

ELSYS

Manual do usuário



1. DESCRIÇÃO GERAL

A ESF-DE2000B é uma fechadura digital de embutir, com sistema de abertura e travamento eletrônico através de senha numérica, biométrica e chave de abertura mecânica. É um produto destinado para controle de empresas, residências, comércios, apartamentos e escritórios.

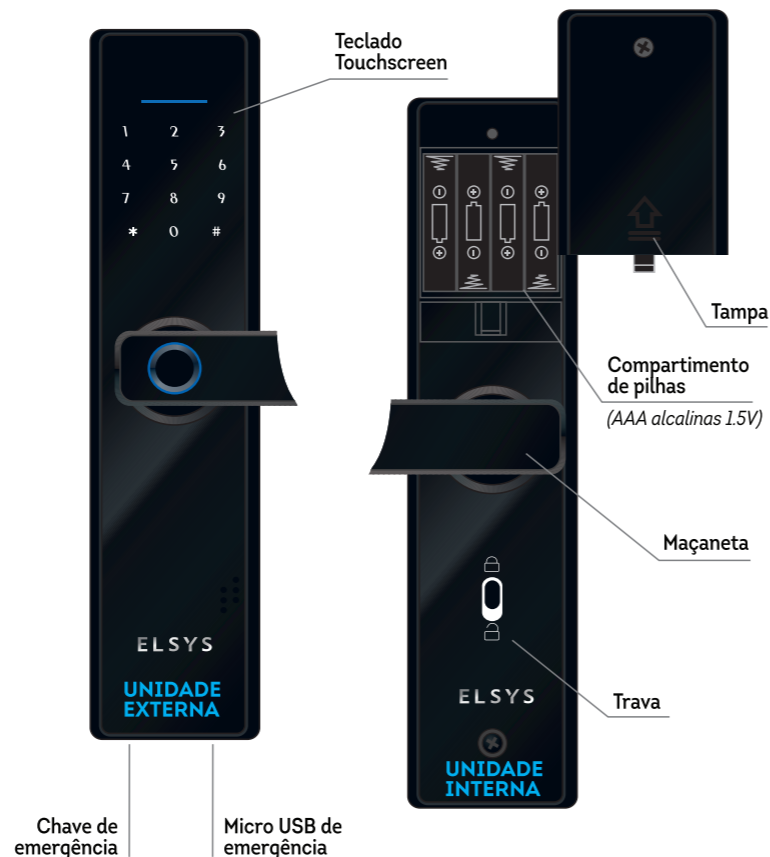

*Imagens meramente ilustrativas.

UNIDADE EXTERNA - VERSO

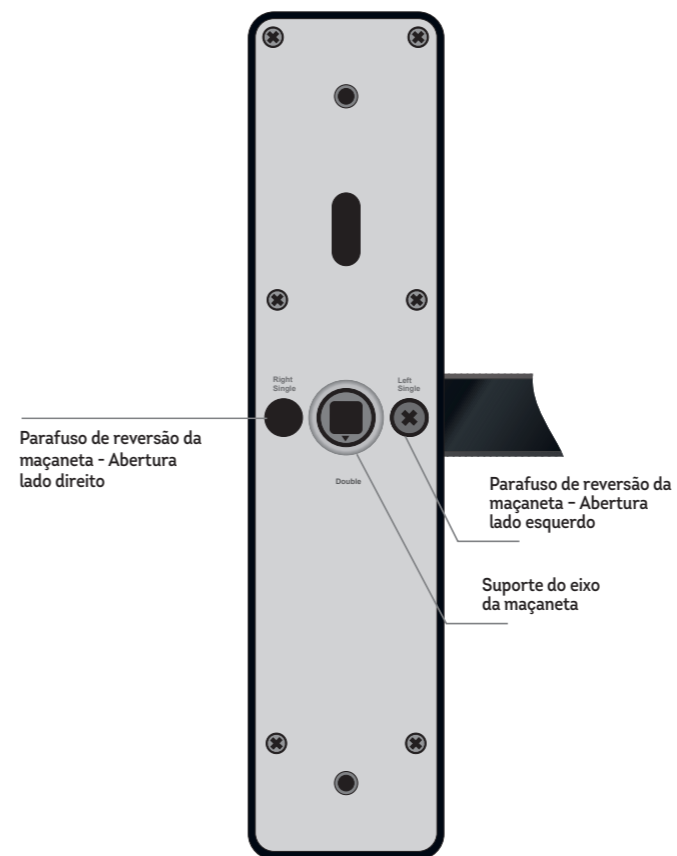

UNIDADE INTERNA - VERSO

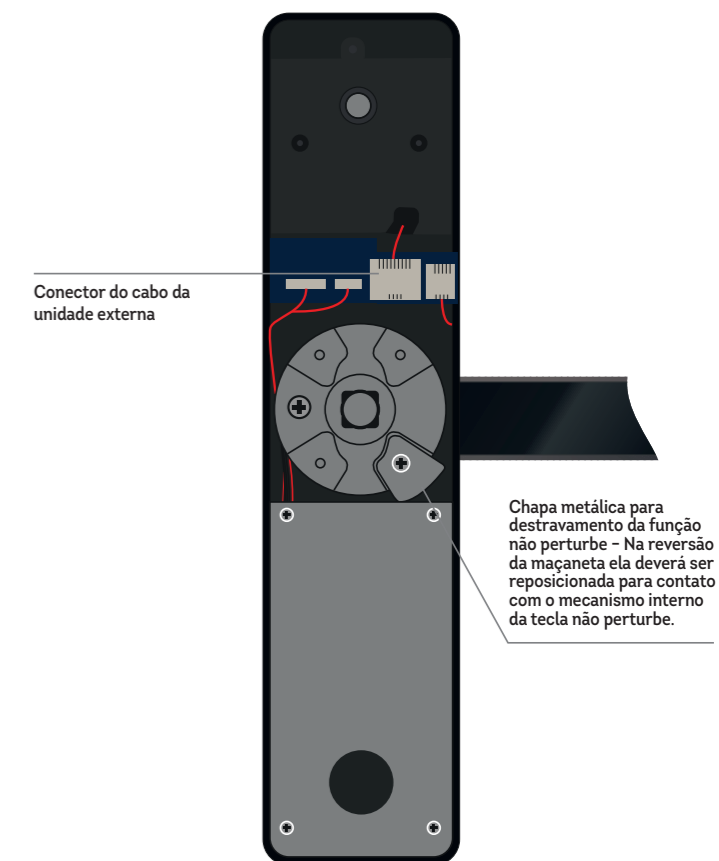

2. CONTEÚDO DA EMBALAGEM

- 1 unidade interna
- 1 unidade externa
- 1 mecanismo de fechadura
- 1 Kit de acabamento
- 1 Kit de instalação
- 2 Chaves de emergência
- 4 pilhas alcalinas AAA
- 1 guia de instalação
- 1 gabarito de furação

3. CUIDADO E SEGURANÇA

- Leia atentamente as sugestões abaixo para prolongar a vida útil do produto e entender claramente as cláusulas de garantia.
- Jamais desmonte ou substitua peças com exceção das pilhas, pois isso pode causar mau funcionamento do produto e a perda da garantia.
- Não derrube ou exponha a fortes vibrações ou bata com objetos duros para evitar mau funcionamento do produto.
- Quando perceber a sinalização de pilhas fracas, faça a substituição de todas as quatro pilhas. Utilize somente pilhas alcalinas na fechadura.
- Memorize sua(s) senha(s), pois, para garantir seu propósito de segurança, este produto não possui mecanismos alternativos de abertura.
- Para garantir que você sempre terá acesso como administrador, lembre-se de cadastrar além da senha numérica, uma senha biométrica.
- Caso sua fechadura não funcione corretamente, acione o nosso Suporte pelo número (19) 2101-0500. Nossa equipe ajudará a resolver os problemas.

4. ESPECIFICAÇÕES TÉCNICAS

Produto	ESF-DE 2000B
Alimentação	6VDC (4 pilhas alcalinas 1,5V AAA)
Alimentação de emergência	5VDC (Power bank Micro USB)
Durabilidade das baterias	6 meses
Dimensões (CxLxP)	240mm x 59mm 25mm
Peso Líquido	1,7Kg
Senhas	300
Tempo de abertura digital	0,6 segundos
Ângulo de impressão digital	360°
Temperatura de operação	-25°C a 55°C
Método de desbloqueio	Senha, biometria ou chave mecânica
Instalação	Portas de 35 a 50mm

5. GUIA DE INSTALAÇÃO NA PORTA

- 5.1. Remova a fechadura que se encontra na porta.
 - 5.2. Insira o mecanismo na porta* (Pode ser necessário ajustar o espaço destinado ao mecanismo através de um formão).
 - 5.3. Realize a furação seguindo o gabarito presente na caixa do produto
 - 5.4. Escolha o lado da fechadura de acordo com o lado da abertura da porta.
- Se for necessário realizar a reversão da maçaneta, atente-se ao procedimento abaixo:

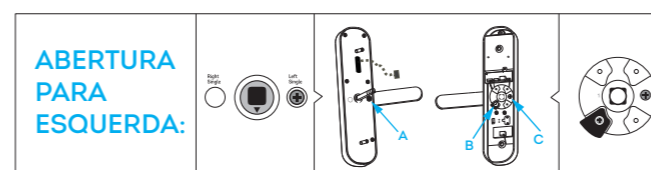
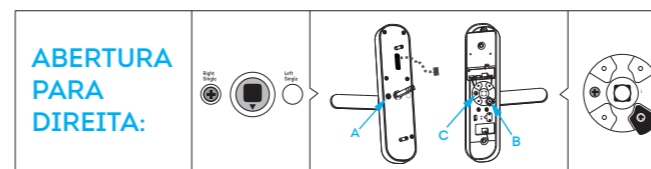

A chapa metálica em destaque deverá ser reposicionada conforme as instruções acima;

IMPORTANTE: O suporte do eixo da maçaneta deverá estar sempre apontado para baixo, mesmo após a reversão da maçaneta.

- 5.5. Encaixe a unidade externa no lado de fora da porta passando o cabo para o lado interno e então encaixe o eixo da maçaneta passando pelo mecanismo.
- 5.6. Encaixe a unidade interna no lado de dentro da porta conecte o cabo e então parafuse na parte superior (dentro do compartimento de pilhas) e na inferior.
- 5.7. Insira as pilhas e parafuse a tampa do compartimento de pilhas.

6. CADASTRAR SENHAS DE ADMINISTRADOR E DE USUÁRIO

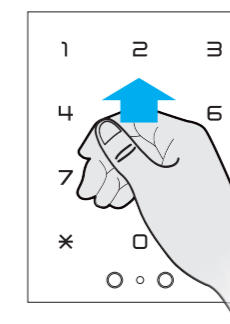

Certifique-se de que a função "Não Perturbe" está desativada para realizar as configurações abaixo.

123456 é a senha de Administrador padrão da fechadura e é excluída automaticamente quando você cadastra uma nova senha.

IMPORTANTE: Até que você cadastre a primeira senha ou biometria, a fechadura irá desbloquear com qualquer credencial.

Para ter acesso ao menu de configurações pressione: * + # + 1 2 3 4 5 6 + #

6.1. ADICIONAR ADMINISTRADOR

Esta configuração consiste em redefinir o administrador da fechadura e criar uma nova senha.

- Acesse o menu de configuração conforme descrito no passo anterior;
- Pressione 1 para acessar as opções de "Configurações do Administrador"
- Pressione 1 para "Adicionar administrador", siga as instruções de áudio emitidas pela fechadura;
- Para adicionar um novo administrador digite uma senha de 6 dígitos, pressione "#" e confirme a senha digitada novamente;
- Caso deseje você também pode usar o leitor biométrico com a impressão digital que deseja cadastrar;
- Basta posicionar o dedo no leitor biométrico na maçaneta para adicioná-lo; Durante o cadastro da biometria será solicitado para você pressionar o dedo 4 vezes. É recomendável que se retire o dedo por completo do leitor e toque novamente com diferentes posições do dedo para que o leitor possa mapeá-lo por completo.

*123456: esta é a senha de Administrador Padrão.

6.2. ADICIONAR USUÁRIO

Essa configuração permite ao administrador cadastrar novos usuários.

- Acesse o menu de configuração conforme descrito no passo anterior.
- Pressione 2 para acessar as opções de "Configurações do usuário".
- Pressione 1 para "Adicionar usuário".
- Para adicionar um novo usuário digite uma senha de 6 dígitos, pressione "#" e confirme a senha digitada novamente.
- Caso deseje você também pode usar o leitor biométrico com a impressão digital que deseja cadastrar;
- Basta posicionar o dedo no leitor biométrico na maçaneta para adicioná-lo; Durante o cadastro da biometria será solicitado para você pressionar o dedo 4 vezes. É recomendável que se retire o dedo por completo do leitor e toque novamente com diferentes posições do dedo para que o leitor possa mapeá-lo por completo.

6.3 EXCLUIR UM ADMINISTRADOR OU USUÁRIO

Primeiro será preciso identificar qual a posição da senha ou biometria que você deseja excluir. Para isso, utilize a credencial que você deseja excluir para destrancar a fechadura e então pressione *. A fechadura irá falar um número, anote esse número esse siga os passos abaixo.

- Acesse o menu de configuração
- Se deseja excluir um Administrador, pressione 1 | Se deseja excluir um usuário pressione 2
- Pressione a opção 2
- Digite o número que você anotou anteriormente então pressione #

6.4. CONFIGURAÇÃO DO SISTEMA

Esta opção permite o operador a acessar o menu de configurações do sistema.

6.4.0. Acesse o menu de configuração

6.4.1. Pressione 3 para acessar as opções de "Configuração do Sistema"

- Pressione 1 para "Configuração de voz"
- Pressione 2 para "Configuração de bloqueio"
- Pressione 3 para "Configuração de idioma"

6.5 RESTAURAÇÃO DO SISTEMA

Esta opção permite ao usuário restaurar as configurações para o modo de fábrica.

Deve-se seguir os passos descritos a seguir:

6.5.0. Acesse o menu de configuração.

6.5.1. Pressione 4 para "Restaurar as opções de fábrica" e confirme digitando a senha do administrador.

7. FUNÇÕES BÁSICAS

7.1. TRANCAR A FECHADURA

Ao fechar a porta automaticamente ela ficará trancada através da lingueta da fechadura. Caso também deseje adicionar a tranca basta girar a maçaneta para cima tanto do lado de dentro quanto do lado de fora.

7.2. ABRIR A PORTA PELO LADO DE DENTRO

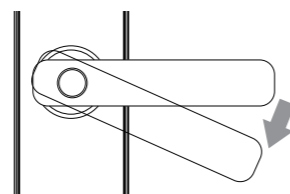

Basta girar a maçaneta para baixo para destravar a fechadura:

7.3. ABRIR A PORTA PELO LADO DE FORA

Usando a biometria



Insira a digital cadastrada no leitor biométrico

Usando senhas numéricas



1. Deslize o dedo sobre o teclado para ativá-lo
2. Digite uma senha cadastrada e pressione a tecla "#"
3. Gire a maçaneta para destravar a fechadura

7.4. FUNÇÃO NÃO PERTURBE

Uma vez ativada, somente administradores conseguirão destrancar a fechadura pelo lado de fora.

A função é automaticamente desativada quando a porta é aberta pelo lado de dentro ou por um administrador, pelo lado de fora.

Se esta função estiver ativada no momento da instalação da fechadura, pode não ser possível completar o cadastro.



7.5. MODO SEMPRE ABERTO

A função sempre aberta vai manter a fechadura aberta até que uma senha válida seja digitada.

7.5.1. Digite uma "senha válida" e "#".

7.5.2. Pressione a tecla "5" e então "#".

7.5.3. A fechadura permanecerá sempre aberta.

7.5.4. Para desativar esta função digite uma senha válida e a fechadura voltará ao modo de tranca automática.

7.6. ABERTURA DE EMERGÊNCIA

A Abertura de Emergência deve ser usada em caso de falta de bateria ou outro motivo que impeça o funcionamento da fechadura.

7.6.1. Usando a chave



- Insira a chave no local indicado
- Gire a chave no sentido horário
- Gire a maçaneta para destravar a fechadura

7.6.2. Abertura pelo conector Micro USB (Falta de bateria)



- Insira um cabo do seu powerbank no conector Micro USB no local indicado
- Deslize o dedo sobre o teclado para ativá-lo
- Digite uma senha cadastrada e pressione a tecla "#"
- Gire a maçaneta para destravar a fechadura

8. TROCA DE PILHAS

Quando as pilhas estiverem fracas, será emitido um alerta ao destrancar a fechadura indicando que as pilhas devem ser substituídas

Quando isso ocorrer substitua todas as 4 pilhas e utilize sempre pilhas alcalinas.



Insira as pilhas respeitando as polaridades (+) e (-). Ver desenho no compartimento de pilhas. Cuidados: Mantenha as pilhas fora do alcance de crianças, seu vazamento é altamente prejudicial à saúde e em contato com a pele deve ser lavado com água abundante. Ocorrendo irritação procure auxílio médico.

Descarte: Após o uso, as pilhas e/ou baterias deverão ser entregues ao estabelecimento comercial, rede de assistência técnica autorizada ou em locais de coleta indicados pelo órgão regulador de proteção ao meio ambiente.

9. DÚVIDAS FREQUENTES

A ESF-DE2000B pode ser instalada em ambientes externos?

Não, este produto não é recomendado para instalações em ambientes externos. A exposição direta à luz solar ou à umidade podem danificar o produto.

A ESF-DE2000B substitui minha maçaneta?

Sim, a ESF-DE2000B é uma fechadura digital de embutir que substitui o mecanismo completo de uma porta tradicional inclusive a maçaneta.

Não consigo abrir a fechadura pelo lado de fora, mesmo digitando a senha correta.

Utilize a chave para abrir manualmente

A fechadura está travada e o teclado não responde a nenhum comando.

Nesse caso as pilhas podem ter descarregado. Utilize a alimentação de emergência ou a chave para abri-la e seguida faça a substituição das pilhas.

As pilhas se descarregaram e estou do lado de fora.

Utilize a chave para abrir manualmente ou a Alimentação de Emergência para ter acesso ao teclado e em seguida faça a substituição das pilhas.

10. GARANTIA E ASSISTÊNCIA TÉCNICA

ABRANGÊNCIA E PRAZO DE GARANTIA:

1. Os produtos Elsys são garantidos pelo fabricante contra defeito de fabricação pelo período de 1 (um) ano, nele já computados os 3 (três) meses estabelecidos por Lei (garantia legal).
2. É condição para o exercício do direito à garantia que o produto tenha sido instalado por técnicos autorizados.
3. A garantia abrange o conserto ou a substituição do produto nos casos em que, a critério exclusivo do fabricante, mostrar-se inviável o conserto.
4. O prazo desta garantia será contado a partir da data de aquisição do produto, comprovada esta mediante apresentação da nota fiscal.
5. Verificado defeito de fabricação dentro do prazo de garantia, o consumidor deverá contatar o vendedor ou dirigir-se a uma Assistência Técnica Autorizada ELSYS.
6. A embalagem deve ser preservada para o fim de remessa e retorno do produto da Assistência Técnica.
7. Análises e reparos, dentro do prazo de garantia, só poderão ser efetuados pela Elsys ou por empresas autorizadas, sob pena de perda da garantia.

ESTÃO EXCLUÍDOS DESTA GARANTIA PRODUTOS:

1. Defeitos/danos decorrentes do descumprimento das orientações do técnico autorizado e cuidados indicados neste folheto, bem como aqueles causados por agentes da natureza (enchentes, raios, etc.) e acidentes (quedas, batidas, etc).
2. Defeitos decorrentes do uso em desacordo com as recomendações contidas neste folheto, ligações em tensão elétrica errada, em redes com variação de tensão ou instalação inadequada.
3. Danos externos na embalagem do produto.

4. Adulteração, violação ou rasura no lacre e/ou número de série do produto.

5. Nota fiscal de venda ausente ou rasurada, modificações inseridas na nota fiscal ou quaisquer irregularidades, na nota fiscal ou no produto.

Sendo constatado, dentro do prazo de validade de garantia, que o defeito ou dano no produto não está coberto pela garantia, o consumidor será comunicado sobre o valor do orçamento para conserto do produto, sendo facultativa a aprovação, ou não, da execução dos serviços. No caso de aprovação deverá manifestar-se no prazo máximo de 7 (sete) dias contados da apresentação do orçamento, findo os quais, no silêncio do interessado será devida taxa de serviço no importe da tabela vigente na data do ocorrido. A partir do 31º (trigésimo primeiro) dia após tornar-se devida a taxa de serviço o silêncio do interessado ou sua negativa no pagamento da taxa de serviço autorizará o fabricante ou a Assistência Técnica Autorizada o direito de reter o produto e de dele se apropriar como contraprestação e ressarcimento dos custos e despesas e remuneração dos serviços prestados para elaboração do orçamento (taxa de serviço devida).

Para maiores informações acesse o nosso site www.elsys.com.br ou contate o nosso SAC: 19-2101-0500.

Importado por:

ELSYS

ELSYS Equipamentos Eletrônicos Ltda.
Avenida Torquato Tapajós, 4.780
Bairro Colônia Santo Antônio
CEP 69.093-018 - Manaus - AM - Brasil
CNPJ: 34.484.188/0001-02

Rua Dr. Alcides Gomes de Miranda, 251
Galpão 1, 2 e 3 - Vila Pagano,
Valinhos-SP - CEP: 13277-220
CNPJ: 34.484.188/0005-36

Projetado no Brasil. Fabricado na China.
www.elsys.com.br

