

为了方便读者可以快速的找到自己想要的指令功能与相关用语说明，底下建立的就是一些指令速查表啰！



指令与用语速查表

A B C D E F G H I J K L M N O P Q R S T U V W X Y 其他

指令与用语	相关连结
A	
ACL	第十四章、3.1
alias	第十一章、3.1
anacron	第十六章、4.1
apropos	第五章、3.1
array	第十一章、2.6
at	第十六章、2.2
atq, atrm	第十六章、2.2
auditd	第十七章、5.5
audit2why	第十七章、5.5
awk	第十二章、4.2
B	
badblocks	第八章、3.3
basename	第七章、2.3
bash	第十一章 第五章、2.1
bashrc	第十一章、4.3
batch	第十六章、2.2
bg	第十七章、2.2
BIOS vs CMOS	第零章、2.6
bc	第五章、2.2
block	第八章、1.3
boot loader	第二十章、1.2
bzip2, bzip	第九章、2.3
C	
cal	第五章、2.2
case	第十三章、4.2
cat	第七章、3.1
cd	第七章、1.2
cdrecord	第九章、5.2
chage	第十四章、2.1
chattr	第七章、4.2

chcon	第十七章、5.4
chfn	第十四章、2.2
chgrp	第六章、2.2
chkconfig	第十八章、4.2
chkfontpath	第二十四章、2.2
chmod	第六章、2.2
chown	第六章、2.2
chpasswd	第十四章、7.1
chroot	第二十章、4.5
chsh	第十四章、2.2
CISC	第零章、1.2
cmp	第十二章、4.3
col	第十一章、6.4
compress	第九章、2.1
cp	第七章、2.2
cpio	第九章、6.2
crontab	第十六章、3.1
cups	第二十一章、2.0
cut	第十一章、6.1
D	
date	第五章、2.2 第十三章、2.1
dd	第八章、5.2 第九章、6.1
declare	第十一章、2.6
depmod	第二十章、2.1
device.map	第二十章、4.3
df	第八章、2.1
diff	第十二章、4.3
dirname	第七章、2.3
dmesg	第十七章、3.4
dos2unix	第十章、4.2
du	第八章、2.1
dump	第九章、4.0
dumpe2fs	第八章、1.3
E	
e2label	第八章、3.5
echo	第十一章、2.2
edquota	第十五章、1.5
env	第十一章、2.3
expand	第十一章、6.4

export	第十一章、2.3
EXT2 filesystem	第八章、1.3
F	
fc-cache, fc-list	第二十四章、2.2
fdisk	第八章、3.1
fg	第十七章、2.2
free	第八章、5.1 第十七章、3.4
file	第七章、4.4
find	第七章、5.2
finger	第十四章、2.2
FHS	第一章、2.6 第六章、3.1
fsck	第八章、3.3
fstab	第八章、4.1
function	第十三章、4.3
fuser	第十七章、4.3
G	
gcc	第二十二章、2.4
getenforce	第十七章、5.3
getsebool	第十七章、5.6
getfacl	第十四章、3.3
GNU	第一章、1.3
GNU GPL	第一章、1.2
gpasswd	第十四章、2.3
grep	第十一章、6.1 第十二章、2.2
group	第十四章、1.3
groupadd	第十四章、2.3
groupdel	第十四章、2.3
groupmod	第十四章、2.3
groups	第十四章、1.3
grub	第二十章、3.0 第二十章、3.4
grub-install	第二十章、3.4
grub-md5-crypt	第二十章、3.8
gtf	第二十四章、2.3
gzip, zcat	第九章、2.2
H	
hal	第二十一章、3.4
Hardware support	第三章、1.2

hdparm	第八章、3.5
head	第七章、3.3
history	第十一章、3.2
I	
iconv	第十章、4.3
id	第十四章、2.2
if	第十三章、4.1
info	第五章、3.2
init	第五章、5.0 第二十章、1.3 第二十章、1.9
initrd	第二十章、3.3
inode	第八章、1.3
insmod	第二十章、2.3
iostat	第二十一章、3.1
issue	第十一章、4.2
J	
jobs	第十七章、2.2
join	第十一章、6.4
journaling filesystem	第八章、1.5
K	
kill	第十七章、2.2 第十七章、3.2
killall	第十七章、3.2
L	
LANG	第五章、2.1 第十章、4.1 第十二章、2.1
last	第十四章、6.1
lastlog	第十四章、6.1
ldconfig	第二十二章、5.2
ldd	第十八章、3.1 第二十二章、5.3
less	第七章、3.2
link (hard, symbolic)	第八章、2.2
Linux distributions	第一章、2.6
Linux 核心版本	第一章、2.5
lm_sensors	第二十一章、3.0
ln	第八章、2.2
locale	第十一章、2.4
locate	第七章、5.2

login-shell	第十一章、4.3
logrotate	第十九章、3.0
logwatch	第十九章、4.1
lp	第二十一章、2.6
lpadmin	第二十一章、2.6
lpq	第二十一章、2.6
lpr	第二十一章、2.6
lprm	第二十一章、2.6
lpstat	第二十一章、2.6
ls, ll	第七章、2.1
lsattr	第七章、4.2
LSB	第一章、2.6
lsb_release	第六章、3.4
lsmod	第二十章、2.2
lsof	第十七章、4.3
lspci	第二十一章、3.1
lsusb	第二十一章、3.1
LVM	第十五章、3.0
lvcreate, lvscan, lvdisplay lvextend, lvreduce lvremove, lvresize	第十五章、3.2
M	
mail	第十一章、2.1 第十四章、6.3
make	第二十二章、1.3
makefile	第二十二章、3.2
man	第五章、3.1
MBR	第三章、2.4
md5sum	第二十二章、6.1
mdadm	第十五章、2.3
mdadm.conf	第十五章、2.5
mesg	第十四章、6.2
menu.list	第二十章、3.2
mkdir	第七章、1.2
mke2fs	第八章、3.2
mkfs	第八章、3.2
mkinitrd	第二十章、3.3
mknod	第八章、3.5
mkisofs	第九章、5.1
mkswap	第八章、5.1
modinfo	第二十章、2.2

modprobe	第二十章、2.3
more	第七章、3.2
motd	第十一章、4.2
mount (含常用参数)	第八章、3.4
mount (remount)	第八章、3.4
mount (vfat, 中文)	第八章、3.4
mount (--bind)	第八章、3.4
mount (option)	第八章、4.1
mount (loop)	第八章、4.2
mv	第七章、2.2
N	
nano	第五章、4.0
netstat	第十七章、3.4
newgrp	第十四章、1.3
nice	第十七章、3.3
nl	第七章、3.1
nohup	第十七章、2.3
nologin	第十四章、5.1
non-login-shell	第十一章、4.3
ntsysv	第十八章、4.2
O	
od	第七章、3.4
P	
PAM	第十四章、5.1
parted	第八章、6.3
partition table	第三章、2.3
partprobe	第八章、3.1
passwd	第十四章、1.2 第十四章、2.1
paste	第十一章、6.4
patch	第十二章、4.3 第二十二章、4.5
PATH	第七章、1.3 第十一章、4.1
permission	第六章、2.1
pidof	第十七章、4.3
pr	第十二章、4.4
printf	第十二章、4.1
profile	第十一章、4.3
ps	第十七章、3.1
pstree	第十七章、3.1

pvscan, pvcreate pvdisplay, pvremove	第十五章、3.2
pwck	第十四章、7.1
pwconv	第十四章、7.1
pwd	第七章、1.2
pwunconv	第十四章、7.1
Q	
quota	第十五章、1.0 第十五章、1.6
quotacheck	第十五章、1.4
quotaoff	第十五章、1.5
quotaon	第十五章、1.5
R	
RAID	第十五章、2.1
read	第十一章、2.6 第十三章、2.1
reboot, halt, poweroff	第五章、5.0
renice	第十七章、3.3
repquota	第十五章、1.6
resize2fs	第十五章、3.3
restore	第九章、4.0
restorecon	第十七章、5.4
RISC	第零章、1.2
rm	第七章、2.2
rmdir	第七章、1.2
rmmod	第二十章、2.3
rpm	第二十三章、1.0 第二十三章、2.0
rpmbuild	第二十三章、3.0
rsync	第十八章、2.2
runlevel	第二十章、1.3 第二十章、1.9
S	
SBIT	第七章、4.4
sealert	第十七章、5.5
securetty	第十四章、5.4
sed	第十二章、2.5
seinfo	第十七章、5.6
semanage	第十七章、5.6
sensors	第二十一章、3.3
sensors-detect	第二十一章、3.3

service	第十八章、1.3
sesearch	第十七章、5.6
sestatus	第十七章、5.3
set	第十一章、2.3 第十一章、4.4
setenforce	第十七章、5.3
setfacl	第十四章、3.3
setquota	第十五章、1.7
setroubleshoot	第十七章、5.5
setsebool	第十七章、5.6
setup	第二十一章、1.0
SGID	第七章、4.4
shadow	第十四章、1.2
sha1sum	第二十二章、6.1
shells	第十一章、1.3
shift	第十三章、3.3
shutdown	第五章、5.0
signal	第十七章、3.2
sort	第十一章、6.2
source (.)	第十一章、4.3
split	第十一章、6.5
stand alone daemon	第十八章、1.1
startx	第五章、1.4 第二十四章、1.3
su	第十四章、4.1
sudo	第十四章、4.2
SUID	第七章、4.4
super block	第八章、1.3 第八章、6.1
syslog	第十九章、2.0
super daemon	第十八章、1.1
swapoff	第八章、5.1
swapon	第八章、5.1
sync	第五章、5.0
T	
[tab]/[ctrl]-c/[ctrl]-d	第五章、2.3 第十一章、1.4
tac	第七章、3.1
tail	第七章、3.3
tar	第九章、3.0
TCP Wrappers	第十八章、3.2

tee	第十一章、6.3
test	第十三章、3.1
time modification time(mtime) status time(ctime) access time(atime)	第七章、3.5
top	第十七章、3.1
touch	第七章、3.5
tr	第十一章、6.4
tty1 ~ tty7	第五章、1.4
tune2fs	第八章、3.5
type	第十一章、1.5
U	
udev	第二十一章、3.4
ulimit	第十一章、2.7 第十四章、5.5
umask	第七章、4.1
umount	第八章、3.4
unalias	第十一章、3.1
uname	第十七章、3.4
uniq	第十一章、6.2
UNIX	第一章、1.2
unix2dos	第十章、4.2
unset	第十一章、2.2
updatedb	第七章、5.2
uptime	第十七章、3.4
useradd	第十四章、2.1
userdel	第十四章、2.1
usermod	第十四章、2.1
V	
VFS	第八章、1.8
vgcreate, vgscan, vgdisplay vgextend, vgreduce, vgchange vgremove	第十五章、3.2
vim 按键说明	第十章、2.2
.vimrc	第十章、3.4
visudo	第十四章、4.2
vmstat	第十七章、3.4
W	
w, who	第十四章、6.1
wall	第十四章、6.2

warnquota	第十五章、1.7
wc	第十一章、6.2
whatis	第五章、3.1
whereis	第七章、5.2
which	第七章、5.1
write	第十四章、6.2
X	
xargs	第十一章、6.5
xinetd, xinetd.conf	第十八章、2.1
xinit	第二十四章、1.3
xorg.conf	第二十四章、2.1
X window system	第二十四章、1.0
Y	
yum	第二十三章、4.0
其他	
; &&	第十一章、5.2
\$?	第十一章、2.3
&	第十七章、2.2
绝对路径与相对路径	第六章、3.3 第七章、1.1
碎片整理	第八章、1.2
变数	第十一章、2.1
变量设定规则	第十一章、2.2
通配符	第十一章、4.5
数据流重导向	第十一章、5.1
管线命令 (pipe)	第十一章、6.0

这几年鸟哥开始在大学任教了，在教学的经验中发现到，由于对 Linux 有兴趣的朋友很多可能并非信息相关科系出身，因此对于计算机硬件及计算器方面的概念不熟。然而操作系统这种咚咚跟硬件有相当程度的关连性，所以，如果了解一下计算器概论，要很快的了解 Linux 的概念是有点难度的。因此，鸟哥就自作聪明的新增一个小章节来谈谈计概啰！因为鸟哥也不是信息相关学门出身，所以，写的不好的地方请大家多多指教啊！^_^

1. 计算机：辅助人脑的好工具
 - 1.1 计算机硬件的五大单元
 - 1.2 CPU 的种类
 - 1.3 接口设备
 - 1.4 运作流程
 - 1.5 计算机分类
 - 1.6 计算机上面常用的计算单位 (容量、速度等)
2. 个人计算机架构与接口设备
 - 2.1 CPU：CPU 的外频与倍频, 32 位与 64 位, CPU 等级
 - 2.2 内存
 - 2.3 显示适配器
 - 2.4 硬盘与储存设备
 - 2.5 PCI 适配卡
 - 2.6 主板
 - 2.7 电源供应器
 - 2.8 选购须知
3. 数据表示方式
 - 3.1 数字系统
 - 3.2 文字编码系统
4. 软件程序运作
 - 4.1 机器程序与编译程序
 - 4.2 操作系统
 - 4.3 应用程序
5. 重点回顾
6. 本章习题
7. 参考数据与延伸阅读
8. 针对本文的建议：<http://phorum.vbird.org/viewtopic.php?t=31574>



计算机：辅助人脑的好工具

进入二十一世纪的现在，没有用过计算机的朋友应该算很少了吧？但是，你了解计算机是什么吗？计算机的机壳里面含有什么组件？不同的计算机可以作什么事情？你生活周遭有哪些电器用品内部是含有计算机相关组件的？底下我们就来谈一谈这些东西呢！

所谓的计算机就是一种计算器，而计算器其实是：『接受用户输入指令与数据，经由中央处理器的数学与逻辑单元运算处理后，以产生或储存成有用的信息』。因此，只要有输入设备 (不管是键盘还是触摸屏) 及输出设备 (屏幕或直接打印出来)，让你可以输入数据使该机器产生信息的，那就是一部计算器了。



图 1.1.1、计算器的功能

根据这个定义你知道哪些东西是计算器了吗？包括一般商店用的简易型加减乘除计算器、打电话用的手机、开车用的卫星定位系统 (GPS)、提款用的提款机 (ATM)、你常使用的桌上型个人计算机、可携带的笔记本电脑还有这两年 (2008, 2009) 很火红的 Eee PC (或称为 netbook) 等等，这些都是计算器！

那么计算器主要的组成组件是什么呢？底下我们以常见的个人计算机来作为说明。

💧计算机硬件的五大单元

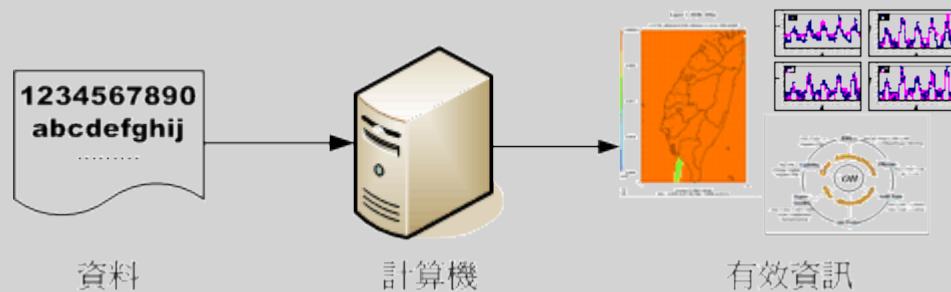
关于计算机的组成部分，其实你可以观察你的桌面计算机分析一下，依外观来说这家伙主要分为三部分：

- 输入单元：包括键盘、鼠标、卡片阅读机、扫描仪、手写板、触控屏幕等等一堆；
- 主机部分：这个就是系统单元，被主机机壳保护住了，里面含有 CPU 与主存储器等；
- 输出单元：例如屏幕、打印机等等

我们主要透过输入设备如鼠标与键盘来将一些数据输入到主机里面，然后再由主机的功能处理成为图表或文章等信息后，将结果传输到输出设备，如屏幕或打印机上面。重点在于主机里面含有什么组件呢？如果你曾经拆开过计算机主机机壳，会发现其实主机里面最重要的就是一片主板，上面安插了中央处理器 (CPU) 以及主存储器还有一些适配卡装置而已。

整部主机的重点在于中央处理器 (Central Processing Unit, CPU)，CPU 为一个具有特定功能的芯片，里头含有微指令集，如果你想要让主机进行什么特异的功能，就得要参考这颗 CPU 是否有相关内建的微指令集才可以。由于 CPU 的工作主要在于管理与运算，因此在 CPU 内又可分为两个主要的单元，分别是：算数逻辑单元与控制单元。(注 1) 其中算数逻辑单元主要负责程序运算与逻辑判断，控制单元则主要在协调各周边组件与各单元间的工作。

既然 CPU 的重点是在进行运算与判断，那么要被运算与判断的数据是从哪里来的？CPU 读取的数据都是从主存储器来的！主存储器内的数据则是从输入单元所传输进来！而 CPU 处理完毕的数据也必须先写回主存储器中，最后数据才从主存储器传输到输出单元。

综合上面所说的，我们会知道其实计算机是由几个单元所组成的，包括输入单元、输出单元、CPU 内部的控制单元、算数逻辑单元与主存储器五大部分。相关性如下所示：



图 1.1.2、计算机的五大单元(注 2)

上面图标中的『系统单元』其实指的就是计算机机壳内的主要组件，而重点在于 CPU 与主存储器。特

别要看的是实线部分的传输方向，基本上数据都是流经过主存储器再转出去的！至于数据会流进/流出内存则是 CPU 所发布的控制命令！而 CPU 实际要处理的数据则完全来自于主存储器！这是个很重要的概念喔！

而由上面的图示我们也能知道，所有的单元都是由 CPU 内部的控制单元来负责协调的，因此 CPU 是整个计算机系统的最重要部分！那么目前世界上有哪些主流的 CPU 呢？是否刚刚我们谈到的硬件内全部都是相同的 CPU 种类呢？底下我们就来谈一谈。

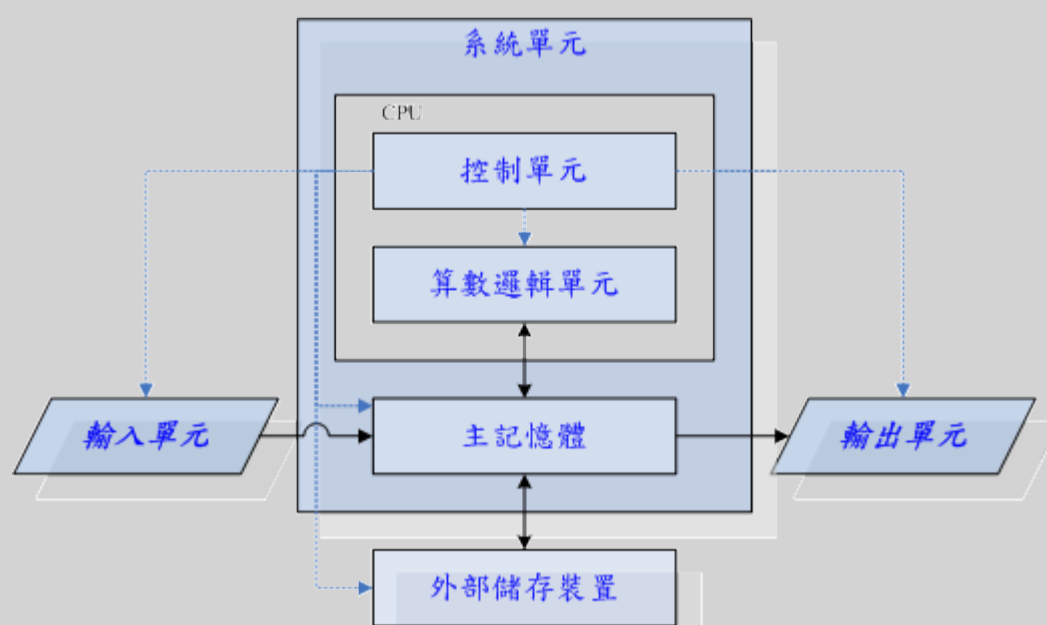
CPU 的种类

如前面说过的，CPU 其实内部已经含有一些小指令集，我们所使用的软件都要经过 CPU 内部的微指令集来达成才行。那这些指令集的设计主要又被分为两种设计理念，这就是目前世界上常见到的两种主要 CPU 种类：分别是精简指令集(RISC)与复杂指令集(CISC)系统。底下我们就来谈谈这两种不同 CPU 种类的差异啰！

- 精简指令集(Reduced Instruction Set Computing, RISC) : [\(注 3\)](#)

这种 CPU 的设计中，微指令集较为精简，每个指令的运行时间都很短，完成的动作也很单纯，指令的执行效能较佳；但是若要做复杂的事情，就要由多个指令来完成。常见的 RISC 微指令集 CPU 主要例如升阳(Sun)公司的 SPARC 系列、IBM 公司的 Power Architecture(包括 PowerPC)系列、与 ARM 系列等。

在应用方面，SPARC 架构的计算机常用于学术领域的大型工作站中，包括银行金融体系的主服务器也都有这类的计算机架构；至于 PowerPC 架构的应用上，例如新力(Sony)公司出产的 Play Station 3(PS3)就是使用 PowerPC 架构的 Cell 处理器；那 ARM 呢？你常使用的各厂牌手机、PDA、导航系统、网络设备(交换器、路由器等等)，几乎都是使用 ARM 架构的 CPU 喔！老实说，目前世界上使用范围最广的 CPU 可能就是 ARM 呢！[\(注 4\)](#)

- 复杂指令集(Complex Instruction Set Computer, CISC) : [\(注 5\)](#)

与 RISC 不同的，CISC 在微指令集的每个小指令可以执行一些较低阶的硬件操作，指令数目多而且复杂，每条指令的长度并不相同。因为指令执行较为复杂所以每条指令花费的时间较长，但每个个别指令可以处理的工作较为丰富。常见的 CISC 微指令集 CPU 主要有 AMD、Intel、VIA 等的 x86 架构的 CPU。

由于 AMD、Intel、VIA 所开发出来的 x86 架构 CPU 被大量使用于个人计算机(Personal computer)用途上面，因此，个人计算机常被称为 x86 架构的计算机！那为何称为 x86 架构[\(注 6\)](#)呢？这是因为最早的那颗 Intel 发展出来的 CPU 代称为 8086，后来依此架构又开发出 80286, 80386...，因此这种架构的 CPU 就被称为 x86 架构了。

在 2003 年以前由 Intel 所开发的 x86 架构 CPU 由 8 位升级到 16、32 位，后来 AMD 依此架构修改新一代的 CPU 为 64 位，为了区别两者的差异，因此 64 位的个人计算机 CPU 又被统称为 x86_64 的架构喔！

那么不同的 x86 架构的 CPU 有什么差异呢？除了 CPU 的整体结构(如第二层快取、每次运作可执行的指令数等)之外，主要是在于微指令集的不同。新的 x86 的 CPU 大多含有很先进的微指令集，这些微指令集可以加速多媒体程序的运作，也能够加强虚拟化的效能，而且某些微指令集更能够增加能源效率，让 CPU 耗电量降低呢！由于电费越来越高，购买计算机时，除了整体的效能之外，节能省电的 CPU 特色也可以考虑喔！

例题：

最新的 Intel/AMD 的 x86 架构中，请查询出多媒体、虚拟化、省电功能各有哪些重要的微指令集？(仅供参考)

答：

- 多媒体微指令集：MMX, SSE, SSE2, SSE3, SSE4, AMD-3DNow!
- 虚拟化微指令集：Intel-VT, AMD-SVM
- 省电功能：Intel-SpeedStep, AMD-PowerNow!
- 64/32 位兼容技术：AMD-AMD64, Intel-EM64T

💧 接口设备

单有 CPU 也无法运作计算机的，所以计算机还需要其他的接口设备才能够实际运作。除了前面稍微提到的输入/输出设备，以及 CPU 与主存储器之外，还有什么接口设备呢？其实最重要的接口设备是主板！因为主板负责将所有的设备通通连接在一起，让所有的设备能够进行协调与沟通。而主板上最重要的组件就是主板芯片组！这个芯片组可以将所有的设备汇集在一起！

其他重要的设备还有：

- 储存装置：储存装置包括硬盘、软盘、光盘、磁带等等；
- 显示设备：显示适配器对于玩 3D 游戏来说是非常重要的一环，他与显示的精致度、色彩与分辨率都有关系；
- 网络装置：没有网络活不下去啊！所以网络卡对于计算机来说也是相当重要的！

更详细的各项周边装置我们将在下个小节进行介绍！在这里我们先来了解一下各组件的相关系啰！那就是，计算机是如何运作的呢？

💧 运作流程

如果不是很了解计算机的运作流程，鸟哥拿个简单的想法来思考好了～ 假设计算机是一个人体，那么每个组件对应到那个地方呢？可以这样思考：



图 1.4.1、各组件运作

- CPU=脑袋瓜子：每个人会做的事情都不一样(微指令集的差异)，但主要都是透过脑袋瓜子来进行判断与控制身体各部分的活动；
- 主存储器=脑袋中的记录区块：在实际活动过程中，我们的脑袋瓜子能够将外界的互动暂时记录下来，提供 CPU 来进行判断；

- 硬盘=脑袋中的记忆区块：将重要的数据记录起来，以便未来将这些重要的经验再次的使用；
- 主板=神经系统：好像人类的神经一样，将所有重要的组件连接起来，包括手脚的活动都是脑袋瓜子发布命令后，透过神经(主板)传导给手脚来进行活动啊！
- 各项接口设备=人体与外界沟通的手、脚、皮肤、眼睛等：就好像手脚一般，是人体与外界互动的重要关键！
- 显示适配器=脑袋中的影像：将来自眼睛的刺激转成影响后在脑袋中呈现，所以显示适配器所产生的数据源也是 CPU 控制的。
- 电源供应器 (Power)=心脏：所有的组件要能运作得要有足够的电力供给才行！这电力供给就好像心脏一样，如果心脏不够力，那么全身也就无法动弹的！心脏不稳定呢？那你的身体当然可能断断续续的~不稳定！

由这样的关系图当中，我们知道整个活动中最重要的就是脑袋瓜子！而脑袋瓜子当中与现在正在进行的工作有关的就是 CPU 与主存储器！任何外界的接触都必须要有脑袋瓜子中的主存储器记录下来，然后给脑袋中的 CPU 依据这些数据进行判断后，再发布命令给各个接口设备！如果需要用到过去的经验，就得由过去的经验(硬盘)当中读取啰！

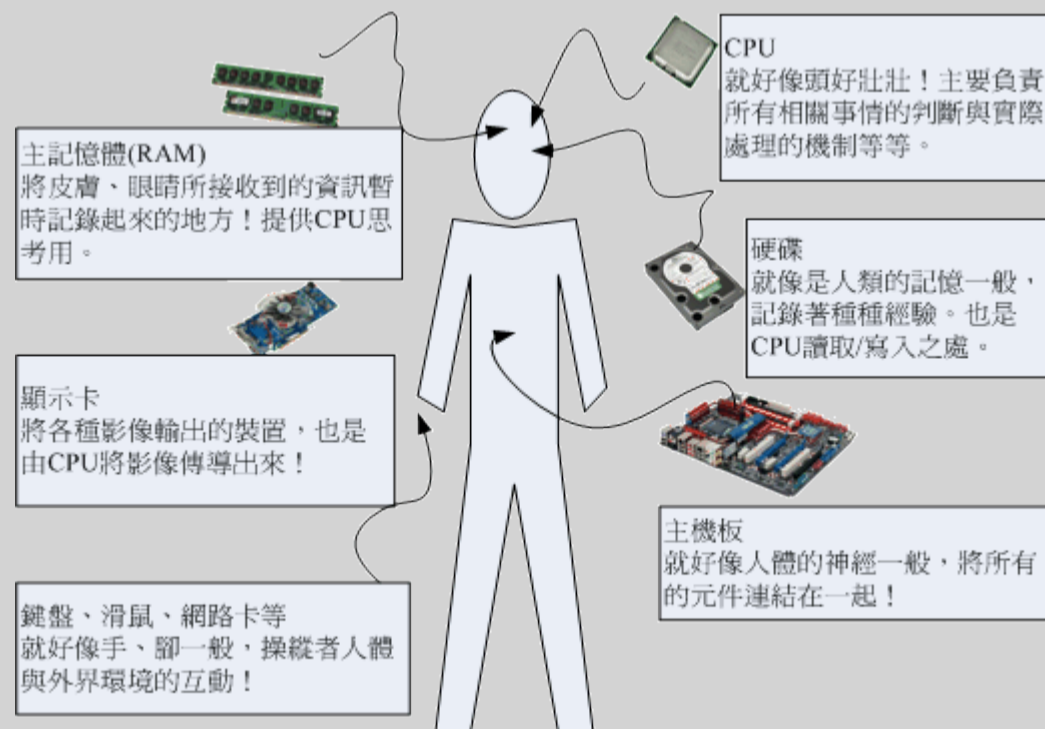
也就是说，整个人体最重要的地方就是脑袋瓜子，同样的，整部主机当中最重要的就是 CPU 与主存储器，而 CPU 的数据源通通来自于主存储器，如果要由过去的经验来判断事情时，也要将经验(硬盘)挪到目前的记忆(主存储器)当中，再交由 CPU 来判断喔！这点得要再次的强调啊！下个章节当中，我们就对目前常见的个人计算机各个组件来进行说明啰！

计算机分类

知道了计算机的基本组成与周边装置，也知道其实计算机的 CPU 种类非常的多，再来我们想要了解的是，计算机如何分类？计算机的分类非常多种，如果以计算机的复杂度与运算能力进行分类的话，主要可以分为这几类：

- 超级计算机(Supercomputer)
超级计算机是运作速度最快的计算机，但是他的维护、操作费用也最高！主要是用于需要有高速计算的计划中。例如：国防军事、气象预测、太空科技，用在模拟的领域较多。详情也可以参考：国家高速网络与计算中心 <http://www.nchc.org.tw> 的介绍！至于全世界最快速的前 500 大超级计算机，则请参考：<http://www.top500.org>。
- 大型计算机(Mainframe Computer)
大型计算机通常也具有数个高速的 CPU，功能上虽不及超级计算机，但也可用来处理大量资料与复杂的运算。例如大型企业的主机、全国性的证券交易所等每天需要处理数百万笔数据的企业机构，或者是大型企业的数据库服务器等等。
- 迷你计算机(Minicomputer)
迷你计算机仍保有大型计算机同时支持多用户的特性，但是主机可以放在一般作业场所，不必像前两个大型计算机需要特殊的空调场所。通常用来作为科学研究、工程分析与工厂的流程管理等。
- 工作站(Workstation)
工作站的价格又比迷你计算机便宜许多，是针对特殊用途而设计的计算机。在个人计算机的效能还没有提升到目前的状况之前，工作站计算机的性能/价格比是所有计算机当中较佳的，因此在学术研究与工程分析方面相当常见。
- 微电脑(Microcomputer)
又可以称为个人计算机，也是我们这里主要探讨的目标！体积最小，价格最低，但功能还是五脏俱全的！大致又可分为桌上型、笔记型等等。

若光以效能来说，目前的个人计算机效能已经够快了，甚至已经比工作站等级以上的计算机指令周期还要快！但是工作站计算机强调的是稳定不当机，并且运算过程要完全正确，因此工作站以上等级的计算机在设计时的考虑与个人计算机并不相同啦！这也是为啥工作站等级以上的个人计算机售价较贵的原因。

💡计算机上面常用的计算单位 (容量、速度等)

计算机的运算能力是由速度来决定的，而存放在计算机储存设备当中的数据容量也是有单位的。

- 容量单位

计算机依有没有通电来记录信息，所以理论上它只认识 0 与 1 而已。0/1 的单位我们称为 bit。但 bit 实在太小了，并且在储存数据时每份简单的数据都会使用到 8 个 bits 的大小来记录，因此定义出 byte 这个单位，他们的关系为：

$$1 \text{ Byte} = 8 \text{ bits}$$

不过同样的，Byte 还是太小了，在较大的容量情况下，使用 byte 相当不容易判断数据的大小，举例来说，1000000 bytes 这样的显示方式你能够看得出有几个零吗？所以后来就有一些常见的简化单位表示法，例如 K 代表 1024，M 代表 1024K 等。而这些单位在不同的进位制下有不同的数值表示，底下就列出常见的单位与进位制对应：

进位制	K	M	G	T	P
二进制	1024	1024K	1024M	1024G	1024T
十进制	1000	1000K	1000M	1000G	1000T

一般来说，档案容量使用的是二进制的方式，所以 1 GBytes 的档案大小实际上为：1024x1024x1024 Bytes 这么大！速度单位则常使用十进制，例如 1GHz 就是 1000x1000x1000 Hz 的意思。

- 速度单位

CPU 的指令周期常使用 MHz 或者是 GHz 之类的单位，这个 Hz 其实就是秒分之一。而在网络传输方面，由于网络使用的是 bit 为单位，因此网络常使用的单位为 Mbps 是 Mbits per second，亦即是每秒多少 Mbit。举例来说，大家常听到的 8M/1M ADSL 传输速度，如果转成档案容量的 byte 时，其实理论最大传输值为：每秒 1Mbyte/ 每秒 125Kbyte 的上传/下载容量喔！

例题：

假设你今天购买了 500GB 的硬盘一颗，但是格式化完毕后却只剩下 460GB 左右的容量，这是什么原因？

答：

因为一般硬盘制造商会使用十进制的单位，所以 500GByte 代表为 500*1000*1000*1000Byte 之意。转成档案的容量单位时使用二进制(1024 为底)，所以就成为 466GB 左右的容量了。

硬盘厂商并非要骗人，只是因为硬盘的最小物理量为 512Bytes，最小的组成单位为扇区 (sector)，通常硬盘容量的计算采用『多少个 sector』，所以才会使用十进制来处理的。相关的硬盘信息在这一章后面会提到的！

一般消费者常说的计算机通常指的就是 x86 的个人计算机架构，因此我们有必要来了解一下这个架构的各个组件。事实上，Linux 最早在发展的时候，就是依据个人计算机的架构来发展的，所以，真的得要了解一下呢！另外，因为两大主流 x86 开发商(Intel, AMD)的 CPU 架构并不兼容，而且设计理念也有所差异，所以两大主流 CPU 所需要的主板芯片组设计也就不太相同。目前(2009)最新的主板架构主要是这样的：



图 2.1.1、Intel 芯片架构

就如同前一小节提到的，整个主板上最重要的就是芯片组了！而芯片组通常又分为两个网桥来控制各组件的沟通，分别是：(1)北桥：负责链接速度较快的 CPU、主存储器与显示适配器等组件；(2)南桥：负责连接速度较慢的周边接口，包括硬盘、USB、网络卡等等。(芯片组的南北桥与三国的大小乔没有关系 @_@)至于 AMD 的芯片组架构如下所示：

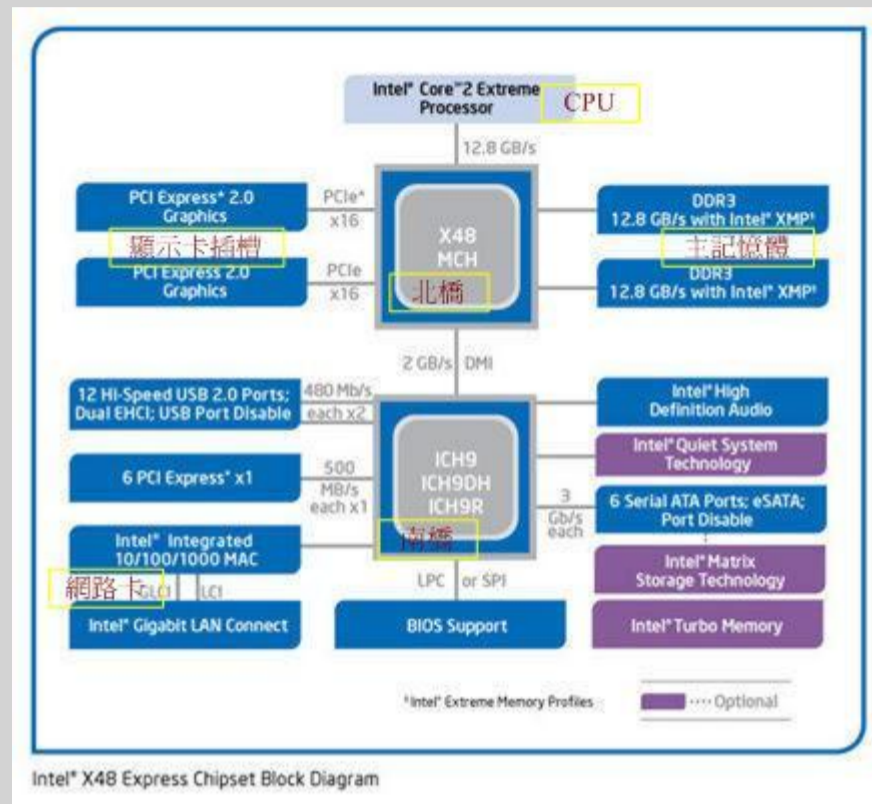

图 2.1.2、AMD 芯片架构

与 Intel 不同的地方在于主存储器是直接与 CPU 沟通而不透过北桥！从前面的说明我们可以知道 CPU 的资料主要都是来自于主存储器提供，因此 AMD 为了加速这两者的沟通，所以将内存控制组件整合到 CPU 当中，理论上这样可以加速 CPU 与主存储器的传输速度！这是两种 CPU 在架构上面主要的差异点。

毕竟目前世界上 x86 的 CPU 主要供货商为 Intel，所以底下鸟哥将以 Intel 的主板架构说明各组件啰！我们以技嘉公司出的主板，型号：Gigabyte GA-X48-DQ6 作为一个说明的范例，主板各组件如下所示：

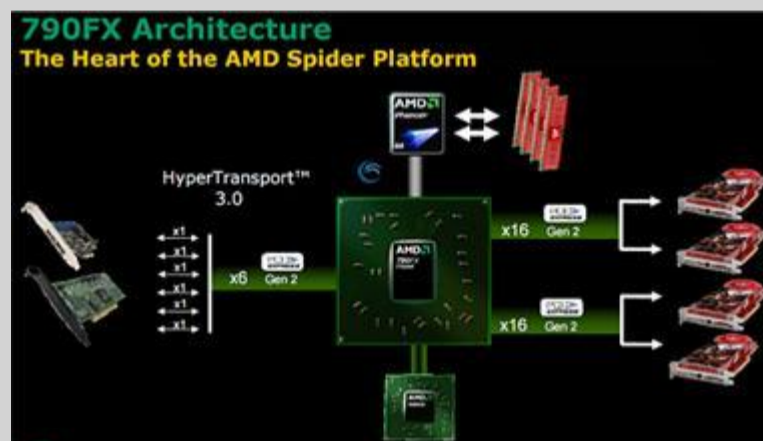

图 2.1.3、技嘉主板各组件(图片为各公司所有)

主要的组件为：CPU、主存储器、磁盘装置(IDE/SATA)、总线芯片组(南桥/北桥)、显示适配器接口(PCI-Express)与其他适配卡(PCI)。底下的各项组件在讲解时，请参考 Intel 芯片组架构与技嘉主板各组件来印证喔！

CPU

如同[技嘉主板示意图](#)上最上方的中央部分，那就是 CPU 插槽。由于 CPU 负责大量运算，因此 CPU 通常是具有相当高发热量的组件。所以如果你曾经拆开过主板，应该就会看到 CPU 上头通常会安插一颗风扇来主动散热的。

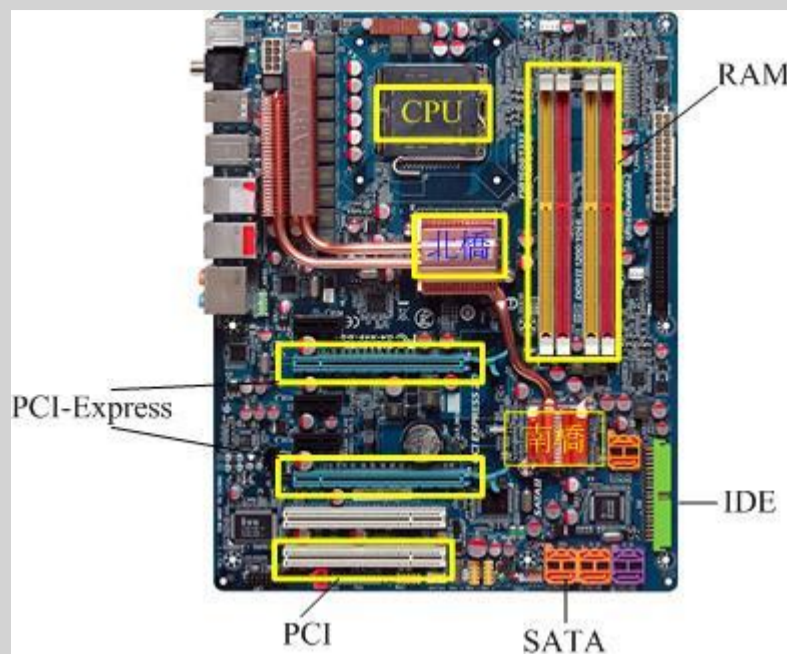
x86 个人计算机的 CPU 主要供货商为 Intel 与 AMD，目前(2009)主流的 CPU 都是双核以上的架构了！原本的单核心 CPU 仅有一个运算单元，所谓的多核心则是在一颗 CPU 封装当中嵌入了两个以上的运算核心，简单的说，就是一个实体的 CPU 外壳中，含有两个以上的 CPU 单元就是了。

不同的 CPU 型号大多具有不同的脚位(CPU 上面的插脚)，能够搭配的主板芯片组也不同，所以当你想要将你的主机升级时，不能只考虑 CPU，你还得要留意你的主板上所支援的 CPU 型号喔！不然买了最新的 CPU 也不能够安插在你的旧主板上头的！目前主流的 CPU 有 Intel 的 Core 2 Duo 与 AMD 的 Athlon64 X2 双核 CPU，高阶产品则有 Intel 的 Core i7 与 AMD 的 Phenom II 四核心 CPU 喔！



图 2.1.4、不同的 CPU 脚位

我们前面谈到 CPU 内部含有微指令集，不同的微指令集会导致 CPU 工作效率的优劣。除了这点之外，CPU 效能的比较还有什么呢？那就是 CPU 的频率了！什么是频率呢？简单的说，频率就是 CPU 每秒钟可以进行的工作次数。所以频率越高表示这颗 CPU 单位时间内可以作更多的事情。举例来说，Intel 的 Core 2 Duo 型号 E8400 的 CPU 频率为 3.0GHz，表示这颗 CPU 在一秒内可以进行 3.0×10^9 次工作，每次工作都可以进行少数的指令运作之意。

Tips:

注意，不同的 CPU 之间不能单纯的以频率来判断运算效能喔！这是因为每颗 CPU 的微指令集不相同，架构也不见得一样，每次频率能够进行的工作指令数也不同之故！所以，频率目前仅能用来比较同款 CPU 的速度！

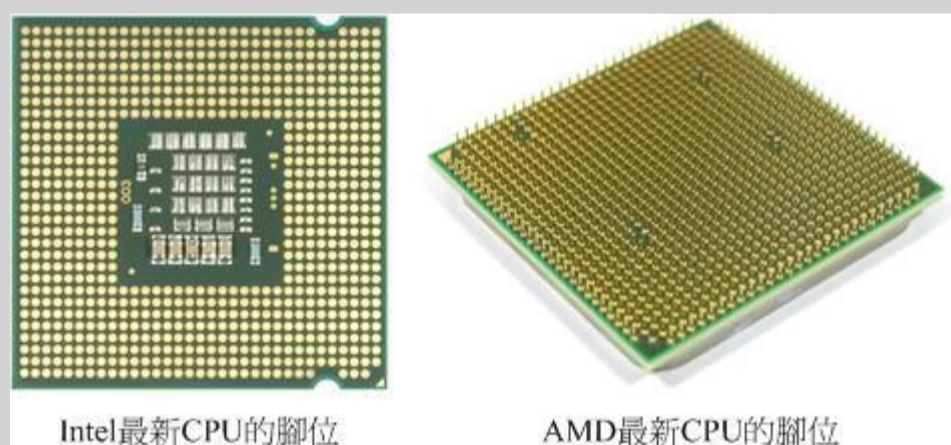

- CPU 的『外频』与『倍频』

我们可以看到图 2.1.1 的芯片架构图当中各个组件都是透过北桥与南桥所连接在一起。但就像一群人共同在处理一个连续作业一般，如果这一群人里面有个人的动作特别快或特别慢，将导致前面或者是后面的人事情一堆处理不完！也就是说，这一群人最好能够速度一致较佳！所以，CPU 与外部各组件的速度理论上应该要一致才好。但是因为 CPU 需要较强大的运算能力，因为很多判断与数学都是在 CPU 内处理的，因此 CPU 开发商就在 CPU 内再加上一个加速功能，所以 CPU 有所谓的外频与倍频！

所谓的外频指的是 CPU 与外部组件进行数据传输时的速度，倍频则是 CPU 内部用来加速工作效能的一个倍数，两者相乘才是 CPU 的频率速度。我们以刚刚 Intel Core 2 Duo E8400 CPU 来说，他的频率是 3.0GHz，而外频是 333MHz，因此倍频就是 9 倍啰！（ $3.0G=333M \times 9$ ，其中 $1G=1000M$ ）

Tips:

很多计算机硬件玩家很喜欢玩『超频』，所谓的超频指的是：将 CPU 的倍频或者是外频透过主板的设定功能更改成较高频率的一种方式。但因为 CPU 的倍频通常在出厂时已经被锁定而无法修改，因此较常被超频的为外频。

举例来说，像上述 3.0GHz 的 CPU 如果想要超频，可以将他的外频 333MHz 调整成为 400MHz，但如此一来整个主板的各个组件的运作频率可能都会被增加成原本的 1.333 倍(4/3)，虽然 CPU 可能可以到达 3.6GHz，但却因为频率并非正常速度，故可能会造成当机等问题。



- 32 位与 64 位

前面谈到 CPU 运算的数据都是由主存储器提供的，主存储器与 CPU 的沟通速度靠的是外部频率，那么每次工作可以传送的资料量有多大呢？那就是总线的功能了。一般主板芯片组有分北桥与南桥，北桥的总线称为系统总线，因为是内存传输的主要信道，所以速度较快。南桥就是所谓的输入输出(I/O)总线，主要在联系硬盘、USB、网络卡等接口设备。

目前北桥所支持的频率可高达 333/400/533/800/1066/1333/1600MHz 等不同频率，支持情况依芯片组功能而有不同。北桥所支持的频率我们称为前端总线速度(Front Side Bus, FSB)，而每次传送的位数则是总线宽度。那所谓的总线带宽则是：『FSBx 总线宽度』亦即每秒钟可传送的最大数据量。目前常见的总线宽度有 32/64 位(bits)。

而如图 2.1.1 中的图标，在该架构中前端总线最高速度可达 1600MHz。我们看到内存与北桥的带宽为 12.8GBytes/s，亦即是 $1600MHz \times 64bits = 1600MHz \times 8Bytes = 12800MBytes/s = 12.8GBytes/s$

与总线宽度相似的，CPU 每次能够处理的数据量称为字组大小(word size)，字组大小依据 CPU 的设计而有 32 位与 64 位。我们现在所称的计算机是 32 或 64 位主要是依据这个 CPU 解析的字组大小而来的！早期的 32 位 CPU 中，因为 CPU 每次能够解析的数据量有限，因此由主存储器传来的数据量就有所限制了。这也导致 32 位的 CPU 最多只能支持最大到 4GBytes 的内存。

Tips:

字组大小与总线宽度是可以不同的！举例来说，在 Pentium Pro 时代，该 CPU 是 32 位的处理器，但当时的芯片组可以设计出 64 位的总线宽度。在这样的架构下我们通常还是以 CPU 的字组大小来称呼该架构。个人计算机的 64 位 CPU 是到 2003 年由 AMD Athlon64 后才出现的。



- CPU 等级

由于 x86 架构的 CPU 在 Intel 的 Pentium 系列(1993 年)后就有不统一的脚位与设计，为了将不同种类的 CPU 规范等级，所以就有 i386,i586,i686 等名词出现了。基本上，在 Intel Pentium MMX 与 AMD K6 年代的 CPU 称为 i586 等级，而 Intel Celeron 与 AMD Athlon(K7)年代之后的 32 位 CPU 就称为 i686 等级。至于目前的 64 位 CPU 则统称为 x86_64 等级。

目前很多的程序都有对 CPU 做优化的设计，万一哪天你发现一些程序是注明给 686 的 CPU 使用时，

就不要将他安装在 586 以下等级的计算机中，否则可是会无法执行该软件的！不过，在 686 倒是可以安装 386 的软件喔！也就是说，这些东西具有向下兼容的能力啦！

内存

如同图 2.1.3、技嘉主板示意图中的右上方部分的那四根插槽，那就是主存储器的插槽了。主存储器插槽中间通常有个突起物将整个插槽稍微切分成为两个不等长的距离，这样的设计可以让用户在安装主存储器时，不至于前后脚位安插错误，是一种防呆的设计喔。

前面提到 CPU 所使用的数据都是来自于主存储器(main memory)，不论是软件程序还是数据，都必须读入主存储器后 CPU 才能利用。个人计算机的主存储器主要组件为动态随机存取内存(Dynamic Random Access Memory, DRAM)，随机存取内存只有在通电时才能记录与使用，断电后数据就消失了。因此我们也称这种 RAM 为挥发性内存。

DRAM 根据技术的更新又分好几代，而使用上较广泛的有所谓的 SDRAM 与 DDR SDRAM 两种。这两种内存的差别除了在于脚位与工作电压上的不同之外，DDR 是所谓的双倍数据传送速度(Double Data Rate)，他可以在一次工作周期中进行两次数据的传送，感觉上就好像是 CPU 的倍频啦！所以传输频率方面比 SDRAM 还要好。新一代的 PC 大多使用 DDR 内存了。下表列出 SDRAM 与 DDR SDRAM 的型号与频率及带宽之间的关系。

SDRAM/DDR	型号	数据宽度(bit)	外频(MHz)	频率速度	带宽(频率 x 宽度)
SDRAM	PC100	64	100	100	800MBytes/sec
SDRAM	PC133	64	133	133	1064MBytes/sec
DDR	DDR266	64	133	266	2.1GBytes/sec
DDR	DDR400	64	200	400	3.2GBytes/sec
DDR	DDRII800	64	400	800	6.4GBytes/sec

DDR SDRAM 又依据技术的发展，有 DDR, DDRII, DDRIII 等等。

Tips:

主存储器型号的挑选与 CPU 及芯片组有关，所以主板、CPU 与内存存在购买的时候必须要考虑其相关性喔。并不是任何主板都可以安插 DDR III 的内存呢！



主存储器除了频率/带宽与型号需要考虑之外，内存的容量也是很重要的喔！因为所有的数据都得要加载内存当中才能够被 CPU 判读，如果内存容量不够大的话将会导致某些大容量数据无法被完整的加载，此时已存在内存当中但暂时没有被使用到的数据必须要先被释放，使得可用内存容量大于该数据，那份新数据才能够被加载呢！所以，通常越大的内存代表越快速的系统，这是因为系统不用常常释放一些内存内部的数据。以服务器来说，主存储器的容量有时比 CPU 的速度还要来的重要的！

• 双通道设计

由于所有的数据都必须存放在主存储器，所以主存储器的数据宽度当然是越大越好。但传统的总线宽度一般大约仅达 64 位，为了要加大这个宽度，因此芯片组厂商就将两个主存储器汇整在一起，如果一支内存可达 64 位，两支内存就可以达到 128 位了，这就是双通道的设计理念。

如上所述，要启用双信道的功能你必须要安插两支(或四支)主存储器，这两支内存最好连型号都一模一样比较好，这是因为启动双信道内存功能时，数据是同步写入/读出这一对主存储器中，如此才能够提升整体的带宽啊！所以当然除了容量大小要一致之外，型号也最好相同啦！

你有没有发现图 2.1.3、技嘉主板示意图上那四根内存插槽的颜色呢？是否分为两种颜色，且两两成

对？为什么要这样设计？答出来了么？是啦！这种颜色的设计就是为了双通道来的！要启动双信道的功能时，你必须要将两根容量相同的主存储器插在相同颜色的插槽当中喔！

- CPU 频率与主存储器的关系

理论上，CPU 与主存储器的外频应该要相同才好。不过，因为技术方面的提升，因此这两者的频率速度不会相同，但外频则应该是一致的较佳。举例来说，上面提到的 Intel E8400 CPU 外频为 333MHz，则应该选用 DDR II 667 这个型号，因为该内存型号的外频为 333MHz 之故喔！

- DRAM 与 SRAM

除了主存储器之外，事实上整部个人计算机当中还有许许多多的内存存在喔！最为我们所知的就是 CPU 内的第二层高速缓存。我们现在知道 CPU 的数据都是由主存储器提供，但主存储器的数据毕竟得经由北桥送到 CPU 内。如果某些很常用的程序或数据可以放置到 CPU 内部的话，那么 CPU 资料的读取就不需要透过北桥了！对于效能来说不就可以大大的提升了？这就是第二层快取的设计概念。第二层快取与主存储器及 CPU 的关系如下图所示：



图 2.2.1、内存相关性

因为第二层快取(L2 cache)整合到 CPU 内部，因此这个 L2 内存的速度必须要 CPU 频率相同。使用 DRAM 是无法达到这个频率速度的，此时就需要静态随机存取内存(Static Random Access Memory, SRAM)的帮忙了。SRAM 在设计上使用的晶体管数量较多，价格较高，且不易做成大容量，不过由于其速度快，因此整合到 CPU 内成为高速缓存以加快数据的存取是个不错的方式喔！新一代的 CPU 都有内建容量不等的 L2 快取在 CPU 内部，以加快 CPU 的运作效能。

- 只读存储器(ROM)

主板上面的组件是非常多的，而每个组件的参数又具有可调整性。举例来说，CPU 与内存的频率是可调整的；而主板上如果有内建的网络卡或者是显示适配器时，该功能是否要启动与该功能的各项参数，是被记录到主板上头的一个称为 CMOS 的芯片上，这个芯片需要借着额外的电源来发挥记录功能，这也是为什么你的主板上会有一颗电池的缘故。

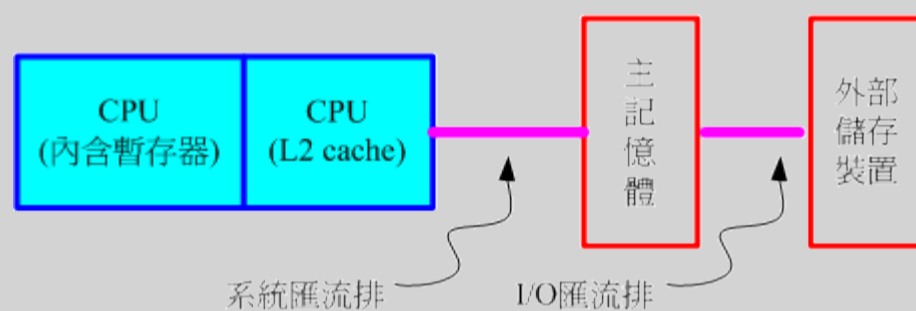
那 CMOS 内的数据如何读取与更新呢？还记得你的计算机在开机的时候可以按下[Del]按键来进入一个名为 BIOS 的画面吧？BIOS(Basic Input Output System)是一套程序，这套程序是写死到主板上面的一个内存芯片中，这个内存芯片在没有通电时也能够将数据记录下来，那就是只读存储器(Read Only Memory, ROM)。ROM 是一种非挥发性的内存。另外，BIOS 对于个人计算机来说是非常重要的，因为他是系统在开机的时候首先会去读取的一个小程序喔！

另外，韧体(firmware)(注 7)很多也是使用 ROM 来进行软件的写入的。韧体像软件一样也是一个被计算机所执行的程序，然而他是对于硬件内部而言更加重要的部分。例如 BIOS 就是一个韧体，BIOS 虽然对于我们日常操作计算机系统没有什么太大的关系，但是他却控制着开机时各项硬件参数的取得！所以我们会知道很多的硬件上头都会有 ROM 来写入韧体这个软件。

BIOS 对计算机系统来讲是非常重要的，因为他掌握了系统硬件的详细信息与开机设备的选择等等。但

是计算机发展的速度太快了，因此 BIOS 程序代码也可能需要作适度的修改才行，所以你才会在很多主板官网找到 BIOS 的更新程序啊！但是 BIOS 原本使用的是无法改写的 ROM，因此根本无法修正 BIOS 程序代码！为此，现在的 BIOS 通常是写入类似闪存 (flash) 或 EEPROM (注 8) 中。(注 9)

💧 显示适配器

显示适配器插槽如同图 2.1.3、技嘉主板示意图所示，是在中央较长的插槽！这张主板中提供了两个显示适配器插槽喔！

显示适配器又称为 VGA(Video Graphics Array)，他对于图形影像的显示扮演相当关键的角色。一般对于图形影像的显示重点在于分辨率与颜色深度，因为每个图像显示的颜色会占用掉内存，因此显示适配器上面会有一个内存的容量，这个显示适配器内存容量将会影响到最终你的屏幕分辨率与颜色深度的喔！

除了显示适配器内存之外，现在由于三度空间游戏(3D game)与一些 3D 动画的流行，因此显示适配器的『运算能力』越来越重要。一些 3D 的运算早期是交给 CPU 去运作的，但是 CPU 并非完全针对这些 3D 来进行设计的，而且 CPU 平时已经非常忙碌了呢！所以后来显示适配器厂商直接在显示适配器上面嵌入一个 3D 加速的芯片，这就是所谓的 GPU 称谓的由来。

显示适配器主要也是透过北桥芯片与 CPU、主存储器等沟通。如前面提到的，对于图形影像(尤其是 3D 游戏)来说，显示适配器也是需要高速运算的一个组件，所以数据的传输也是越快越好！因此显示适配器的规格由早期的 PCI 导向 AGP，近期 AGP 又被 PCI-Express 规格所取代了。如前面技嘉主板图示当中看到的就是 PCI-Express 的插槽。这些插槽最大的差异就是在数据传输的带宽了！如下所示：

规格	宽度	速度	带宽
PCI	32 bits	33 MHz	133 MBytes/s
PCI 2.2	64 bits	66 MHz	533 MBytes/s
PCI-X	64 bits	133 MHz	1064 MBytes/s
AGP 4x	32 bits	66x4 MHz	1066 MBytes/s
AGP 8x	32 bits	66x8 MHz	2133 MBytes/s
PCIe x1	无	无	250 MBytes/s
PCIe x8	无	无	2 GBytes/s
PCIe x16	无	无	4 GBytes/s

比较特殊的是，PCIe(PCI-Express)使用的是类似管线的概念来处理，每条管线可以具有 250MBytes/s 的带宽效能，管线越大(最大可达 x32)则总带宽越高！目前显示适配器大多使用 x16 的 PCIe 规格，这个规格至少可以达到 4GBytes/s 的带宽！比起 AGP 是快很多的！此外，新的 PCIe 2.0 规格也已经推出了，这个规格又可将每个管线的效能提升一倍呢！好可怕的传输量....

如果你的主机是用来打 3D 游戏的，那么显示适配器的选购是非常重要的喔！如果你的主机是用来做为网络服务器的，那么简单的入门级显示适配器对你的主机来说就非常够用了！因为网络服务器很少用到 3D 与图形影像功能。

例题：

假设你的桌面使用 1024x768 分辨率，且使用全彩(每个像素占用 3bytes 的容量)，请问你的显示适配器至少需要多少内存才能使用这样的彩度？

答：

因为 1024x768 分辨率中会有 786432 个像素，每个像素占用 3bytes，所以总共需要 2.25MBytes 以上才行！但如果考虑屏幕的更新率(每秒钟屏幕的更新次数)，显示适配器的内存还是越大越好！

💡 硬盘与储存设备

计算机总是需要记录与读取数据的，而这些数据当然不可能每次都由用户经过键盘来打字！所以需要储存设备咯。计算机系统上面的储存设备包括有：硬盘、软盘、MO、CD、DVD、磁带机、随身碟(闪存)、还有新一代的蓝光光驱等，乃至大型机器的局域网络储存设备(SAN, NAS)等等，都是可以用来储存数据的。而其中最常见应该就是硬盘了吧！

- 硬盘的物理组成

大家应该都看过硬盘吧！硬盘依据桌上型与笔记本电脑而有分为 3.5 吋及 2.5 吋的大小。我们以 3.5 吋的桌面计算机使用硬盘来说明。在硬盘盒里面其实是由许许多多的圆形磁碟盘、机械手臂、磁碟读取头与主轴马达所组成的，整个内部如同下图所示：



图 2.4.1、硬盘物理构造(图片取自维基百科)

实际的数据都是写在具有磁性物质的磁碟盘上头，而读写主要是透过在机械手臂上的读取头(head)来达成。实际运作时，主轴马达让磁碟盘转动，然后机械手臂可伸展让读取头在磁碟盘上头进行读写的动作。另外，由于单一磁碟盘的容量有限，因此有的硬盘内部会有两个以上的磁碟盘喔！

- 磁碟盘上的数据

既然数据都是写入磁碟盘上头，那么磁碟盘上头的数据又是如何写入的呢？其实磁碟盘上头的数据有点像下面的图标所示：



图 2.4.2、磁盘上的数据格式

整个磁盘盘上头好像有多个同心圆绘制出的饼图，而由圆心以放射状的方式分割出磁盘的最小储存单位，那就是扇区(Sector)，在物理组成方面，每个扇区大小为 512Bytes，这个值是不会改变的。而扇区组成一个圆就成为磁道(track)，如果是在多碟的硬盘上面，在所有磁盘盘上面的同一个磁道可以组成一个磁柱(Cylinder)，磁柱也是一般我们分割硬盘时的最小单位了！

在计算整个硬盘的储存量时，简单的计算公式就是：『header 数量 * 每个 header 负责的磁柱数量 * 每个磁柱所含有的扇区数量 * 扇区的容量』，单位换算为『header * cylinder/header * sector/cylinder * 512bytes/sector』，简单的写法如下：Head x Cylinder x Sector x 512 Bytes。不过要注意的是，一般硬盘制造商在显示硬盘的容量时，大多是以十进制来编号，因此市售的 500GB 硬盘，理论上仅会有 460GBytes 左右的容量喔！

- 传输接口

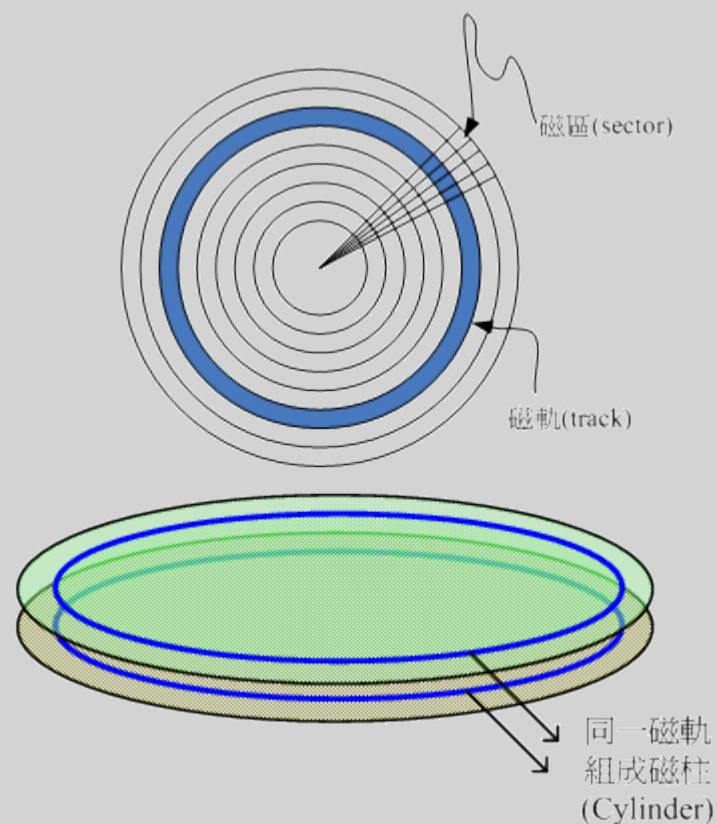
由于传输速度的需求提升，目前硬盘与主机系统的联系主要有几种传输接口规格：



图 2.4.3、两款硬盘接口(左边为 IDE 接口，右边为 SATA 接口)

- IDE 界面：

如同图 2.1.3、技嘉主板图示右侧的较宽的插槽所示，那就是 IDE 的接口插槽。IDE 接口插槽所使用的扁平电缆较宽，每条扁平电缆上面可以接两个 IDE 装置，由于可以接两个装置，那为了判别两个装置的主/从架构，因此这种磁盘驱动器上面需要调整跳针(Jump)成为 Master 或 slave 才行喔！这种接口的最高传输速度为 Ultra 133 规格，亦即每秒理论传输速度可达 133MBytes。



图 2.4.4、IDE 接口的扁平电缆 (图标取自 Seagate 网站)

- SATA 界面：

如同技嘉主板图示右下方所示为 SATA 硬盘的连接接口插槽。我们可以看到该插槽要比 IDE 接口的小很多，每条 SATA 连接线仅能接一个 SATA 装置。SATA 接口除了速度较快之外，由于其扁平电缆较细小所以有利于主机机壳内部的散热与安装！目前 SATA 已经发展到了第二代，其速度由 SATA-1 的每秒 150MBytes 提升到 SATA-2 每秒 300MBytes 的传输速度喔，也因此目前主流的个人计算机硬盘已经被 SATA 取代了。SATA 的插槽示意图如下所示：

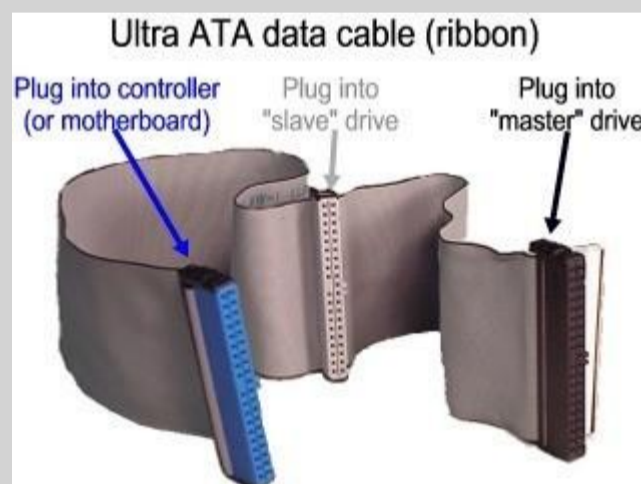

图 2.4.5、SATA 接口的扁平电缆 (图标取自 Seagate 网站)

由于 SATA 一条扁平电缆仅接一颗硬盘，所以妳不需要调整跳针。不过一张主板上上面 SATA 插槽的数量并不是固定的，且每个插槽都有编号，在连接 SATA 硬盘与主板的时候，还是需要注意一下。

- SCSI 界面：

另一种常见于工作站等级以上的硬盘传输接口为 SCSI 接口，这种接口的硬盘在控制器上含有一颗处理器，所以除了运转速度快之外，也比较不会耗费 CPU 资源喔！在个人计算机上面这种接口的硬盘不常见啦！

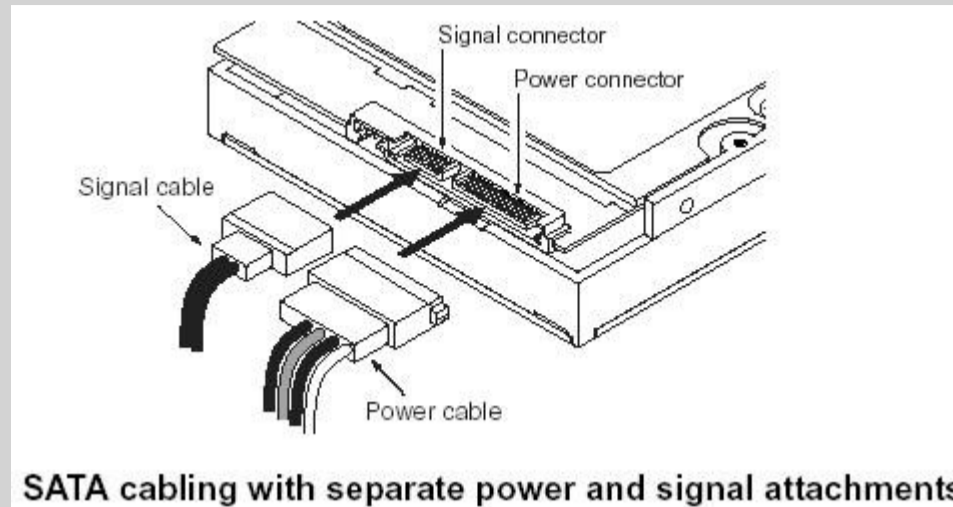
- 选购与运转须知

如果你想要增加一颗硬盘在你的主机里头时，除了需要考虑你的主板可接受的插槽接口(IDE/SATA)之外，还有什么要注意的呢？

- 容量

通常首先要考虑的就是容量的问题！目前(2009)主流市场硬盘容量已经到达 320GB 以上，甚至有的厂商已经生产高达 2TB 的产品呢！硬盘可能可以算是一种消耗品，要注意重要资料还是得常常备份出来喔！

- 缓冲存储器

硬盘上头含有一个缓冲存储器，这个内存主要可以将硬盘内常使用的数据快取起来，以加速系统的读取效能。通常这个缓冲存储器越大越好，因为缓冲存储器的速度要比数据从硬盘盘中被找出来要快的多了！目前主流的产品可达 16MB 左右的内存大小喔。

- 转速

因为硬盘主要是利用主轴马达转动磁碟盘来存取，因此转速的快慢会影响到效能。主流的桌面计算机硬盘为每分钟 7200 转，笔记本电脑则是 5400 转。有的厂商也有推出高达 10000 转的硬盘，若有高效能的数据存取需求，可以考虑购买高转速硬盘。

- 运转须知

由于硬盘内部机械手臂上的磁头与硬盘盘的接触是很细微的空间，如果有抖动或者是脏污在磁头与硬盘盘之间就会造成数据的损毁或者是实体硬盘整个损毁~ 因此，正确的使用计算机的方式，应该是在计算机通电之后，就绝对不要移动主机，并免抖动到硬盘，而导致整个硬盘数据发生问题啊！另外，也不要随便将插头拔掉就以为是顺利关机！因为机械手臂必须要回归原位，所以使用操作系统的正常关机方式，才能够有比较好的硬盘保养啊！因为他会让硬盘的机械手臂回归原位啊！

Tips:

可能因为环境的关系，计算机内部的风扇常常会卡灰尘而造成一些声响。很多朋友只要听到这种声响都是二话不说的『用力拍几下机壳』就没有声音了~现在你知道了，这么做的后果常常就是你的硬盘容易坏掉！下次千万不要再这样做啰！



💧 PCI 适配卡

PCI 适配卡的插槽就如同图 2.1.3、技嘉主板示意图所示的左下方那个白色的插槽，这种 PCI 插槽通常会提供多个给使用者，如果用户有额外需要的功能卡，就能够安插在这种 PCI 界面插槽上。

我们在前面显示适配器的部分稍微谈过 PCI 接口，事实上有相当多的组件是使用 PCI 接口作为传输的，例如网络卡、声卡、特殊功能卡等等。但由于 PCI Express 规格的发展，很多制造商都往 PCIe 接口开发硬件了。不过还是有很多硬件使用 PCI 接口啦，例如大卖场上面常见的网络卡就是一个。

目前在个人计算机上面常见到的网络卡是一种称为以太网(Ethernet)的规格，目前以太网卡速度轻轻松松的就能到达 10/100/1000 Mbps/second 的速度，但同样速度的以太网卡所支持的标准可能不太一样，因此造成的价差是非常大的。如果想要在服务器主机上面安装新的网络卡时，得要特别注意标准的差异呢！

由于各组件的价格直直落，现在主板上通常已经整合了相当多的设备组件了！常见整合到主板的组件包括声卡、网络卡、USB 控制卡、显示适配器、磁盘阵列卡等等。你可以在主板上发现很多方形的芯片，那通常是一些个别的设备芯片喔。由于主板已经整合了很多常用的功能芯片，所以现在的主板上所安插的 PCI 适配卡就少很多了！

💧 主板

主板可以说是整部主机相当重要的一个部分，因为上面我们所谈到的所有组件都是安插在主板上面的呢！而主板上负责沟通各个组件的就是芯片组，如同图 2.1.1、Intel 芯片组图示所示，图中我们也可以发现芯片组一般分为北桥与南桥喔！北桥负责 CPU/RAM/VGA 等的连接，南桥则负责 PCI 接口与速度较慢的 I/O 装置。

由于芯片组负责所有设备的沟通，所以事实上芯片组(尤其是北桥)也是一个可能会散发出高热量的组件。因此在主板上常会发现一些外接的小风扇或者是散热片在这组芯片上面。在本章所附的主板图示中，技嘉使用较高散热能力的热导管技术，因此你可以发现图中的南桥与北桥上面覆盖着黄铜色的散热片，且连接着数根圆形导管，主要就是为了要散热的。

- 芯片组功能

所有的芯片组几乎都是参考 CPU 的能力去规划的，而 CPU 能够接受的主存储器规格也不相同，因此在新购买或升级主机时，CPU、主板、主存储器与相关的接口设备都需要同时考虑才行！此外，每一种芯片组的功能可能都不太相同，有的芯片组强调的是全功能，因此连显示适配器、音效、网络等都整合了，在这样的整合型芯片中，你几乎只要购买 CPU、主板、主存储器再加上硬盘，就能够组装成一部主机了。不过整合型芯片的效能通常比较弱，对于爱玩 3D 游戏的玩家以及强调高效能运算的主机来说，就不是这么适合了。

至于独立型芯片组虽然可能具有较高的效能，不过你可能必须要额外负担接口设备的 CoCo 呢！例如显示适配器、网络卡、声卡等等。但独立型芯片组也有一定程度的好处，那就是你可以随时抽换接口设备。

- 设备 I/O 地址与 IRQ 中断信道

主板是负责各个计算机组件之间的沟通，但是计算机组件实在太多了，有输出/输入/不同的储存装置等等，主板芯片组怎么知道如何负责沟通呢？这个时候就需要用到所谓的 I/O 地址与 IRQ 喽！

I/O 地址有点类似每个装置的门牌号码，每个装置都有他自己的地址，一般来说，不能有两个装置使用同一个 I/O 地址，否则系统就会不晓得该如何运作这两个装置了。而除了 I/O 地址之外，还有个 IRQ 中断(Interrupt)这个咚咚。

如果 I/O 地址想成是各装置的门牌号码的话，那么 IRQ 就可以想成是各个门牌连接到邮件中心(CPU)的专门路径喽！各装置可以透过 IRQ 中断信道来告知 CPU 该装置的工作情况，以方便 CPU 进行工作分配的任务。老式的主板芯片组 IRQ 只有 15 个，如果你的周边接口太多时可能就会不够用，这个时候你可以选择将一些没有用到的周边接口关掉，以空出一些 IRQ 来给真正需要使用的接口喔！当然，也有所谓的 sharing IRQ 的技术就是了！

• CMOS 与 BIOS

前面内存的地方我们有提过 CMOS 与 BIOS 的功能，在这里我们再来强调一下：CMOS 主要的功能为记录主板上面的重要参数，包括系统时间、CPU 电压与频率、各项设备的 I/O 地址与 IRQ 等，由于这些数据的记录要花费电力，因此主板上面才有电池。BIOS 为写入到主板上某一块 flash 或 EEPROM 的程序，他可以在开机的时候执行，以加载 CMOS 当中的参数，并尝试呼叫储存装置中的开机程序，进一步进入操作系统当中。BIOS 程序也可以修改 CMOS 中的数据，每种主板呼叫 BIOS 设定程序的按键都不同，一般桌面计算机常见的是使用[del]按键进入 BIOS 设定画面。

• 连接接口设备的接口

主板与各项输出/输入设备的链接主要都是在主机机壳的后方，主要有：

- PS/2 界面：这是常见的键盘与鼠标的接口，不过渐渐有被 USB 接口取代的趋势；
- USB 界面：目前相当流行的一个接口，支持即插即用。主流的 USB 版本为 USB 2.0，这个规格的速度可达 480Mbps，相对之下的 USB 1.1 仅达 12Mbps 差异很大，购买接口设备要注意啊！不然 copy 一些数据到 USB 硬盘时，会吐血....
- 声音输出、输入与麦克风：这个是一些圆形的插孔，而必须你的主板上面有内建音效芯片时，才会有这三个东西；
- RJ-45 网络头：如果有内建网络芯片的话，那么就会有这种接头出现。这种接头有点类似电话接头，不过内部有八蕊线喔！接上网络线后在这个接头上会有灯号亮起才对！
- 其他过时接口：包括早期的用来链接鼠标的九针串行端口(com1)，以及链接打印机的 25 针并行端口(LPT1)等等。

我们以技嘉主板的链接接口来看的话，主要有这些：



图 2.6.1、连接周边接口

💧 电源供应器

除了上面这些组件之外，其实还有一个很重要的组件也要来谈一谈，那就是电源供应器(Power)。在你

的机壳内，有个大大的铁盒子，上头有很多电源线会跑出来，那就是电源供应器了。我们的 CPU/RAM/主板/硬盘等等都需要用电，而近来的计算机组件耗电量越来越高，以前很古早的 230W 电源已经不够用了，有的系统甚至得要 500W 以上的电源才能够运作～真可怕～

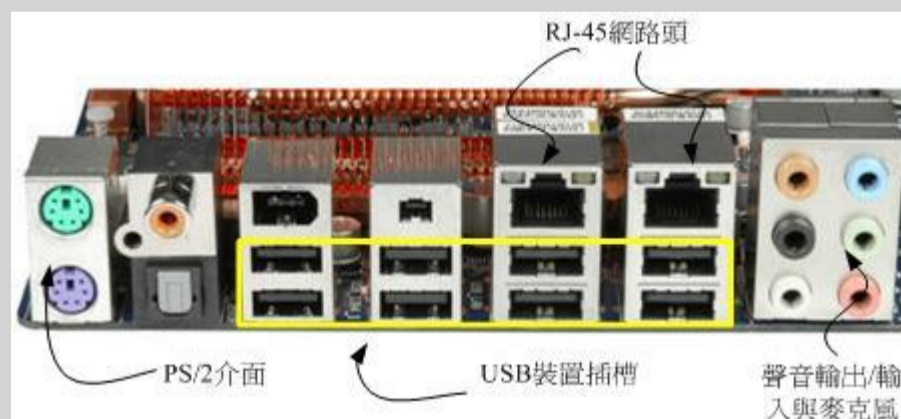
电源供应器的价差非常大！贵一点的 300W 可以到 4000 NT，便宜一点的 300W 只要 500 NT 不到！怎么差这么多？没错～因为 Power 的用料不同，电源供应的稳定度也会差很多。如前所述，电源供应器相当于你的心脏，心脏差的话，活动力就会不足了！所以，稳定度差的电源供应器甚至是造成计算机不稳定的元凶呢！所以，尽量不要使用太差的电源供应器喔！

- 能源转换率

电源供应器本身也会吃掉一部份的电力的！如果你的主机系统需要 300W 的电力时，因为电源供应器本身也会消耗掉一部份的电力，因此你最好要挑选 400W 以上的电源供应器。电源供应器出厂前会有一些测试数据，最好挑选高转换率的电源供应器。所谓的高转换率指的是『输出的功率/输入的功率』。意思是说，假如你的主板用电量为 250W，但是电源供应器其实已经使用掉 320W 的电力，则转换率为： $250/320=0.78$ 的意思。这个数值越高表示被电源供应器『玩掉』的电力越少，那就符合能源效益了！^_^

- 连接接口

目前主板与电源供应器的连接接口主要有 20pin 与 24pin 两种规格，购买时也需要考虑你的主板所需要的规格喔！

选购须知

在购买主机时应该需要进行整体的考虑，很难依照某一项标准来选购的。老实说，如果你的公司需要一部服务器的话，建议不要自行组装，买品牌计算机的服务器比较好！这是因为自行组装的计算机虽然比较便宜，但是每项设备之间的适合性是否完美则有待自行检测。

另外，在效能方面并非仅考虑 CPU 的能力而已，速度的快慢与『整体系统的最慢的那个设备有关！』，如果你是使用最快速的 Intel Core 2 Duo，使用最快的 DDR II 内存，但是配上一个慢慢的过时显示适配器，那么整体的 3D 速度效能将会卡在那个显示适配器上面喔！所以，在购买整套系统时，请特别留意需要全部的接口都考虑进去喔！尤其是当您想要升级时，要特别注意这个问题，并非所有的旧的设备都适合继续使用的。

- 系统不稳定的可能原因

除此之外，到底那个组件特别容易造成系统的不稳定呢？有几个常见的系统不稳定的状态是：

- 系统超频：这个行为很不好！不要这么做！
- 电源供应器不稳：这也是个很严重的问题，当您测试完所有的组件都没有啥大问题时，记得测试一下电源供应器的稳定度！
- 内存无法负荷：现在的内存质量差很多，差一点的内存，可能会造成您的主机在忙碌的工作时，产生不稳定或当机的现象喔！
- 系统过热：『热』是造成电子零件运作不良的主因之一，如果您的主机在夏天容易当机，冬天却还好，那么考虑一下加几个风扇吧！有助于机壳内的散热，系统会比较稳定喔！『这个问题也是很常见的系统当机的元凶！』（鸟哥之前的一台服务器老是容易当机，后来拆开机壳研究后才发现原来是北桥上面的小风扇坏掉了，导致北桥温度太高。后来换掉风扇就稳定多了。）

Tips:

事实上，要了解每个硬件的详细架构与构造是很难的！这里鸟哥仅是列出一些比较基本的概念而已。另外，要知道某个硬件的制造商是哪间公司时，可以看该硬件上面的信息。举例来说，主板上面都会列出这个主板的开发商与主板的型号，知道这两个信息就可以找到驱动程序了。另外，显示适配器上面有个小小的芯片，上面也会列出显示适配器厂商与芯片信息喔。



💡 数据表示方式

事实上我们的计算机只认识 0 与 1，记录的数据也是只能记录 0 与 1 而已，所以计算机常用的数据是二进制的。但是我们人类常用的数值运算是十进制，文字方面则有非常多的语言，台湾常用的语言就有英文、中文(又分正体与简体中文)、日文等。那么计算机如何记录与显示这些数值/文字呢？就得要透过一系列的转换才可以啦！底下我们就来谈谈数值与文字的编码系统啰！

💡 数字系统

早期的计算机使用的是利用通电与否的特性的真空管，如果通电就是 1，没有通电就是 0，后来沿用至今，我们称这种只有 0/1 的环境为二进制制，英文称为 binary 的哩。所谓的十进制指的是逢十进一位，因此在个位数归为零而十位数写成 1。所以所谓的二进制，就是逢二就前进一位的意思。

那二进制怎么用呢？我们先以十进制来解释好了。如果以十进制来说，3456 的意义为：

$$3456 = 3 \times 10^3 + 4 \times 10^2 + 5 \times 10^1 + 6 \times 10^0$$

特别注意：『任何数值的零次方为 1』所以 10^0 的结果就是 1 啰。同样的，将这个原理带入二进制的环境中，我们来解释一下 1101010 的数值转为十进制的话，结果如下：

$$\begin{aligned} 1101010 &= 1 \times 2^6 + 1 \times 2^5 + 0 \times 2^4 + 1 \times 2^3 + 0 \times 2^2 + 1 \times 2^1 + 0 \times 2^0 \\ &= 64 + 32 + 0 \times 16 + 8 + 0 \times 4 + 2 + 0 \times 1 = 106 \end{aligned}$$

这样你了解二进制的意义了吗？二进制是计算机基础中的基础喔！了解了二进制后，八进制、十六进制就依此类推啦！那么知道二进制转成十进制后，那如果有十进制数值转为二进制的环境时，该如何计算？刚刚是乘法，现在则是除法就对了！我们同样的使用十进制的 106 转成二进制来测试一下好了：

2	106	0	106/2 的餘數
2	53	1	53/2 的餘數
2	26	0	26/2 的餘數
2	13	1	13/2 的餘數
2	6	0	6/2 的餘數
2	3	1	3/2 的餘數
	1		

图 3.1.1、十进制转二进制的方法

最后的写法就如同上面的红色箭头，由最后的数字向上写，因此可得到 1101010 的数字啰！这些数字的转换系统是非常重要的，因为计算机的加减乘除都是使用这些机制来处理的！有兴趣的朋友可以再参考一下其他计算机概论的书籍中，关于 1 的补码/2 的补码等运算方式喔！

💡 文字编码系统

既然计算机都只有记录 0/1 而已，甚至记录的数据都是使用 byte/bit 等单位来记录的，那么文字该如何记录啊？事实上文本文件也是被记录为 0 与 1 而已，而这个档案的内容要被取出来查阅时，必须要经过一个编码系统的处理才行。所谓的『编码系统』可以想成是一个『字码对照表』，他的概念有点像底下的图示：



图 3.2.1、数据参考编码表的示意图

当我们要写入档案的文字数据时，该文字数据会由编码对照表将该文字转成数字后，再存入档案当中。同样的，当我们要将档案内容的数据读出时，也会经过编码对照表将该数字转成对应的文字后，再显示到屏幕上。现在你知道为何浏览器上面如果编码写错时，会出现乱码了吗？这是因为编码对照表写错，导致对照的文字产生误差之故啦！

常用的英文编码表为 ASCII 系统，这个编码系统中，每个符号(英文、数字或符号等)都会占用 1bytes 的记录，因此总共会有 $2^8=256$ 种变化。至于中文字当中的编码系统目前最常用的就是 big5 这个编码表了。每个中文字会占用 2bytes，理论上最多可以有 $2^{16}=65536$ ，亦即最多可达 6 万多个中文字。但是因为 big5 编码系统并非将所有的位都拿来运用成为对照，所以并非可达这么多的中文字码的。目前 big5 仅定义了一万三千多个中文字，很多中文利用 big5 是无法成功显示的~所以才会有造字程序说。

big5 码的中文字编码对于某些数据库系统来说是很有问题的，某些字码例如『许、盖、功』等字，由于这几个字的内部编码会被误判为单/双引号，在写入还不成问题，在读出数据的对照表时，常常就会变成乱码。不只中文字，其他非英语系国家也常常会有这样的问题出现啊！

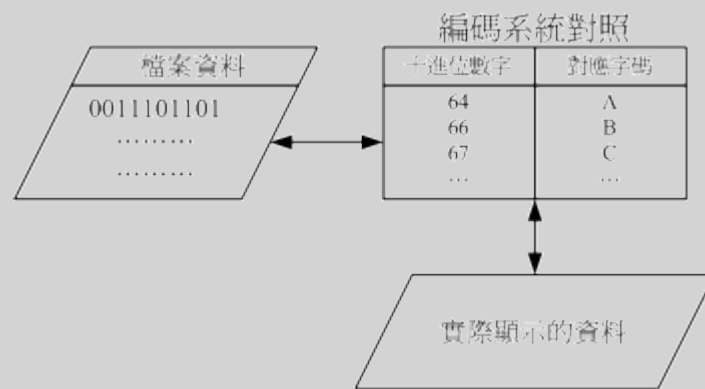
为了解决这个问题，由国际组织 ISO/IEC 跳出来制订了所谓的 Unicode 编码系统，我们常常称呼的 UTF8 或万国码的编码就是这个咚咚。因为这个编码系统打破了所有国家的不同编码，因此目前因特网社会大多朝向这个编码系统在走，所以各位亲爱的朋友啊，记得将你的编码系统修订一下喔！



软件程序运作

鸟哥在上课时常常会开玩笑的问：『我们知道没有插电的计算机是一堆废铁，那么插了电的计算机是什么？』答案是：『一堆会电人的废铁』！这是因为没有软件的运作，计算机的功能就无从发挥之故。就好像没有了灵魂的躯体也不过就是行尸走肉，重点在于软件/灵魂啰！所以底下咱们就得要了解一下『软件』是什么。

一般来说，目前的计算机系统将软件分为两大类，一个是系统软件，一个是应用程序。但鸟哥认为我们还是得要了解一下什么是程序，尤其是机器程序，了解了之后再探讨一下为什么现今的计算机系统需要『操作系统』这玩意儿呢！



机器程序与编译程序

我们前面谈到计算机只认识 0 与 1 而已，而且计算机最重要的运算与逻辑判断是在 CPU 内部，而 CPU 其实是具有微指令集的。因此，我们需要 CPU 帮忙工作时，就得要参考微指令集的内容，然后撰写让 CPU 读的懂得脚本给 CPU 执行，这样就能够让 CPU 运作了。

不过这样的流程有几个很麻烦的地方，包括：

- 需要了解机器语言：机器只认识 0 与 1，因此你必须学习直接写给机器看的语言！这个地方相当的难呢！
- 需要了解所有硬件的相关功能函数：因为你的程序必须要写给机器看，当然你就得参考机器本身的功能，然后针对该功能去撰写程序代码。例如，你要让 DVD 影片能够放映，那就得参

考 DVD 光驱的硬件信息才行。万一你的系统有比较冷门的硬件，光是参考技术手册可能会昏倒~

- 程序不具有可移植性：每个 CPU 都有独特的微指令集，同样的，每个硬件都有其功能函数。因此，你为 A 计算机写的程序，理论上是没有办法在 B 计算机上面运作的！而且程序代码的修改非常困难！因为是机器码，并不是人类看的懂得程序语言啊！
- 程序具有专一性：因为这样的程序必须要针对硬件功能函数来撰写，如果已经开发了一支浏览器程序，想要再开发档案管理程序时，还是得从头再参考硬件的功能函数来继续撰写，每天都在和『硬件』挑战！可能需要天天喝蛮牛了！@_@

那怎么解决啊？为了解决这个问题，计算机科学家设计出一种让人类看的懂得程序语言，然后创造一种『编译程序』来将这些人类能够写的程序语言转译成为机器能看得懂得机器码，如此一来我们修改与撰写程序就变的容易多了！目前常见的编译程序有 C, C++, Java, Fortran 等等。机器语言与高阶程序语言的差别如下所示：



图 4.1.1、编译程序的角色

从上面的图示我们可以看到高阶程序语言的程序代码是很容易察看的！鸟哥已将程序代码(英文)写成中文说~ 这样比较好理解啦！所以这样已经将程序的修改问题处理完毕了。问题是，在这样的环境底下我们还是得要考虑到整体的硬件系统来设计程序喔！

举例来说，当你需要将运作的的数据写入内存中，你就得要自行分配一个内存区块出来让自己的数据能够填上去，所以你还得要了解到内存的地址是如何定位的，啊！眼泪还是不知不觉的流了下来... 怎么写程序这么麻烦啊！

为了要克服硬件方面老是需要重复撰写句柄的问题，所以就有操作系统(Operating System, OS)的出现了！什么是操作系统呢？底下就来谈一谈先！

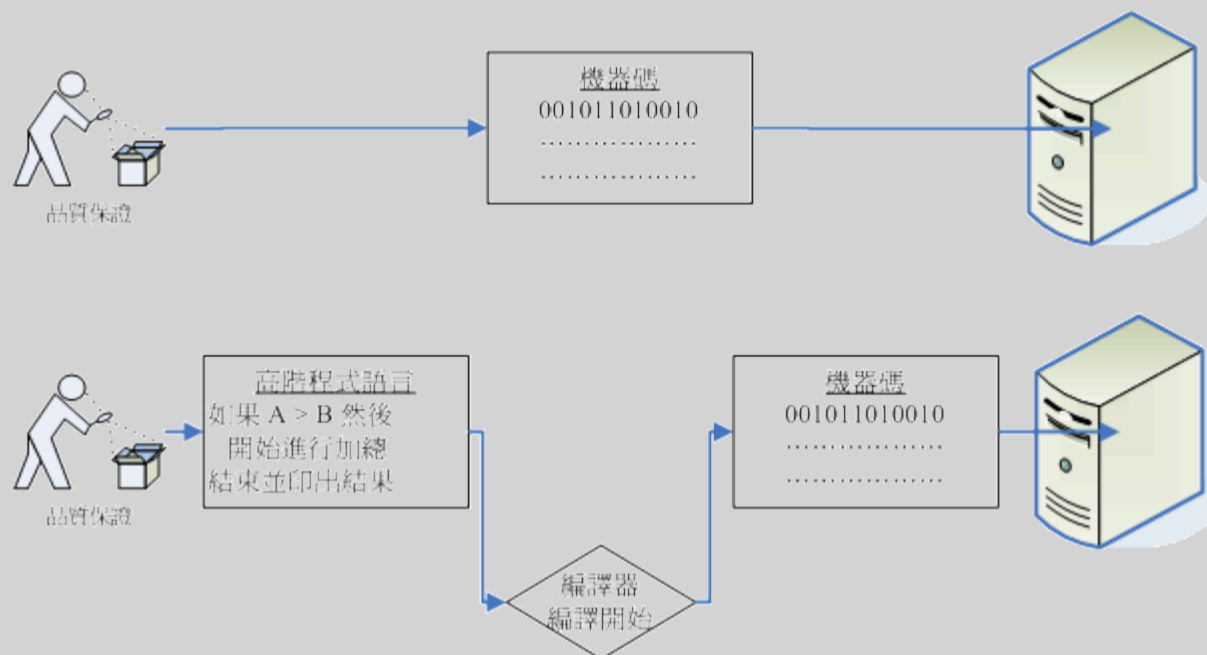
💧操作系统

如同前面提到的，在早期想要让计算机执行程序就得要参考一堆硬件功能函数，并且学习机器语言才能够撰写程序。同时每次写程序时都必须重新改写，因为硬件与软件功能不见得都一致之故。那如果我能够将所有的硬件都驱动，并且提供一个发展软件的参考接口来给工程师开发软件的话，那发展软件不就变的非常的简单了？那就是操作系统啦！

- 操作系统核心(Kernel)

操作系统(Operating System, OS)其实也是一组程序，这组程序的重点在于管理计算机的所有活动以及驱动系统中的所有硬件。我们刚刚谈到计算机没有软件只是一堆废铁，那么操作系统的功能就是让 CPU 可以开始判断逻辑与运算数值、让主存储器可以开始加载/读出数据与程序代码、让硬盘可以开始

被存取、让网络卡可以开始传输数据、让所有周边可以开始运转等等。总之，硬件的所有动作都必须透过这个操作系统来达成就是了。

上述的功能就是操作系统的核心(Kernel)了！你的计算机能不能做到某些事情，都与核心有关！只有核心有提供的功能，你的计算机系统才能帮你完成！举例来说，你的核心并不支持 TCP/IP 的网络协议，那么无论你购买了什么样的网卡，这个核心都无法提供网络能力的！

但是单有核心我们使用者也不知道能作啥事的～因为核心主要在管控硬件与提供相关的能力(例如网络功能)，这些管理的动作是非常重要的，如果使用者能够直接使用到核心的话，万一用户不小心将核心程序停止或破坏，将会导致整个系统的崩溃！因此核心程序所放置到内存当中的区块是受保护的！并且开机后就一直常驻在内存当中。

Tips:

所以整部系统只有核心的话，我们就只能看着已经准备好运作(Ready)的计算机系统，但无法操作他！好像有点望梅止渴的那种感觉啦！这个时候就需要软件的帮忙了！



- 系统呼叫(System Call)

既然我的硬件都是由核心管理，那么如果我想要开发软件的话，自然就得要去参考这个核心的相关功能！唔！如此一来不是从原本的参考硬件函数变成参考核心功能，还是很麻烦啊！有没有更简单的方法啊！

为了解决这个问题，操作系统通常会提供一整组的开发接口给工程师来开发软件！工程师只要遵守该开发接口那就很容易开发软件了！举例来说，我们学习 C 程序语言只要参考 C 程序语言的函式即可，不需要再去考虑其他核心的相关功能，因为核心的系统呼叫接口会主动的将 C 程序语言的相关语法转成核心可以了解的任务函数，那核心自然就能够顺利运作该程序了！

如果我们将整个计算机系统的相关软/硬件绘制成图的话，他的关系有点像这样：



图 4.2.1、操作系统的角色

计算机系统主要由硬件构成，然后核心程序主要在管理硬件，提供合理的计算机系统资源分配(包括 CPU 资源、内存使用资源等等)，因此只要硬件不同(如 x86 架构与 RISC 架构的 CPU)，核心就得要进行修改才行。而由于核心只会进行计算机系统的资源分配，所以在上头还需要有应用程序的提供，用户才能够操作系统的。

为了保护核心，并且让程序设计师比较容易开发软件，因此操作系统除了核心程序之外，通常还会提供一整组开发接口，那就是系统呼叫层。软件开发工程师只要遵循公认的系统呼叫参数来开发软件，该软件就能够在该核心上头运作。所以你可以发现，软件与核心有比较大的关系，与硬件关系则不大！硬件也与核心有比较大的关系！至于与用户有关的，那就是应用程序啦！

Tips:

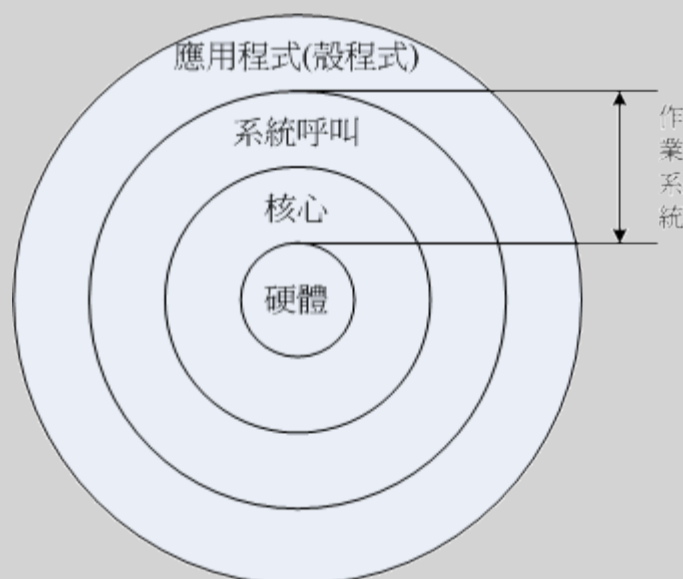
在定义上，只要能够让计算机硬件正确无误的运作，那就算是操作系统了。所以说，操作系统其实就是核心与其提供的接口工具，不过就如同上面讲的，因为最阳春的核心缺乏了与用户沟通的亲接口，所以在目前，一般我们提到的『操作系统』都会包含核心与相关的用户应用软件呢！



简单的说，上面的图示可以带给我们底下的概念：

- 操作系统的核心层直接参考硬件规格写成，所以同一个操作系统程序不能够在不一样的硬件架构下运作。举例来说，个人计算机版的 Windows XP 不能直接在 RISC 架构的计算机下运作。所以您知道为何 Windows XP 又分为 32 位及 64 位的版本了吧？因为 32/64 位的 CPU 指令集不太相同，所以当然要设计不同的操作系统版本了。
- 操作系统只是在管理整个硬件资源，包括 CPU、内存、输入输出装置及文件系统文件。如果没有其他的应用程序辅助，操作系统只能让计算机主机准备妥当(Ready)而已！并无法运作其他功能。所以你现在知道为何 Windows XP 上面要达成网页影像的运作还需要类似 PhotoImpact 或 Photoshop 之类的软件安装了吧？
- 应用程序的开发都是参考操作系统提供的开发接口，所以该应用程序只能在该操作系统上面运作而已，不可以在其他操作系统上面运作的。现在您知道为何去购买在线游戏的光盘时，光盘上面会明明白白的写着该软件适合用于哪一种操作系统上了吧？也该知道某些游戏为何不能够在 Linux 上面安装了吧？

-
- 核心功能

既然核心主要是在负责整个计算机系统相关的资源分配与管理，那我们知道其实整部计算机系统最重要的就是 CPU 与主存储器，因此，核心至少也要有这些功能的：

- 系统呼叫接口(System call interface)
刚刚谈过了，这是为了方便程序开发者可以轻易的透过与核心的沟通，将硬件的资源进一步的利用，于是需要有这个简易的接口来方便程序开发者。
- 程序管理(Process control)
总有听过所谓的『多任务环境』吧？一部计算机可能同时间有很多的工作跑到 CPU 等待运算处理，核心这个时候必须要能够控制这些工作，让 CPU 的资源作有效的分配才行！另外，良好的 CPU 排程机制(就是 CPU 先运作那个工作的排列顺序)将会有效的加快整体系统效能呢！
- 内存管理(Memory management)
控制整个系统的内存管理，这个内存控制是非常重要的，因为系统所有的程序代码与数据都必须要先存放在内存当中。通常核心会提供虚拟内存的功能，当内存不足时可以提供内存置换 (swap)的功能哩。
- 文件系统管理(Filesystem management)
文件系统的管理，例如数据的输入输出(I/O)等等的工作啦！还有不同文件格式的支持啦等等，如果你的核心不认识某个文件系统，那么您将无法使用该文件格式的档案啰！例如：Windows 98 就不认识 NTFS 文件格式的硬盘；
- 装置的驱动(Device drivers)
就如同上面提到的，硬件的管理是核心的主要工作之一，当然啰，装置的驱动程序就是核心需要做的事情啦！好在目前都有所谓的『可加载模块』功能，可以将驱动程序编辑成模块，就不需要重新的编译核心啦！这个也会在后续的[第二十章](#)当中提到的！

Tips:

事实上，驱动程序的提供应该是硬件厂商的事情！硬件厂商要推出硬件时，应该要自行参考操作系统的驱动程序开发接口，开发完毕后将该驱动程序连同硬件一同贩卖给用户才对！举例来说，当你购买显示适配器时，显示适配器包装盒都会附上一片光盘，让你在进入 Windows 之后进行驱动程序的安装啊！



• 操作系统与驱动程序

老实说，驱动程序可以说是操作系统里面相当重要的一环了！不过，硬件可是持续在进步当中的！包括主板、显示适配器、硬盘等等。那么比较晚推出的较新的硬件，例如显示适配器，我们的操作系统当然就不认识啰！那操作系统该如何驱动这块新的显示适配器？为了克服这个问题，操作系统通常会提供一个开发接口给硬件开发商，让他们可以根据这个接口设计可以驱动他们硬件的『驱动程序』，如此一来，只要使用者安装驱动程序后，自然就可以在他们的操作系统上面驱动这块显示适配器了。



图 4.2.2、驱动程序与操作系统的关系

由上图我们可以得到几个小重点：

- 操作系统必须要能够驱动硬件，如此应用程序才能够使用该硬件功能；
- 一般来说，操作系统会提供开发接口，让开发商制作他们的驱动程序；
- 要使用新硬件功能，必须要安装厂商提供的驱动程序才行；
- 驱动程序是由厂商提供的，与操作系统开发者无关。

所以，如果你想要在某个操作系统上面安装一张新的显示适配器，那么请要求该硬件厂商提供适当的驱动程序吧！^_^！为什么要强调『适当的驱动程序』呢？因为驱动程序仍然是依据操作系统而开发的，所以，给 Windows 用的驱动程序当然不能使用于 Linux 的环境下了。

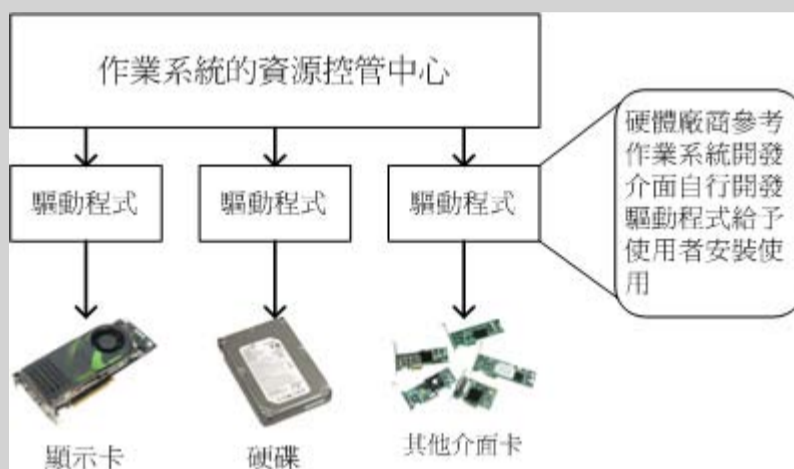
💧 应用程序

应用程序是参考操作系统提供的开发接口所开发出来软件，这些软件可以让用户操作，以达到某些计算机的功能利用。举例来说，办公室软件(Office)主要是用来让使用者办公用的；图像处理软件主要是让用户用来处理影音资料的；浏览器软件主要是让用户用来上网浏览用的等等。

需要注意的是，应用程序是与操作系统有关系的，如同上面的图示当中的说明喔。因此，如果你想要购买新软件，请务必参考软件上面的说明，看看该软件是否能够支持你的操作系统啊！举例来说，如果你想要购买在线游戏光盘，务必参考一下该光盘是否支持你的操作系统，例如是否支持 Windows XP/Windows Vista/MAC/Linux 等等。不要购买了才发现该软件无法安装在你的操作系统上喔！

我们拿常见的微软公司的产品来说明。你知道 Windows XP, Office 2007 之间的关系了吗？

- Windows XP 是一套操作系统，他必须先安装到个人计算机上面，否则计算机无法开机运作；
- Windows 98 与 Windows XP 是两套不同的操作系统，所以能在 Win 98 上安装的软件不见得可在 WinXP 上安装；
- Windows XP 安装好后，就只能拥有很少的功能，并没有办公室软件；
- Office 2007 是一套应用程序，要安装前必须要了解他能在哪些操作系统上面运作。



重点回顾

- 计算器的定义为：『接受用户输入指令与数据，经由中央处理器的数学与逻辑单元运算处理后，以产生或储存成有用的信息』；
- 计算机的五大单元包括：输入单元、输出单元、CPU 内部的控制单元、算数逻辑单元与主存储器五大部分；
- 数据会流进/流出内存是 CPU 所发布的控制命令，而 CPU 实际要处理的数据则完全来自于主存储器；
- CPU 依设计理念主要分为：精简指令集(RISC)与复杂指令集(CISC)系统；
- 关于 CPU 的频率部分：外频指的是 CPU 与外部组件进行数据传输时的速度，倍频则是 CPU 内部用来加速工作效能的一个倍数，两者相乘才是 CPU 的频率速度；
- 一般主板芯片组有分北桥与南桥，北桥的总线称为系统总线，因为是内存传输的主要信道，所以速度较快。南桥就是所谓的输入输出(I/O)总线，主要在联系硬盘、USB、网络卡等接口设备；
- 北桥所支持的频率我们称为前端总线速度(Front Side Bus, FSB)，而每次传送的位数则是总线宽度。
- CPU 每次能够处理的数据量称为字组大小(word size)，字组大小依据 CPU 的设计而有 32 位与 64 位。我们现在所称的计算机是 32 或 64 位主要是依据这个 CPU 解析的字组大小而来的！
- 个人计算机的主存储器主要组件为动态随机存取内存(Dynamic Random Access Memory, DRAM)，至于 CPU 内部的第二层快取则使用静态随机存取内存(Static Random Access Memory, SRAM)；
- BIOS(Basic Input Output System)是一套程序，这套程序是写死到主板上面的一个内存芯片中，这个内存芯片在没有通电时也能够将数据记录下来，那就是只读存储器(Read Only Memory, ROM)；
- 显示适配器的规格有 PCI/AGP/PCIe，目前的主流为 PCIe 接口；
- 硬盘的组成为：圆形磁盘盘、机械手臂、磁盘读取头与主轴马达所组成的，其中磁盘盘的组成为扇区、磁道与磁柱；
- 操作系统(Operating System, OS)其实也是一组程序，这组程序的重点在于管理计算机的所有活动以及驱动系统中的所有硬件。
- 计算机主要以二进制作为单位，常用的磁盘容量单位为 bytes，其单位换算为 1 Byte = 8bits。
- 最阳春的操作系统仅在驱动与管理硬件，而要使用硬件时，就得需要透过应用软件或者是壳程序(shell)的功能，来呼叫操作系统操纵硬件工作。目前称为操作系统的，除了上述功能外，通常已经包含了日常工作所需要的应用软件在内了。



本章习题

- 动手实作题：假设你不知道你的主机内部的各项组件数据，请拆开你的主机机壳，并将内部所有的组件拆开，并且依序列出：
 - CPU 的厂牌、型号、最高频率；
 - 主存储器的容量、接口 (DDR/DDR II 等)；
 - 显示适配器的接口 (AGP/PCIe/内建) 与容量
 - 主板的厂牌、南北桥的芯片型号、BIOS 的厂牌、有无内建的网卡或声卡等
 - 硬盘的连接接口 (IDE/SATA 等)、硬盘容量、转速、缓冲存储器容量等。

然后再将他组装回去。注意，拆装前务必先取得你主板的说明书，因此你可能必须要上网查询上述的各项数据。

- 利用软件：假设你不想要拆开主机机壳，但想了解你的主机内部各组件的信息时，该如何是好？如果使用的是 Windows 操作系统，可使用 CPU-Z(<http://www.cpubid.com/cpuz.php>)这套软件，如果是 Linux 环境下，可以使用『cat /proc/cpuinfo』及使用『lspci』来查阅各项组件的型号；

- 依据文末的延伸阅读连结，自行搜寻出 BIOS 的主要任务，以及目前在个人计算机上面常见的 BIOS 制造商有哪几家？



参考数据与延伸阅读

- 注 1：对于 CPU 的原理有兴趣的读者，可以参考维基百科的说明：
英文 CPU(<http://en.wikipedia.org/wiki/CPU>)
中文 CPU(<http://zh.wikipedia.org/wiki/中央处理器>)。
- 注 2：图片参考：作者：陈锦辉，『计算器概论-探索未来 2008』，金禾信息，2007 出版
- 注 3：更详细的 RISC 架构可以参考维基百科：
<http://zh.wikipedia.org/w/index.php?title=精简指令集&variant=zh-tw>
- 注 4：关于 ARM 架构的说明，可以参考维基百科：
<http://zh.wikipedia.org/w/index.php?title=ARM 架构&variant=zh-tw>
- 注 5：更详细的 CISC 架构可参考维基百科：
<http://zh.wikipedia.org/w/index.php?title=CISC&variant=zh-tw>
- 注 6：更详细的 x86 架构发展史可以参考维基百科：
<http://zh.wikipedia.org/w/index.php?title=X86&variant=zh-tw>
- 注 7：相关的韧体说明可参考维基百科：
<http://zh.wikipedia.org/w/index.php?title=韧体&variant=zh-hant>
- 注 8：相关 EEPROM 可以参考维基百科：
<http://zh.wikipedia.org/w/index.php?title=EEPROM&variant=zh-tw>
- 注 9：相关 BIOS 的说明可以参考维基百科：
<http://zh.wikipedia.org/w/index.php?title=BIOS&variant=zh-tw>
- 感谢：本章当中出现很多图示，很多是从 Tom's Hardware(<http://www.tomshardware.tw/>)网站取得的，在此特别感谢！

2008/07/22：利用暑假期间足足写了快要两个星期这篇才写完！好多图示都不知道如何呈现比较漂亮~ @_@

2008/07/29：又加入了 SATA/IDE 的联机扁平电缆，还有一些额外的图示。

2009/08/03：加入电源供应器是心脏一词的说明

2009/08/03：更正原本 BIOS 只放于 ROM 的数据，新的 BIOS 通常放于 EEPROM 或 Flash 内存中。

众所皆知的，Linux 的核心原型是 1991 年由托瓦兹(Linus Torvalds)写出来的，但是托瓦兹为何可以写出 Linux 这个操作系统？为什么他要选择 386 的计算机来开发？为什么 Linux 的发展可以这么迅速？又为什么 Linux 是免费的？以及目前为何有这么多的 Linux 版本(distributions)呢？了解这些东西后，才能够知道为何 Linux 可以免除专利软件之争，并且了解到 Linux 为何可以同时个人计算机与大型主机上面大放异彩！所以，在实际进入 Linux 的世界前，就让我们来谈一谈这些有趣的历史故事吧！ ^_^

1. Linux 是什么

1.1 Linux 是什么

1.2 Linux 之前，Unix 的历史

1.3 关于 GNU 计划

2. Torvalds 的 Linux 发展

2.1 与 Minix 之间

2.2 对 386 硬件的多任务测试

2.3 初次释出 Linux 0.02

2.4 Linux 的发展：虚拟团队的产生

2.5 Linux 的核心版本

2.6 Linux distributions

3. Linux 的特色

3.1 Linux 的特色

3.2 Linux 的优缺点

3.3 关于授权

4. 重点回顾

5. 本章习题

6. 参考数据与延伸阅读

7. 针对本文的建议：<http://phorum.vbird.org/viewtopic.php?t=23871>



Linux 是什么

我们知道 Linux 这玩意儿是在计算机上面运作的，所以说 Linux 就是一组软件。问题是这个软件是操作系统还是应用程序？且 Linux 可以在哪些种类的计算机上面运作？而 Linux 源自哪里？为什么 Linux 还不用钱？这些我们都得来谈一谈先！



Linux 是什么

我们在[第零章、计算机概论](#)里面有提到过整个计算机系统的概念，计算机是由一堆硬件所组成的，为了有效率的控制这些硬件资源，于是乎就有操作系统的产生了。操作系统除了有效率的控制这些硬件资源的分配，并提供计算机运作所需要的功能(如网络功能)之外，为了要提供程序设计师更容易开发软件的环境，所以操作系统也会提供一整组系统呼叫接口来给软件设计师开发用喔！

知道为什么要讲这些了吗？嘿嘿！没错，因为 Linux 就是一套操作系统！如同下图所示，Linux 就是核心与系统呼叫接口那两层。至于应用程序算不算 Linux 呢？当然不算啦！这点要特别注意喔！



图 1.1.1、操作系统的角色

由上图中我们可以看到其实核心与硬件的关系非常的强烈。早期的 Linux 是针对 386 来开发的，由于 Linux 只是一套操作系统并不含有其他的应用程序，因此很多工程师在下载了 Linux 核心并且实际安装之后，就只能看着计算机开始运作了！接下来这些高级工程师为了自己的需求，再在 Linux 上面安装他们所需要的软件就是了。

Tips:

Torvalds 先生在写出 Linux 的时候，其实该核心仅能『驱动 386 所有的硬件』而已，所谓的『让 386 计算机开始运作，并且等待用户指令输入』而已，事实上，当时能够在 Linux 上面跑的软件还很少呢！

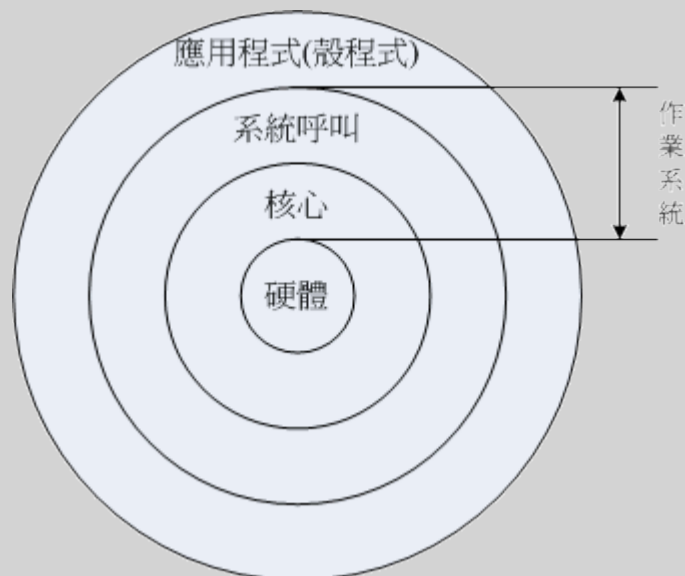

由于不同的硬件他的功能函数并不相同，例如 IBM 的 Power CPU 与 Intel 的 x86 架构就是不一样！所以同一套操作系统是无法在不同的硬件平台上面运作的！举例来说，如果你想要让 x86 上面跑的那套操作系统也能够在 Power CPU 上运作时，就得要将该操作系统进行修改才行。如果能够参考硬件的功能函数并据以修改你的操作系统程序代码，那经过改版后的操作系统就能够在另一个硬件平台上面运作了。这个动作我们通常就称为『软件移植』了！

例题：
 请问 Windows 操作系统能否在苹果公司的麦金塔计算机(MAC)上面安装与运作？
 答：
 由上面的说明中，我们知道硬件是由『核心』来控制的，而每种操作系统都有他自己的核心。在 2006 年以前的苹果计算机公司是请 IBM 公司帮忙开发硬件(所谓的 Power CPU)，而苹果计算机公司则在该硬件架构上发展自家的操作系统(就是俗称的麦金塔，MAC 是也)。Windows 则是开发在 x86 架构上的操作系统之一，因此 Windows 是没有办法安装到麦金塔计算机硬件上面的。
 不过，在 2006 年以后，苹果计算机转而请 Intel 设计其硬件架构，亦即其硬件架构已经转为 x86 系统，因此在 2006 年以后的苹果计算机若使用 x86 架构时，其硬件则『可能』可以安装 Windows 操作系统了。不过，你可能需要自己想些方式来处理该硬件的兼容性啰！

Tips:

Windows 操作系统本来就是针对个人计算机 x86 架构的硬件去设计的，所以他当然只能在 x86 的个人计算机上面运作，在不同的平台当然就无法运行了。也就是说，每种操作系统都是在他专门的机器上面运行的喔！这点得要先了解。不过，Linux 由于是 Open Source 的操作系统，所以他的程序代码可以被修改成适合在各种机器上面运行的，也就是说，Linux 是具有『可移植性』，这可是很重要的一个功能喔！ ^_^



Linux 提供了一个完整的操作系统当中最底层的硬件控制与资源管理的完整架构，这个架构是沿袭 Unix 良好的传统来的，所以相当的稳定而功能强大！此外，由于这个优良的架构可以在目前的个人计算机(x86 系统)上面跑，所以很多的软件开发者渐渐的将他们的工作心血移转到这个架构上面，所以

Linux 操作系统也有很的应用软件啦！

虽然 Linux 仅是其核心与核心提供的工具，不过由于核心、核心工具与这些软件开发者提供的软件的整合，使得 Linux 成为一个更完整的、功能强大的操作系统啰！约略了解 Linux 是何物之后，接下来，我们要谈一谈，『为什么说 Linux 是很稳定的操作系统呢？他是如何来的？』

💧Linux 之前，Unix 的历史

早在 Linux 出现之前的二十年(大约在 1970 年代)，就有一个相当稳定而成熟的操作系统存在了！那就是 Linux 的老大哥『Unix』是也！怎么这么说呢？他们这两个家伙有什么关系呀？这里就给他说一说啰！

众所皆知的，Linux 的核心是由 Linus Torvalds 在 1991 年的时候给他开发出来的，并且丢到网络上供大家下载，后来大家觉得这个小东西(Linux Kernel)相当的小而精巧，所以慢慢的就有相当多的朋友投入这个小东西的研究领域里面去了！但是为什么这的小东西这么棒呢？又为什么大家都可以免费的下载这个东西呢？嗯！等鸟哥慢慢的唬 xx....喔不！听我慢慢的道来！

-
- 1969 年以前：一个伟大的梦想--Bell,MIT 与 GE 的『Multics』系统

早期的计算机并不像现在的个人计算机一样普遍，他可不是一般人碰的起的呢~ 除非是军事或者是高科技用途，或者是学术单位的学术研究，否则真的很难接触到。非但如此，早期的计算机架构还很难使用，除了指令周期并不快之外，操作接口也很困扰的！因为那个时候的输入设备只有卡片阅读机、输出设备只有打印机，用户也无法与操作系统互动(批次型操作系统)。

在那个时候，写程序是件很可怜的事情，因为程序设计者，必须要将程序相关的信息在读卡纸上面打洞，然后再将读卡纸插入卡片阅读机来将信息读入主机中运算。光是这样就很麻烦了，如果程序有个小地方写错，哈哈！光是重新打卡就很惨，加上主机少，用户众多，光是等待，就耗去很多的时间了！

在那之后，由于硬件与操作系统的改良，使得后来可以使用键盘来进行信息的输入。不过，在一间学校里面，主机毕竟可能只有一部，如果多人等待使用，那怎么办？大家还是得要等待啊！好在 1960 年代初期麻省理工学院(MIT)发展了所谓的：『兼容分时系统(Compatible Time-Sharing System, CTSS)』，它可以让大型主机透过提供数个终端机(terminal)以联机进入主机，来利用主机的资源进行运算工作。架构有点像这样：



图 1.2.1、早期主机与终端机的相关性图标

Tips:

这个兼容分时系统可以说是近代操作系统的始祖呢！他可以让多个使用者在某一段时间内分别使用 CPU 的资源，感觉上你会觉得大家是同时使用该主机的资源！事实上，是 CPU 在每个使用者的工作之间进行切换，在当时，这可是个划时代的技术喔！

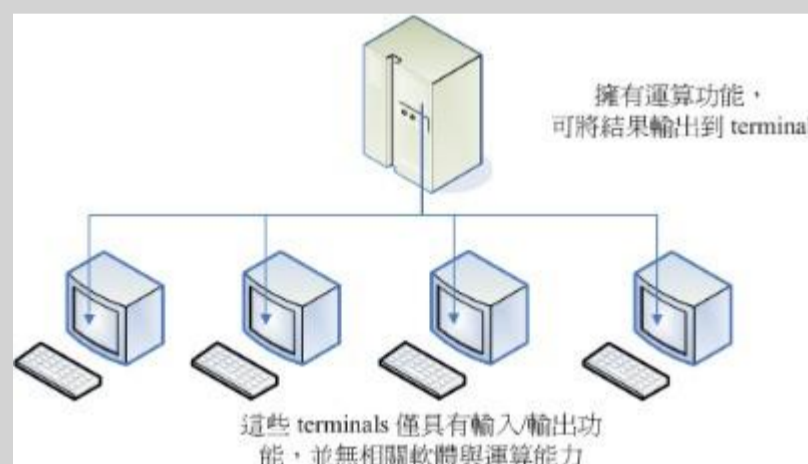

如此一来，无论主机在哪里，只要在终端机前面进行输入输出的作业，就可利用主机提供的功能了。不过，需要注意的是，此时终端机只具有输入/输出的功能，本身完全不具任何运算或者软件安装的能力

力。而且，比较先进的主机大概也只能提供 30 个不到的终端机而已。

为了更加强化大型主机的功能，以让主机的资源可以提供更多使用者来利用，所以在 1965 年前后，由贝尔实验室(Bell)、麻省理工学院(MIT)及奇异公司(GE, 或称为通用电器)共同发起了 Multics 的计划，Multics 计划的目的是想要让大型主机可以达成提供 300 个以上的终端机联机使用的目标。不过，到了 1969 年前后，计划进度落后，资金也短缺，所以该计划虽然继续在研究，但贝尔实验室还是退出了该计划的研究工作。(注：Multics 有复杂、多数的意思存在。)

Tips:

最终 Multics 还是有成功的发展出他们的系统，完整的历史说明可以参考：
<http://www.multicians.org/>网站内容。Multics 计划虽然后来没有受到很大的重视，但是他培养出来的人材是相当优秀的！ ^_^



- 1969 年：Ken Thompson 的小型 file server system

在认为 Multics 计划不可能成功之后，[贝尔研究室](#)就退出该计划。不过，原本参与 Multics 计划的人员中，已经从该计划当中获得一些点子，[Ken Thompson](#) 就是其中一位！

Thompson 因为自己的需要，希望开发一个小小的操作系统以提供自己的需求。在开发时，有一部 DEC(Digital Equipment Corporation)公司推出的 PDP-7 刚好没人使用，于是他就准备针对这部主机进行操作系统核心程序的撰写。本来 Thompson 应该是没时间的(有家有小孩的宿命?)，无巧不巧的是，在 1969 年八月份左右，刚好 Thompson 的妻儿去了美西探亲，于是他有了额外的一个月的时间好好的待在家将一些构想实现出来！

经过四个星期的奋斗，他终于以汇编语言(Assembler)写出了一组核心程序，同时包括一些核心工具程序，以及一个小小的文件系统。那个系统就是 Unix 的原型！当时 Thompson 将 Multics 庞大的复杂系统简化了不少，于是同实验室的朋友都戏称这个系统为：Unics。(当时尚未有 Unix 的名称)

Thompson 的这个文件系统有两个重要的概念，分别是：

- 所有的程序或系统装置都是档案
- 不管建构编辑器还是附属档案，所写的程序只有一个目的，且要有效的完成目标。

这些概念在后来对于 Linux 的发展有相当重要的影响喔！

Tips:

套一句常听到的广告词：『科技始终来自于人性』，当初 Thompson 会写这套 Unix 核心程序，却是想要移植一套名为『太空旅游』的游戏呢！ ^_^



- 1973 年：Unix 的正式诞生，Ritchie 等人以 C 语言写出第一个正式 Unix 核心

由于 Thompson 写的那个操作系统实在太好用了，所以在贝尔实验室内部广为流传，并且数度经过改版。但是因为 Unics 本来是以汇编语言写成的，而如[第零章计算器概论](#)谈到的，汇编语言具有专一性，加上当时的计算机机器架构都不太相同，所以每次要安装到不同的机器都得要重新编写汇编语言，真不方便！

后来 Thompson 与 Ritchie 合作想将 Unics 改以高阶程序语言来撰写。当时现成的高阶程序语言有 B 语言。但是由 B 语言所编译出来的核心效能不是很好。后来 [Dennis Ritchie](#) 将 B 语言重新改写成 C 语言，再以 C 语言重新改写与编译 Unics 的核心，最后正名与发行出 Unix 的正式版本！

Tips:

这群高级黑客实在很厉害！因为自己的需求来开发出这么多好用的工具！C 程序语言开发成功后，甚至一直沿用至今呢！你说厉不厉害啊！这个故事也告诉我们，不要小看自己的潜能喔！你想作的，但是现实生活中没有的，就动手自己搞一个来玩玩吧！



由于贝尔实验室是隶属于美国电信大厂 AT&T 公司的，只是 AT&T 当时忙于其他商业活动，对于 Unix 并不支持也不排斥。此外，Unix 在这个时期的发展者都是贝尔实验室的工程师，这些工程师对于程序当然相当有研究，所以，Unix 在此时当然是不容易被一般人所接受的！不过对于学术界的学者来说，这个 Unix 真是学者们进行研究的福音！因为程序代码可改写并且可作为学术研究之用嘛！

需要特别强调的是，由于 Unix 是以较高阶的 C 语言写的，相对于汇编语言需要与硬件有密切的配合，高阶的 C 语言与硬件的相关性就没有这么大了！所以，这个改变也使得 Unix 很容易被移植到不同的机器上面喔！

- 1977 年：重要的 Unix 分支--BSD 的诞生

虽然贝尔属于 AT&T，但是 AT&T 此时对于 Unix 是采取较开放的态度，此外，Unix 是以高阶的 C 语言写成的，理论上是具有可移植性的！亦即只要取得 Unix 的原始码，并且针对大型主机的特性加以修订原有的原始码(Source Code)，就可能将 Unix 移植到另一部不同的主机上头了。所以在 1973 年以后，Unix 便得以与学术界合作开发！最重要的接触就是与加州柏克莱(Berkeley)大学的合作了。

柏克莱大学的 Bill Joy 在取得了 Unix 的核心原始码后，着手修改成适合自己机器的版本，并且同时增加了很多工具软件与编译程序，最终将它命名为 Berkeley Software Distribution (BSD)。这个 BSD 是 Unix 很重要的一个分支，Bill Joy 也是 Unix 业者『Sun(升阳)』这家公司的创办者！Sun 公司即是以 BSD 发展的核心进行自己的商业 Unix 版本的发展的。(后来可以安装在 x86 硬件架构上面 FreeBSD 即是 BSD 改版而来！)

- 1979 年：重要的 System V 架构与版权宣告

由于 Unix 的高度可移植性与强大的效能，加上当时并没有版权的纠纷，所以让很多商业公司开始了 Unix 操作系统的发展，例如 AT&T 自家的 System V、IBM 的 AIX 以及 HP 与 DEC 等公司，都有推出自家的主机搭配自己的 Unix 操作系统。

但是，如同我们前面提到的，操作系统的核心(Kernel)必须要跟硬件配合，以提供及控制硬件的资源进行良好的工作！而在早期每一家生产计算机硬件的公司还没有所谓的『协议』的概念，所以每一个计算机公司出产的硬件自然就不相同啰！因此他们必须要为自己的计算机硬件开发合适的 Unix 系统。例如在学术机构相当有名的 Sun、Cray 与 HP 就是这一种情况。他们开发出来的 Unix 操作系统以及内含的相关软件并没有办法在其他的硬件架构下工作的！另外，由于没有厂商针对个人计算机设计 Unix 系统，因此，在早期并没有支持个人计算机的 Unix 操作系统的出现。

Tips:

如同兼容分时系统的功能一般，Unix 强调的是多人多任务的环境！但早期的 286 个人计算机架构下的 CPU 是没有能力达到多任务的作业，因此，并没有人对移植 Unix 到 x86 的计算机上有兴趣。



每一家公司自己出的 Unix 虽然在架构上面大同小异，但是却真的仅能支持自身的硬件，所以啰，早先的 Unix 只能与服务器(Server)或者是大型工作站(Workstation)划上等号！但到了 1979 年时，AT&T 推出 System V 第七版 Unix 后，这个情况就有点改善了。这一版最重要的特色是可以支持 x86 架构的个人计算机系统，也就是说 System V 可以在个人计算机上面安装与运作了。

不过因为 AT&T 由于商业的考虑，以及在当时现实环境下的思考，于是将 Unix 的版权收回去。因此，AT&T 在 1979 年发行的第七版 Unix 中，特别提到了『不可对学生提供原始码』的严格限制！

同时，也造成 Unix 业界之间的紧张气氛，并且也引爆了很多的商业纠纷～

Tips:

目前被称为纯种的 Unix 指的就是 System V 以及 BSD 这两套喽！



- 1984 年之一：x86 架构的 Minix 操作系统诞生

关于 1979 年的版权声明中，影响最大的当然就是学校教 Unix 核心原始码相关学问的教授了！想一想，如果没有核心原始码，那么如何教导学生认识 Unix 呢？这问题对于 Andrew Tanenbaum(谭宁邦)教授来说，实在是很伤脑筋的！不过，学校的课程还是得继续啊！那怎么办？

既然 1979 年的 Unix 第七版可以在 Intel 的 x86 架构上面进行移植，那么是否意味着可以将 Unix 改写并移植到 x86 上面了呢？在这个想法上，谭宁邦教授于是乎自己动手写了 Minix 这个 Unix Like 的核心程序！在撰写的过程中，为了避免版权纠纷，谭宁邦完全不看 Unix 核心原始码！并且强调他的 Minix 必须能够与 Unix 兼容才行！谭宁邦在 1984 年开始撰写核心程序，到了 1986 年终于完成，并于次年出版 Minix 相关书籍，同时与新闻组(BBS 及 News)相结合～

Tips:

之所以称为 Minix 的原因，是因为他是个 Mini 的 Unix 系统喽！^_^



这个 Minix 版本比较有趣的地方是，他并不是完全免费的，无法在网络上提供下载！必须要透过磁盘/磁带购买才行！虽然真的很便宜～不过，毕竟因为没有在网络上流传，所以 Minix 的传递速度并没有很快速！此外，购买时，随磁盘还会附上 Minix 的原始码！这意味着使用者可以学习 Minix 的核心程序设计概念喔！（这个特色对于 Linux 的启始开发阶段，可是有很大的关系喔！）

此外，Minix 操作系统的开发者仅有谭宁邦教授，因为学者很忙啊！加上谭宁邦始终认为 Minix 主要用在教育用途上面，所以对于 Minix 是点到为止！没错，Minix 是很受欢迎，不过，使用者的要求/需求的声音可能就比较没有办法上升到比较高的地方了！这样说，你明白吧？^_^

- 1984 年之二：GNU 计划与 FSF 基金会的成立

Richard Mathew Stallman(史托曼)在 1984 年发起的 GNU 计划，对于现今的自由软件风潮，真有不朽的地位！目前我们所使用得很多自由软件，几乎均直接或间接受益于 GNU 这个计划呢！那么史托曼是何许人也？为何他会发起这个 GNU 计划呢？

- 一个分享的环境：

[Richard Mathew Stallman](#)(生于 1953 年，网络上自称的 ID 为 RMS)从小就很聪明！他在 1971 年的时候，进入黑客圈中相当出名的人工智能实验室(AI Lab.)，这个时候的黑客专指计算机功力很强的人，而非破坏计算机的怪客(cracker)喔！

当时的黑客圈对于软件的着眼点几乎都是在『分享』，所以并没有专利方面的困扰！这个特色对于史托曼的影响很大！不过，后来由于管理阶层的问题，导致实验室的优秀黑客离开该实验室，并且进入其他商业公司继续发展优秀的软件。但史托曼并不服输，仍然持续在原来的实验室开发新的程序与软件。后来，他发现到，自己一个人并无法完成所有的工作，于是想要成立一个开放的团体来共同努力！

- 使用 Unix 开发阶段：

1983 年以后，因为实验室硬件的更换，使得史托曼无法继续以原有的硬件与操作系统继续自由程序的撰写~ 而且他进一步发现到，过去他所使用的 Lisp 操作系统，是麻省理工学院的专利软件，是无法共享的，这对于想要成立一个开放团体的史托曼是个阻碍。于是他便放弃了 Lisp 这个系统。后来，他接触到 Unix 这个系统，并且发现，Unix 在理论与实际上，都可以在不同的机器间进行移植。虽然 Unix 依旧是专利软件，但至少 Unix 架构上还是比较开放的！于是他开始转而使用 Unix 系统。

因为 Lisp 与 Unix 是不同的系统，所以，他原本已经撰写完毕的软件是无法在 Unix 上面运行的！为此，他就开始将软件移植到 Unix 上面。并且，为了让软件可以在不同的平台上运作，因此，史托曼将他发展的软件均撰写成可以移植的型态！也就是他都会将程序的原始码公布出来！

。 GNU 计划的推展：

1984 年，史托曼开始 GNU 计划，这个计划的目的是：建立一个自由、开放的 Unix 操作系统 (Free Unix)。但是建立一个操作系统谈何容易啊！而且在当时的 GNU 是仅有自己一个人单打独斗的史托曼~ 这实在太麻烦，但又不想放弃这个计划，那可怎么办啊？

聪明的史托曼干脆反其道而行~ 『既然操作系统太复杂，我就先写可以在 Unix 上面运行的小程序，这总可以了吧？』在这个想法上，史托曼开始参考 Unix 上面现有的软件，并依据这些软件的作用开发出功能相同的软件，且开发期间史托曼绝不看其他软件的原始码，以避免吃上官司。后来一堆人知道免费的 GNU 软件，并且实际使用后发现与原有的专利软件也差不了太多，于是便转而使用 GNU 软件，于是 GNU 计划逐渐打开知名度。

虽然 GNU 计划渐渐打开知名度，但是能见度还是不够。这时史托曼又想：不论是什么软件，都得要进行编译成为二进制文件(binary program)后才能够执行，如果能够写出一个不错的编译程序，那不就是大家都需要的软件了吗？因此他便开始撰写 C 语言的编译程序，那就是现在相当有名的 GNU C Compiler(gcc)！这个点相当的重要！这是因为 C 语言编译程序版本众多，但都是专利软件，如果他写的 C 编译程序够棒，效能够佳，那么将会大大的让 GNU 计划出现在众人眼前！如果忘记啥是编译程序，请回到[第零章](#)去瞧瞧编译程序吧！

但开始撰写 GCC 时并不顺利，为此，他先转而将他原先就已经写过的 Emacs 编辑器写成可以在 Unix 上面跑的软件，并公布原始码。Emacs 是一种程序编辑器，他可以在用户撰写程序的过程中就进行程序语法的检验，此一功能可以减少程序设计师除错的时间！因为 Emacs 太优秀了，因此，很多人便直接向他购买。

此时因特网尚未流行，所以，史托曼便借着 Emacs 以磁带(tape)出售，赚了一点钱，进而开始全力撰写其他软件。并且成立自由软件基金会(FSF, Free Software Foundation)，请更多工程师与志工撰写软件。终于还是完成了 GCC，这比 Emacs 还更有帮助！此外，他还撰写了更多可以被呼叫的 C 函式库(GNU C library)，以及可以被使用来操作操作系统的基本接口 BASH shell！这些都在 1990 年左右完成了！

Tips:

如果纯粹使用文本编辑器来编辑程序的话，那么程序语法如果写错时，只能利用编译时发生的错误讯息来修订了，这样实在很没有效率。Emacs 则是一个很棒的编辑器！注意！是编辑(editor)而非编译(compiler)！他可以很快的立刻显示出你写入的语法可能有错误的地方，这对于程序设计师来说，实在是一个好到不能再好的工具了！所以才会这么的受欢迎啊！



。 GNU 的通用公共许可证：

到了 1985 年，为了避免 GNU 所开发的自由软件被其他人所利用而成为专利软件，所以他与律师草拟了有名的通用公共许可证(General Public License, GPL)，并且称呼他为 copyleft(相对于专利软件的 copyright!)。关于 GPL 的相关内容我们在下一个小节继续谈论，在这里，必须

要说明的是，由于有 GNU 所开发的几个重要软件，如：

- Emacs
- GNU C (GCC)
- GNU C Library (glibc)
- Bash shell

造成后来很多的软件开发者可以藉由这些基础的工具来进行程序开发！进一步壮大了自由软件团体！这是很重要的！不过，对于 GNU 的最初构想『建立一个自由的 Unix 操作系统』来说，有这些优秀的程序是仍无法满足，因为，当下并没有『自由的 Unix 核心』存在...所以这些软件仍只能在那些有专利的 Unix 平台上工作~~一直到 Linux 的出现...更多的 FSF 开发的软件可以参考如下网页：

- <https://www.fsf.org/resources>

-
- 1988 年：图形接口 XFree86 计划

有鉴于图形用户接口(Graphical User Interface, GUI) 的需求日益加重，在 1984 年由 MIT 与其他第三方首次发表了 X Window System，并且更在 1988 年成立了非营利性质的 XFree86 这个组织。所谓的 XFree86 其实是 X Window System + Free + x86 的整合名称呢！而这个 XFree86 的 GUI 界面更在 Linux 的核心 1.0 版于 1994 年释出时，整合于 Linux 操作系统当中！

Tips:

为什么称图形用户接口为 X 呢？因为由英文单字来看，Window 的 W 接的就是 X 啦！意指 Window 的下一版就是了！需注意的是，X Window 并不是 X Windows 喔！



-
- 1991 年：芬兰大学生 Linus Torvalds 的一则简讯

到了 1991 年，芬兰的赫尔辛基大学的 Linus Torvalds 在 BBS 上面贴了一则消息，宣称他以 bash, gcc 等工具写了一个小小的核心程序，这个核心程序可以在 Intel 的 386 机器上面运作，让很多人很感兴趣！从此开始了 Linux 不平凡的路程！

💧关于 GNU 计划

GNU 计划对于整个自由软件来说是占有非常重要的角色！底下我们就来谈谈这咚咚吧！

-
- 自由软件的活动：

1984 年创立 GNU 计划与 FSF 基金会的 Stallman 先生认为，写程序最大的快乐就是让自己发展的良好的软件让大家来使用了！而既然程序是想要分享给大家使用的，不过，每个人所使用的计算机软硬件并不相同，既然如此的话，那么该程序的原始码(Source code)就应该要同时释出，这样才能方便大家修改而适用于每个人的计算机中呢！这个将原始码连同软件程序释出的举动，就称为自由软件(Free Software)运动！

此外，史托曼同时认为，如果你将你程序的 Source code 分享出来时，若该程序是很优秀的，那么将会有很多人使用，而每个人对于该程序都可以查阅 source code，无形之中，就会有一票人帮你除错啰！你的这支程序将会越来越壮大！越来越优秀呢！

-
- 自由软件的版权 GNU GPL :

而为了避免自己的开发出来的 Open source 自由软件被拿去做成专利软件，于是 Stallman 同时将 GNU 与 FSF 发展出来的软件，都挂上 GPL 的版权宣告~ 这个 FSF 的核心观念是『版权制度是促进社会进步的手段，版权本身不是自然权力。』对于 FSF 有兴趣或者对于 GNU 想要更深入的了解时，请参考朝阳科技大学洪朝贵教授的网站 http://people.ofset.org/~ckhung/a/c_83.php，或直接到 GNU 去：<http://www.gnu.org> 里面有更为深入的解说！

Tips:

为什么要称为 GNU 呢？其实 GNU 是 GNU's Not Unix 的缩写，意思是说，GNU 并不是 Unix 啊！那么 GNU 又是什么呢？就是 GNU's Not Unix 嘛！.....如果你写过程序就会知道，这个 GNU = GNU's Not Unix 可是无穷循环啊！忙碌~



另外，什么是 Open Source 呢？所谓的 source 是程序发展者写出的源代码，Open Source 就是，软件在发布时，同时将作者的原始码一起公布的意思！

-
- 自由(Free)的真谛：

那么这个 GPL(GNU General Public License, GPL)是什么玩意儿？为什么要将自由软件挂上 GPL 的『版权宣告』呢？这个版权宣告对于作者有何好处？首先，Stallman 对 GPL 一直是强调 Free 的，这个 Free 的意思是这样的：

"Free software" is a matter of liberty, not price. To understand the concept, you should think of "free speech", not "free beer". "Free software" refers to the users' freedom to run, copy, distribute, study, change, and improve the software

大意是说，Free Software(自由软件)是一种自由的权力，并非是『价格！』举例来说，你可以拥有自由呼吸的权力、你拥有自由发表言论的权力，但是，这并不代表你可以到处喝『免费的啤酒！(free beer)』，也就是说，自由软件的重点并不是指『免费』的，而是指具有『自由度, freedom』的软件，史托曼进一步说明了自由度的意义是：使用者可以自由的执行、复制、再发行、学习、修改与强化自由软件。

这无疑是个好消息！因为如此一来，你所拿到的软件可能原先只能在 Unix 上面跑，但是经过原始码的修改之后，你将可以拿他在 Linux 或者是 Windows 上面来跑！总之，一个软件挂上了 GPL 版权宣告之后，他自然就成了自由软件！这个软件就具有底下的特色：

- 取得软件与原始码：你可以根据自己的需求来执行这个自由软件；
- 复制：你可以自由的复制该软件；
- 修改：你可以将取得的原始码进行程序修改工作，使之适合你的工作；
- 再发行：你可以将你修改过的程序，再度的自由发行，而不会与原先的撰写者冲突；
- 回馈：你应该将你修改过的程序代码回馈于社群！

但请特别留意，你所修改的任何一个自由软件都不应该也不能这样：

- 修改授权：你不能将一个 GPL 授权的自由软件，在你修改后而将他取消 GPL 授权~
- 单纯贩卖：你不能单纯的贩卖自由软件。

也就是说，既然 GPL 是站在互助互利的角度上去开发的，你自然不应该将大家的成果占为己有，对吧！因此你当然不可以将一个 GPL 软件的授权取消，即使你已经对该软件进行大幅度的修改！那么自由软件也不能贩卖吗？当然不是！还记得上一个小节里面，我们提到史托曼藉由贩卖 Emacs 取得一些经费，让自己生活不至于匮乏吧？是的！自由软件是可以贩卖的，不过，不可仅贩卖该软件，应同时搭配售后服务与相关手册~ 这些可就需工本费了呢！

- 自由软件与商业行为：

很多人还是有疑问，目前不是有很多 Linux 开发商吗？为何他们可以贩卖 Linux 这个 GPL 授权的软件？原因很简单，因为他们大多都是贩卖『售后服务！』所以，他们所使用的自由软件，都可以在他们的网站上面下载！（当然，每个厂商他们自己开发的工具软件就不是 GPL 的授权软件了！）但是，你可以购买他们的 Linux 光盘，如果你购买了光盘，他们会提供相关的手册说明文件，同时也会提供你数年不等的咨询、售后服务、软件升级与其他协力工作等等的附加价值！

所以说，目前自由软件工作者，他们所赖以维生的，几乎都是在『服务』这个领域呢！毕竟自由软件并不是每个人都会撰写，有人有需要你的自由软件时，他就会请求你的协助，此时，你就可以透过服务来收费了！这样来说，自由软件确实还是具有商业空间的喔！

Tips:

很多人对于 GPL 授权一直很疑惑，对于 GPL 的商业行为更是无法接受！关于这一点，鸟哥在这里还是要再次的申明，GPL 是可以从事商业行为的！而很多的作者也是藉由这些商业行为来得以取得生活所需，更进一步去发展更优秀的自由软件！千万不要听到『商业』就排斥！这对于发展优良软件的朋友来说，是不礼貌的！



上面提到的大多是与用户有关的项目，那么 GPL 对于自由软件的作者有何优点呢？大致的优点有这些：

- 软件安全性较佳；
- 软件执行效能较佳；
- 软件除错时间较短；
- 贡献的原始码永远都存在。

这是因为既然是 Open Source 的自由软件，那么你的程序代码将会有很多人帮你查阅，如此一来，程序的漏洞与程序的优化将会进展的很快！所以，在安全性与效能上面，自由软件一点都不输给商业软件喔！此外，因为 GPL 授权当中，修改者并不能修改授权，因此，你如果曾经贡献过程序代码，嘿嘿！你将名留青史呢！不错吧！ ^_^

对于程序开发者来说，GPL 实在是一个非常好的授权，因为大家可以互相学习对方的程序撰写技巧，而且自己写的程序也有人可以帮忙除错。那你会问啊，对于我们这些广大的终端用户，GPL 有没有什么好处啊？有啊！当然有！虽然终端用户或许不会自己编译程序代码或者是帮人家除错，但是终端用户使用的软件绝大部分就是 GPL 的软件，全世界有一大票的工程师在帮你维护你的系统，这难道不是一件非常棒的事吗？ ^_^



Torvalds 的 Linux 发展

我们前面一节当中，提到了 Unix 的历史，也提到了 Linux 是由 Torvalds 这个芬兰人所发明的。那么为何托瓦兹可以发明 Linux 呢？凭空想象而来的？还是有什么渊源？这里我们就来谈一谈啰！



与 Minix 之间

[Linus Torvalds](#) (托瓦兹, 1969 年出生) 的外祖父是赫尔辛基大学的统计学家，他的外祖父为了让自己的小孙子能够学点东西，所以从小就将托瓦兹带到身边来管理一些微计算机。在这个时期，托瓦兹接触了汇编语言 (Assembly Language)，那是一种直接与芯片对谈的程序语言，也就是所谓的低级语言。必须要很了解硬件的架构，否则很难以汇编语言撰写程序的。

在 1988 年间，托瓦兹顺利的进入了赫尔辛基大学，并选读了计算机科学系。在就学期间，因为学业的需要与自己的兴趣，托瓦兹接触到了 Unix 这个操作系统。当时整个赫尔辛基只有一部最新的 Unix 系统，同时仅提供 16 个终端机 (terminal)。还记得我们上一节刚刚提过的，早期的计算机仅有主机具有运算功能，terminal 仅负责提供 Input/Output 而已。在这种情况下，实在很难满足托瓦兹的需求，

因为.....光是等待使用 Unix 的时间，就很耗时~为此，他不禁想到：『我何不自己搞一部 Unix 来玩？』不过，就如同 Stallman 当初的 GNU 计划一样，要写核心程序，谈何容易~

不过，幸运之神并未背离托瓦兹，因为不久之后，他就知道有一个类似 Unix 的系统，并且与 Unix 完全兼容，还可以在 Intel 386 机器上面跑的操作系统，那就是我们上一节提过的，谭宁邦教授为了教育需要而撰写的 Minix 系统！他在购买了最新的 Intel 386 的个人计算机后，就立即安装了 Minix 这个操作系统。另外，上个小节当中也谈到，Minix 这个操作系统是有附上原始码的，所以托瓦兹也经由这个原始码学习到了很多的核心程序设计的设计概念喔！

💧对 386 硬件的多任务测试

事实上，托瓦兹对于个人计算机的 CPU 其实并不满意，因为他之前碰的计算机都是工作站型的计算机，这类计算机的 CPU 特色就是可以进行『多任务处理』的能力。什么是多任务呢？理论上，一个 CPU 在一个时间内仅能进行一个程序，那如果有两个以上的程序同时出现到系统中呢？举例来说，你可以在现今的计算机中同时开启两个以上的办公软件，例如电子表格与文字处理软件。这个同时开启的动作代表着这两个程序同时要交给 CPU 来处理~

啊！CPU 一个时间点内仅能处理一个程序，那怎么办？没关系，这个时候如果具有多任务能力的 CPU 就会在不同的程序间切换~还记得前一章谈到的 CPU 频率吧？假设 CPU 频率为 1GHz 的话，那表示 CPU 一秒钟可以进行 10^9 次工作。假设 CPU 对每个程序都只进行 1000 次运作周期，然后就得要切换到下个程序的话，那么 CPU 一秒钟就能够切换 10^6 次呢！（当然啦，切换工作这件事情也会花去一些 CPU 时间，不过这里暂不讨论）。这么快的处理速度下，你会发现，两个程序感觉上几乎是同步在进行啦！

Tips:

为什么有的时候我同时开两个档案(假设为 A, B 档案)所花的时间，要比开完 A 再去开 B 档案的时间还要多？现在是否稍微可以理解？因为如果同时开启的话，CPU 就必须要在两个工作之间不停的切换~而切换的动作还是会耗去一些 CPU 时间的！所以啰，同时启用两个以上的工作在一个 CPU 上，要比一个一个的执行还要耗时一点。这也是为何现在 CPU 开发商要整合两个 CPU 于一个芯片中！也是为何在运作情况比较复杂的服务器上，需要比较多的 CPU 负责的原因！



早期 Intel x86 架构计算机不是很受重视的原因，就是因为 x86 的芯片对于多任务的处理不佳，CPU 在不同的工作之间切换不是很顺畅。但是这个情况在 386 计算机推出后，有很大的改善。托瓦兹在得知新的 386 芯片的相关信息后，他认为，以性能价格比的观点来看，Intel 的 386 相当的便宜，所以在性能上也就稍微可以将就将就 ^_^。最终他就贷款去买了一部 Intel 的 386 来玩。

早期的计算机效能没有现在这么好，所以压榨计算机效能就成了工程师的一项癖好！托瓦兹本人早期是玩汇编语言的，汇编语言对于硬件有很密切的关系，托瓦兹自己也说：『我始终是个性能癖』 ^_^。为了彻底发挥 386 的效能，于是托瓦兹花了不少时间在测试 386 机器上！他的重要测试就是在测试 386 的多功效能。首先，他写了三个小程序，一个程序会持续输出 A、一个会持续输出 B，最后一个会将两个程序进行切换。他将三个程序同时执行，结果，他看到屏幕上很顺利的一直出现 ABABAB..... 他知道，他成功了！ ^_^



图 2.2.1、386 计算机的多任务测试

Tips:

要达到多任务(multitasking)的环境，除了硬件(主要是 CPU)需要能够具有多任务的特性外，操作系统也需要支持这个功能喔！一些不具有多任务特性的操作系统，想要同时执行两个程序是不可能的。除非先被执行的程序执行完毕，否则，后面的程

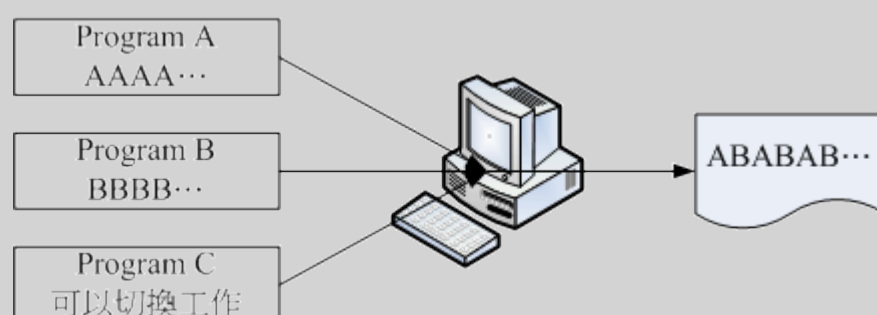

序不可能被主动执行。

至于多任务的操作系统中，每个程序被执行时，都会有一个最大 CPU 使用时间，若该工作运作的时间超过这个 CPU 使用时间时，该工作就会先被丢出 CPU 的运作中，而再度的进入核心工作排程中等待下一次被 CPU 取用来运作。

这有点像在开记者会啦，主持人(CPU)会问『谁要发问』？一群记者(工作程序)就会举手(看谁的工作重要!)，先举手的自然就被允许发问，问完之后，主持人又会问一次谁要发问，当然，所有人(包括刚刚那个记者)都可以举手！如此一次一次的将工作给他完成啊！ ^_^ 多任务的环境对于复杂的工作情况，帮助很大喔！

💧初次释出 Linux 0.02

探索完了 386 的硬件之后，终于拿到 Minix 并且安装在托瓦兹的 386 计算机上之后，托瓦兹跟 BBS 上面一堆工程师一样，他发现 Minix 虽然真的很棒，但是谭宁邦教授就是不愿意进行功能的加强，导致一堆工程师在操作系统功能上面的欲求不满！这个时候年轻的托瓦兹就想：『既然如此，那我何不自己来改写一个我想要的操作系统？』于是他就开始了核心程序的撰写了。

撰写程序需要什么？首先需要的是能够进行工作的环境，再来则是可以将原始码编译成为可执行文件的编译程序。好在有 GNU 计划提供的 bash 工作环境软件以及 gcc 编译程序等自由软件，让托瓦兹得以顺利的撰写核心程序。他参考 Minix 的设计理念与书上的程序代码，然后仔细研究出 386 个人计算机的效能优化，然后使用 GNU 的自由软件将核心程序代码与 386 紧紧的结合在一起，最终写出他所需要的核心程序。而这个小玩意竟然真的可以在 386 上面顺利的跑起来~还可以读取 Minix 的文件系统。真是太好了！不过还不够，他希望这个程序可以获得大家的一些修改建议，于是他便将这个核心放置在网络上提供大家下载，同时在 BBS 上面贴了一则消息：

```
Hello everybody out there using minix-
I'm doing a (free) operation system (just a hobby,
won't be big and professional like gnu) for 386(486) AT clones.

I've currently ported bash (1.08) and gcc (1.40),
and things seem to work. This implies that i'll get
something practical within a few months, and I'd like to know
what features most people want. Any suggestions are welcome,
but I won't promise I'll implement them :-)
```

他说，他完成了一个小小的操作系统，这个核心是用在 386 机器上的，同时，他真的仅是好玩，并不是想要做一个跟 GNU 一样大的计划！另外，他希望能够得到更多人的建议与回馈来发展这个操作系统！这个概念跟 Minix 刚好背道而驰呢！这则新闻引起很多人的注意，他们也去托瓦兹提供的网站上下载了这个核心来安装。有趣的是，因为托瓦兹放置核心的那个 FTP 网站的目录为：Linux，从此，大家便称这个核心为 Linux 了。(请注意，此时的 Linux 就是那个 kernel 喔！另外，托瓦兹所丢到该目录下的第一个核心版本为 0.02 呢！)

同时，为了让自己的 Linux 能够兼容于 Unix 系统，于是托瓦兹开始将一些能够在 Unix 上面运作的软件拿来在 Linux 上面跑。不过，他发现到有很多的软件无法在 Linux 这个核心上运作。这个时候他有两种作法，一种是修改软件，让该软件可以在 Linux 上跑，另一种则是修改 Linux，让 Linux 符合软件能够运作的规范！由于 Linux 希望能够兼容于 Unix，于是托瓦兹选择了第二个作法『修改 Linux』！为了让所有的软件都可以在 Linux 上执行，于是托瓦兹开始参考标准的 [POSIX](#) 规范。

Tips:

POSIX 是可携式操作系统接口(Portable Operating System Interface)的缩写，重点在规范核心与应用程序之间的接口，这是由美国电器与电子工程师学会(IEEE)所发布的一项标准喔！



这个正确的决定让 Linux 在起步的时候体质就比别人优良~因为 POSIX 标准主要是针对 Unix 与一些软

件运行时候的标准规范，只要依据这些标准规范来设计的核心与软件，理论上，就可以搭配在一起执行了。而 Linux 的发展就是依据这个 POSIX 的标准规范，Unix 上面的软件也是遵循这个规范来设计的，如此一来，让 Linux 很容易就与 Unix 兼容共享互有的软件了！同时，因为 Linux 直接放置在网络下，供大家下载，所以在流通的速度上相当的快！导致 Linux 的使用率大增！这些都是造成 Linux 大受欢迎的几个重要因素呢！

💧Linux 的发展：虚拟团队的产生

Linux 能够成功除了托瓦兹个人的理念与力量之外，其实还有个最重要的团队！

• 单一个人维护阶段

Linux 虽然是托瓦兹发明的，而且内容还绝不会涉及专利软件的版权问题。不过，如果单靠托瓦兹自己一个人的话，那么 Linux 要茁壮实在很困难~ 因为一个人的力量是很有限的。好在托瓦兹选择 Linux 的开发方式相当的务实！首先，他将释出的 Linux 核心放置在 FTP 上面，并请告知大家新的版本信息，等到用户下载了这个核心并且安装之后，如果发生问题，或者是由于特殊需求亟需某些硬件的驱动程序，那么这些使用者就会主动回报给托瓦兹。在托瓦兹能够解决的问题范围内，他都能很快速的进行 Linux 核心的更新与除错。

• 广大黑客志工加入阶段

不过，托瓦兹总是有些硬件无法取得的啊，那么他当然无法帮助进行驱动程序的撰写与相关软件的改良。这个时候，就会有些志工跳出来讲：『这个硬件我有，我来帮忙写相关的驱动程序。』因为 Linux 的核心是 Open Source 的，黑客志工们很容易就能够跟随 Linux 的原本设计架构，并且写出兼容的驱动程序或者软件。志工们写完的驱动程序与软件托瓦兹是如何看待的呢？首先，他将该驱动程序/软件带入核心中，并且加以测试。只要测试可以运行，并且没有什么主要的大问题，那么他就会很乐意的将志工们写的程序代码加入核心中！

总之，托瓦兹是个很务实的人，对于 Linux 核心所欠缺的项目，他总是『先求有且能跑，再求进一步改良』的心态！这让 Linux 使用者与志工得到相当大的鼓励！因为 Linux 的进步太快了！用户要求虚拟内存，结果不到一个星期推出的新版 Linux 就有了！这不得不让人佩服啊！

另外，为因应这种随时都有程序代码加入的状况，于是 Linux 便逐渐发展成具有模块的功能！亦即是某些功能独立出于核心外，在需要的时候才加载到核心中。如此一来，如果有新的硬件驱动程序或者其他协议的程序代码进来时，就可以模块化，大大的增加了 Linux 核心的可维护能力！

Tips:

核心是一组程序，如果这组程序每次加入新的功能都得要重新编译与改版的话会变成如何？想象一下，如果你只是换了显示适配器就得到要重新安装新的 Windows 操作系统，会不会傻眼？模块化之后，原本的核心程序不需要更动，你可以直接将他想成是『驱动程序』即可！^_^



• 核心功能细部分工发展阶段

后来，因为 Linux 核心加入了太多的功能，光靠托瓦兹一个人进行核心的实际测试并加入核心原始程序实在太费力~ 结果，就有很多的朋友跳出来帮忙这个前置作业！例如考克斯(Alan Cox)、与崔迪(Stephen Tweedie)等等，这些重要的副手会先将来自志工们的修补程序或者新功能的程序代码进行测试，并且结果上传给托瓦兹看，让托瓦兹作最后核心加入的原始码的选择与整并！这个分层负责的结果，让 Linux 的发展更加的容易！

特别值得注意的是，这些托瓦兹的 Linux 发展副手，以及自愿传送修补程序的黑客志工，其实都没有

见过面，而且彼此在地球的各个角落，大家群策群力的共同发展出现今的 Linux，我们称这群人为虚拟团队！而为了虚拟团队数据的传输，于是 Linux 便成立的核心网站：<http://www.kernel.org>！

而这群素未谋面的虚拟团队们，在 1994 年终于完成的 Linux 的核心正式版！version 1.0。这一版同时还加入了 X Window System 的支持呢！更于 1996 年完成了 2.0 版。此外，托瓦兹指明了企鹅为 Linux 的吉祥物。

Tips:

奇怪的是，托瓦兹是因为小时候去动物园被企鹅咬了一口念念不忘，而正式的 2.0 推出时，大家要他想一个吉祥物。他在想也想不到什么动物的情况下，就将这个念念不忘的企鹅当成了 Linux 的吉祥物了.....



Linux 由于托瓦兹是针对 386 写的，跟 386 硬件的相关性很强，所以，早期的 Linux 确实是不具有移植性的。不过，大家知道 Open source 的好处就是，可以修改程序代码去适合作业的环境。因此，在 1994 年以后，Linux 便被开发到很多的硬件上面去了！目前除了 x86 之外，IBM、HP、Sun 等等公司出的硬件也都有被 Linux 所支持呢！

💧Linux 的核心版本

Linux 的核心版本编号有点类似如下的样子：

```
2.6.18-92.el5
主版本.次版本.释出版本-修改版本
```

如前所述，因为对于 Linux 核心的开发者太多了，以致于造成 Linux 核心经常性的变动。但对于一般家庭计算机或企业关键应用的话，常变动的核心并不适合的。因此托瓦兹便将核心的发展趋势分为两股，并根据这两股核心的发展分别给予不同的核心编号，那就是：

- 主、次版本为奇数：发展中版本(development)
如 2.5.xx，这种核心版本主要用在测试与发展新功能，所以通常这种版本仅有核心开发工程师会使用。如果有新增的核心程序代码，会加到这种版本当中，等到众多工程师测试没问题后，才加入下一版的稳定核心中；
- 主、次版本为偶数：稳定版本(stable)
如 2.6.xx，等到核心功能发展成熟后会加到这类的版本中，主要用在一般家庭计算机以及企业版本中。重点在于提供使用者一个相对稳定的 Linux 作业环境平台。

至于释出版本则是在主、次版本架构不变的情况下，新增的功能累积到一定的程度后所新释出的核心版本。而由于 Linux 核心是使用 GPL 的授权，因此大家都能够进行核心程序代码的修改。因此，如果你针对某个版本的核心修改过部分的程序代码，那么那个被修改过的新的核心版本就可以加上所谓的修改版本了。

Linux 核心版本与 distribution (下个小节会谈到的) 的版本并不相同，很多朋友常常上网问到：『我的 Linux 是 9.x 版，请问....』之类的留言，这是不对的提问方式，因为所谓的 Linux 版本指的应该是核心版本，而目前最新的核心版本应该是 2.6.30(2009/08) 才对，并不会出现 9.x 的版本出现的。

妳常用的 Linux 系统则应该说明为 distribution 才对！因此，如果以 CentOS 这个 distribution 来说，妳应该说：『我用的 Linux 是 CentOS 这个 distribution，版本为 5.x 版，请问....』才对喔！

Tips:

当妳有任何问题想要在 Linux 论坛发言时，请务必仔细的说明妳的 distribution 版本，因为虽然各家 distributions 使用的都是 Linux 核心，不过每家 distributions 所选用的软件以及他们自己发展的工具并不相同，多少还是有点差异，所以留言时得要先声明 distribution 的版本才行喔！ ^_^



好了，经过上面的说明，我们知道了 Linux 其实就是一个操作系统最底层的核心及其提供的核心工具。他是 GNU GPL 授权模式，所以，任何人均可取得原始码与可执行这个核心程序，并且可以修改。此外，因为 Linux 参考 POSIX 设计规范，于是兼容于 Unix 操作系统，故亦可称之为 Unix Like 的一种。

Tips:

鸟哥曾在上课的时候问过同学：『什么是 Unix Like 啊』？可爱的同学们回答的答案是：『就是很喜欢(like)Unix 啦！』囧 rz...那个 like 是『很像』啦！所以 Unix like 是『很像 Unix 的操作系统』哩！



- 可完全安装的 Linux 发布套件

Linux 的出现让 GNU 计划放下了心里的一块大石头，因为 GNU 一直以来就是缺乏了核心程序，导致他们的 GNU 自由软件只能在其他的 Unix 上面跑。既然目前有 Linux 出现了，且 Linux 也用了很多的 GNU 相关软件，所以 Stallman 认为 Linux 的全名应该称之为 GNU/Linux 呢！不管怎么说，Linux 实在很不错，让 GNU 软件大多以 Linux 为主要操作系统来进行开发，此外，很多其他的自由软件团队，例如 sendmail, wu-ftp, apache 等等也都有以 Linux 为开发测试平台的计划出现！如此一来，Linux 除了主要的核心程序外，可以在 Linux 上面运行的软件也越来越多，如果有心，就能够将一个完整的 Linux 操作系统搞定了！

虽然由 Torvalds 负责开发的 Linux 仅具有 Kernel 与 Kernel 提供的工具，不过，如上所述，很多的软件已经可以在 Linux 上面运作了，因此，『Linux + 各种软件』就可以完成一个相当完整的操作系统了。不过，要完成这样的操作系统.....还真难~ 因为 Linux 早期都是由黑客工程师所开发维护的，他们并没有考虑到一般使用者的能力.....

为了让使用者能够接触到 Linux，于是很多的商业公司或非营利团体，就将 Linux Kernel(含 tools)与可运行的软件整合起来，加上自己具有创意的工具程序，这个工具程序可以让用户以光盘/DVD 或者透过网络直接安装/管理 Linux 系统。这个『Kernel + Softwares + Tools 的可完全安装』的咚咚，我们称之为 Linux distribution，一般中文翻译成可完全安装套件，或者 Linux 发布商套件等。



图 2.5.1、Linux 可完全安装发布套件

Tips:

由于 Linux 核心是由黑客工程师写的，要由原始码安装到 x86 计算机上面成为可以执行的 binary 档案，这个过程可不是人人都会的~ 所以早期确实只有工程师对 Linux 有兴趣。一直到一些社群与商业公司将 Linux 核心配合自由软件，并提供完整的安装程序，且制成光盘/DVD 后，对于一般使用者来说，Linux 才越来越具有吸引力！因为只要一直『下一步』就可以将 Linux 安装完成啊！^_^

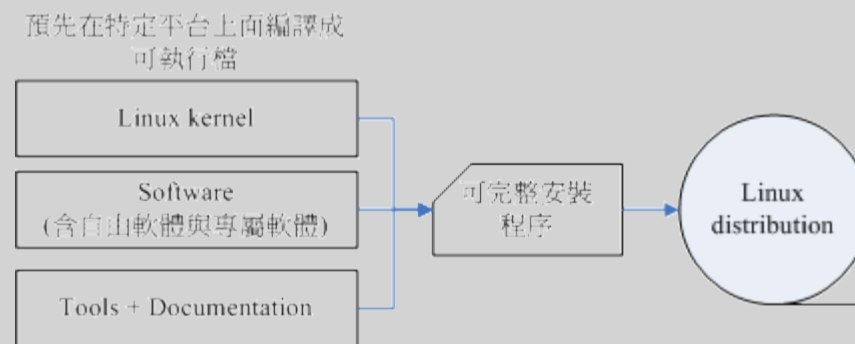

由于 GNU 的 GPL 授权并非不能从事商业行为，于是很多商业公司便成立来贩卖 Linux distribution。而由于 Linux 的 GPL 版权宣告，因此，商业公司所贩卖的 Linux distributions 通常也都可以从 Internet 上面来下载的！此外，如果你想要其他商业公司的服务，那么直接向该公司购买光盘来安装，也是一个很不错的方式的！

- 各大 Linux Distributions 的主要异同：支持标准！

不过，由于发展 Linux distributions 的社群与公司实在太多了，例如在台湾有名的 Red Hat, SuSE,

Ubuntu, Fedora, Debian 等等，所以很多人都很担心，如此一来每个 distribution 是否都不相同呢？这就不需要担心了，因为每个 Linux distributions 使用的 kernel 都是 <http://www.kernel.org> 所释出的，而他们所选择的软件，几乎都是目前很知名的软件，重复性相当的高，例如网页服务器的 Apache，电子邮件服务器的 Postfix/sendmail，文件服务器的 Samba 等等。

此外，为了让所有的 Linux distributions 开发不致于差异太大，且让这些开发商在开发的时候有所依据，还有 Linux Standard Base (LSB)等标准来规范开发者，以及目录架构的 File system Hierarchy Standard (FHS)标准规范！唯一差别的，可能就是该开发者自家所开发出来的管理工具，以及套件管理的模式吧！所以说，基本上，每个 Linux distributions 除了架构的严谨度与选择的套件内容外，其实差异并不大啦！^_^。大家可以选择自己喜好的 distribution 来安装即可！

- FHS: <http://www.pathname.com/fhs/>
- LSB: <http://www.linuxbase.org/>

Tips:

事实上鸟哥认为 distributions 主要分为两大系统，一种是使用 RPM 方式安装软件的系统，包括 Red Hat, Fedora, SuSE 等都是这类；一种则是使用 Debian 的 dpkg 方式安装软件的系统，包括 Debian, Ubuntu, B2D 等等。



底下列出几个主要的 Linux distributions 发行者网址：

- Red Hat: <http://www.redhat.com>
- Fedora: <http://fedoraproject.org/>
- Mandriva: <http://www.mandriva.com>
- Novell SuSE: <http://www.novell.com/linux/>
- Debian: <http://www.debian.org/>
- Slackware: <http://www.slackware.com/>
- Gentoo: <http://www.gentoo.org/>
- Ubuntu: <http://www.ubuntu.com/>
- CentOS: <http://www.centos.org/>

Tips:

到底是要买商业版还是社群版的 Linux distribution 呢？如果是要装在个人计算机上面做为桌面计算机用的，建议使用社群版，包括 Fedora, Ubuntu, OpenSuSE 等等。如果是用在服务器上面的，建议使用商业版本，包括 Red Hat, SuSE 等。这是因为社群版通常开发者会加入最新的软件，这些软件可能会有一些 bug 存在。至于商业版则是经过一段时间的磨合后，才将稳定的软件放进去。



举例来说，Fedora 兜出来的软件套件经过一段时间的维护后，等到该软件稳定到不容易发生错误后，Red Hat 才将该软件放到他们最新的释出版本中。所以，Fedora 的软件比较经常改版，Red Hat 的软件就较少改版。

-
- Linux 在台湾

当然发行套件者不仅于此。但是值得大书特书的，是中文 Linux 的延伸计划：CLE 这个套件！早期的 Linux 因为是工程师发展的，而这些工程师大多以英文语系的国家为主，所以 Linux 对于国人的学习是比较困扰一点。后来由国人发起的 CLE 计划：<http://cle.linux.org.tw/> 开发很多的中文套件及翻译了很多的英文文件，使得我们目前得以使用中文的 Linux 呢！另外，目前正在开发中的还有台南县卧龙小三等老师们发起的众多自由软件计划，真是造福很多的朋友啊！

- 自由软件技术交流网：<http://freesf.tnc.edu.tw/index.php>
- B2D: <http://b2d.tnc.edu.tw/>

此外，如果只想看看 Linux 的话，还可以选择所谓的可光盘开机进入 Linux 的 Live CD 版本，亦即是 KNOPPIX 这个 Linux distributions 呢！台湾也有阿里巴巴兄维护的中文 Live CD 喔！

- <http://www.knoppix.net/>
- 中文 KNOPPIX: <http://knoppix.tnc.edu.tw/>

Tips:

对于没有额外的硬盘或者是没有额外的主机的朋友来说，KNOPPIX 这个可以利用光盘开机而进入 Linux 操作系统的 Live CD 真的是一个不错的选择！你只要下载了 KNOPPIX 的映象档，然后将他刻录成为 CD，放入你主机的光驱，并在 BIOS 内设定光盘为第一个开机选项，就可以使用 Linux 系统了呢！



如果你还想要知道更多的 Linux distributions 的下载与使用信息，可以参考：

- <http://distrowatch.com/>

-
- 选择适合你的 Linux distribution

那我到底应该要选择哪一个 distributions？就如同我们上面提到的，其实每个 distributions 差异性并不大！不过，由于套件管理的方式主要分为 Debian 的 dpkg 及 Red Hat 系统的 RPM 方式，目前鸟哥的建议是，先学习以 RPM 套件管理为主的 RHEL/Fedora/SuSE/CentOS 等台湾使用者较多的版本，这样一来，发生问题时，可以提供解决的管道比较多。如果你已经接触过 Linux 了，还想要探讨更严谨的 Linux 版本，那可以考虑使用 Debian，如果你是以效能至上来考虑，那么或许 Gentoo 是不错的建议！

总之，版本很多，但是各版本差异其实不大，建议你一定要先选定一个版本后，先彻头彻尾的了解他，那再继续玩其他的版本时，就可以很快的进入状况。鸟哥的网站仅提供一个版本，不过是以比较基础的方式来介绍的，因此，如果能够熟练俺这个网站的话，呵呵！哪一个 distributions 对你来说，都不成问题啦！

不过，如果依据计算机主机的用途来分的话，在台湾鸟哥会这样建议：

- 用于企业环境：建议使用商业版本，例如 Red Hat 的 RHEL 或者是 Novell 的 SuSE 都是很不错的选择！毕竟企业的环境强调的是永续的经营，你可不希望网管人员走了之后整个机房的主机都没有人管理吧！由于商业版本都会提供客户服务，所以可以降低企业的风险喔！
- 用于个人或教学的服务器环境：要是你的服务器所在环境如果当机还不会造成太大的问题的话，加上你的环境是在教学的场合当中时(就是说，唔！经费不足的环境啦！)那么可以使用『号称』完全兼容商业版 RHEL 的 CentOS。因为 CentOS 是抓 RHEL 的原始码来重新兜起来的一个 Linux distribution，所以号称兼容于 RHEL。这一版的软件完全与 RHEL 相同，在改版的幅度较小，适合于服务器系统的环境；
- 用于个人的桌面计算机：想要尝鲜吗？建议使用很炫的 Fedora/Ubuntu 等 Desktop(桌面环境)使用的版本！如果不想要安装 Linux 的话，那么 Fedora 或 CentOS 也有推出 Live CD 了！也很容易学习喔！



Linux 的特色

Linux 是 Torvalds 先生所开发出来的，基于 GPL 的版权宣告之下，可以在 x86 的架构下运作，也可以被移植到其他的大型主机上面。由于开发的相关理念与兼容的问题，因此，我们也可以称 Linux 为 Unix Like 操作系统的一种。

Tips:

其实 Unix-Like 可以说是目前服务器类型的操作系统的统称啦！因为，不论是 FreeBSD, BSD, Sun Unix, HP Unix, Red Hat Linux, Mandrake Linux 等等，都是由同一个祖先 Thompson 所写的『Unix』来的，因此，这些咚咚都被统称为



💧Linux 的特色

那么这个系统有什么特异功能呢？简单的说：

- 自由与开放的使用与学习环境：

由于 Linux 是基于 GPL 的授权之下，因此他是自由软件，也就是任何人都可以自由的使用或者是修改其中的原始码的意思！这种开放性架构对科学界来说是相当重要的！因为很多的工程师由于特殊的需求，常常需要修改系统的原始码，使该系统可以符合自己的需求！而这个开放性的架构将可以满足各不同需求的工程师！因此当然就有可能越来越流行啰！以鸟哥来说，目前环境工程界的空气质量模式最新版 [Models-3/CMAQ](#) 就是以 Linux 为基准平台设计的呢！

- 配备需求低廉：

Linux 可以支持个人计算机的 x86 架构，系统资源不必像早先的 Unix 系统那般，仅适合于单一公司所出产的设备！单就这一点来看，就可以造成很大的流行啰！不过，如果你想要在 Linux 下执行 X Window 系统，那么硬件的等级就不能太低了！

- 核心功能强大而稳定：

而且由于 Linux 功能并不会输给一些大型的 Unix 工作站，因此，近年来越来越多的公司或者是团体、个人投入这一个操作系统的开发与整合工作！例如 IBM 与升阳公司都有推出 x86 的 Linux 服务器呢！

- 独立作业：

另外，由于很多的软件套件逐渐被这套操作系统拿来使用，而很多套件软件也都在 Linux 这个操作系统上面进行发展与测试，因此，Linux 近来已经可以独力完成几乎所有的工作站或服务器的服务了，例如 Web, Mail, Proxy, FTP.....。

目前 Linux 已经是相当成熟的一套操作系统啰！而且不耗资源又可以自由取得！呵呵，可以说造成微软相当大的压力呀！此外，由于他的系统硬件要求很低，加上目前很多人由于『Intel 的阴谋』而造成手边有相当多的淘汰掉的硬件配备，Linux 在这些被淘汰的硬件中就可以执行的相当的顺畅与稳定！因此也造成相当多朋友的关注啰！

Tips:

呵呵！开玩笑的，因为 Tom 的硬件评论 (<http://www.big5.tomshardware.com/>) 网站常常这样取笑 Intel 的说！呵！很好笑！



这也是造成 Linux 成为最近几年来最受瞩目的操作系统之一，如前所述，他会受到瞩目的原因主要是因为他是『free』的，就是可以自由取得的操作系统啦！然后他是开放性的系统，也就是你可以随时的取得程序的原始码，这对于程序开发工程师是很重要的！而且，虽然他是 Free 的自由软件，不过功能却很强大！另外，Linux 对于硬件的需求是很低的，这一点更造成它流行的主因，因为硬件的汰换率太快了，所以很多人手边都有一些很少在用的零件，这些零件组一组就可以用来跑 Linux 了，反正做一个工作站又不用使用到屏幕(只要主机就可以啰)，因此 Linux 就越来越流行啰！

Tips:

也就是因为 Linux 具有 1.硬件需求低、 2.架构开放、 3.系统稳定性及保密性功能能够强、 4.完全免费，所以造成一些所谓『反微软联盟』的程序设计高手不断的开发新软件！以与 Microsoft 进行抗衡！



💧Linux 的优缺点

那干嘛要使用 Linux 做为我们的主机系统呢？这是因为 Linux 有底下这些优点：

- 稳定的系统：
Linux 本来就是基于 Unix 概念而发展出来的操作系统，因此，Linux 具有与 Unix 系统相似的程序接口跟操作方式，当然也继承了 Unix 稳定并且有效率的特点。常听到安装 Linux 的主机连续运做一年以上而不曾当机、不必关机是稀松平常的事；
- 免费或少许费用：
由于 Linux 是基于 GPL 授权下的产物，因此任何人皆可以自由取得 Linux，至于一些『安装套件』的发行者，他们发行的安装光盘也仅需要些许费用即可获得！不同于 Unix 需要负担庞大的版权费用，当然也不同于微软需要一而再、再而三的更新你的系统，并且缴纳大量费用啰！
- 安全性、漏洞的快速修补：
如果你常玩网络的话，那么你最常听到的应该是『没有绝对安全的主机』！没错！不过 Linux 由于支持者日众，有相当多的热心团体、个人参与其中的开发，因此可以随时获得最新的安全信息，并给予随时的更新，亦即是具有相对的较安全！
- 多任务、多使用者：
与 Windows 系统不同的，Linux 主机上可以同时允许多人上线来工作，并且资源的分配较为公平，比起 Windows 的单人多任务系统要稳定的多啰！这个多人多任务可是 Unix-Like 上面相当好的一个功能，怎么说呢？你可以在一部 Linux 主机上面规划出不同等级的用户，而且每个用户登入系统时的工作环境都可以不相同，此外，还可以允许不同的使用者在同一个时间登入主机，以同时使用主机的资源。
- 使用者与群组的规划：
在 Linux 的机器中，档案的属性可以分为『可读、可写、可执行』等参数来定义一个档案的适用性，此外，这些属性还可以分为三个种类，分别是『档案拥有者、档案所属群组、其他非拥有者与群组者』。这对于项目计划或者其他计划开发者具有相当良好的系统保密性。
- 相对比较不耗资源的系统：
Linux 只要一部 P-III 以上等级的计算机就可以安装并且使用愉快啰！还不需要到 P-4 或 AMD K8 等级的计算机呢！不过，如果你要架设的是属于大型的主机（服务上百人以上的主机系统），那么就需要比较好一点的机器了。不过，目前市面上任何一款个人计算机均可以达到这一个要求啰！
- 适合需要小核心程序的嵌入式系统：
由于 Linux 只要几百 K 不到的程序代码就可以完整的驱动整个计算机硬件并成为一个完整的操作系统，因此相当适合于目前家电或者是小电子用品的操作系统呢！那就是当红炸子鸡『嵌入式』系统啦！Linux 真的是很适合例如手机、数字相机、PDA、家电用品等等的微电脑操作系统呢！ ^_^
- 整合度佳且多样的图形用户接口(GUI)：
自从 1994 年 Linux 1.0 后就加入的 X Window 系统，在众多黑客的努力之下终于与 Linux 有高度整合，且主要的绘图卡公司(Intel, NVidia, ATI 等)都有针对 Linux 推出最新的驱动程序，因此 Linux 的 GUI 已经有长足的进步了！另外，Linux 环境下的图形接口不只有一种呢！包括大家耳熟能详的 KDE(<http://www.kde.org/>)以及 GNOME(<http://www.gnome.org>)都是很常见的！

反正 Linux 好处说不完啦！不过虽然 Linux 具有这样多的好处，但是他先天上有一个足以致命的地方，使他的普及率受到很大的限制，就是 Linux 需要使用『指令列』的终端机模式进行系统的管理！虽然近年来有很多的图形接口开发使用在 Linux 上面，但毕竟要熟悉 Linux 还是以指令列来使用是比较好的，因此要接受 Linux 的玩家必须比较要能熟悉对计算机下指令的行为，而不是用鼠标点一点 icon 就行了！Linux 还可以改进的地方：

- 没有特定的支持厂商：

因为在 Linux 上面的所有套件几乎都是自由软件，而每个自由软件的开发者可能并不是公司团体，而是非营利性质的团体。如此一来，在你 Linux 主机上面的软件若发生问题，该如何是好？好在由于目前 Linux 商业界的整合还不错，目前在台湾比较具名的 Red Hat 与 SuSE 均有设立了服务点。你可以经由这个服务点来直接向他们购买/咨询相关的软硬件问题呢！不过，如果你并非选择有专门商业公司的 Linux distributions 时？怎么办？没有专人到府服务呢~这点倒是还不需要太担心，因为拜网络风行之赐，你要问的问题几乎在网络上都可以找到答案喔！看你有没有用心去找就是了！

- 游戏的支持度不足：
在现代这个时候，敢说你们家的桌面计算机里面完全没有游戏的小朋友应该不多了！游戏软件也是个应用程序，所以它与操作系统的关系就相当密切了。可惜的是目前很多游戏开发商并没有在 Linux 平台上面开发大型游戏，这间接导致 Linux 无法进入一般家庭说。
- 专业软件的支持度不足：
这是鸟哥到学校教书后才发现的一件事，目前很多专业绘图软件公司所推出的专业软件并不支持 Linux 操作系统，这让同学很难在不同的平台上面操作相同的软件！唉！很伤脑筋~
- 教育训练的还不够好：
如果能够在国小就教导小朋友使用自由软件，那么长大自然就会使用自由软件了！在台湾目前政策方面还是相当的摇摆不定，希望未来能够给自由软件一些机会。

老实说，这些缺点绝大部分都不是 Linux 本身的问题，倒是一些政策面与商业方面的考虑，才是最大的困扰。不过，Linux 与其他的操作系统一样，就是一个工具而已！希望大家能够在快乐中学习到 Linux 的精髓啦！^_^

关于授权

现在市面上有好多的软件，有的是自由软件，有的是专利软件。有的专利软件免费，有的自由软件要钱~啊！好烦啊！怎么分辨这些东西？其实，鸟哥并不是律师，对于法律也不十分懂，不过，还是有几个授权模式可以来谈一谈~

-
- Open Source (开放源码)

软件以 Open Source 的方式释出时，表示除了可执行的软件本身外，一定伴随着原始码的释出喔！通常 Open Source 的软件有几个好处：

1. 程序设计师通常会等到程序成熟之后才会释出(免得被笑, ^_^)，所以通常程序在雏形的时候，就已经具有相当的优良体质；
2. Open Source 的精神，相信当程序原设计人将程序原始码释出之后，其他的程序设计师接受这份原始码之后，由于需要将程序改成自己所需的样式，所以会经由本身的所学来加以改良，并从中加以改良与除虫，所以程序的 debug 功能会比传统的 close source 来的快！
3. 由于程序是伴随原始码的，因此，系统将会不易存在鲜为人知的木马程序或一些安全漏洞，相对而言，会比较更加的安全！

Open source 的代表授权为 GNU 的 GPL 授权及 BSD 等等，底下列出知名的 Open Source 授权网页：

- GNU General Public License：
<http://www.gnu.org/licenses/licenses.html#GPL>
目前有 version 2, version 3 两种版本，Linux 使用的是 version 2 这一版。鸟哥也有收集一份 GPL version 2 的中文化条文，您可以参考：
http://linux.vbird.org/linux_basic/1010appendix_A.php

- Berkeley Software Distribution (BSD) :
http://en.wikipedia.org/wiki/BSD_license
使用 BSD source code 最常接触到的就是 BSD 授权模式了！这个授权模式其实与 GPL 很类似，而其精神也与 Open Source 相呼应呢！
- Apache License, Version 2.0 :
<http://www.apache.org/licenses/LICENSE-2.0>
Apache 是一种网页服务器软件，这个软件的发布方式也是使用 Open source 的。只是在 apache 的授权中规定，如果想要重新发布此软件时(如果你有修改过该软件)，软件的名称依旧需要定名为 Apache 才行！

-
- Close Source

相对于 Open Source 的软件会释出原始法，Close source 的程序则仅推出可执行的二进制程序(binary program)而已。这种软件的优点是有专人维护，你不需要去更动他；缺点则是灵活度大打折扣，用户无法变更该程序成为自己想要的样式！此外，若有木马程序或者安全漏洞，将会花上相当长的一段时间来除错！这也是所谓专利软件(copyright)常见的软件出售方式。

虽然专利软件常常代表就是需要花钱去购买，不过有些专利软件还是可以免费提供大众使用的！免费的专利软件代表的授权模式有：

- Freeware :
<http://en.wikipedia.org/wiki/Freeware>
不同于 Free software，Freeware 为『免费软件』而非『自由软件！』虽然它是免费的软件，但是不见得要公布其原始码，端看释出者的意见啰！这个东西与 Open Source 毕竟是不太相同的东西喔！此外，目前很多标榜免费软件的程序很多都有小问题！例如假藉免费软件的名义，实施用户数据窃取的目的！所以『来路不明的软件请勿安装！』
- Shareware :
<http://en.wikipedia.org/wiki/Shareware>
共享件这个名词就有趣了！与免费软件有点类似的是，Shareware 在使用初期，它也是免费的，但是，到了所谓的『试用期限』之后，你就必须要选择『付费后继续使用』或者『将它移除』的宿命～通常，这些共享件都会自行撰写失效程序，让你在试用期限之后就无法使用该软件。



重点回顾

- 计算机主要以二进制作为单位，而目前常用的磁盘容量单位为 bytes，其单位换算为 1Byte = 8bits，其他的以 1024 为其倍数，如 1GByte=1024MBytes 等等。
- 操作系统(Operation System)主要在管理与驱动硬件，因此必须要能够管理内存、管理装置、负责行程管理以及系统呼叫等等。因此，只要能够让硬件准备妥当(Ready)的情况，就是一个阳春的操作系统了。
- 最阳春的操作系统仅在驱动与管理硬件，而要使用硬件时，就得需要透过应用软件或者是壳程序(shell)的功能，来呼叫操作系统操纵硬件工作。因此，目前称为操作系统的，除了上述功能外，通常已经包含了日常工作所需要的应用软件在内了。
- Unix 的前身是由贝尔实验室(Bell lab.)的 Ken Thompson 利用汇编语言写成的，后来在 1971-1973 年间由 Dennis Ritchie 以 C 程序语言进行改写，才称为 Unix。
- 1977 年由 Bill Joy 释出 BSD (Berkeley Software Distribution)，这些称为 Unix-like 的操作系统。
- 1984 年由 Andrew Tannenbaum 制作出 Minix 操作系统，该系统可以提供原始码以及软件；
- 1984 年由 Richard Stallman 提倡 GNU 计划，倡导自由软件(Free software)，强调其软件可

以『自由的取得、复制、修改与再发行』，并规范出 GPL 授权模式，任何 GPL(General Public License)软件均不可单纯仅贩卖其软件，也不可修改软件授权。

- 1991 年由芬兰人 Linus Torvalds 开发出 Linux 操作系统。简而言之，Linux 成功的地方主要在于：Minix(Unix), GNU, Internet, POSIX 及虚拟团队的产生。
- Linux 本身就是个最阳春的操作系统，其开发网站设立在 <http://www.kernel.org>，我们亦称 Linux 操作系统最底层的数据为『核心(Kernel)』。
- 目前 Linux 核心的发展分为两种版本，分别是稳定版本的偶数版，如 2.6.X，适合于商业与家用环境使用；一种是发展中版本如 2.5.X 版，适合开发特殊功能的环境。
- Linux distributions 的组成含有：『Linux Kernel + Free Software + Documentations(Tools) + 可完全安装的程序』所制成的一套完整的系统。



本章习题

(要看答案请将鼠标移动到『答：』底下的空白处，按下左键圈选空白处即可察看)

实作题部分：

- 请依据本章内容的说明，下载 Fedora 最新版本的 Live CD，并将该 Live CD 刻录成为光盘 (或 DVD) 后，调整你的主机 BIOS 成为使用光驱开机，在开机时放入刚刚刻录的 Live CD，使用该光驱开机。在开机后你应该能够进入系统。请进入该系统，尝试打开终端机、浏览器等，并尝试操作一下该系统。由于该系统并不会影响到你的硬盘数据，请尽量玩玩！
- 承上题，打开终端机并且输入『`uname -r`』这个指令，出现的核心版本为何？是稳定还是发展中版本？
- 请上网找出目前 Linux 核心的最新稳定版与发展中版本的版本号码，请注明查询的日期与版本的对应。
- 请上网找出 Linux 的吉祥物企鹅的名字，以及最原始的图档画面。(提示：请前往 <http://www.linux.org> 查阅)

简答题部分：

- 你在你的主机上面安装了一张网络卡，但是开机之后，系统却无法使用，你确定网络卡是好的，那么可能的问题出在哪里？该如何解决？

因为所有的硬件都没有问题，所以，可能出问题的地方在于系统的核心(kernel) 不支持这张网络卡。解决的方法，(1)到网络卡的开发商网站，(2)下载支持你主机操作系统的驱动程序，(3)安装网卡驱动程序后，就可以使用了。

- 我在一部主机上面安装 Windows 操作系统时，并且安装了显示适配器的驱动程序，他是没有问题的。但是安装 Linux 时，却无法完整的显示整个 X Window。请问，我可不可以将 Windows 上面的显示适配器驱动程序拿来安装在 Linux 上？

不行！因为核心不同，针对硬件所写的驱动程序也会不相同，编译程序也不同，当然，驱动程序也无法在两个操作系统间兼容。这也是为何开发商在他们的网站上面，都会同时提供许多不同操作系统的驱动程序之故。

- 一个操作系统至少要能够完整的控制整个硬件，请问，操作系统应该要控制硬件的哪些单元？

根据硬件的运作，以及数据在主机上面的运算情况与写入/读取情况，我们知道至少要能够控制：(1)input/output control, (2)device control, (3)process management, (4)file management. 等等！

- 一个 GBytes 的硬盘空间，等于几个 KBytes？

1GBytes = 1024 MBytes * 1024 KBytes/MBytes = 1048576 KBytes

- 我在 Windows 上面玩的游戏，可不可以拿到 Linux 去玩？

当然不行！因为游戏也是一个应用程序 (application)，他必须要使用到核心所提供的工具来开发他的游戏，所以这个游戏是不可在不同的平台间运作的。除非这个游戏已经进行了移植。

- Linux 本身仅是一个核心与相关的核心工具而已，不过，他已经可以驱动所有的硬件，所以，可以算是一个很阳春的操作系统了。经过其他应用程序的开发之后，被整合成为 Linux distributions。请问众多的 distributions 之间，有何异同？

相同：(1)同样使用 <http://www.kernel.org> 所释出的核心；(2)支持同样的标准，如 FHS、LSB 等；(3)使用几乎相同的自由软件 (例如 GNU 里面的 gcc/glibc/vi/apache/bind/sendmail...)；(4)几乎相同的操作接口 (例如均使用 bash/KDE/GNOME 等等)。

不同：使用的 kernel 与各软件的版本可能会不同；各开发商加入的应用工具不同，使用的套件管理模式不同(dpkg 与 RPM)

- Unix 是谁写出来的？GNU 计划是谁发起的？

Unix 是 Ken Thompson 写的，1973 年再由 Dennis Ritchie 以 C 语言改写成功。至于 GNU 与 FSF 则是 Richard Stallman 发起的。

- GNU 的全名为何？他主要由那个基金会支持？

GNU 是 GNU is Not Unix 的简写，是个无穷循环！另外，这个计划是由自由软件基金会 (Free Software Foundation, FSF) 所支持的！两者都是由 Stallman 先生所发起的！

- 何谓多人 (Multi-user) 多任务 (Multitask) ？

Multiuser 指的是 Linux 允许多人同时连上主机之外，每个用户皆有其各人的使用环境，并且可以同时使用系统的资源！

Multitask 指的是多任务环境，在 Linux 系统下，CPU 与其他例如网络资源可以同时进行多项工作，Linux 最大的特色之一即在于其多任务时，资源分配较为平均！

- 简单说明 GNU General Public License (GPL) 与 Open Source 的精神：

1. GPL 的授权之软件，乃为自由软件 (Free software) ，任何人皆可拥有他；2. 开发 GPL 的团体(或商业企业)可以经由该软件的服务来取得服务的费用；3. 经过 GPL 授权的软件，其属于 Open source 的情况，所以应该公布其原始码；4. 任何人皆可修改经由 GPL 授权过的软件，使符合自己的需求；5. 经过修改过后 Open source 应该回馈给 Linux 社群。

- 什么是 POSIX ?为何说 Linux 使用 POSIX 对于发展有很好的影响？

POSIX 是一种标准规范，主要针对在 Unix 操作系统上面跑的程序来进行规范。若你的操作系统符合 POSIX ，则符合 POSIX 的程序就可以在操作系统上面运作。Linux 由于支持 POSIX ，因此很多 Unix 上的程序可以直接在 Linux 上运作，因此程序的移植相当简易！也让大家容易转换平台，提升 Linux 的使用率。

- Linux 的发展主要分为哪两种核心版本？

主要分为奇数的发展中版本(develop)，如 2.5 ，及偶数的稳定版本，如 2.6 。

- 简单说明 Linux 成功的因素？

1. 藉由 Minix 操作系统开发的 Unix like ，没有版权的纠纷；
2. 藉助于 GNU 计划所提供的各项工具软件，gcc/bash 等；
3. 藉由 Internet 广为流传；
4. 藉由支持 POSIX 标准，让核心能够适合所有软件的开发；

5. 托瓦兹强调务实，虚拟团队的自然形成！



参考数据与延伸阅读

- Multics 计划网站：<http://www.multicians.org/>。
- 葛林穆迪着，杜默译，『Linux 传奇』，时报文化出版企业。
书本介绍：<http://findbook.tw/book/9789571333632/basic>
- 网络农夫，2001，Unix 简史：
<http://netlab.cse.yzu.edu.tw/~statue/freebsd/docs/csh/>
- Ken Thompson 的个人网站：<http://plan9.bell-labs.com/cm/cs/who/ken/index.html>
- Dennis Ritchie 的个人网站：<http://cm.bell-labs.com/cm/cs/who/dmr/>
- Richard Stallman 的个人网站：<http://www.stallman.org/>
- GNU 计划：<http://www.gnu.org>
- XFree86 的网站：<http://www.xfree86.org/>
- 洪朝贵老师的 GNU/FSF 介绍：http://people.ofset.org/~ckhung/a/c_83.php
- 维基百科对 Linus Torvalds 的介绍：http://en.wikipedia.org/wiki/Linus_Torvalds。
- POSIX 的相关说明：
维基百科：<http://en.wikipedia.org/wiki/POSIX>
IEEE POSIX 标准：<http://standards.ieee.org/regauth/posix/>

2002/06/25：第一次完成

2003/01/26：重新修订，加入一些历史事件、重新编排与加入 FAQ

2003/02/28：加入百资以及 distrowatch 两个网站的推荐！

2005/05/31：旧有的资料放于 [此处](#)

2005/06/02：做了大幅度的改版，很多数据参考了网络农夫及 Linux 传奇等书籍，建议大家要多看看网络农夫的大作喔！

2005/06/08：将原本的 binary / compiler / Emacs 的地方再说明一下！比较容易了解那是什么！顺便加入习题

2005/07/21：网络农夫的网站结束了～真伤心～只好提供网络农夫之前发表的文章连结了！

2005/08/03：感谢网友 babab 的来信告知，修订了国家高速网络中心网址：

<http://www.nchc.org.tw>

2005/10/24：经由网友的回报，洪朝贵老师已经调职到树德大学，因此整个连结内容已作修订。

2006/05/31：加入了重点回顾的项目啦！

2006/06/06：感谢网友 "Warren Hsieh" 兄的提醒，由于麦金塔在 2006 年后使用 Intel 的 x86 硬件架构，故 Windows 是可能可以在上面安装的！

2008/07/23：因为加入了计算器概论的章节，所以本文做了挺大幅度的修改！原本针对 FC4 的版本请点选[这里](#)。

2007/07/26：将整份文章重新校阅过，修订一些文辞，也将格式调整为适合的 XHTML 了！

2007/07/29：将主、次核心版本加强说明！

2009/08/05：移除最后一小节的标准，将 FHS 与 LSB 向前挪到 distribution 解释中。拿掉服务器、工作站、终端机的说明。

目前 Linux 上头有两种主要的操作模式，分别是图形接口与文字接口，那么学习 Linux 要用 X-Window(图形接口)好还是 Command Line(文字接口)好？这两种学习心态有什么优缺点呢？此外，有没有良好的入门文件可供参考？Linux 学习有困扰的时候应该要如何发问？要到哪里去搜寻网络资源？还有，怎样进行有智慧的提问？嗯！在这一章里面，就让我们好好谈一谈！

1. Linux 当前的应用角色
 - 1.1 企业环境的利用
 - 1.2 个人环境的使用
2. 鸟哥的 Linux 苦难经验全都录
 - 2.1 鸟哥的 Linux 学习之路
 - 2.2 学习心态的分别
 - 2.3 X window 的学习
3. 有心朝 Linux 操作系统学习者的学习态度
 - 3.1 从头学习 Linux 基础
 - 3.2 选择一本易读的工具书
 - 3.3 实作再实作
 - 3.4 发生问题怎么处理啊？建议流程是这样...
4. 鸟哥的建议(重点在 solution 的学习)
5. 重点回顾
6. 本章习题
7. 参考数据与延伸阅读
8. 针对本文的建议：<http://phorum.vbird.org/viewtopic.php?t=23872>



Linux 当前的应用角色

在第一章 Linux 是什么当中，我们谈到了 Linux 相关的历史，与简单的介绍了一下 Linux 这个『Kernel』与 Linux distributions 等等。而在开始进入 Linux 的基础学习之前，我们有必要了解一下应该要如何有效的学习 Linux！但在谈到 Linux 如何学习之前，我们得就 Linux 目前的一般应用来说明一下，因为每种应用你所需要的 Linux 技能都不相同！了解 Linux 的应用后，你才好理解你需要的是什么样的学习方式！

由于 Linux kernel 实在是非常的小巧精致，可以在很多强调省电以及较低硬件资源的环境下执行；此外，由于 Linux distributions 整合了非常多非常棒的软件(不论是专利软件或自由软件)，因此也相当适合目前个人计算机的使用呢！当前的 Linux 常见的应用可约略分为企业应用与个人应用两方面来说：



企业环境的利用

企业对于数字化的目标在于提供消费者或员工一些产品方面的信息(例如网页介绍)，以及整合整个企业内部的数据统一性(例如统一的账号管理/文件管理系统等)。另外，某些企业例如金融业等，则强调在数据库、安全强化等重大关键应用。学术单位则很需要强大的运算能力等。所以企业环境运用 Linux 作些什么呢？

- 网络服务器：

这是 Linux 当前最热门的应用了！承袭了 Unix 高稳定性的良好传统，Linux 上面的网络功能特别的稳定与强大！此外，由于 GNU 计划与 Linux 的 GPL 授权模式，让很多优秀的软件都在 Linux 上面发展，且这些在 Linux 上面的服务器软件几乎都是自由软件！因此，做为了一部网络服务器，例如 WWW, Mail Server, File Server 等等，Linux 绝对是上上之选！当然，这也是 Linux 的强项！目前很多硬件厂商甚至搭配自家的硬件来销售 Linux 呢！例如底下的连结看看先：

- HP 公司的产品：<http://h18000.www1.hp.com/products/servers/byos/linuxservers.html>
- IBM 公司的产品：<http://www-07.ibm.com/servers/eserver/tw/openpower/>

-
- 关键任务的应用(金融数据库、大型企业网管环境)：

由于个人计算机的效能大幅提升且价格便宜，所以金融业与大型企业的环境为了要精实自己机房的机器设备，因此很多企业渐渐的走向 Intel 兼容的 x86 主机环境。而这些企业所使用的软件大多使用 Unix 操作系统平台的软件，总不能连过去发展的软件都一口气全部换掉吧！所以啰，这个时候符合 Unix 操作系统标准并且可以在 x86 上运作的 Linux 就渐渐崭露头角了！^_^

目前很多金融业界都已经使用 Linux 做为他们的关键任务应用。所谓的关键任务就是该企业最重要的业务啦！举例来说，金融业最重要的就是那些投资者、帐户的数据了，这些数据大多使用数据库系统来作为存取接口，这些数据很重要吧！很多金融业将这么重要的任务交给了 Linux 了！你说 Linux 厉不厉害啊？(注 1)

-
- 学术机构的高效能运算任务：

学术机构的研究常常需要自行开发软件，所以对于可作为开发环境的操作系统需求非常的迫切！举例来说，非常多技职体系的科技大学就很需要这方面的环境，好进行一些毕业专题的制作呢！又例如工程界流体力学的数值模式运算、娱乐事业的特效功能处理、软件开发者的工作平台等等。由于 Linux 的创造者本身就是个计算机性能癖，所以 Linux 有强大的运算能力；并且 Linux 具有支持度相当广泛的 GCC 编译软件，因此 Linux 在这方面的优势可是相当明显的！

举个鸟哥自己的案例好了，鸟哥之前待的实验室有跑一套空气质量模式的数值仿真软件。这套软件原本只能在 Sun 的 SPARC 机器上面跑。后来该软件转向 Linux 操作系统平台发展，鸟哥也将自己实验室的数值模式程序由 Sun 的 Solaris 平台移植到 Linux 上面呢！据美国环保署内部人员的测试，发现 Linux 平台的整体硬件费用不但比较便宜(x86 系统嘛！)而且速度还比较快呢！

另外，为了加强整体系统的效能，丛集计算机系统(Cluster)的平行运算能力在近年来一直被拿出来讨论(注 2)。所谓的平行运算指的是『将原本的工作分成多份，然后交给多部主机去运算，最终再将结果收集起来』的一种方式。由于透过高速网络使用到多部主机，将能够让原本需要很长运算时间的工作，大幅的降低等待的时间！例如中央气象局的气象预报就很需要这样的系统来帮忙！而 Linux 操作系统则是这种架构下相当重要的一个环境平台呢！

Tips:

目前鸟哥所在的昆山科技大学信息传播系，我们系上就有一套由 12 部双核心个人计算机组成的丛集计算机架构；这一整组配备组起来差不多 30 万左右，不过却可以让我们的数值模式大幅降低等待时间！这 12 部主机装的就是 Linux 啦！



💧个人环境的使用

你知道你平时接触的电子用品中，哪些咚咚里面有 Linux 系统存在呢？其实相当的多呢！我们就来谈一谈吧！

-
- 桌面计算机：

所谓的桌面计算机，其实就是你我在办公室使用的计算机啦。一般我们称之为 Desktop 的系统。那么这个 Desktop 的系统平时都在做什么呢？大概都是这些工作吧：

- 上网浏览+实时通讯(MSN, Skype, Yahoo...)
- 字处理；
- 网络接口之公文处理系统；
- 办公室软件(Office Software)处理数据；

- 收发电子邮件；

想进行这些计算机工作时，你的 Desktop 环境需要什么咚咚？很简单，『就是需要窗口』！因为上网浏览、文书编排的所见即所得接口，以及电子公文系统等等，如果没有窗口接口的辅助，那么将对使用者造成很大的困扰。而众所皆知的，Linux 早期都是由工程师所发展的，对于窗口接口并没有很需要，所以造成 Linux 不太亲和的印象。

好在，为了要强化桌面计算机的使用率，Linux 与 X Window System 结合了！要注意的是，X Window System 仅只是 Linux 上面的一套软件，而不是核心喔！所以即使 X Window 挂了，对 Linux 也可能不会有直接的影响呢！更多关于 X window system 的详细信息我们留待第二十四章再来介绍。

近年来在各大社群的团结合作之下，Linux 的窗口系统上面能够跑的软件实在是多的吓人！而且也能够应付的了企业的办公环境！例如美观的 KDE 与 GNOME 窗口接口，搭配可兼容微软 Office 的 Open Office 软件，Open Office 包含了字处理、电子表格、简报软件等等，功能齐全啊！然后配合功能强大速度又快的 Firefox 浏览器，以及可下载信件的雷鸟(ThunderBird)软件(类似微软的 Outlook Express)，还有可连上多种实时通讯的 Pidgin！Linux 能够做到企业所需要的各项功能啦！

-
- 手持系统(PDA、手机)：

别跟我说在台湾你没有用过手机！你知道吗，很多的手机、PDA、导航系统都可能使用的是 Linux 操作系统喔！而为了加强 Linux 操作系统在手机上面的统一标准，很多国际厂商合作了一个 LiMo 的计划(Linux Mobile phone)，也有 Linux 的手机论坛，你可以参考一下底下的连结：

- LiMo 基金会：<http://www.limofoundation.org/>
- Linux 手机论坛：<http://www.lipsforum.org/>

除此之外，还有社群以及 Google 这个高超的家伙也在玩 Linux 手机喔！例如底下的连结说明：

- OpenMoKo 网站：<http://www.openmoko.com/>
- Google 的手机平台：<http://code.google.com/android/>

了解了吧？在你天天碰的手机里头可能就含有 Linux 操作系统呢！很有趣的发现吧！^_^

-
- 嵌入式系统：

在第零章当中我们谈到过硬件系统，而要让硬件系统顺利的运作就得要撰写合适的操作系统才行。那硬件系统除了我们常看到的计算机之外，其实家电产品、PDA、手机、数码相机以及其他微型的计算机配备也是硬件系统啦！这些计算机配备也都是需要操作系统来控制的！而操作系统是直接嵌入于产品当中的，理论上你不应该会更动到这个操作系统，所以就称为嵌入式系统啦！

包括路由器、防火墙、手机、PDA、IP 分享器、交换器、家电用品的微电脑控制器等等，都可以是 Linux 操作系统喔！酷学园内的 Hoyo 大大就曾经介绍过如何在嵌入式设备上载入 Linux！目前火红的 netbook 中，很多也是使用 Linux 哩！

虽然嵌入式设备很多，大家也想要转而使用 Linux 操作系统，不过在台湾，这方面的人才还是太少了！要玩嵌入式系统必须要很熟悉 Linux Kernel 与驱动程序的结合才行！这方面的学习可就不是那么简单喔！^_^

总之，网络服务器、工作站计算机、桌面计算机等等，就是 Linux 目前最常被应用的环境了。而您如果想要针对桌面计算机，或者是网络服务器主机来学习的话，对于 Linux，您应该如何进行学习的课题呢？底下我们就来谈一谈。



为什么鸟哥要先介绍 Linux 的应用，并且还要写这一章『如何学习』呢？原因就是.....鸟哥曾经受过伤害啊！瞎密？什么伤害呢？是要看外科还是精神科？都不是啦！因为鸟哥玩 Linux 初期曾经犯了『天下新手都可能容易犯的错』~@_@ 所以这里才先要跟大家耳提面命一番嘛！

🐦 鸟哥的 Linux 学习之路

- 接触 Linux 的原因

大约在 1999 年左右，鸟哥因为学业上的需要，『被迫』得去学习 Unix 系统，那个时候我们使用的 Unix 系统是 Sun 的 SPARC+Solaris 操作系统，当时的 Sun Unix 可不是一般人玩的起的，鸟哥也是一般人，所以当然也就玩不起 Sun Unix 啰！然而学业上所需要完成的计划案还是需要进行的，那怎么办呢？这个时候就得要想一些替代方案啦！

噢！听说有另外一种可以在 PC 上头跑的 Unix-Like 系统，叫做 Linux 的，他的接口、功能以及基本的档案架构都跟 Unix 差不多，甚至连系统稳定性也可以说是一模一样，而且对于硬件配备的要求并不高。嗯！既然玩不起几十万起跳的 Unix 系统，那么使用一些即将淘汰的计算机配备来架设一部 Linux 主机吧！

在经过了一些时候的努力之后，呵呵！竟然真的给鸟哥架起来了(当时的版本是 Red Hat 6.1)！哇！好高兴！那么就赶快先来熟悉他，然后等到有了一定的经验值『升级』成老手级之后，再来玩 Unix 吧，以免玩坏了几十万的大计算机！嗯！这似乎不错的方式，所以就开始了鸟哥的 Linux 学习之路啦！

- 错误的学习方针阶段

由于鸟哥之前连 Unix 是啥都没听过，当然就更别提 Linux 这套操作系统，更可怕的是，听说 Linux 还需要使用到指令列模式！刚开始碰还真的有点紧张。还好，鸟哥玩计算机的历史可以追溯之前的 DOS 年代，所以对于指令列模式多多少少还有点概念，这过去的经验或许应该可以撑上一阵子吧？但是没想到 Linux 的指令真是『博大精深』呐！早期的 DOS 概念简直就是不够用啊~ 因此，为了偷懒，一开始鸟哥就舍弃指令列模式，直接在 X-Window 上面玩起来了！

在还没有安装 Linux 之前，鸟哥就买了两三本书，每本都看了 N 遍，发现到每一本书的前半段，在 Linux 的基础方面的介绍谈的不多，了不起就是以一些工具教你如何设定一些很重要的参数档案，但偏偏没有告诉你这些工具到底做了什么事情或修改了哪些档案？不过书的后半段却放上了很多的架设文件，然而却都有点『点到为止』，所以当时总觉得 Linux 很有点朦朦胧胧的感觉，而且在当时最严重的现象是『只要一出现问题，身为使用者的鸟哥完全无法解决，所以只好选择重新安装，重新设定与书本教的内容完全一模一样的环境！』不过，即使如此，很多时候仍然解决不了发生问题的窘境！

Tips:

那个时候真的很好笑，由于鸟哥并非信息科系出身，所以身旁并没有懂计算机/操作系统的朋友，也就不知道怎么发问！曾经为了要安装光驱里面的数据，放进光驱后，利用 X Window 的自动挂载将光盘挂载起来，用完之后却发现无法退出光驱，最终竟然用回形针将光盘强制退片~唔！这样光盘就无法再使用~@_@只好又重新启动....



在当时，由于知道 Linux 可以用来做为很多功能的服务器，而鸟哥的研究室当时又需要一部电子邮件服务器，所以鸟哥就很高兴的藉由书上的说明，配合 Red Hat 6.1 提供的一些工具程序，例如：Linuxconf, netcfg 等等的工具来架设。然而由于工具程序的整合度并不见得很好，所以常常修改一个小地方会搞上一整天！

好不容易使用了所有的知道的工具来架设好了鸟哥的电子邮件服务器，哈哈！真高兴，请注意哟！这个时候鸟哥的 Linux 主机上面开了多少的 ports/services 其实当时的鸟哥并不清楚，当时认为『俺的机器就只有我认识的一些朋友知道而已，所以反正机器能跑就好了，其他的设定似乎也就不这么重要』。

- 恶梦的开始.....

然而事实上，这种学习心态却造成了后来鸟哥恶梦的开端！怎么说呢？虽然 Linux 号称需要的硬件等级不高，不过 X-Window 却是很耗系统资源的一项软件，因为只要涉及到图形接口的话，需要亲和力嘛！就需要多一点 RAM 啦、多一些硬盘空间啦、显示适配器与 CPU 要好一点啦等等的，且早期的图形接口整合度不是很高，所以造成 X-Window 死掉的机会是很高的。

在鸟哥当时安装的 Linux 主机当中，使用的是旧旧的计算机，系统的配备并不高，在跑了 X-Window 之后，剩下可以使用的物理内存其实已经不多了，再跑其他的服务，例如 mail server，实际上很有点吃力！所以当时的一些同仁常常抱怨我们的机器怎么老是服务不良？怪怪！这个 Linux 怎么跟『号称稳定』的名号不符？而在鸟哥登入系统检查之后，才发现，哇！X-Window 又挂了？当时还不清楚原来可以使用 ps 及 kill 等指令将 X-Window 杀掉即可让 Linux 恢复正常，竟然是用 reset 的方式来重新启动 Linux，现在想起来，当时真糗....

后来再重新安装一次，并选择了文字接口登入系统，呵呵！果然系统是稳定多了！服务上面似乎也就安定了许多。不过，你以为恶梦这样就解决了吗？当然不是！在鸟哥的机器服务了一阵子之后，我老板竟然接到上层单位的来信，信中说明『贵单位的主机可能有尝试入侵国外主机之嫌，敬请妥善改善！』哇！这不就是警告信吗？还好不是律师存证信函~当时至少还知道有所谓的系统注册表档案可以分析确切日期有谁在在线，没想到一登入之后才发现，搞了老半天，原来我们的机器被入侵了！而身为管理者的鸟哥竟然还茫然不知~这真是一大败笔....

Tips:

瞎密？由图形接口转到文字接口竟然用『重新安装』来处理？不要怀疑，当初没有学好 Linux 的时候，就是以为需要重新安装，尤其 Windows 的经验告诉我们，这样做『才是对的！』@_@



在赶快重新安装，并且重新参考很多文件，架设好了防火墙之后，以为终于从此就可以高枕无忧了！唉~结果还是不尽然的，因为我们的电子邮件服务器早就被当成垃圾转信站，造成局域网络内网络流量的大量提高，导致常常会无法连上因特网....

• 一个贵人的出现

在经过了一年多以及经历那么多事件后，鸟哥还是没有觉悟！真糟糕！后来因为某些小事情无法解决而上网搜寻，竟然找到 Study Area(酷学园)，并主动发出 email 给站长网中人(netman)先生，网中人完全没有就我的问题来回答，竟然是大发雷霆的臭骂鸟哥一顿~唔！怎么会这样~鸟哥从小到大念书几乎没有被念过~竟然读到这么大了还被人骂！真可悲~于是乎痛定思痛，遵循网中人大哥的教诲，从他的网站(<http://www.study-area.org>)的内容出发，并将鸟哥原本的网站全部砍掉重练！

花了两三个月在网中人的网站上学习到 Linux 最基础的档案架构、指令模式与脚本(Shell and shell scripts)、软件管理方式和资源与账号管理等等，而在将这些基础的架构理解之后，再回头看一下各式各样的 server 启动服务与相关的技巧，发现『哇！原来如此呀！怎么这么简单的东西当初搞了我几天几夜睡不好！』尤其最重要的登录信息的追踪，帮鸟哥避免了很多不必要的系统伤害行为。

此外，而为了方便鸟哥本身的管理，于是开始了一些脚本(shell scripts)的编写，让日常的管理变的更轻松而有效率！当然，这些工作几乎都是在文字接口底下完成的，图形接口之下的工作毕竟还是有限的。

• 撰写文件的有趣经验

后来鸟哥为了想要赶快毕业，但希望能够让我在实验室的努力不被学弟妹所搞烂，所以开始撰写一些 FAQ 的文件。但是没想到越写越发现自己懂得竟然是那么少，于是乎就越写越多，数据也越查阅多，渐渐的就有『鸟哥的 Linux 私房菜』网站的出现！而在写了这个网站之后发现到更多的朋友其实与鸟哥有相同的经验，他们也在讨论区上面提供非常多有用的意见，于是网站就越来越热闹了！

从撰写文件的经验里面也接触到很多业界的朋友，才发现到一部 Linux 主机其实是做不了什么大事的！重点是『我们要让 Linux 解决什么问题』，而不是单纯的只是去学习架站而已！尤其酷学园的 ZMAN 对鸟哥网站关于服务器方面的数据影响很大！我们不能够让 Linux 死板板的定位在那边，还有更多可用的功能可以让我们去思考呢！

-
- 鸟哥的忠言，希望不会逆耳

经过上面鸟哥学习之路的经验分享之后，我想，您应该也慢慢的了解鸟哥想要提出这本经验谈的书籍最主要的目的了，那就是想『让想要学习 Linux 的玩家可以快速且以较为正确的心态来进入 Linux 的世界！』而不要像鸟哥在 Linux 的环境中打转了一年多之后才来正确的建立概念。希望我这老家伙的苦口婆心不要让您误会啊！

但是玩 Linux 并不一定要很辛苦的！因为『你玩 Linux 的目的跟我又不一样』！鸟哥是为了要学习 Linux 上面的功能，好应用在未来学术研究领域上，所以才这样接触他~ 那难道你不能只为了要使用 Linux 的桌上办公环境吗？是的！所以鸟哥想来谈一谈 Linux 的学习者心态！

👉学习心态的分别

- 架不架站有所谓：

大家都知道 Linux 最强项的地方在于网络，而 Windows 是赢在用户接口较为亲善。然而很多使用者还是常常会比较 Linux 与 Windows 这两套相当流行的操作系统，初次接触 Linux 的人比到最后的的结果都是『Linux 怎么都要使用文字接口来架站，怎么这么麻烦，还是 Windows 比较好用』，事实上这么比较实在是有点不公平且没有意义，为什么呢？基本上，Windows 是很普及的一个操作系统，这点我们都无法否认，但是，一般使用 Windows 的使用者用 Windows 来做什么？

- 上网、实时通讯、打屁聊天打发时间；
- 做做文书工作，处理电子表格；
- 玩 Game 及其他休闲娱乐；

当然啦，Windows 的工作环境还有很多可以发展的空间，不过这里我们主要以一般使用者的角度来看。OK！说了上面这几个工作，请问一下，『一般使用者谁有在使用 Windows 玩架站！』？很少对不对！是的！真的是很少人在玩 Windows 的架站！那么如何可以说 Linux 无法普及是文字接口惹的祸呢？鸟哥相信，如果是一般使用者，应该不至于想要使用 Linux 来架设网站，所以美美的 X-Window 对于一般使用者已经相当的好用了，实在没有必要来学习架站的原理与过程，还有防火墙的注意事项等等的。

话再说回来，那么你干嘛要使用 Linux 架站呢？『因为 Linux 的网络功能比较强呀！』说的没错，但是，相对的，比较强的项目可能也具有比较『危险』的指数，当你一开始学习 Linux 就只想满脑子的玩架站，却又不好好的弄懂一点 Linux 与网络基础的话，Windows 底下了不起是被攻击到您的 Windows 死掉，但是在 Linux 底下，却有可能让你吃上官司的！像上面提到的鸟哥的惨痛教训！

-
- 只是图形接口，可以吗？

而如果你已经习惯以图形化接口来管理你的 Linux 主机时，请特别留意，因为 Linux 的软件是由多个团队研发出来的，图形接口也仅是一个团队的研发成果，你认为，一个团队的东西可以将所有团队的内容都完整无缺的表现出来吗？如果你依赖图形久了，呵呵！那如果你的系统出问题，看来就只能求助于外面的工程师了，如此一来，有学跟没有学有何不同？

曾经有个朋友问我说『唉！Linux 怎么这么麻烦？架设一个 DNS 真是不容易呀！不像 Windows，简单的很，按几个按钮就搞定了！』这个时候鸟哥就回答了一句话『不会呀！如果你只是想要安装 DNS 的话，网络上有一大堆按部就班的设定方式教学，照着做，一样可以在十分钟之内就完成一个 DNS 主机的设定呀！』他想一想，确实有道理！同时鸟哥又反问的一件事：『你以为学 Windows 就不需要了解 DNS 的概念吗？你有尝试过使用 Windows 架设 DNS 却无法让他实地跑的问题吗？果真如此的话，这个时候你怎么解决？』他愣住了！因为在 Windows 上面他确实也没有办法解决！所以说，不论是学哪一套系统，『基础的理论都是不变的』，也只有了解了基础的咚咚之后，其他的技能才能够『触类旁通』呀！

网络上一些老手不太喜欢搞图形接口，是因为觉得图形接口默认的设置常常不合他们的意，尤其是图形化接口软件

为了方便用户，常常自己加入一些设定，但是这些设定却往往是因地制宜的，所以反而常常会导致架设的网站无法正常工作！这点在网络新闻组上面讨论的已经相当清楚了！与其如此，何不一开始就玩文字接口，去弄懂他呢？

-
- 学习 Linux 还是学习 Distributions :

此外，很多玩过 Linux 的朋友大概都会碰到这样的问题，就是 Linux distributions 事实上是非常多的！而每个 distribution 所提供的软件内容虽然大同小异，然而其整合的工具却都不一样，同时，每种软件在不同的 distribution 上面摆放的目录位置虽然也是大同小异，然而某些配置文件就是摆在不同的目录下，这个时候您怎么找到该信息？难道非得来一套 distribution 就学他的主要内容吗？这么一来，市面上少说也有数十套 Linux distributions，每一套都学？如果您时间多到如此地步，那鸟哥也不知道该说什么好了！如果是我的话，那么我会干脆直接学习一些 Linux 的基本技巧，可以让我很轻易的就找到不同版本之间的差异性，而且学习之路也会变的更宽广呢！

鸟哥的观念不见得一定适合你，不过就只是以一个过来人的身份给个小建议，要么就不要拿 Linux 来架站，跟 Windows 一样，玩玩 X-Window 就很开心了，要嘛真的得花一点时间来玩一玩比较深入的东西，中国话不是说过吗：『要怎么收获就怎么栽』虽然努力不一定有成果，但最起码，有成果的时候，成果肯定是自己的！

X window 的学习

如果你只是想要拿 Linux 来取代原本的 Windows 桌面(Desktop)的话，那么你几乎不需要通过『严格的学习』啦！目前的 Linux distribution 绝大部分预设就是以 Desktop 的角度来安装所需要的软件，也就是说，你只要将 Linux 安装好，接下来就能够进入 Linux 玩弄啦！根本就不需要什么学习的哩！你只需要购买一本介绍 Linux 桌面设定的书籍，里面有说明输入法、打印机设定、因特网设定的书籍就很够用了！鸟哥建议的 distributions 包括有：

- Ubuntu 下载: <http://www.ubuntu.com/getubuntu/download>
- OpenSuSE 下载: <http://software.opensuse.org/>
- Fedora 下载: <http://fedoraproject.org/en/get-fedora>, 台湾 Fedora 社群: <http://fedora.tw/>
- Mandriva 下载: <http://www.mandriva.com/en/download/free>

另外还有一些网络上面的桌面调教文章也可以参考的！包括有：

- 杨老师的图解桌面 http://apt.nc.hcc.edu.tw/docs/FC3_X/
- Ubuntu 中文指南 http://ubuntuguide.org/wiki/Ubuntu:Hardy_tw

如果想知道更多关于图形用户接口能够使用的软件信息，可以参考底下的连结(感谢昆山计中提供的链接信息)：

- Open Office(<http://www.latex-project.org/>) :
就是办公室软件，包含有电子表格、字处理与简报软件等；
- Free Maid(http://freemind.sourceforge.net/wiki/index.php/Main_Page) :
可绘制组织结构的软件，酷学园里的 SAKANA 曾用过，鸟哥觉得挺好看；
- AbiWord(<http://www.abisource.com/>) :
非常类似微软的 Word 的文字处理软件；
- Tex/LaTeX(<http://www.latex-project.org/>) :
可进行文件排版的软件(很多自由软件文件使用此编辑器喔！)；
- Dia(http://dia-installer.de/index_en.html) :
非常类似微软 Visio 的软件，可绘制流程图；
- Scribus(<http://www.scribus.net/>) :
专业的排版软件，老实说，鸟哥确实不会用 ~ @_@ ；
- GanttProject(<http://ganttproject.biz/>) :
可绘制甘特图(就是时程表)的软件；
- GIMP(<http://www.gimp.org/>) :
在业界相当有名的绘图自由软件！

更多的可用软件，可以参考教育部自由软件咨询中心网页的介绍：

- <http://ossacc.moe.edu.tw/modules/tinyd1/index.php?id=21>

如果你不需要很特别的专业软件的支持，那么一般的办公环境中，上面的这些软件通通免费！而且相信已经足以应付你日常所需的工作环境啦！不过，千万记得，玩 X window 就好，不要搞架站的东西！不论是 Windows/Linux/Mac/Unix 还是什么的，只要是玩到架站，他就不是这么安全的东西！所以，很多东西都需要学习啦！底下我们就来谈谈，如果有心想要朝 Linux 操作系统学习的话，最好可以具备什么心态呢？



有心朝 Linux 操作系统学习者的学习态度

为什么大家老是建议学习 Linux 最好能够先舍弃 X Window 的环境呢？这是因为 X window 了不起也只是 Linux 内的『一套软件』而不是『Linux 核心』。此外，目前发展出来的 X-Window 对于系统的管理上还是有无法掌握的地方，举个例子来说，如果 Linux 本身捉不到网络卡的时候，请问如何以 X Window 来捉这个硬件并且驱动他呢？

还有，如果需要以 Tarball(原始码)的方式来安装软件并加以设定的时候，请以 X Window 来架设他！这可能吗？当然可能，但是这是在考验『X Window 开发商』的技术能力，对于了解 Linux 架构与核心并没有多大的帮助的！所以说，如果只是想要『会使用 Linux』的角度来看，那么确实使用 X Window 也就足够了，反正搞不定的话，花钱请专家来搞定即可；但是如果想要更深入 Linux 的话，那么指令列模式才是不二的学习方式！

以服务器或者是嵌入式系统的应用来说，X Window 是非必备的软件，因为服务器是要提供客户端来联机的，并不是要让使用者直接在这部服务器前面按键盘或鼠标来操作的！所以图形接口当然就不是这么重要了！更多的时候甚至大家会希望你不要启动 X window 在服务器主机上，这是因为 X Window 通常会吃掉很多系统资源的缘故！

再举个例子来说，假如你是个软件服务的工程师，你的客户人在台北，而你人在远方的台南。某一天客户来电话他的 Linux 服务器出了问题，要你马上解决他，请问：要您亲自上台北去修理？还是他搬机器下来让你修理？或者是直接请他开个账号给你进去设定即可？想当然尔，就会选择开账号给你进入设定即可啰！因为这是最简单而且迅速的方法！这个方法通常使用文字接口会较为单纯，使用图形接口则非常麻烦啦！所以啦！这时候就得要学学文字接口来操作 Linux 比较好啦！

另外，在服务器的应用上，档案的安全性、人员账号的管理、软件的安装/修改/设定、登录文件的分析以及自动化工作排程与程序的撰写等等，都是需要学习的，而且这些东西都还未涉及服务器软件呢！对吧！这些东西真的很重要，所以，建议你得要这样学习才好：



从头学习 Linux 基础

其实，不论学什么系统，『从头学起』是很重要的！还记得你刚刚接触微软的 Windows 都在干什么？还不就是由档案总管学起，然后慢慢的玩到控制台、玩到桌面管理，然后还去学办公室软件，我想，你总该不会直接就跳过这一段学习的历程吧？那么 Linux 的学习其实也差不多，就是要从头慢慢的学起啦！不能够还不会走路之前就想要学飞了吧！^_^！

常常有些朋友会写信来问鸟哥一些问题，不过，信件中大多数的问题都是很基础的！例如：『为什么我的用户个人网页显示我没有权限进入？』、『为什么我下达一个指令的时候，系统告诉我找不到该指令？』、『我要如何限制使用者的权限』等等的问题，这些问题其实都不是很难的，只要了解了 Linux 的基础之后，应该就可以很轻易的解决掉这方面的问题呢！所以请耐心的，慢慢的，将后面的所有章节内容都看完。自然你就知道如何解决了！

此外，网络基础与安全也很重要，例如 TCP/IP 的基础知识，网络路由的相关概念等等。很多的朋友一开始问的问题就是『为什么我的邮件服务器主机无法收到信件？』这种问题相当的困扰，因为发生的原因太多了，而朋友们常常一接触 Linux 就是希望『架站！』根本没有想到要先了解一下 Linux 的基础！这是相当伤脑筋的！尤其近来计算机怪客(Cracker)相当多，(真奇怪，闲闲没事干的朋友还真是不少...)，一个不小心您的主机就被当成怪客跳板了！甚至发生被警告的事件也层出不穷！这些都是没能好好的注意一下网络基础的原因呀！

所以，鸟哥希望大家能够更了解 Linux，好让他可以为你做更多的事情喔！而且这些基础知识是学习更深入的技巧

的必备条件呀！因此建议：

1. 计算机概论与硬件相关知识：
因为既然想要走 Linux 这门路，信息相关的基础技能也不能没有啊！所以先理解一下基础的硬件知识，不用一定要全懂啦！又不是真的要你去组计算机~^_^，但是至少要『听过、有概念』即可；
2. 先从 Linux 的安装与指令学起：
没有 Linux 怎么学习 Linux 呢？所以好好的安装起一套你需要的 Linux 吧！虽然说 Linux distributions 很多，不过基本上架构都是大同小异的，差别在于接口的亲和力与软件的选择不同罢了！选择一套你喜欢的就好了，倒是没有哪一套特别好说~
3. Linux 操作系统的基础技能：
这些包含了『使用者、群组的概念』、『权限的观念』，『程序的定义』等等，尤其是权限的概念，由于不同的权限设定会妨碍你的使用者的便利性，但是太过于便利又会导致入侵的可能！所以这里需要了解一下你的系统呦！
4. 务必学会 vi 文书编辑器：
Linux 的文书编辑器多到会让你数到生气！不过，vi 却是强烈建议要先学习的！这是因为 vi 会被很多软件所呼叫，加上所有的 Unix like 系统上面都有 vi，所以你一定要学会才好！
5. Shell 与 Shell Script 的学习：
其实鸟哥上面一直谈到的『文字接口』说穿了就是一个名为 shell 的软件啦！既然要玩文字接口，当然就是要会使用 shell 的意思。但是 shell 上面的数据太多了，包括『正规表示法』、『管线命令』与『数据流重导向』等等，真的需要了解比较好呦！此外，为了帮助你未来的管理服务器的便利性，shell scripts 也是挺重要的！要学要学！
6. 一定要会软件管理员：
因为玩 Linux 常常会面临得要自己安装驱动程序或者是安装额外软件的时候，尤其是嵌入式设备或者是学术研究单位等。这个时候 Tarball/RPM/DPKG 等软件管理员的安装方式的了解，对你来说就重要到不行了！
7. 网络基础的建立：
如果上面你都通过了，那么网络的基础就是下一阶段要接触的咚咚，这部份包含了『IP 概念』、『路由概念』等等；
8. 如果连网络基础都通过了，那么网站的架设对你来说，简直就是『太简单啦！』

在一些基础知识上，可能的话，当然得去书店找书来读啊！如果您想要由网络上阅读的话，那么这里推荐一下由 Netman 大哥主笔的 Study-Area 里面的基础文章，相当的实用！

- [计算机基础 \(http://www.study-area.org/compu/compu.htm\)](http://www.study-area.org/compu/compu.htm)
- [网络基础 \(http://www.study-area.org/network/network.htm\)](http://www.study-area.org/network/network.htm)

选择一本易读的工具书

一本好的工具书是需要的，不论是未来作为查询之用，还是在正确的学习方法上。可惜的是，目前坊间的书大多强调速成的 Linux 教育，或者是强调 Linux 的网络功能，却欠缺了大部分的 Linux 基础管理~鸟哥在这里还是要再次的强调，Linux 的学习历程并不容易，他需要比较长的时间来适应、学习与熟悉，但是只要能够学会这些简单的技巧，这些技巧却可以帮助您在各个不同的 OS 之间遨游！

您既然看到这里了，应该是已经取得了鸟哥的[Linux 私房菜 -- 基础学习篇](#)了吧！^_^。希望这本书可以帮助您缩短基础学习的历程，也希望能够带给您一个有效的学习观念！而在这本书看完之后，或许还可以参考一下 Netman 推荐的相关网络书籍：

- [请推荐有关网络的书：http://linux.vbird.org/linux_basic/0120howtolinux/0120howtolinux_1.php](http://linux.vbird.org/linux_basic/0120howtolinux/0120howtolinux_1.php)

不过，要强调的是，每个人的阅读习惯都不太一样，所以，除了大家推荐的书籍之外，您必须要亲眼看过该本书

籍，确定您可以吸收的了书上的内容，再下去购买喔！

💧 实作再实作

要增加自己的体力，就是只有运动；要增加自己的知识，就只有读书；当然，要增加自己对于 Linux 的认识，大概就只有实作经验了！所以，赶快找一部计算机，赶快安装一个 Linux distribution，然后快点进入 Linux 的世界里面晃一晃！相信对于你自己的 Linux 能力必然大有斩获！除了自己的实作经验之外，也可以参考网络上一些善心人士整理的实作经验分享喔！例如最有名的 Study-Area(<http://www.study-area.org>)等网站。

此外，人脑不像计算机的硬盘一样，除非硬盘坏掉了或者是数据被你抹掉了，否则储存的数据将永远而且立刻的记忆在硬盘中！在人类记忆的曲线中，你必须要『不断的重复练习』才会将一件事情记得比较熟！同样的，学习 Linux 也一样，如果你无法经常摸索的话，那么，抱歉的是，学了后面的，前面的忘光光！学了等于没学，这也是为什么鸟哥当初要写『鸟哥的私房菜』这个网站的主要原因，因为，我的忘性似乎比一般人还要好~~呵呵！所以，除了要实作之外，还得要常摸！才会熟悉 Linux 而且不会怕他呢！

好了，底下列出几个学习网站来提供大家做为参考实作的依据：

- Study-Area <http://www.study-area.org>
- 鸟哥的私房菜馆 <http://linux.vbird.org>
- 卧龙大师的网络技术文件 <http://linux.tnc.edu.tw/techdoc/>
- 台湾 Linux 社群 <http://www.linux.org.tw/>
- 狼主的网络实验室 <http://netlab.kh.edu.tw/index.htm>
- 大南国小（林克敏主任文件集）<http://freebsd.lab.mlc.edu.tw/>
- 吴仁智的文件集 <http://www.cses.tcc.edu.tw/~chihwu/>

Tips:

由于不同的网站当初撰写的时候所用的 Linux 软件或版本与目前的主流并不相同，因此参考他人的实作经验时，必须要特别留意对方的版本，否则反而可能造成你的困扰喔！



💧 发生问题怎么处理啊？建议流程是这样..

我们是『人』不是『神』，所以在学习的过程中发生问题是很常见的啦！重点是，我们该如何处理在自身所发生的 Linux 问题呢？在这里鸟哥的建议是这样的流程：

1. 在自己的主机/网络数据库上查询 How-To 或 FAQ

其实，在 Linux 主机及网络上已经有相当多的 FAQ 整理出来了！所以，当你发生任何问题的時候，除了自己检查，或者到上述的实作网站上面查询一下是否有设定错误的问题之外，最重要的当然就是到各大 FAQ 的网站上查询啰！以下列出一些有用的 FAQ 与 How-To 网站给您参考一下：

- Linux 自己的文件数据：/usr/share/doc (在你的 Linux 系统中)
- CLDP 中文文件计划 <http://www.linux.org.tw/CLDP/>
- The Linux Documentation Project : <http://www.tldp.org/>

上面比较有趣的是那个 TLDP(The Linux Documentation Project)，他几乎列出了所有 Linux 上面可以看到的文献数据，各种 How-To 的作法等等，虽然是英文的，不过，很有参考价值！

除了这些基本的 FAQ 之外，其实，还有更重要的问题查询方法，那就是利用酷狗(Google)帮您去搜寻答案呢！在鸟哥学习 Linux 的过程中，如果有什么奇怪的问题发生时，第一个想到的，就是去 <http://www.google.com.tw> 搜寻是否有相关的议题。举例来说，我想要找出 Linux 底下的 NAT，只要在上述的网站内，输入 Linux 跟 NAT，立刻就有一堆文献跑出来了！真的相当的优秀好用喔！您也可以透过酷狗

来找鸟哥网站上的数据呢！

- Google : <http://www.google.com.tw>
- 鸟哥网站 : <http://linux.vbird.org/Searching.php>

2. 注意讯息输出，自行解决疑难杂症：

一般而言，Linux 在下达指令的过程当中，或者是 log file 里头就可以自己查得错误信息了，举个例子来说，当你下达：

```
[root@linux ~]# ls -l /vbird
```

由于系统并没有 /vbird 这个目录，所以会在屏幕前面显示：

```
ls: /vbird: No such file or directory
```

这个错误讯息够明确了吧！系统很完整的告诉您『查无该数据』！呵呵！所以啰，请注意，发生错误的时候，请先自行以屏幕前面的信息来进行 debug(除错)的动作，然后，如果是网络服务的问题时，请到 /var/log/这个目录里头去查阅一下 log file(登录档)，这样可以几乎解决大部分的问题了！

3. 搜寻过后，注意网络礼节，讨论区大胆的发言吧：

一般来说，如果发生错误现象，一定会有一些讯息对吧！那么当您请教别人之前，就得要将这些讯息整理整理，否则网络上人家也无法告诉您解决的方法啊！这一点很重要的喔！

万一真的经过了自己的查询，却找不到相关的信息，那么就发问吧！不过，在发问之前建议您最好先看一下『提问的智慧 <http://phorum.vbird.org/viewtopic.php?t=96>』这一篇讨论！然后，你可以到底下几个讨论区发问看看：

- 酷学园讨论区 <http://phorum.study-area.org>
- 鸟哥的私房菜馆讨论区 <http://phorum.vbird.org>
- <telnet://bbs.sayya.org>

不过，基本上去每一个讨论区回答问题的熟手，其实都差不多是那几个，所以，您的问题『不要重复发表在各个主要的讨论区！』举例来说，鸟园与酷学园讨论区上的朋友重复性很高，如果您两边都发问，可能会得到反效果，因为大家都觉得，另外一边已经回答您的问题了呢～～

4. Netman 大大给的建议：

此外，Netman 兄提供的一些学习的基本方针，提供给大家参考：

- 在 Windows 里面，程序有问题时，如果可能的话先将所有其它程序保存并结束，然后尝试按救命三键 (Ctrl+Alt+Delete)，将有问题的程序(不要选错了程序哦)『结束工作』，看看能不能恢复系统。不要动不动就直接关机或 reset。
- 有系统地设计档案目录，不要随便到处保存档案以至以后不知道放哪里了，或找到档案也不知道为何物。
- 养成一个做记录的习惯。尤其是发现问题的时候，把错误信息和引发状况以及解决方法记录清楚，同时最后归类及定期整理。别以为您还年轻，等你再弄多几年计算机了，您将会非常庆幸您有此一习惯。
- 如果看在网络上看到任何好文章，可以为自己留一份 copy，同时定好题目，归类存档。(鸟哥注：需要注意知识产权！)
- 作为一个使用者，人要迁就机器；做为一个开发者，要机器迁就人。

- 学写 script 的确没设定 server 那么好玩，不过以我自己的感觉是：关键是会得『偷』，偷了会得改，改了会得变，变则通矣。
- 在 Windows 里面，设定不好设备，您可以骂它；在 Linux 里面，如果设定好设备了，您得要感激它！



鸟哥的建议(重点在 Solution 的学习)：

除了上面的学习建议之外，还有其他的建议吗？确实是有的！其实，无论作什么事情，对人类而言，两个重要的因素是造成我们学习的原动力：

- 成就感
- 兴趣

很多人问过我，鸟哥是怎么学习 Linux 的？由上面鸟哥的悲惨 Linux 学习之路你会发现，原来我本人对于计算机就蛮有兴趣的，加上工作的需要，而鸟哥又从中得到了相当多的成就感，所以啰，就一发不可收拾的爱上 Linux 啰！因此，鸟哥个人认为，学习 Linux 如果玩不出兴趣，他对你也不是什么重要的生财工具，那么就不要再玩下去了！因为很累人ㄟㄨ~而如果你真的想要玩这么一套优良的操作系统，除了前面提到的一些建议之外，说真的，得要培养出兴趣与成就感才行！那么如何培养出兴趣与成就感呢？可能有几个方向可以提供给你参考：

- 建立兴趣：
Linux 上面可以玩的东西真的太多了，你可以选择一个有趣的课题来深入的玩一玩！不论是 Shell 还是图形接口等等，只要能够玩出兴趣，那么再怎么苦你都会不觉得喔！
- 成就感：
成就感是怎么来的？说实在话，就是『被认同』来的！怎么被认同呢？写心得分享啊！当你写了心得分享，并且公告在 BBS 上面，自然有朋友会到你的网页去瞧一瞧，当大家觉得你的网页内容很棒的时候，哈哈！你肯定会加油继续的分享下去而无法自拔的！那就是我啦..... ^_^！

就鸟哥的经验来说，你『学会一样东西』与『要教人家会一样东西』思考的纹路是不太一样的！学会一样东西可能学一学会了就算了！但是要『教会』别人，那可就不是闹着玩的！得要思考相当多的理论性与实务性方面的咚咚，这个时候，你所能学到的东西就更深入了！鸟哥常常说，我这个网站对我在 Linux 的了解上面真的的帮助很大！

- 协助回答问题：
另一个创造成就感与满足感的方法就是『助人为快乐之本！』当你在 BBS 上面告诉一些新手，回答他们的问题，你可以获得的可能只是一句『谢谢！感恩呐！』但是那句话真的会让人很有快乐的气氛！很多的老手都是因为有这样的满足感，才会不断的协助新来的朋友的呢！此外，回答别人问题的时候，就如同上面的说明一般，你会更深入的去了解每个项目，哈哈！又多学会了好多东西呢！
- 参与讨论：
参与大家的技术讨论一直是一件提升自己能力的快速道路！因为有这些技术讨论，你提出了意见，不论讨论的结果你的意见是对是错，对你而言，都是一次次的知识成长！这很重要喔！目前台湾地区办活动的的能力是数一数二的 Linux 社群『酷学园(Study Area, SA)』，每个月不定期的在北/中/南举办自由软件相关活动，有兴趣的朋友可以看看：
<http://phorum.study-area.org/index.php/board,22.0.html>

此外，除了这些鸟哥的经验之外，还有在 BBS 上面有一封对于 Linux 新手相当有帮助的文件数据，大家可以多看一看：

- 李果正先生之 GNU/Linux 初学者之旅：http://info.sayya.org/~edt1023/linux_entry.html
鸟哥这里有也一个备份 http://linux.vbird.org/linux_basic/0120howtolinux/0120howtolinux_3.php
- 信息人的有效学习(洪朝贵教授网页) <http://people.offset.org/~ckhung/a/c013.php>

除了这些基本的初学者建议外，其实，对于未来的学习，这里建议大家要『眼光看远！』一般来说，公司行号会发生问题时，他们绝不会只要求各位『单独解决一部主机的问题』而已，他们需要的是整体环境的总体解决『Total

Solution』。而我们目前学习的 Linux 其实仅是在一部主机上面进行各项设定而已，还没有到达解决整体公司所有问题的状态。当然啦，得要先学会 Linux 相关技巧后，才有办法将这些技巧用之于其他的 solution 上面！

所以，大家在学习 Linux 的时候，千万不要有『门户之见』，认为 MS 的东西就比较不好～ 否则，未来在职场上，竞争力会比人家弱的！有办法的话，多接触，不排斥任何学习的机会！都会带给自己很多的成长！而且要谨记：『不同的环境下，解决问题的方法有很多种，只要行的通，就是好方法！』



重点回顾

- Linux 在企业应用方面，着重于『网络服务器』、『关键任务的应用(金融数据库、大型企业网管环境)』及『高效能运算』等任务；
- Linux 在个人环境的使用上，着重于：桌面计算机、手持系统(PDA、手机)、嵌入式设备(如家电用品等)；
- Linux distributions 有针对桌面计算机所开发的，例如 Ubuntu, OpenSuSE 及 Fedora 等等，为学习 X Window 的好工具；
- 有心朝 Linux 学习者，应该多接触文字接口(shell)的环境，包括正规表示法、管线命令与数据流重导向，最好都要学习！最好连 shell script 都要有能力自行撰写；
- 『实作』是学习 Linux 的最佳方案，空读书，遇到问题也不见得能够自己处理的！
- 学习 Linux 时，建立兴趣、建立成就感是很重要的，另外，协助回答问题、参与社群活动也是增加热情的方式！
- Linux 文件计划的网站在：<http://www.tldp.org>



本章习题

(要看答案请将鼠标移动到『答：』底下的空白处，按下左键圈选空白处即可察看)

实作题部分：

- 我的 Linux 系统上面老是出现问题，他有一个错误讯息为『fatal: SASL per-connection security setup』请帮我找出可能的原因为何？

先跑到 <http://www.google.com.tw> 里面去，输入上列的错误讯息，就可以找到很多文件，根据文件去判断吧！

- Windows 的操作系统当中，老是自动出现一个名为 internet optimizer 的软件，我想知道他是什么，可以怎么找？

利用 <http://www.google.com.tw> 输入 inetnet optimizer 后，就可以找到相关的信息。基本上，这是一个木马程序啦！赶紧移除吧！

- 想一想再回答，为何您想要学习 Linux？有没有持续学习的动力？您想要 Linux 帮您达成什么样的工作目标？

问答题部分：

- 我的 Linux 发生问题，我老是找不到正确的答案，想要去 <http://phorum.study-area.org> 提问，应该要先做哪些动作才发问？

1. 先将您 Linux 上面的问题作一个清楚描述，例如，做了什么动作，结果发生了什么讯息与结果。
2. 先到 <http://phorum.study-area.org> 内的『搜寻』查询有无相关的问题
3. 再到 <http://www.google.com.tw> 查询一下有无相关的信息
4. 将您的问题描述写下，并且写下您的判断，以及查询过数据的结果。
5. 等待回复～

- 你觉得学习 Linux 最重要的一环是什么？

其实是自己的学习心态～最重要的地方在于能够『刻苦耐劳～』 ^_^

- 什么是 TLDP ? 全名为何 ? 网站在哪里 ?

TLDP 是 The Linux Documentation Project 的缩写 , 内容提到的是 Linux 操作系统的各个 How-To 以及相关的说明文件如 man page 等等。网站在 <http://www.tldp.org> 喔 !



参考数据与延伸阅读

- 注 1 : 例如甲骨文(Oracle)数据库系统公司就有支持 Linux 的版本出现。有兴趣的朋友可以参考底下数则新闻 :
http://www.openfoundry.org/index.php?option=com_content&Itemid=345&id=1501&lang=en&task=view
<http://www.zdnet.com.tw/news/software/0,2000085678,20064784,00.htm>
<http://govforge.e-land.gov.tw/modules/news/article.php?storyid=84>
http://www.openfoundry.org/index.php?option=com_content&Itemid=336&id=1283&lang=en&task=view
<http://www.oc.com.tw/readvarticle.asp?id=9539>
http://searchenterpriselinu.techtarget.com/news/article/0,289142,sid39_gci1309650,00.html
- 注 2 : 维基百科对于 cluster 的解释 : http://en.wikipedia.org/wiki/Cluster_%28computing%29

2002/07/08 : 第一次完成或者是上次更新...忘记了 ~ @_@

2003/01/28 : 重新修订 , 加入 X-Window 的简易说明

2005/06/03 : 将旧的资料移至 [此处](#)。同时更新网页数据 !

2005/06/08 : 加入一些练习题 ~ 之前的写的不好 ~ 已经抽换掉了 ~

2008/07/26 : 将原本旧的 FC4 的版本移动到[此处](#)。

2008/07/28 : 将本章与『[新手建议](#)』做个连结 , 加强 Linux 应用的说明 !

2009/08/06 : 调整一些显示的方式 , 调整一下课后练习的部分 , 将题目分开处理。

事实上，要安装好一部 Linux 主机并不是那么简单的事情，你必须要针对 distributions 的特性、服务器软件的能力、未来的升级需求、硬件扩充性需求等等来考虑，还得要知道磁盘分区、文件系统、Linux 操作较频繁的目录等等，都得要有一定程度的了解才行，所以，安装 Linux 并不是那么简单的工作喔！不过，要学习 Linux 总得有 Linux 系统存在吧？所以鸟哥在这里还是得要提前说明如何安装一部 Linux 练习机。在这一章里面，鸟哥会介绍一下，在开始安装 Linux 之前，您应该要先思考哪些工作？好让您后续的主机维护轻松愉快啊！此外，要了解这个章节的重要性，您至少需要了解到 Linux 文件系统的基本概念，所以，在您完成了后面的相关章节之后，**记得要再回来这里看看如何规划主机喔！ ^_^**

1. Linux 与硬件的搭配

- 1.1 认识计算机的硬件配备
- 1.2 选择与 Linux 搭配的主机配备：硬件支持相关网站
- 1.3 各硬件装置在 Linux 中的文件名

2. 磁盘分区

- 2.1 磁盘连接的方式与装置文件名的关系
- 2.2 磁盘的组成复习
- 2.3 磁盘分区表(partition table)
- 2.4 开机流程与主要启动记录区(MBR)
- 2.5 Linux 安装模式下，磁盘分区的选择(极重要)

3. 安装 Linux 前的规划

- 3.1 选择适当的 distribution
- 3.2 主机的服务规划与硬件的关系
- 3.3 主机硬盘的主要规划(partition)
- 3.4 鸟哥说：关于练习机的安装建议
- 3.5 鸟哥的两个实际案例
- 3.6 大硬盘配合旧主机造成的无法开机问题

4. 重点回顾

5. 本章习题

6. 参考数据与延伸阅读

7. 针对本文的建议：<http://phorum.vbird.org/viewtopic.php?t=23874>



Linux 与硬件的搭配

虽然个人计算机各组件的主要接口是大同小异的，包括前面第零章计算机概论讲到的种种接口等，但是由于新的技术来得太快，Linux 核心针对新硬件所纳入的驱动程序模块比不上硬件更新的速度，加上硬件厂商针对 Linux 所推出的驱动程序较慢，因此你在选购新的个人计算机(或服务器)时，应该要选择已经过安装 Linux 测试的硬件比较好。

此外，在安装 Linux 之前，你最好了解一下你的 Linux 预计是想达成什么任务，这样在选购硬件时才会知道那个组件是最重要的。举例来说，桌面计算机(Desktop)的用户，应该会用到 X Window 系统，此时，显示适配器的优劣与内存的大小可就占有很重大的影响。如果是想要做成文件服务器，那么硬盘或者是其他的储存设备，应该就是您最想要增购的组件啰！所以说，功课还是需要作的啊！

鸟哥在这里要不厌其烦的再次的强调，Linux 对于计算机各组件/装置的分辨，与大家惯用的 Windows 系统完全不一样！因为，各个组件或装置在 Linux 底下都是『一个档案！』这个观念我们在第一章 Linux 是什么里面已经提过，这里我们再次的强调。因此，你在认识各项装置之后，学习 Linux 的装置文件名之前，务必要先将 Windows 对于装置名称的概念先拿掉~ 否则会很难理解喔！

💧认识计算机的硬件配备

『什么？学 Linux 还得要玩硬件？』呵呵！没错！这也是为什么鸟哥要将[计算机概论](#)搬上台面之故！我们这里主要是介绍较为普遍的个人计算机架构来设定 Linux 服务器，因为比较便宜啦！至于各相关的硬件组件说明已经在[第零章计概](#)内讲过了，这里不再重复说明。仅将重要的主板与组件的相关性图标如下：



图 1.1.1、个人计算机各组件的相关性

(上述图标主要取自 tom's 硬件指南，各组件图片分属个别公司所有)

那么我们应该如何挑选计算机硬件呢？随便买买就好，还是有特殊的考虑？底下有些思考角度可以提供给大家参考看看：

- 游戏机/工作机的考虑

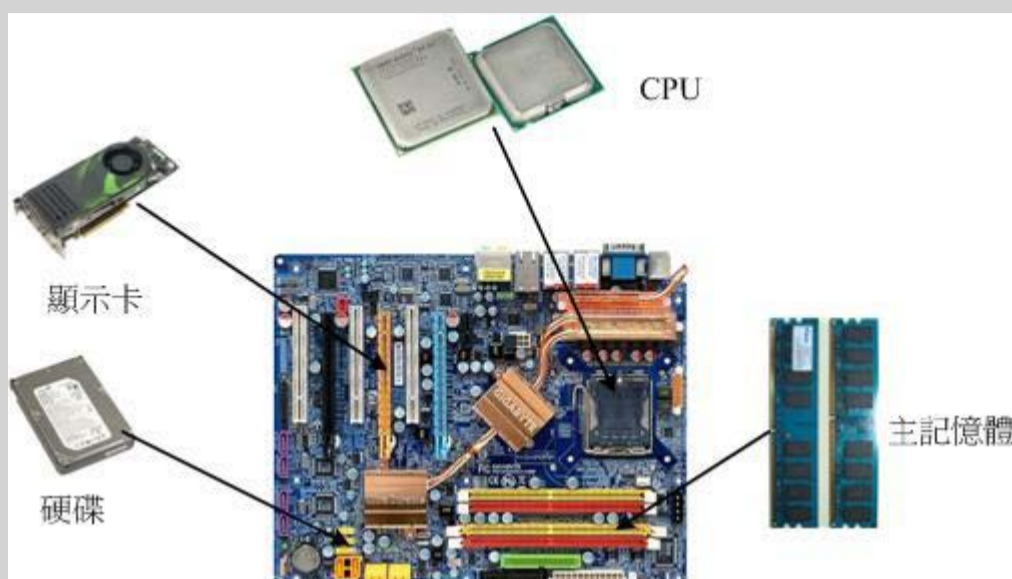
事实上，计算机主机的硬件配备与这部主机未来的功能是很有相关性的！举例来说，家里有小孩，或者自己仍然算是小孩的朋友大概都知道：『要用来打 Game 的『游戏机计算机』所需要的配备一定比办公室用的『工作机计算机』配备更高档』，为什么呢？因为现在一般的三维(3D)计算机游戏所需要的 3D 光影运算太多了，所以显示适配器与 CPU 资源都会被耗用的非常多！当然就需要比较高级的配备啰，尤其是在显示适配器、CPU(例如 Intel 的 Core 2 Duo 及 AMD 的 Athlon64 X2 等)及主板芯片组方面的功能。

至于办公室的工作环境中，最常使用到的软件大多是办公软件(Office)，最常使用的网络功能是浏览器，这些软件所需要的运算并不高，理论上目前的入门级计算机都能够跑得非常顺畅了！(例如 Intel Celeron 及 AMD 的 Sempron)。甚至很多企业都喜欢购买将显示适配器、主板芯片组整合在一起的整合型芯片的计算机，因为便宜又好用！

- 效能/价格比的考虑

并不是『贵就比较好』喔！在目前(2009)全球经济萧条的情况下，如何兼顾省钱与计算机硬件的效能问题，很重要！如果你喜欢购买最新最快的计算机零件，这些刚出炉的组件都非常的贵，而且操作系统还不见得能够完整的支持。所以，鸟哥都比较喜欢购买主流级的产品而非最高档的。因为我们最好能够考虑到效能/价格比。如果高一级的产品让你的花费多一倍，但是新增加的效能却只有 10%而已，那这个效能/价格的比值太低，不建议啦！

此外，由于电价越来越高，如何『省电』就很重要啦！因此目前硬件评论界有所谓的『每瓦效能』的单位，每瓦电力所发挥的效能越高，当然代表越省电啊！这也是购买硬件时的考虑之一啦！要知道，如果是做为服务器用，一年 365 天中时时刻刻都开机，则你的计算机多花费 50 瓦的电力时，每年就得要多花 450 度电左右，如果以企业来讲，每百部计算机每年多花 450 度电的话，每年得多花十万块以上的电费呢！所以这也需要考虑啊！

- 支援度的考虑

并非所有的产品都会支持特定的操作系统，这牵涉到硬件开发商是否有意愿提供适当的驱动程序之故。因此，当我们想要购买或者是升级某些计算机组件时，应该要特别注意该硬件是否有针对您的操作系统提供适当的驱动程序，否则，买了无法使用，那才是叫人呕死啊！因此，针对 Linux 来说，底下的硬件分析就重要啦！

💧选择与 Linux 搭配的主机配备

由于硬件的加速发展与操作系统核心功能的增强，导致较早期的计算机已经没有能力再负荷新的操作系统了。举例来说，Pentun-II 以前的硬件配备可能已经不再适合现在的新的 Linux distribution。而且较早期的硬件配备也可能由于保存的问题或者是电子零件老化的问题，导致这样的计算机系统反而非常容易在运作过程中出现不明的当机情况，因此在利用旧零件拼凑 Linux 使用的计算机系统时，真的得要特别留意呢！

不过由于 Linux 运作所需要的硬件配备实在不需要太高档，因此，如果有近期汰换下来的，比 Pentun-III 500 还要新的硬件配备，不必急着丢弃。由于 P-III 的硬件不算太老旧，在效能方面其实也算的上非常 OK 了~所以，鸟哥建议您如果有 P-III 以后等级的计算机被淘汰，可以拿下来测试一下，说不定能够作为你日常生活的 Linux 服务器，或者是备用服务器，都是非常好用的功能哩！

但是由于不同的任务的主机所需要的硬件配备并不相同，举例来说，如果你的 Linux 主机是要作为企业内部 Mail server 或者是 Proxy server 时，或者是需要使用到图形接口的运算(X Window 内的 Open GL 等等功能)，那么你就必须要选择高档一点的计算机配备了，使用过去的计算机零件可能并不适合呢。

底下我们稍微谈一下，如果你的 Linux 主要是作为小型服务器使用，并不负责学术方面的大量运算，而且也没有使用 X Window 的图形接口，那你的硬件需求只要像底下这样就差不多了：

- CPU
CPU 只要不是老旧到会让你的硬件系统当机的都能够支持！如同前面谈到的，目前(2009)的环境中，Pentun-III 的 CPU 不算太旧而且效能也不错，也就是说 P-III 就非常好用了。
- RAM
主存储器是越大越好！事实上在 Linux 服务器中，主存储器的重要性比 CPU 还要高的多！因为如果主存储器不够大，就会使用到硬盘的内存置换空间(swap)。而由[计算器概论](#)的内容我们知道硬盘比内存的速度要慢的多，所以主存储器太小可能会影响到整体系统的效能的！尤其如果你还想要玩 X window 的话，那主存储器的容量就不能少。对于一般的小型服务器来说，建议至少也要 512MB 以上的主存储器容量较佳。
- Hard Disk
由于数据量与数据存取频率的不同，对于硬盘的要求也不相同。举例来说，如果是一般小型服务器，通常重点在于容量，硬盘容量大于 20GB 就够用到不行了！但如果你的服务器是作为备份或者是小企业的文件服务器，那么你可能就得要考虑较高阶的磁盘阵列(RAID)模式了。

Tips:

磁盘阵列(RAID)是利用硬件技术将数个硬盘整合成为一个大硬盘的方法，操作系统只会看到最后被整合起来的大硬盘。由于磁盘阵列是由多个硬盘组成，所以可以达到速度效能、备份等任务。更多相关的磁盘阵列我们会在[第十五章](#)中介绍的。



- VGA
对于不需要 X Window 的服务器来说，显示适配器算是最不重要的一个组件了！你只要有显示适配器能够让计算机启动，那就够了。但如果需要 X window 系统时，你的显示适配器最好能够拥有 32MB 以上的内存容量，否则跑 X 系统会很累喔！鸟哥曾使用一块只有 2MB 内存的显

示适配器跑 X，光是按一个按钮就花费数分钟时间，真是折磨人家的耐心啊！

- Network Interface Card

网络卡是服务器上面最重要的组件了！目前新式的主板大多拥有 10/100/1000Mbps 的高速网络，不过，老实说，只要好一点的 10/100 网络卡就非常够用了！毕竟我们的带宽并没有大到 Gigabit 的速度！如果是小型服务器，一块 Realtek RTL8139 芯片的网卡就非常好用了，不过，如果是读取非常频繁的网站，好一点的 Intel/3Com 网卡应该会比较适合的喔。

- 光盘、软盘、键盘与鼠标

不要旧到你的计算机不支持就好了，因为这些配备都是非必备的喔！举例来说，鸟哥安装好 Linux 系统后，可能就将该系统的光驱、鼠标、软盘驱动器等通通拔除，只有网络线连接在计算机后面而已，其他的都是透过网络联机来管控的哩！因为通常服务器这东西最需要的就是稳定，而稳定的最理想状态就是平时没事不要去动他是最好的。

底下鸟哥针对一般你可能会接触到的计算机主机的用途与相关硬件配备的基本要求来说明一下好了：

- 一般小型主机且不含 X Window 系统：

- 用途：家庭用 NAT 主机(IP 分享器功能)或小型企业之非图形接口小型主机。
- CPU：大于 P-III 500 以上等级即可。
- RAM：至少 128MB，不过还是大于 256MB 以上比较妥当！
- 网络卡：一般的 10/100 Mbps 即可应付。
- 显示适配器：只要能够被 Linux 捉到的显示适配器即可，例如 NVidia 或 ATI 的主流显示适配器均可。
- 硬盘：20GB 以上即可！

- 桌上型(Desktop)Linux 系统/含 X Window：

- 用途：Linux 的练习机或办公室(Office)工作机。(一般我们会用到的环境)
- CPU：最好等级高一点，例如 P-4 以上等级。
- RAM：一定要大于 512MB 比较好！否则容易有图形接口停顿的现象。
- 网络卡：普通的 10/100 Mbps 就好了！
- 显示适配器：使用 32MB 以上内存的显示适配器！
- 硬盘：越大越好，最好有 60GB。

- 中型以上 Linux 服务器：

- 用途：中小型企业/学校单位的 FTP/mail/WWW 等网络服务主机。
- CPU：最好等级高一点，可以考虑使用双核心系统。
- RAM：最好能够大于 1GB 以上，大于 4GB 更好！
- 网络卡：知名的 3Com 或 Intel 等厂牌，比较稳定效能较佳！也可选购 10/100/1000 Mbps 的速度。
- 显示适配器：如果有使用到图形功能，则一张 64MB 内存的显示适配器是需要的！
- 硬盘：越大越好，如果可能的话，使用磁盘阵列，或者网络硬盘等等的系统架构，能够具有更稳定安全的传输环境，更佳！
- 建议企业用计算机不要自行组装，可购买商用服务器较佳，因为商用服务器已经通过制造商的散热、稳定度等测试，对于企业来说，会是一个比较好的选择。

总之，鸟哥在这里仅是提出一个方向：如果你的 Linux 主机是小型环境使用的，实时当机也不太会影响到企业环境的运作时，那么使用升级后被淘汰下来的零件以组成计算机系统来运作，那是非常好的回收再利用的案例。但如果你的主机系统是非常重要的，你想要更一部更稳定的 Linux 服务器，那考虑系统的整体搭配与运作效能的考虑，购买已组装测试过的商用服务器会是一个比较好的选择喔！

Tips:

一般来说，目前(2009)的入门计算机机种，CPU 至少都是 Intel Core 的 2GHz 系列的等级以上，主存储器至少有 1GB，显示适配器内存也有 128MB 以上，所以如果您是购置的计算机，那么该计算机用来作为 Linux 的练习机，而且加装 X Window 系统，肯定是可以跑的吓吓叫的啦！^_^



此外，Linux 开发商在释出 Linux distribution 之前，都会针对该版所默认可以支持的硬件做说明，因此，你除了可以在 Linux 的 Howto 文件去查询硬件的支持度之外，也可以到各个相关的 Linux distributions 网站去查询呢！底下鸟哥列出几个常用的硬件与 Linux distributions 搭配的网站，建议大家想要了解你的主机支不支持该版 Linux 时，务必到相关的网站去搜寻一下喔！

- Red Hat 的硬件支持：<https://hardware.redhat.com/?pagename=hcl>
- Open SuSE 的硬件支持：http://en.opensuse.org/Hardware?LANG=en_UK
- Mandriva 的硬件支持：<http://hcl.mandriva.com/>
- Linux 对笔记本电脑的支援：<http://www.linux-laptop.net/>
- Linux 对打印机的支持：<http://www.openprinting.org/>
- 显示适配器对 XFree86/Xorg 的支援：<http://www.linuxhardware.org/>
- Linux 硬件支持的中文 HowTo：
<http://www.linux.org.tw/CLDP/HOWTO/hardware.html#hardware>

总之，如果是自己维护的一个小网站，考虑到经济因素，你可以自行组装一部主机来架设。而如果是中、大型企业，那么主机的钱不要省~因为，省了这些钱，未来主机挂点时，光是要找出哪个组件出问题，或者是系统过热的的问题，会气死人ㄟ！而且，要注意的就是未来你的 Linux 主机规划的『用途』来决定你的 Linux 主机硬件配备喔！相当的重要呢！

各硬件装置在 Linux 中的文件名

选择好你所需要的硬件配备后，接下来得要了解一下各硬件在 Linux 当中所扮演的角色啰。这里鸟哥再次的强调一下：『在 Linux 系统中，每个装置都被当成一个档案来对待』举例来说，IDE 接口的硬盘的文件名即为/dev/hd[a-d]，其中，括号内的字母为 a-d 当中的任意一个，亦即有/dev/hda, /dev/hdb, /dev/hdc, 及 /dev/hdd 这四个档案的意思。

Tips:

这种中括号[]型式的表示法在后面的章节当中会使用得很频繁，请特别注意

另外先提出来强调一下，在 Linux 这个系统当中，几乎所有的硬件装置档案都在 /dev 这个目录内，所以你会看到/dev/hda, /dev/fd0 等等的档名喔。



那么打印机与软盘呢？分别是/dev/lp0, /dev/fd0 啰！好了，其他的接口设备呢？底下列出几个常见的装置与其在 Linux 当中的档名啰：

装置	装置在 Linux 内的文件名
IDE 硬盘机	/dev/hd[a-d]
SCSI/SATA/USB 硬盘机	/dev/sd[a-p]
USB 快闪碟	/dev/sd[a-p](与 SATA 相同)
软盘驱动器	/dev/fd[0-1]
打印机	25 针: /dev/lp[0-2] USB: /dev/usb/lp[0-15]
鼠标	USB: /dev/usb/mouse[0-15] PS2: /dev/psaux
当前 CDROM/DVDROM	/dev/cdrom
当前的鼠标	/dev/mouse

磁带机	IDE: /dev/ht0 SCSI: /dev/st0
-----	---------------------------------

需要特别留意的是硬盘机(不论是 IDE/SCSI/USB 都一样), 每个磁盘驱动器的磁盘分区(partition)不同时, 其磁盘文件名还会改变呢! 下一小节我们会介绍磁盘分区的相关概念啦! 需要特别注意的是磁带的文件名, 在某些不同的 distribution 当中可能会发现不一样的档名, 需要稍微留意。总之, 你得先背一下 IDE 与 SATA 硬盘的文件名就是了! 其他的, 用的到再来背吧!

Tips:

更多 Linux 核心支持的硬件装置与文件名, 可以参考如下网页:
<http://www.kernel.org/pub/linux/docs/device-list/devices.txt>



 磁盘分区

这一章在规划的重点是为了要安装 Linux, 那 Linux 系统是安装在计算机组件的那个部分呢? 就是磁盘啦! 所以我们当然要来认识一下磁盘先。我们知道一块磁盘是可以被分割成多个分割槽(partition), 以旧有的 Windows 观点来看, 你可能会有一颗磁盘并且将他分割成为 C:, D:, E:槽对吧! 那个 C, D, E 就是分割槽(partition)啰。但是 Linux 的装置都是以档案的型态存在, 那分割槽的档名又是什么? 如何进行磁盘分区, 磁盘分区有哪些限制? 是我们这个小节所要探讨的内容啰。

 磁盘连接的方式与装置文件名的关系

由第零章提到的磁盘说明, 我们知道个人计算机常见的磁盘接口有两种, 分别是 IDE 与 SATA 接口, 目前(2009)的主流已经是 SATA 接口了, 但是老一点的主机其实大部分还是使用 IDE 接口。我们称呼可连接到 IDE 接口的装置为 IDE 装置, 不管是磁盘还是光盘设备。

以 IDE 接口来说, 由于一个 IDE 扁平电缆可以连接两个 IDE 装置, 又通常主机都会提供两个 IDE 接口, 因此最多可以接到四个 IDE 装置。也就是说, 如果你已经有一个光盘设备了, 那么最多就只能再接三颗 IDE 接口的磁盘啰。这两个 IDE 接口通常被称为 IDE1(primary)及 IDE2(secondary), 而每条扁平电缆上面的 IDE 装置可以被区分为 Master 与 Slave。这四个 IDE 装置的文件名为:

IDE\Jumper	Master	Slave
IDE1(Primary)	/dev/hda	/dev/hdb
IDE2(Secondary)	/dev/hdc	/dev/hdd

例题:
 假设你的主机仅有一颗 IDE 接口的磁盘, 而这一颗磁盘接在 IDE2 的 Master 上面, 请问他在 Linux 操作系统里面的装置文件名为何?
 答:
 比较上表的装置文件名对照, IDE2 的 Master 之装置文件名为/dev/hdc

再以 SATA 接口来说, 由于 SATA/USB/SCSI 等磁盘接口都是使用 SCSI 模块来驱动的, 因此这些接口的磁盘装置文件名都是/dev/sd[a-p]的格式。但是与 IDE 接口不同的是, SATA/USB 接口的磁盘根本就没有一定的顺序, 那如何决定他的装置文件名呢? 这个时候就得要根据 Linux 核心侦测到磁盘的顺序了! 这里以底下的例子来让你了解啰。

例题:
 如果你的 PC 上面有两个 SATA 磁盘以及一个 USB 磁盘, 而主板上上面有六个 SATA 的插槽。这两个 SATA 磁盘分别安插在主板上的 SATA1, SATA5 插槽上, 请问这三个磁盘在

Linux 中的装置文件名为何？

答：

由于是使用侦测到的顺序来决定装置文件名，并非与实际插槽代号有关，因此装置的文件名如下：

1. SATA1 插槽上的檔名：/dev/sda
2. SATA5 插槽上的檔名：/dev/sdb
3. USB 磁盘(开机完成后才被系统捉到)：/dev/sdc

通过上面的介绍后，你应该知道了在 Linux 系统下的各种不同接口的磁盘的装置文件名了。OK！好像没问题了啦！才不是呢～问题很大啦！因为如果你的磁盘被分割成两个分割槽，那么每个分割槽的装置文件名又是什么？在了解这个问题之前，我们先来复习一下磁盘的组成，因为现今磁盘的分割与他物理的组成很有关系！

💧 磁盘的组成复习

我们在[计算器概论](#)谈过磁盘的组成主要有磁盘盘、机械手臂、磁盘读取头与主轴马达所组成，而数据的写入其实是在磁盘盘上面。磁盘盘上面又可细分出扇区(Sector)与磁柱(Cylinder)两种单位，其中扇区每个为 512bytes 那么大。假设磁盘只有一个磁盘盘，那么磁盘盘有点像底下这样：



图 2.2.1、磁盘盘组成示意图

那么是否每个扇区都一样重要呢？其实整颗磁盘的第一个扇区特别的重要，因为他记录了整颗磁盘的重要信息！磁盘的第一个扇区主要记录了两个重要的信息，分别是：

- 主要启动记录区(Master Boot Record, MBR)：可以安装开机管理程序的地方，有 446 bytes
- 分割表(partition table)：记录整颗硬盘分割的状态，有 64 bytes

MBR 是很重要的，因为当系统在开机的时候会主动去读取这个区块的内容，这样系统才会知道你的程序放在哪里且该如何进行开机。如果你要安装多重引导的系统，MBR 这个区块的管理就非常非常的重要了！^_^

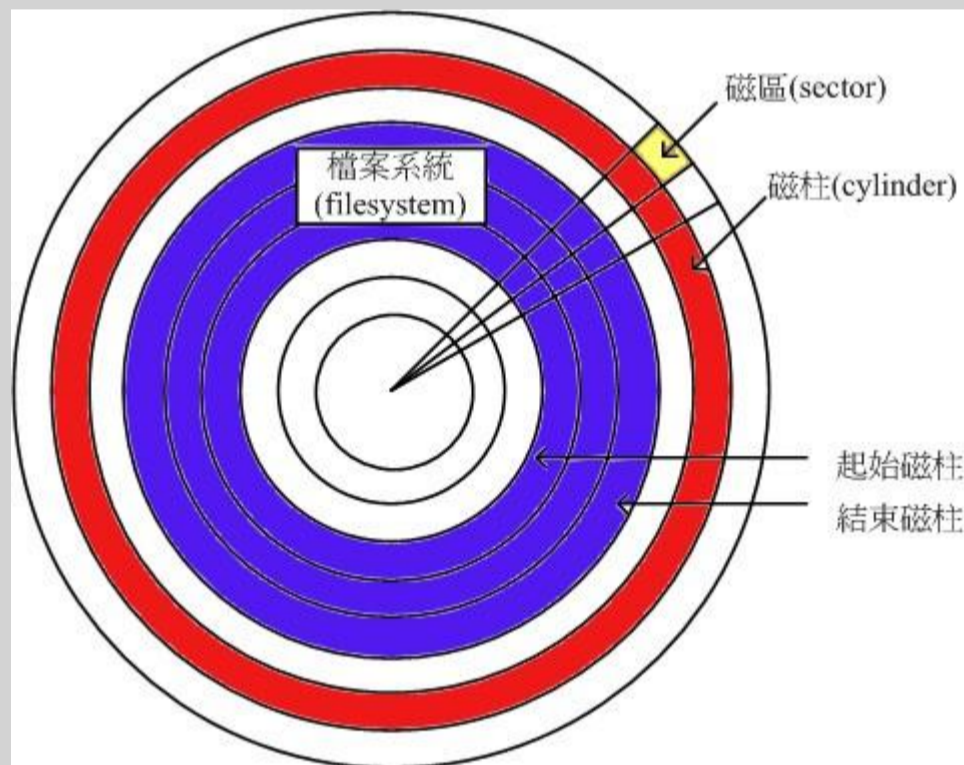
那么分割表又是啥？其实你刚刚拿到的整颗硬盘就像一根原木，你必须要在这一根原木上面切割出你想要的区段，这个区段才能够再制作成为你想要的家具！如果没有进行切割，那么原木就不能被有效的使用。同样的道理，你必须针对你的硬盘进行分割，这样硬盘才可以被你使用的！

Tips:

更多的磁盘分区与文件系统管理，我们将在第二篇的时候深入介绍喔！



💧 磁盘分区表(partition table)

但是硬盘总不能真的拿锯子来切切割割吧？那硬盘还真的是会坏掉去！那怎办？在前一小节的图示中，我们有看到『开始与结束磁柱』吧？那是文件系统的最小单位，也就是分割槽的最小单位啦！没有错，我们就是利用参考对照磁柱号码的方式来处理啦！在分割表所在的 64 bytes 容量中，总共分为四组记录区，每组记录区记录了该区段的起始与结束的磁柱号码。若将硬盘以长条形来看，然后将磁柱以柱形图来看，那么那 64 bytes 的记录区段有点像底下的图示：



图 2.3.1、磁盘分区表的作用示意图

假设上面的硬盘装置文件名为/dev/hda 时，那么这四个分割槽在 Linux 系统中的装置文件名如下所示，重点在于档名后面会再接一个数字，这个数字与该分割槽所在的位置有关喔！

- P1:/dev/hda1
- P2:/dev/hda2
- P3:/dev/hda3
- P4:/dev/hda4

上图中我们假设硬盘只有 400 个磁柱，共分割成为四个分割槽，第四个分割槽所在为第 301 到 400 号磁柱的范围。当你的操作系统为 Windows 时，那么第一到第四个分割槽的代号应该就是 C, D, E, F。当你有资料要写入 F 槽时，你的数据会被写入这颗磁盘的 301~400 号磁柱之间的意思。

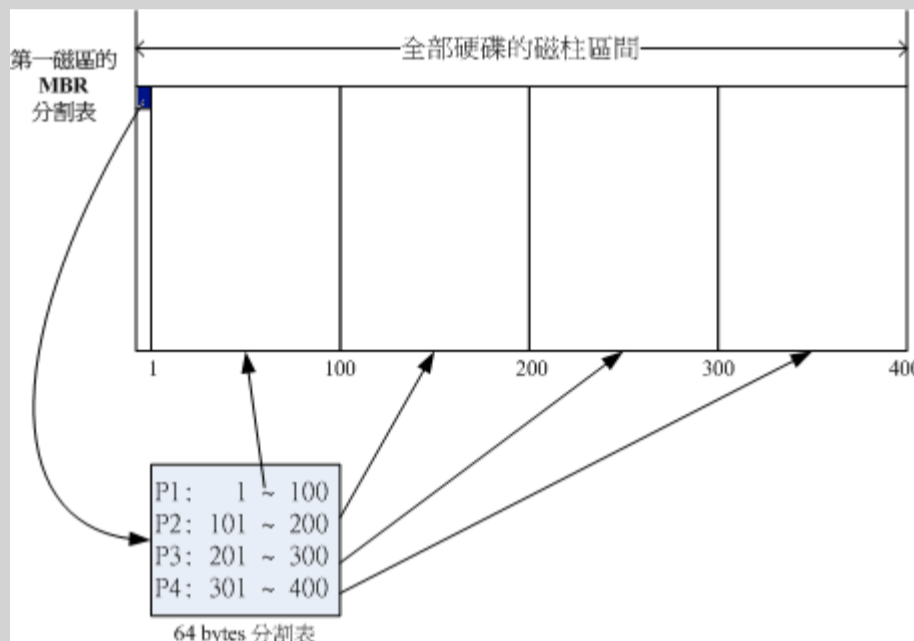
由于分割表就只有 64 bytes 而已，最多只能容纳四笔分割的记录，这四个分割的记录被称为主要(Primary)或延伸(Extended)分割槽。根据上面的图示与说明，我们可以得到几个重点信息：

- 其实所谓的『分割』只是针对那个 64 bytes 的分割表进行设定而已！
- 硬盘默认的分割表仅能写入四组分割信息
- 这四组分割信息我们称为主要(Primary)或延伸(Extended)分割槽
- 分割槽的最小单位为磁柱(cylinder)
- 当系统要写入磁盘时，一定会参考磁盘分区表，才能针对某个分割槽进行数据的处理

噢！你会不会突然想到，为啥要分割啊？基本上你可以这样思考分割的角度：

1. 数据的安全性：

因为每个分割槽的数据是分开的！所以，当你需要将某个分割槽的数据重整时，例如你要将计算机中 Windows 的 C 槽重新安装一次系统时，可以将其他重要数据移动到其他分割槽，例如将邮件、桌面数据移动到 D 槽去，那么 C 槽重灌系统并不会影响到 D 槽！所以善用分割槽，可以让你的数据更安全。

2. 系统的效能考虑：

由于分割槽将数据集中在某个磁柱的区段，例如上图当中第一个分割槽位于磁柱号码 1~100 号，如此一来当有数据要读取自该分割槽时，磁盘只会搜寻前面 1~100 的磁柱范围，由于数据集中了，将有助于数据读取的速度与效能！所以说，分割是很重要的！

既然分割表只有记录四组数据的空间，那么是否代表我一颗硬盘最多只能分割出四个分割槽？当然不是啦！有经验的朋友都知道，你可以将一颗硬盘分割成十个以上的分割槽的！那又是如何达到的呢？在 Windows/Linux 系统中，我们是透过刚刚谈到的延伸分割(Extended)的方式来处理的啦！延伸分割的想法是：既然第一个扇区所在的分割表只能记录四笔数据，那我可否利用额外的扇区来记录更多的分割信息？实际上图示有点像底下这样：



图 2.3.2、磁盘分区表的作用示意图

在上图当中，我们知道硬盘的四个分割记录区仅使用到两个，P1 为主要分割，而 P2 则为延伸分割。请注意，延伸分割的目的是使用额外的扇区来记录分割信息，延伸分割本身并不能被拿来格式化。然后我们可以透过延伸分割所指向的那个区块继续作分割的记录。

如上图右下方那个区块有继续分割出五个分割槽，这五个由延伸分割继续切出来的分割槽，就被称为逻辑分割槽(logical partition)。同时注意一下，由于逻辑分割槽是由延伸分割继续分割出来的，所以他可以使用的磁柱范围就是延伸分割所设定的范围喔！也就是图中的 101~400 啦！

同样的，上述的分割槽在 Linux 系统中的装置文件名分别如下：

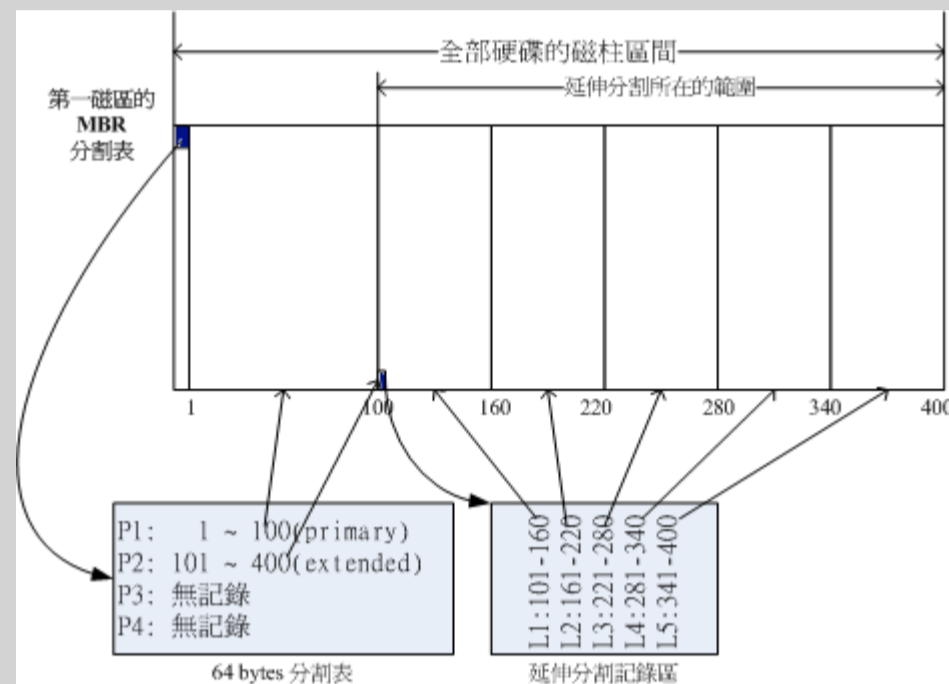
- P1:/dev/hda1
- P2:/dev/hda2
- L1:/dev/hda5
- L2:/dev/hda6
- L3:/dev/hda7
- L4:/dev/hda8
- L5:/dev/hda9

仔细看看，怎么装置文件名没有/dev/hda3 与/dev/hda4 呢？因为前面四个号码都是保留给 Primary 或 Extended 用的嘛！所以逻辑分割槽的装置名称号码就由 5 号开始了！这是个很重要的特性，不能忘记喔！

主要分割、延伸分割与逻辑分割的特性我们作个简单的定义啰：

- 主要分割与延伸分割最多可以有四笔(硬盘的限制)
- 延伸分割最多只能有一个(操作系统的限制)
- 逻辑分割是由延伸分割持续切割出来的分割槽；
- 能够被格式化后，作为数据存取的分割槽为主要分割与逻辑分割。延伸分割无法格式化；
- 逻辑分割的数量依操作系统而不同，在 Linux 系统中，IDE 硬盘最多有 59 个逻辑分割(5 号到 63 号)，SATA 硬盘则有 11 个逻辑分割(5 号到 15 号)。

事实上，分割是个很麻烦的东西，因为他是以磁柱为单位的『连续』磁盘空间，且延伸分割又是个类似独立的磁盘空间，所以在分割的时候要特别注意。我们举底下的例子来解释一下好了：

例题：

在 Windows 操作系统当中，如果你想要将 D 与 E 槽整合成为一个新的分割槽，而如果有两种分割的情况如下图所示，图中的特殊颜色区块为 D 与 E 槽的示意，请问这两种方式是否均可将 D 与 E 整合成为一个新的分割槽？



图 2.3.3、磁盘空间整合示意图

答：

- 上图可以整合：因为上图的 D 与 E 同属于延伸分割内的逻辑分割，因此只要将两个分割槽删除，然后再重新建立一个新的分割槽，就能够在不影响其他分割槽的情况下，将两个分割槽的容量整合成为一个。
- 下图不可整合：因为 D 与 E 分属主分割与逻辑分割，两者不能够整合在一起。除非将延伸分割破坏掉后再重新分割。但如此一来会影响到所有的逻辑分割槽，要注意的是：如果延伸分割被破坏，所有逻辑分割将会被删除。因为逻辑分割的信息都记录在延伸分割里面嘛！

由于第一个扇区所记录的分割表与 MBR 是这么的重要，几乎只要读取硬盘都会先由这个扇区先读起。因此，如果整颗硬盘的第一个扇区(就是 MBR 与 partition table 所在的扇区)物理实体坏掉了，那这个硬盘大概就没有用了！因为系统如果找不到分割表，怎么知道如何读取磁柱区间呢？您说是吧！底下还有一些例题您可以思考看看：

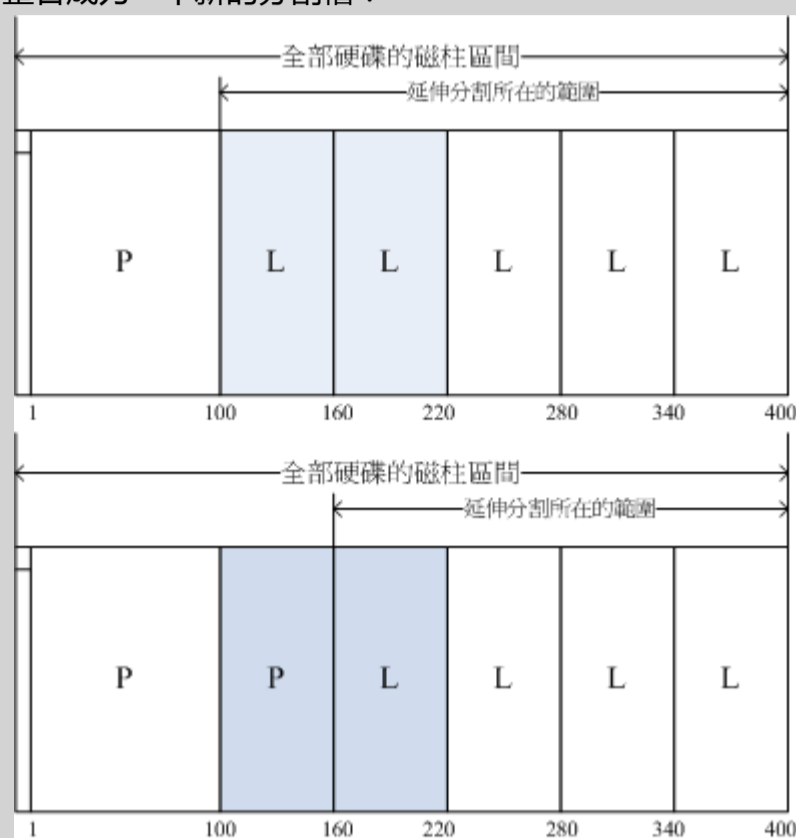
例题：

如果我想将一颗大硬盘『暂时』分割成为四个 partitions，同时还有其他的剩余容量可以让我在未来的时候进行规划，我能不能分割出四个 Primary？若不行，那么你建议该如何分割？

答：

- 由于 Primary+Extended 最多只能有四个，其中 Extended 最多只能有一个，这个例题想要分割出四个分割槽且还要预留剩余容量，因此 P+P+P+P 的分割方式是不适合的。因为如果使用到四个 P，则即使硬盘还有剩余容量，因为无法再继续分割，所以剩余容量就被浪费掉了。
- 假设你想要将所有的四笔记录都花光，那么 P+P+P+E 是比较适合的。所以可以用

的四个 partitions 有 3 个主要及一个逻辑分割， 剩余的容量在延伸分割中。

- 如果你要分割超过 4 槽以上时，一定要有 Extended 分割槽，而且必须将所有剩下的空间都分配给 Extended，然后再以 logical 的分割来规划 Extended 的空间。另外，考虑到磁盘的连续性，一般建议将 Extended 的磁柱号码分配在最后面的磁柱内。

例题：

我能不能仅分割出一个 Primary 与一个 Extended 即可？

答：

当然可以，这也是早期 Windows 操作系统惯用的手法！此外，逻辑分割槽的号码在 IDE 可达 63 号，SATA 则可达 15 号，因此仅一个主要与一个延伸分割即可，因为延伸分割可继续被分割出逻辑分割槽嘛！

例题：

假如我的 PC 有两颗 SATA 硬盘，我想在第二颗硬盘分割出 6 个可用的分割槽(可以被格式化来存取数据之用)，那每个分割槽在 Linux 系统下的装置文件名为何？且分割类型各为何？至少写出两种不同的分割方式。

答：

由于 P(primary)+E(extended)最多只能有四个，其中 E 最多只能有一个。现在题目要求 6 个可用的分割槽，因此不可能分出四个 P。底下我们假设两种环境，一种是将前四号全部用完，一种是仅花费一个 P 及一个 E 的情况：

- P+P+P+E 的环境：



图 2.3.4、分割示意图

实际可用的是 /dev/sdb1, /dev/sdb2, /dev/sdb3, /dev/sdb5, /dev/sdb6, /dev/sdb7 这六个，至于 /dev/sdb4 这个延伸分割本身仅是提供来给逻辑分割槽建立之用。

- P+E 的环境：

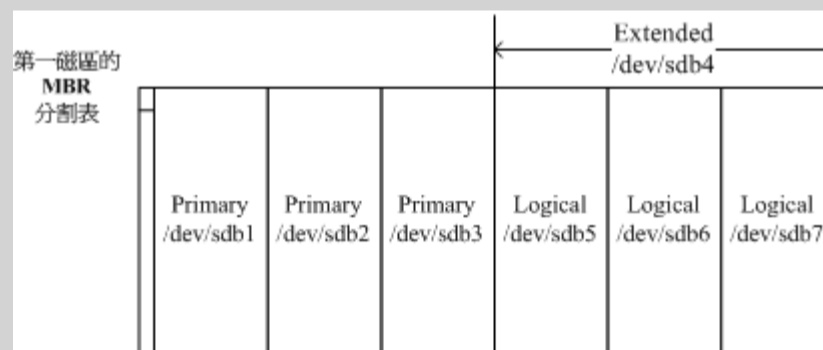

图 2.3.5、分割示意图

注意到了吗？因为 1~4 号是保留给主要/延伸分割槽的，因此第一个逻辑分割槽一定是由 5 号开始的！再次强调啊！所以 /dev/sdb3, /dev/sdb4 就会被保留下来没有用到了！

💡 开机流程与主要启动记录区(MBR)

我们在[计算器概论](#)里面谈到了，没有执行软件的硬件是没有用的，除了会电人之外...，而为了计算机硬件系统的资源合理分配，因此有了操作系统这个系统软件的产生。由于操作系统会控制所有的硬件并且提供核心功能，因此我们的计算机就能够认识硬盘内的文件系统，并且进一步的读取硬盘内的软件档案与执行该软件来达成各项软件的执行目的。

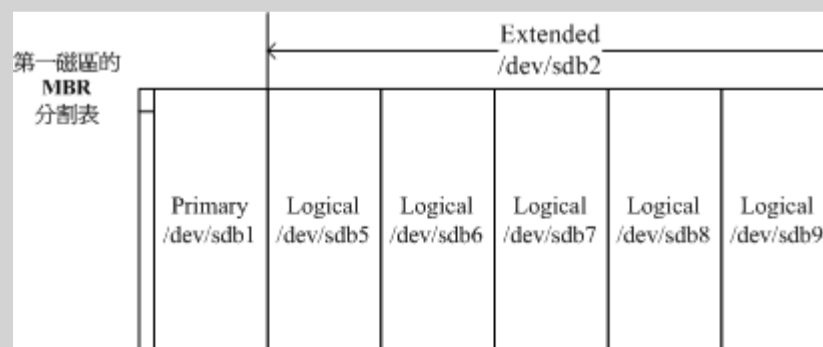
问题是，你有没有发现，既然操作系统也是软件，那么我的计算机又是如何认识这个操作系统软件并且执行他的？明明开机时我的计算机还没有任何软件系统，那他要如何读取硬盘内的操作系统档案啊？嘿嘿！这就得要牵涉到计算机的开机程序了！底下就让我们来谈一谈这个开机程序吧！

在[计算器概论](#)里面我们有谈到那个可爱的 BIOS 与 CMOS 两个东西，CMOS 是记录各项硬件参数且嵌入在主板上面的储存器，BIOS 则是一个写入到主板上的一个韧体(再次说明，韧体就是写入到硬件上的一个软件程序)。这个 BIOS 就是在开机的时候，计算机系统会主动执行的第一个程序了！

接下来 BIOS 会去分析计算机里面有哪些储存设备，我们以硬盘为例，BIOS 会依据使用者的设定去取得能够开机的硬盘，并且到该硬盘里面去读取第一个扇区的 MBR 位置。MBR 这个仅有 446 bytes 的硬盘容量里面会放置最基本的开机管理程序，此时 BIOS 就功成圆满，而接下来就是 MBR 内的开机管理程序的工作了。

这个开机管理程序的目的是在加载(load)核心档案，由于开机管理程序是操作系统在安装的时候所提供的，所以他会认识硬盘内的文件系统格式，因此就能够读取核心档案，然后接下来就是核心档案的工作，开机管理程序也功成圆满，之后就是大家所知道的操作系统的任务啦！

简单的说，整个开机流程到操作系统之前的动作应该是这样的：

1. **BIOS**：开机主动执行的韧体，会认识第一个可开机的装置；
2. **MBR**：第一个可开机装置的第一个扇区内的主要启动记录区块，内含开机管理程序；
3. **开机管理程序(boot loader)**：一支可读取核心档案来执行的软件；
4. **核心档案**：开始操作系统的功能...

由上面的说明我们会知道，BIOS 与 MBR 都是硬件本身会支持的功能，至于 Boot loader 则是操作系统安装在 MBR 上面的一套软件了。由于 MBR 仅有 446 bytes 而已，因此这个开机管理程序是非常小而美的。这个 boot loader 的主要任务有底下这些项目：

- **提供选单**：用户可以选择不同的开机项目，这也是多重引导的重要功能！
- **载入核心档案**：直接指向可开机的程序区段来开始操作系统；
- **转交其他 loader**：将开机管理功能转交给其他 loader 负责。
装载

上面前两点还容易理解，但是第三点很有趣喔！那表示你的计算机系统里面可能具有两个以上的开机管理程序呢！有可能吗？我们的硬盘不是只有一个 MBR 而已？是没错啦！但是开机管理程序除了可以安装在 MBR 之外，还可以安装在每个分割槽的启动扇区(boot sector)喔！瞎密？分割槽还有各别的启动扇区喔？没错啊！这个特色才能造就『多重引导』的功能啊！

我们举一个例子来说，假设你的个人计算机只有一个硬盘，里面切成四个分割槽，其中第一、二分割槽分别安装了 Windows 及 Linux，你要如何在开机的时候选择用 Windows 还是 Linux 开机呢？假设 MBR 内安装的是可同时认识 Windows/Linux 操作系统的开机管理程序，那么整个流程可以图标如下：



图 2.4.1、开机管理程序的工作执行示意图

在上图中我们可以发现，MBR 的开机管理程序提供两个选单，选单一(M1)可以直接加载 Windows 的核心档案来开机；选单二(M2)则是将开机管理工作交给第二个分割槽的启动扇区(boot sector)。当使用者在开机的时候选择选单二时，那么整个开机管理工作就会交给第二分割槽的开机管理程序了。当第二个开机管理程序启动后，该开机管理程序内(上图中)仅有一个开机选单，因此就能够使用 Linux 的核心档案来开机啰。这就是多重引导的工作情况啦！我们将上图作个总结：

- 每个分割槽都拥有自己的启动扇区(boot sector)
- 图中的系统槽为第一及第二分割槽，
- 实际可开机的核心档案是放置到各分割槽内的！
- loader 只会认识自己的系统槽内的可开机核心档案，以及其他 loader 而已；
- loader 可直接指向或者是间接将管理权转交给另一个管理程序。

那现在请你想一想，为什么人家常常说：『如果要安装多重引导，最好先安装 Windows 再安装 Linux』呢？这是因为：

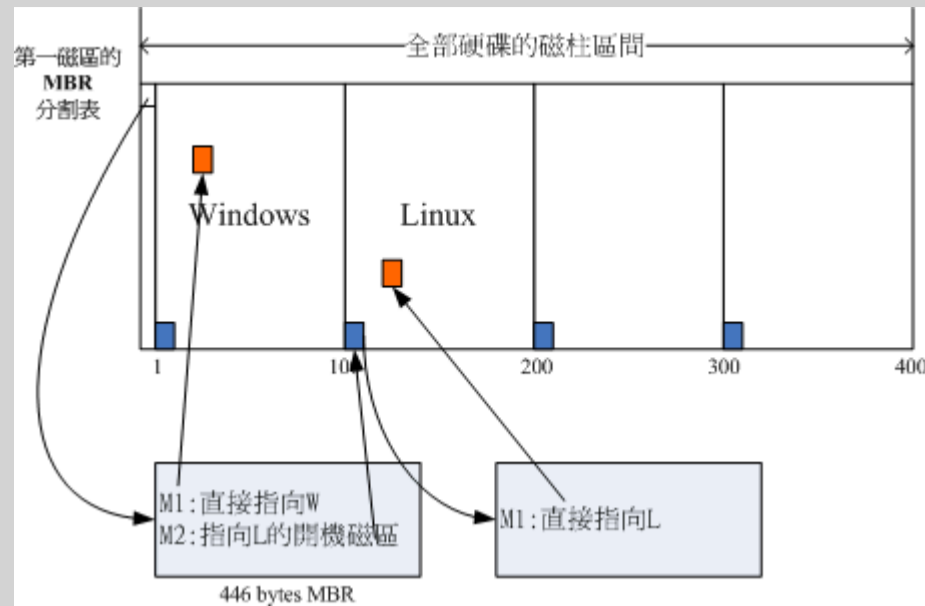
- Linux 在安装的时候，你可以选择将开机管理程序安装在 MBR 或各别分割槽的启动扇区，而且 Linux 的 loader 可以手动设定选单(就是上图的 M1, M2...)，所以你可以在 Linux 的 boot loader 里面加入 Windows 开机的选项；
- Windows 在安装的时候，他的安装程序会主动的覆盖掉 MBR 以及自己所在分割槽的启动扇区，你没有选择的机会，而且他没有让我们自己选择选单的功能。

因此，如果先安装 Linux 再安装 Windows 的话，那 MBR 的开机管理程序就只会有 Windows 的项目，而不会有 Linux 的项目(因为原本在 MBR 内的 Linux 的开机管理程序就会被覆盖掉)。那需要重新安装 Linux 一次吗？当然不需要，你只要用尽各种方法来处理 MBR 的内容即可。例如利用全中文的 spfdisk(<http://spfdisk.sourceforge.net/>)软件来安装认识 Windows/Linux 的管理程序，也能够利用 Linux 的救援模式来挽救 MBR 即可。

Tips:

开机管理程序与 Boot sector 的观念是非常重要的，我们会在第二十章分别介绍，您在这里只要先对于(1)开机需要开机管理程序，而(2)开机管理程序可以安装在 MBR 及 Boot Sector 两处这两个观念有基本的认识即可，一开始就背太多东西会很混乱啦！



💡 Linux 安装模式下，磁盘分区的选择(极重要)

- 目录树结构(directory tree)

我们前面有谈过 Linux 内的所有数据都是以档案的形态来呈现的，所以啰，整个 Linux 系统最重要的地方就是在于目录树架构。所谓的目录树架构(directory tree)就是以根目录为主，然后向下呈现分支状的目录结构的一种档案架构。所以，整个目录树架构最重要的就是那个根目录(root directory)，这个根目录的表示方法为一条斜线『/』，所有的档案都与目录树有关。目录树的呈现方式如下图所示：



图 2.5.1、目录树相关性示意图

如上图所示，所有的档案都是由根目录(/)衍生来的，而次目录之下还能够有其他的数据存在。上图中长方形为目录，波浪形则为档案。那当我们想要取得 mydata 那个档案时，系统就得由根目录开始找，然后找到 home 接下来找到 dmtsai，最终的档名为：/home/dmtsai/mydata 的意思。

我们现在知道整个 Linux 系统使用的是目录树架构，但是我们的档案数据其实是放置在磁盘分区槽当中的，现在的问题是『如何结合目录树的架构与磁盘内的数据』呢？这个时候就牵扯到『挂载 (mount)』的问题啦！

- 文件系统与目录树的关系(挂载)

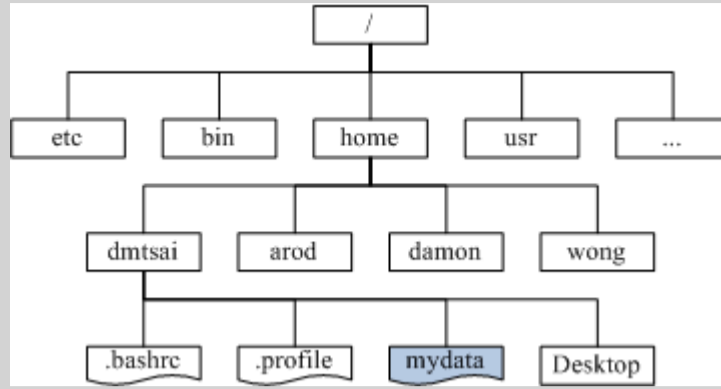
所谓的『挂载』就是利用一个目录当成进入点，将磁盘分区槽的数据放置在该目录下；也就是说，进入该目录就可以读取该分割槽的意思。这个动作我们称为『挂载』，那个进入点的目录我们称为『挂载点』。由于整个 Linux 系统最重要的是根目录，因此根目录一定需要挂载到某个分割槽的。至于其他的目录则可依用户自己的需求来给予挂载到不同的分割槽。我们以下图来作为一个说明：



图 2.5.2、目录树与分割槽之间的相关性

上图中假设我的硬盘分为两槽，partition 1 是挂载到根目录，至于 partition 2 则是挂载到/home 这个目录。这也就是说，当我的数据放置在/home 内的各次目录时，数据是放置到 partition 2 的，如果不是放在/home 底下的目录，那么数据就会被放置到 partition 1 了！

其实判断某个档案在那个 partition 底下是很简单的，透过反向追踪即可。以上图来说，当我想要知道 /home/vbird/test 这个档案在那个 partition 时，由 test --> vbird --> home --> /，看那个『进入点』先被查到那就是使用的进入点了。所以 test 使用的是/home 这个进入点而不是/喔！

例题：

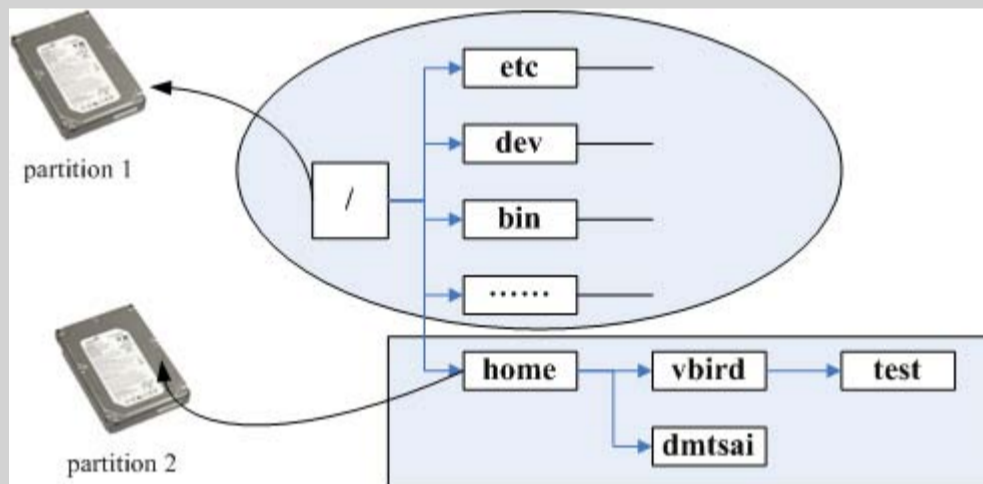
现在让我们来想一想，我的计算机系统如何读取光盘内的数据呢？在 Windows 里面使用的是『光驱』的代号方式处理(假设为 E 槽时)，但在 Linux 底下我们依旧使用目录树喔！在默认的情况下，Linux 是将光驱的数据放置到/media/cdrom 里头去的。如果光盘片里面有个档案文件名为『我的档案』时，那么这个档案是在哪里？

答：

这个档案最终会在如下的完整档名中：

- Windows：桌面\我的计算机\E:\我的档案

- Linux : /media/cdrom/我的档案

如果光驱并非被挂载到/media/cdrom，而是挂载到/mnt 这个目录时，刚刚读取的这个档案的档名会变成：

- /mnt/我的档案

如果你了解这个档名，这表示你已经知道挂载的意义了！初次接触 Linux 时，这里最容易搞混，因为他与 Windows 的分割槽代号完全不一样！

- distributions 安装时，挂载点与磁盘分区的规划：

既然我们在 Linux 系统下使用的是目录树系统，所以安装的时候自然就得要规划磁盘分区与目录树的挂载了。实际上，在 Linux 安装的时候已经提供了相当多的默认模式让你选择分割的方式了，不过，无论如何，分割的结果可能都不是很能符合自己主机的样子！因为毕竟每个人的『想法』都不太一样！因此，强烈建议使用『自定义安装, Custom』这个安装模式！在某些 Linux distribution 中，会将这个模式写的很厉害，叫做是『Expert, 专家模式』，这个就厉害了，请相信您自己，了解上面的说明后，就请自称为专家了吧！没有问题！

- 自定义安装『Custom』：
 - A：初次接触 Linux：只要分割『/』及『swap』即可：

通常初次安装 Linux 系统的网友们，我们都会建议他直接以一个最大的分割槽『/』来安装系统。这样作有个好处，就是不怕分割错误造成无法安装的困境！例如/usr 是 Linux 的可执行程序及相关的文件摆放的目录，所以他的容量需求蛮大的，万一你分割了一块分割槽给/usr，但是却给的不够大，那么就伤脑筋了！因为会造成无法将数据完全写入的问题，就有可能无法安装啦！因此如果你是初次安装的话，那么可以仅分割成两个分割槽『/ 与 Swap』即可。

- B：建议分割的方法：预留一个备用的剩余磁盘容量！

在想要学习 Linux 的朋友中，最麻烦的可能就是得要常常处理分割的问题，因为分割是系统管理员很重要的一个任务。但如果你将整个硬盘的容量都用光了，那么你要如何练习分割呢？^_^。所以鸟哥在后续的练习中也会这样做，就是请你特别预留一块不分割的磁盘容量，作为后续练习时可以用来分割之用！

此外，预留的分割槽也可以拿来做为备份之用。因为我们在实际操作 Linux 系统的过程中，可能会发现某些 script 或者是重要的档案很值得备份时，就可以使用这个剩余的容量分割出新的分割槽，并使用来备份重要的配置文件或者是 script。这有个最大的好处，就是当我的 Linux 重新安装的时候，我的一些软件或工具程序马上就可以直接在硬盘当中找到！呵呵！重新安装比较便利啦。为什么要重新安装？因为没有安装过 Linux 十次以上，不要说你学会了 Linux 啦！慢慢体会这句话吧！^_^

- 选择 Linux 安装程序提供的默认硬盘分割方式：

对于首次接触 Linux 的朋友们，鸟哥通常不建议使用各个 distribution 所提供预设的 Server 安装方式，因为会让你无法得知 Linux 在搞什么鬼，而且也不见得可以符合你的需求！而且要注意的是，选择 Server 的时候，请『确定』你的硬盘数据是不再需要！因为 Linux 会自动的把你的硬盘里面旧有的数据全部杀掉！此外，硬盘至少需要 2 GB 以上才可以选择这一个模式！

现在你知道 Linux 为什么不好学了吧？因为很多基础知识都得要先了解！否则连安装都不知道怎么安装~ 现在你知道 Linux 的可爱了吧！因为如果你学会了，嘿嘿！很多计算机系统/操作系统的概念都很清晰，转换到不同的信息跑道是比较容易的喔！^_^



安装 Linux 前的规划

从前面的说明我们知道操作系统与硬件的相关性是很高的，而目前最热门的计算机硬件系统为 x86 个人计算机系统。我们也讨论了一下各硬件组件在 Linux 当中的装置文件名，同时也了解到磁盘分区与每个分割槽在 Linux 目录树的关系，也简单谈论了开机管理程序的用途。接下来我们得要开始安装 Linux 啰。

安装最重要的第一件事，就是要取得 Linux distributions 的光盘数据，该如何去下载？目前有这么多的 distributions，你应该要选择哪一个版本比较好？为什么会比较好？在台湾，你可以在哪里下载你所需要的 Linux distribution 呢？这都是这一小节所要讨论的喔！



选择适当的 distribution

就如同第一章、Linux 是什么里面的 distributions 谈到的，事实上每个 Linux distributions 使用的都是来自于 <http://www.kernel.org> 官方网站所提供的 Linux 核心，各家 distribution 使用的软件其实也都是大同小异，最大的差别或许就是在于软件的安装模式而已。所以，您只要选择其中一套，并且玩得出神入化，那么 Linux 肯定可以学的成的。

不过，由于近年来网络环境实在不很安全，因此你在选择 distribution 时，特别要了解到该 distribution 适合的环境，并且最好选择最新的 distribution 较佳喔！以鸟哥来说，如果是将 Linux 定位在服务器上面的话，那么 Red Hat Enterprise Linux 及 SuSE Enterprise Linux 应该是很不错的选择，因为他的版本更动幅度较小，并且更新支持的期限较长的原因。

在我们这次的练习中，不想给大家太沉重的 \$\$ 负担啦，所以鸟哥选择 CentOS 这一个号称与 RHEL 完全兼容的版本来练习，目前(2009/08)最新的版本是 CentOS 5.3 版，你可以选择 i386 或 x86_64 的版本来安装，请依据您的硬件来选择。如果你不知道你的硬件规格时，那么建议就直接安装 i386 的版本即可。因为 i386 的 CentOS 5.x 是可以安装在 x86_64 的硬件中的。

你可以选择到 CentOS 的官方网站去下载最新的版本，不过我们在台湾嘛！台湾有映设站台(mirror site)，所以由映设站台来下载比较快啊！底下列出 CentOS 的下载点：

- 国家高速网络中心：<http://ftp.twaren.net/Linux/CentOS/5/isos/>
- 义守大学：<http://ftp.isu.edu.tw/pub/Linux/CentOS/5.3/isos/>
- CentOS 官方网站：<http://mirror.centos.org/centos/5/isos/>

你要知道的是，因为 Linux distributions 里面的软件越包越多，所以使用到的光盘(CD)片越来越多了，因此目前各 distribution 都有提供 DVD 的版本。以上面的连结来说，每个连结里面的 i386 版本中，你会发现到有 DVD 版本例如：CentOS-5.3-i386-bin-DVD.iso，也有 CD 版本例如：CentOS-5.3-i386-bin-[1-6]of6.iso。鸟哥建议您下载 DVD 版本，因为只有一片，比较环保啦！

Tips:

你所下载的档案扩展名是 .iso，这就是所谓的 image 档案(映像档)。这种 image 档案是由光盘直接刻录成档案的，档案非常的大，建议你不要使用浏览器 (IE/Firefox..) 来下载，可以使用 FTP 客户端程序来下载，例如 Filezilla (<http://filezilla-project.org/download.php>) 等。这样比较不需要担心断线的问题，因为可以续传啊！

此外，这种映像文件不能以数据格式刻录成为光盘/DVD 的！你必须使用刻录程序的功能，将他以『映像文件格式』刻录成为光盘或 DVD 才行！切记不要使用刻录数据文件格式来刻录喔！重要重要！



主机的服务规划与硬件的关系

我们前面已经提过，由于主机的服务目的不同，所需要的硬件等级与配备自然也就不一样！底下鸟哥稍微提一提每种服务可能会需要的硬件配备规划，当然，还是得提醒，每个朋友的需求都不一样，所

以设计您的主机之前，请先针对自己的需求进行考虑。而，如果您不知道自己的考虑为何，那么就先拿一部普通的计算机来玩一玩吧！不过要记得！不要将重要数据放在练习用的 Linux 主机上面。

- 打造 Windows 与 Linux 共存的环境：

在某些情况之下，你可能会想要在『一部主机上面安装两套以上的操作系统』，例如底下这些状况：

- 我的环境里面仅能允许我拥有一部主机，不论是经济问题还是空间问题～
- 因为目前各主要硬件还是针对 Windows 进行驱动程序的开发，我想要同时保有 Windows 操作系统与 Linux 操作系统，以确定在 Linux 底下的硬件应该使用那个 I/O port 或者是 IRQ 的分配等等；
- 我的工作需要同时使用到 Windows 与 Linux 操作系统。

果真如此的话，那么刚刚我们在上一个小节谈到的开机流程与多重引导的数据就很重要了。因为需要如此你才能够在一部主机上面操弄两种不同的操作系统嘛！

Tips:

一般来说，你还可以在 Windows 操作系统上面安装 Virtualbox (<http://www.virtualbox.org/>) 之类的软件，让你可以在 Windows 系统上面『同时』使用 Linux 系统，就是两个操作系统同时启动！不过，那样的环境比较复杂，尤其 Virtualbox 环境中很多硬件都是仿真的，会让新手很难理解系统控制原理。基本上，鸟哥很建议您使用这样的方式来学习 Linux 喔！



如果你的 Linux 主机已经是想要拿来作为某些服务之用时，那么务必不要选择太久的硬件喔！前面谈到过，太老旧的硬件可能会有电子零件老化的问题～另外，如果你的 Linux 主机必须要全年无休的开机着，那么摆放这部主机的位置也需要选择啊！好了，底下再来谈一谈，在一般小型企业或学校单位中，常见的某些服务与你的硬件关系有哪些？

- NAT(达成 IP 分享器的功能)：

通常小型企业或者是学校单位大多仅会有一条对外的联机，然后全公司/学校内的计算机全部透过这条联机连到因特网上。此时我们就得要使用 IP 分享器来让这一条对外联机分享给所有的公司内部员工使用。那么 Linux 能不能达到此一 IP 分享的功能呢？当然可以，就是透过 NAT 服务即可达成这项任务了！

在这种环境中，由于 Linux 作为一个内/外分离的实体，因此网络流量会比较大一点。此时 Linux 主机的网络卡就需要比较好些的配备。其他的 CPU、RAM、硬盘等等的影响就小很多。事实上，单利用 Linux 作为 NAT 主机来分享 IP 是很不智的～因为 PC 的耗电能力比 IP 分享器要大的多～

那么为什么你还要使用 Linux 作为 NAT 呢？因为 Linux NAT 还可以额外的加装很多分析软件，可以用来分析客户端的联机，或者是用来控制带宽与流量，达到更公平的带宽使用呢！更多的功能则有待后续更多的学习啰！你也可以参考我们在[服务器架设篇](#)当中的资料啰！

- SAMBA(加入 Windows 网络上的芳邻)：

在你的 Windows 系统之间如何传输数据呢？当然就是透过网络上的芳邻来传输啦！那还用问。这也是学校老师在上课过程中要分享数据给同学常用的机制了。问题是，Windows XP 的网芳一般只能同时分享十部客户端联机，超过的话就得要等待了～真不人性化。

我们可以使用 Linux 上面的 SAMBA 这个软件来达成加入 Windows 网芳的功能喔！SAMBA 的效能不错，也没有客户端联机数的限制，相当适合于一般学校环境的文件服务器(file server)的角色呢！

这种服务器由于分享的数据量较大，对于系统的网络卡与硬盘的大小及速度就比较重要，如果你还针对不同的用户提供文件服务器功能，那么/home 这个目录可以考虑独立出来，并且加大容量。

- Mail(邮件服务器)：

邮件服务器是非常重要的，尤其对于现代人来说，电子邮件几乎已经取代了传统的人工邮件递送了。拜硬盘价格大跌及 Google/Yahoo/MicroSoft 公平竞争之赐，一般免费的 email 信箱几乎都提供了很不错的邮件服务，包过 Web 接口的传输、大于 2GB 以上的容量空间及全年无休的服务等等。例如非常多人使用的 gmail 就是一例：<http://gmail.com>。

虽然免费的信箱已经非常够用了，老实说，鸟哥也不建议您架设 mail server 了。问题是，如果你是一间私人单位的公司，你的公司内传送的 email 是具有商业机密或隐私性的，那你还想要交给免费信箱去管理吗？此时才有需要架设 mail server 啰。CentOS 一安装完毕就提供了 Sendmail 及 Postfix 两种 mail server 软件了！

在 mail server 上面，重要的也是硬盘容量与网络卡速度，在此情境中，也可以将/var 目录独立出来，并加大容量。

- Web(WWW 服务器)：

WWW 服务器几乎是所有的网络主机都会安装的一个功能，因为他除了可以提供 Internet 的 WWW 联机之外，很多在网络主机上面的软件功能(例如某些分析软件所提供的最终分析结果的画面)也都使用 WWW 作为显示的接口，所以这家伙真是重要到不行的。

CentOS 使用的是 Apache 这套软件来达成 WWW 网站的功能，在 WWW 服务器上面，如果你还有提供数据库系统的话，那么 CPU 的等级就不能太低，而最重要的则是 RAM 了！要增加 WWW 服务器的效能，通常提升 RAM 是一个不错的考虑。

- DHCP(提供客户端自动取得 IP 的功能)：

如果你是个局域网络管理员，你的区网内共有 20 部以上的计算机给一般员工使用，这些员工假设并没有计算机网络的维护技能。那你想要让这些计算机在连上 Internet 时需要手动去设定 IP 还是他可以自动的取得 IP 呢？当然是自动取得比较方便啦！这就是 DHCP 服务的功能了！客户端计算机只要选择『自动取得 IP』，其他的，就是你系统管理员在 DHCP 服务器上面设定一下即可。这个咚咚的硬件要求可以不必很高啰。

- Proxy(代理服务器)：

这也是常常会安装的一个服务器软件，尤其像中小学校的带宽较不足的环境下，Proxy 将可有效的解决带宽不足的问题！当然，你也可以在家里内部安装一个 Proxy 喔！但是，这个服务器的硬件要求可以说是相对而言最高的，他不但需要较强有力的 CPU 来运作，对于硬盘的速度与容量要求也很高！自然，既然提供了网络服务，网络卡则是重要的一环！

- FTP：

常常看到很多朋友喜欢架设 FTP 去进行网络数据的传输，甚至很多人会架设地下 FTP 网站去传输些违法的数据。老实说，『FTP 传输再怎么地下化也是很容易被捉到的』啦！所以，鸟哥相当不建议您架设 FTP 的喔！不过，对于大专院校来说，因为常常需要分享给全校师生一些免费的资源，此时匿名用

户的 FTP 软件功能就很需要存在了。对于 FTP 的硬件需求来说，硬盘容量与网络卡好坏相关性较高。

大致上我们会安装的服务器软件就是这一些啰！当然啦，还是那句老话，在目前你刚接触 Linux 的这个阶段中，还是以 Linux 基础为主，鸟哥也希望你先了解 Linux 的相关主机操作技巧，其他的架设，未来再谈吧！而上面列出的各项服务，仅是提供给你，如果想要架设某种网络服务的主机时，你应该如何规划主机比较好！

💧主机硬盘的主要规划

系统对于硬盘的需求跟刚刚提到的主机开放的服务有关，那么除了这点之外，还有没有其他的注意事项呢？当然有，那就是数据的分类与数据安全性的考虑。所谓的『数据安全』并不是指数据被网络 cracker 所破坏，而是指『当主机系统的硬件出现问题时，你的档案数据能否安全的保存』之意。

常常会发现网络上有些朋友在问『我的 Linux 主机因为跳电的关系，造成不正常的关机，结果导致无法开机，这该如何是好？』呵呵，幸运一点的可以使用 fsck 来解决硬盘的问题，麻烦一点的可能还需要重新安装 Linux 呢！伤脑筋吧！另外，由于 Linux 是多人多任务的环境，因此很可能上面已经有很多人的数据在其中了，如果需要重新安装的话，光是搬移与备份数据就会疯掉了！所以硬盘的分割考虑是相当重要的！

虽然我们在本章的第二小节部分有谈论过磁盘分区了，但是，硬盘的规划对于 Linux 新鲜人而言，那将是造成你『头疼』的主要凶手之一！因为硬盘的分割技巧需要对于 Linux 档案结构有相当程度的认知之后才能够做比较完善的规划的！所以，在这里你只要有个基础的认识即可。老实说，没有安装过十次以上的 Linux 系统，是学不会 Linux 与磁盘分区的啦！

无论如何，底下还是说明一下基本硬盘分割的模式吧！

- 最简单的分割方法：
这个在上面第二节已经谈过了，就是仅分割出根目录与内存置换空间(/ & swap)即可。然后再预留一些剩余的磁盘以供后续的练习之用。不过，这当然是不保险的分割方法(所以鸟哥常常说这是『懒人分割法』)！因为如果任何一个小细节坏掉(例如坏轨的产生)，你的根目录将可能整个的损毁~挽救方面较困难！
- 稍微麻烦一点的方式：
较麻烦一点的分割方式就是先分析这部主机的未来用途，然后根据用途去分析需要较大容量的目录，以及读写较为频繁的目录，将这些重要的目录分别独立出来而不与根目录放在一起，那当这些读写较频繁的磁盘分区槽有问题时，至少不会影响到根目录的系统数据，那挽救方面就容易啊！在默认的 CentOS 环境中，底下的目录是比较符合容量大且(或)读写频繁的目录啰：
 - /
 - /usr
 - /home
 - /var
 - Swap

以鸟哥为例，通常我会希望我的邮件主机大一些，因此我的/var 通常会给个数 GB 的大小，如此一来就可以不担心会有邮件空间不足的情况了！另外，由于我开放 SAMBA 服务，因此提供每个研究室内人员的数据备份空间，所以啰，/home 所开放的空间也很大！至于/usr/的容量，大概只要给 2-5GB 即可！凡此种种均与您当初预计的主机服务有关！因此，请特别注意您的服务项目！然后才来进行硬盘的规划。

💧鸟哥说：关于练习机的安装建议

- 关于硬件方面

老实说，安装 Linux 是非常困难的一件事，所以在补教界的教材方面，安装(Installation)通常是在系统

管理教完后才教的。那因为我们不是在补教业的教室中，所以没有现成的 Linux 系统可以用，当然就得要自行安装一个啦！因此这里才会先跟大家介绍如何安装 Linux 的。虽然很多朋友都喜欢使用 Virtualbox 安装 Linux 去学习，但是 Virtualbox 或其他相关的虚拟化软件都是用仿真的方式去启动 Linux 的，新手学习方面常常会误解～

有鉴于此，因此，鸟哥『强烈的建议您，务必拥有一台独立的主机，而且内含一颗仅有 Linux 操作系统的硬盘』，以鸟哥自己为例，我的主机上面有一个抽取式硬盘盒，而我有两颗分离的硬盘，分别安装 Windows 与 Linux 系统，要使用不同的操作系统时就抽换硬盘，如此一来，主机很单纯，而抽换也很快速，不需要对机壳拆拆装装的，很方便！提供给您做为参考。

- 关于硬盘分割方面

此外，在硬盘的分割方面，鸟哥也建议新手们，先暂时以/及 swap 两个分割即可，而且，还要预留一个未分割的空间喔！因为我们是练习机，暂时不会提供网络服务，所以只要有/及 Swap 提供给我们进行安装 Linux 的空间即可。不过，我们未来会针对系统的磁盘部分进行分割的练习以及磁盘配额 (quota)的练习，因此，预留一个磁盘空间是必须要的！

举例来说，如果你有一个 20GB 的硬盘，那么建议你分 15 GB 给/来安装 Linux，512 MB 给 Swap，另外的 4 GB 左右不要分割，先保留下来，未来我们可以继续来练习喔！^_^

- 关于软件方面

另一个容易发现问题的地方，在于使用者常常会找不到某些指令，导致无法按照书上的说明去执行某些指令。因为无法执行指令，所以就会一直给他放在那边，不会继续往下学习啊！真是可惜！为什么会找不到指令呢？很简单啊！就是因为没有安装该软件啊！所以，『强烈的建议新手，务必将所有的套件都给他安装上去！』也就是选择『安装所有套件』就是了。

当然啦，上面提到的都是针对『练习机』而言喔！如果是您自己预计要上线的 Linux 主机，那就不建议按照上面的说明安装了！切记切记！

鸟哥的两个实际案例

这里说一下鸟哥的两个实际的案例，这两个案例是目前还在运作的主机喔！要先声明的是，鸟哥的范例不见得是最好的，因为每个人的考虑并不一样。我只是提供相对可以使用的方案而已喔！

-
- 案例一：家用的小型 Linux 服务器，IP 分享与档案分享中心：
 - 提供服务：

提供家里的多部计算机的网络联机分享，所以需要 NAT 功能。提供家庭成员的数据存放容量，由于家里使用 Windows 系统的成员不少，所以建置 SAMBA 服务器，提供网芳的网络驱动器功能。
 - 主机硬件配备：
 - CPU 使用 P-III 800 MHz；
 - 内存大小为 512 MB 的 RAM；
 - 两张网络卡，控制芯片为常见的螃蟹卡(Realtek)；
 - 共有两颗磁盘，一颗系统碟一颗数据碟。资料碟高达 160 GB；
 - 显示适配器为以前很流行的 GeForce 2 MX 含 32 MB 的内存；
 - 安装完毕后将屏幕,键盘,鼠标,DVD-ROM 等配备均移除，只剩下网络线与电源线。

- 硬盘分割：
 - 分成/boot, /, /usr, /var, /tmp 等目录均独立；
 - /home 独立出来，放置到那颗 160GB 的磁盘，提供给家庭成员存放个人资料；
 - 1 GB 的 Swap；
-

- 案例二：提供 Linux 的 PC 丛集(Cluster)计算机群：
- 提供服务：

提供研究室成员对于模式仿真的软、硬件平台，主要提供的服务并非因特网服务，而是研究室内部的研究工作分析。
- 主机硬件配备：
 - 利用两部双 CPU(均为双核)的 x86_64 系统(泰安主板提供的特殊功能)；
 - 使用 Geforce 7300 显示适配器，内含 64MB 的内存；
 - 使用一颗硬盘作为主系统，六颗磁盘组成磁盘阵列，以储存模式仿真的结果；
 - 使用 PCI-Express 接口的网络卡，速度为 Gbps；
 - 共有 4 GB 的主存储器容量；
- 硬盘分割：
 - 全部的磁盘阵列容量均给/cluster/raid 目录，占有 2TB 的容量；
 - 2 GB 的 swap 容量；
 - 分割出/, /usr, /var, /tmp 等目录，避免程序错误造成系统的困扰；
 - /home 也独立出来，让每个研究室成员可以拥有自己的数据存放容量；

在上面的案例中，案例一是属于小规模的主机系统，因此只要使用预计被淘汰的配备即可进行主机的架设！唯一可能需要购买的大概是网络卡吧！呵呵！而在案例二中，由于我需要大量的数值运算，且运算结果的数据非常的庞大，因此就需要比较大的磁盘容量与较佳的网络系统了。以上的数据请先记得，因为下一章节在实际安装 Linux 之前，你得先进行主机的规划呀！

💧大硬盘配合旧主机造成的无法开机问题

随着时代的演变，在 2009 年中的目前，个人计算机上面的硬盘容量竟然都已经高达 750 GB 以上了！这么大的硬盘用起来当然是很爽快的啦~不过，也有一些问题的~那就是~开机的问题~

某些比较旧的主板中，他们的 BIOS 可能找不到比较大容量的磁盘的。所以，你在旧主板上安装新的大容量磁盘时，很可能你的磁盘容量会被误判！不过，即使是这样，Linux 还是能够安装喔！而且能够顺利的捉到完整的硬盘容量呢！为什么呢？因为当 Linux 核心顺利开机启动后，他会重新再去侦测一次整个硬件而不理会 BIOS 所提供的信息，所以就顺利的捉到正确的硬盘，并且让你安装 Linux。

但是，安装完毕后，可能会无法开机喔！为什么啊？前一小节里面我们不是谈到过开机流程与 MBR 的内容吗？安装的时候是以光盘开机并且由光盘加载 Linux 核心，所以核心可以被顺利加载来安装。但是若以这样的配备来开机时，因为 BIOS 捉到的硬盘是不对的，所以使用硬盘开机可能就会出现无法开机的错误了。那怎么办？

由于 BIOS 捉到的磁盘容量不对，但是至少在整颗磁盘前面的扇区他还读的到啊！因此，你只要将这个磁盘最前面的容量分割出一个小分割槽，并将这个分割槽与系统启动文件的放置目录摆在一起，那就是 /boot 这个目录！就能够解决了！很简单吧！其实，重点是：『将启动扇区所在分割槽规范在小于 1024 个磁柱以内~』即可！那怎么做到呢？很简单，在进行安装的时候，规划出三个扇区，分别是：

- /boot
- /
- swap

那个/boot 只要给 100M Bytes 左右即可！而且/boot 要放在整块硬盘的最前面！这部份你先有印象与概念即可，未来我们谈到[第二十章的开机流程](#)时，会再加强说明的！ ^_^



重点回顾

- 新添购计算机硬件配备时，需要考虑的角度有『游戏机/工作机的考虑』、『效能/价格比的考虑』、『支持度的考虑』等；
- 旧的硬件配备可能由于保存的问题或者是电子零件老化的问题，导致计算机系统非常容易在运作过程中出现不明的当机情况
- Red Hat 的硬件支持：<https://hardware.redhat.com/?pagename=hcl>
- 在 Linux 系统中，每个装置都被当成一个档案来对待，每个装置都会有装置文件名。
- 磁盘的装置文件名主要分为 (1)IDE 接口的/dev/hd[a-d]及 (2)SATA/SCSI/USB 界面的/dev/sd[a-p]两种；
- 磁盘的第一个扇区主要记录了两个重要的信息，分别是：(1)主要启动记录区(Master Boot Record, MBR)：可以安装开机管理程序的地方，有 446 bytes (1)分割表(partition table)：记录整颗硬盘分割的状态，有 64 bytes；
- 磁盘的主要与延伸分割最多可以有四个，逻辑分割的装置文件名号码，一定由 5 号开始；
- 开机的流程由：BIOS-->MBR-->boot loader-->核心档案；
- boot loader 的功能主要有：提供选单、加载核心、转交控制权给其他 loader
- boot loader 可以安装的地点有两个，分别是 MBR 与 boot sector
- Linux 操作系统的档案使用目录树系统，与磁盘的对应需要有『挂载』的动作才行；
- 新手的简单分割，建议只要有/及 swap 两个分割槽即可



本章习题

(要看答案请将鼠标移动到『答：』底下的空白处，按下左键圈选空白处即可察看)

实作题部分：

- 请分析你的家庭计算机，以你的硬件配备来计算可能产生的耗电量，最终再以计算出来的总瓦数乘上你可能开机的时间，以推估出一年你可能会花费多少钱在你的这部主机上面？

硬件里面包括 CPU/硬盘/主板/内存/显示适配器/屏幕等等都会消耗电力，同时电源供应器也会消耗一部份的电力。若有实际测量工具时，请使用测量结果来计算。若无测量工具，请上网找出每个组件的最大理论消耗功率来计算。

问答题部分：

- 一部计算机主机是否只要 CPU 够快，整体速度就会提高？

不见得！一部计算机系统的速度与整体计算机系统的运作有关，每个组件皆会影响计算机的速度！这包括了内存、CPU、AGP 与显示适配器速度，硬盘的速度以及其他相关的输入输出接口等等！所以，如果您的系统是升级的，那么还得必须要注意各个旧组件是否可以保留，或者旧的可以用的组件必须要舍弃！

- Linux 对于硬件的要求需要的考虑为何？是否一定要很高的配备才能安装 Linux ？

Linux 对于硬件的要求是因『服务种类、服务范围及主机的角色』而定的。例如一部专门用来运算数值解析的 Linux 运算工作站，需要比较强大的 CPU 与足够的 RAM 来进行工作，至于一般家庭用的仅用来做为 ADSL 宽带分享器的 Linux 主机，则只要 P-III 等级的计算机，甚至 P-II 系

列的等级，就可以很顺利的运行 Linux 了。

- 一部好的主机在安装之前，最好先进行规划，哪些是必定需要注意的 Linux 主机规划事项？

依据上一题的答案内容，我们知道 Linux 对于硬件的要求是『因地制宜』地！所以，要进行 Linux 的安装之前，一定需要规划 Linux 主机的定位与角色！因此，Linux 的主机是否开放网络服务？这部主机的未来规划中，是否需要进行大量的运算？这部主机是否需要提供很大的硬盘容量来服务客户端的使用？这部主机预计开放的网络服务内容？等等，都是需要经过考虑的，尤其未来的『套件选择安装』上面，更需要依据这些规划来设定。

- 请写下下列配备中，在 Linux 的装置文件名：

IDE 硬盘：

CDROM：

打印机：

软盘驱动器：

网络卡：

- IDE 硬盘：/dev/hd[a-d]
- CDROM：/dev/cdrom
- 打印机：/dev/lp[0-2]
- 软盘驱动器：/dev/fd[0-1]
- 网络卡：/dev/eth[0-n]

- 如果您的系统常常当机，又找不到方法解决，您可以朝硬件的那个方向去搜寻？

如果软件没有问题的话，那么当然发生当机的，可能就是硬件的问题了。1.可以先检测系统有没有超频？2.再来则是查阅当系统运作时，系统的机壳内温度会不会过高？因为过高的温度常常会造成当机。3.再者，检查一下 CPU 的温度，这也很重要。4.再来，则是检查是否插了多条的内存，因为不同厂牌的内存混插很容易造成系统不稳定。5.电源供应器是否合乎标准？这些都可以进行检测喔！

- 目前在个人计算机上面常见的硬盘与主板的连接接口有哪两个？

有早期的 IDE 接口与最近的 SATA 接口，购买时要分的很清楚！



参考数据与延伸阅读

- SPFDisk <http://spfdisk.sourceforge.net/>

2002/04/08：第一次完成吧？

2003/02/02：重新编排与加入 FAQ

2005/06/04：将旧的文章移动到 [这里](#)

2005/06/12：风格修订之外，新增了 Linux 练习机硬件选择与软件安装的建议

2005/06/15：感谢上奇编辑 Tim 兄来信告知一些可能有争议的部分！包括 AthlonXP 已被 Sempron 取代，已经修订！

2008/07/29：将旧的 FC4 文章移动到[此处](#)。

2008/08/21：将整份文件作个重新整理，移除计概有谈到的硬件部分，增加 partition 的数据量。

2009/08/06：重新修订习题与解答，尤其一些计概方面的问题将他挪开！

Linux distributions 越作越成熟，所以在安装方面也越来越简单！虽然安装非常的简单，但是刚刚前一章所谈到的基础认知还是需要了解的，包括 MBR, partition, boot loader, mount, software 的选择等等的数据。这一章鸟哥的安装定义为『一部练习机』，所以安装的方式都是以最简单的方式来处理的。另外，鸟哥选择的是 CentOS 5.x 的版本来安装的啦！在内文中，只要标题内含有(Option) 的，代表是鸟哥额外的说明，你应该看看就好，不需要实作喔！^_^

1. 本练习机的规划--尤其是分割参数
2. 开始安装 CentOS 5
 - 2.1 调整开机媒体(BIOS)
 - 2.2 选择安装模式与开机, 测试内存稳定度
 - 2.3 选择语系数据
 - 2.4 磁盘分区, 进阶软件数组建置
 - 2.5 开机管理程序、网络、时区设定与 root 密码
 - 2.6 软件选择
 - 2.7 其他功能：RAM testing, 安装笔记本电脑的核心参数(Option)
3. 安装后的首次设定
4. 多重引导安装流程与技巧
 - 4.1 新主机仅有一颗硬盘
 - 4.2 旧主机有两颗以上硬盘
 - 4.3 旧主机只有一颗硬盘
5. 关于大硬盘导致无法开机的问题
6. 重点回顾
7. 本章习题
8. 参考数据与延伸阅读
9. 针对本文的建议：<http://phorum.vbird.org/viewtopic.php?p=135157>



本练习机的规划--尤其是分割参数

读完第三章、主机规划与磁盘分区之后，相信你对于安装 Linux 之前要作的事情已经有基本的概念了。唔！并没有读第三章...千万不要这样跳着读，赶紧回去念一念第三章，了解一下安装前的各种考虑对你 Linux 的学习会比较好啦！

如果你已经读完第三章了，那么底下就实际针对第三章的介绍来——规划我们所要安装的练习机了吧！请大家注意唷，我们后续的章节与本章的安装都有相关性，所以，请务必了解到我们这一章的作法喔！

- Linux 主机的角色定位：

本主机架设的主要目的在于练习 Linux 的相关技术，所以几乎所有的数据都想要安装进来。因此连较耗系统资源的 X Window System 也必须要包含进来才行。所以使用的是前一章讲到的 Desktop 类型的使用啰；

- 选择的 distribution：

由于我们对于 Linux 的定位为『服务器』的角色，因此选择号称完全兼容于商业版 RHEL 的社群版本，就是 CentOS 5.x 版啰。请回到前一章去获得下载的信息吧！^_^。另外，由于鸟哥后续使用的硬件配备并非 64 位，因此使用的版本为 i386 的版本喔！

- 计算机系统硬件配备：

由于鸟哥身边的计算机都有用途了，只剩下一部较旧的主机。硬件配备如下所示。虽然这样的硬件配备已经过时了，不过，对于练习 Linux 或者是架设一部实际上线的 Linux server 来说，还是很够力的：

- 主板与 CPU：
使用 Celeron 1.2GHz 的 CPU，内建 256KBytes 的第二层高速缓存。搭配华硕小型主板(准系统用)；
 - 内存：
总共具有三条 256MB 的 PC133 内存，总内存为 768MB；
 - 硬盘：
使用一颗 40GB 的 IBM 硬盘，规格为 IDE 接口，并且接到 IDE2 的 master，所以装置文件名为/dev/hdc 喔！
 - 网络卡：
由于主板内建的网络卡需要额外的驱动程序，所以安插了一张螃蟹卡(Realtek 8139)，并且于 BIOS 中关闭了内建的网络卡功能；
 - 显示适配器(VGA)：
由于这部主机是准系统，因此是主板内建的显示芯片。显示适配器内存为与主存储器分享的，鸟哥分享出 64MB 给显示适配器使用。因此本系统主存储器仅剩(768-64=704MB)喔；
 - 其他输入/输出装置：
具有一部 DVD 光驱、1.44MB 软盘驱动器、USB 光学鼠标、300W 电源供应器。并使用 17 吋的液晶屏幕。
- 磁盘分区的配置

[第三章](#)谈到关于旧主板加上大容量硬盘可能会导致能安装但无法开机的问题，为了避免这个问题在各位朋友的实际案例中发生，因此鸟哥将我的 40GB 硬盘进行如下的分割：

所需目录/装置	磁盘容量	分割类型
/boot	100MB	primary
/	10GB	primary
/home	5GB	primary
swap	1GB	logical

- 你也可以仅分割出/及 swap。如果想要安装多重操作系统的，那甚至可以只存在/即可呢！连 swap 都不需要了！如果能安装却无法开机，可能就是由于没有/boot 存在的关系，请[参考本章最后一节](#)的说明了。
- 开机管理程序(boot loader)：

练习机的开机管理程序使用 CentOS 5.x 默认的 grub 软件，并且安装到 MBR 上面。也必须要安装到 MBR 上面才行！因为我们的硬盘是全部用在 Linux 上面的啊！^_^
- 选择软件：

如前所述，将所有的软件通通安装上去！等到未来再次重新安装时，你再使用最小安装来安装你的系统，藉以提升自己的功力啰！注意，第一次安装 Linux 的朋友，真的建议要完全安装整个系

统喔！切记切记！

- 检查窗体：

最后，你可以使用底下的表格来检查一下，你要安装的数据与实际的硬件是否吻合喔：

是与否，或详细信息	细部项目
是, DVD 版	01. 是否已下载且刻录所需的 Linux distribution ? (DVD 或 CD)
CentOS 5.3, i386	02. Linux distribution 的版本为何 ? (如 CentOS 5.3 i386 版本)
i386	03. 硬件等级为何(如 i386, x86_64, SPARC 等等，以及 DVD/CD-ROM)
是, 均为 i386	04. 前三项安装媒体/操作系统/硬件需求，是否吻合？
是	05. 硬盘数据是否可以全部被删除？
已确认分割方式	06. Partition 是否做好确认(包括/与 swap 等容量)
	硬盘数量: 1 颗 40GB 硬盘 /: 10GB swap: 1GB 其他 : /boot: 100MB, /home: 5GB
无	07. 是否具有特殊的硬件装置(如 SCSI 磁盘阵列卡等)
无此需要	08. 若有上述特殊硬件，是否已下载驱动程序？
grub, MBR	09. 开机管理程序与安装的位置为何？
未取得 IP 参数	10. 网络信息(IP 参数等等)是否已取得？
	未取得 IP 的情况下，可以套用如下的 IP 参数： 是否使用 DHCP：无 IP:192.168.1.100 子屏蔽网络：255.255.255.0 主机名：www.vbird.tsai
预设安装	11. 所需要的软件有哪些？(预设/最小/全部/自定义安装)

- 上面的窗体中第 11 点颇有趣，如果你是第一次安装 Linux，那么建议你使用全部安装；如果是已经有安装过的话，那可以使用预设安装；如果要挑战自己的功力，那就使用最小安装。如果想要自行挑选软件的话，那就使用自定义安装吧。如果上面窗体确认过都没有问题的话，那么我们就可以开始来安装咱们的 CentOS 5.x i386 版本啰！ ^_^



开始安装 CentOS 5

由于本章的内容主要是针对安装一部 Linux 练习机来设定的，所以安装的分割等过程较为简单。如果你已经不是第一次接触 Linux，并且想要架设一部要上线的 Linux 主机，请务必前往[第三章](#)看一下整体规划的想法喔！在本章中，你只要依照[前一小节的检查窗体](#)检查你所需要的安装媒体/硬件/软件信息等等，然后就能够安装啦！

安装的步骤在各主要 Linux distributions 都差不多，主要的内容大概是：

1. [调整开机媒体\(BIOS\)](#)：务必要使用 CD 或 DVD 光盘开机，通常需要调整 BIOS；
2. [选择安装模式与开机](#)：包括图形接口/文字接口等，也可加入特殊参数来开机进入安装画面；
3. [选择语系数据](#)：由于不同地区的键盘按键不同，此时需要调整语系/键盘/鼠标等配备；
4. [磁盘分区](#)：最重要的项目之一了！记得将刚刚的规划单拿出来设定；
5. [开机管理程序、网络、时区设定与 root 密码](#)：一些需要的系统基础设定！
6. [软件选择](#)：需要什么样的软件？全部安装还是预设安装即可？

7. **安装后的首次设定**：安装完毕后还有一些事项要处理，包括用户、SELinux 与防火墙等！

大概就是这样子吧！好了，底下我们就真的要来安装啰！

1. 调整开机媒体(BIOS)

你不能在 Windows 的环境下安装 Linux 的，你必须要使用 Linux 的安装光盘开机后才能够进行 Linux 的安装流程。目前几乎所有的 Linux distributions 以及主板都有支持光盘开机，所以以往使用软盘开机的安装方式我们就不再介绍了。

那如何让你的主机可以用光盘开机呢？由**前一章的开机流程**我们知道开机的装置是由 BIOS 调整的，所以要让光盘可以开机，当然就得要进入 BIOS 调整开机装置的顺序了。不过，各家主板使用的 BIOS 程序不一样，而且进入 BIOS 的按键也不相同，因此这部份得要参考你的主板说明书才好。鸟哥这里使用的是我的测试机来解释喔。

1. 开机进入 BIOS 的按键

将你的 PC 重新启动，在开机的画面中按下[del]按键，以进入 BIOS 画面，如下图的箭头所示：



图 2.1.1、按[Del]进入 BIOS 画面示意图

2. 进入 BIOS 操作接口

然后会出现如下的图标，显示出目前你的 BIOS 主要架构：

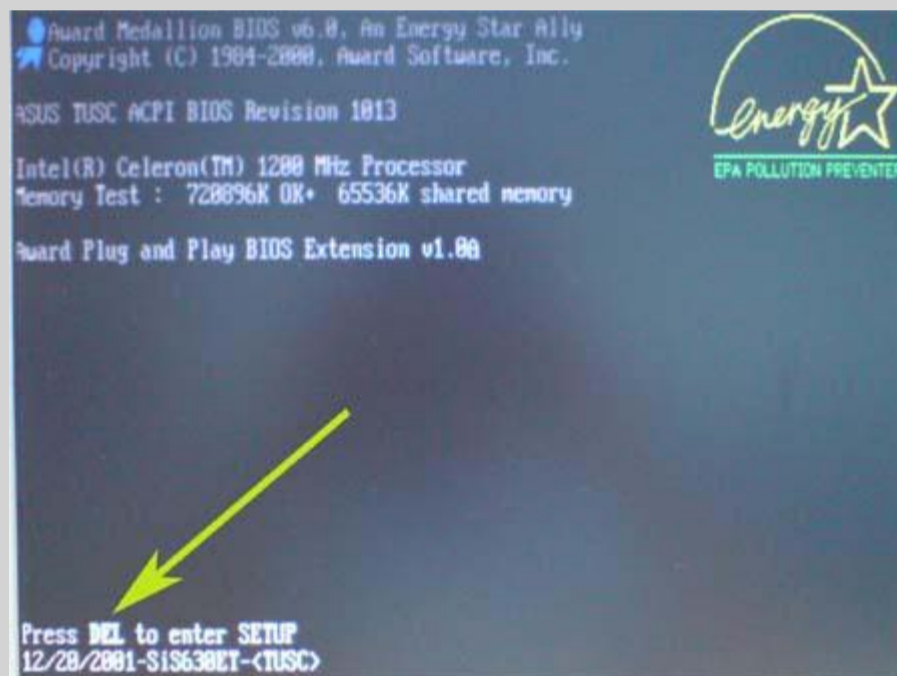

图 2.1.2、BIOS 画面示意图

上图画面中最上方为主选单部分，计有『Main, Advanced, Power, Boot, Exit』等项目。我们有

兴趣的地方在『Boot』中。上图最下方则是一些 BIOS 操作说明，包括使用上、下、左、右等按键以及[Enter]按键等。此时，请按照 BIOS 的操作说明，利用向右的箭头键将选单移动到『Boot』项目

3. 开机装置的顺序调整

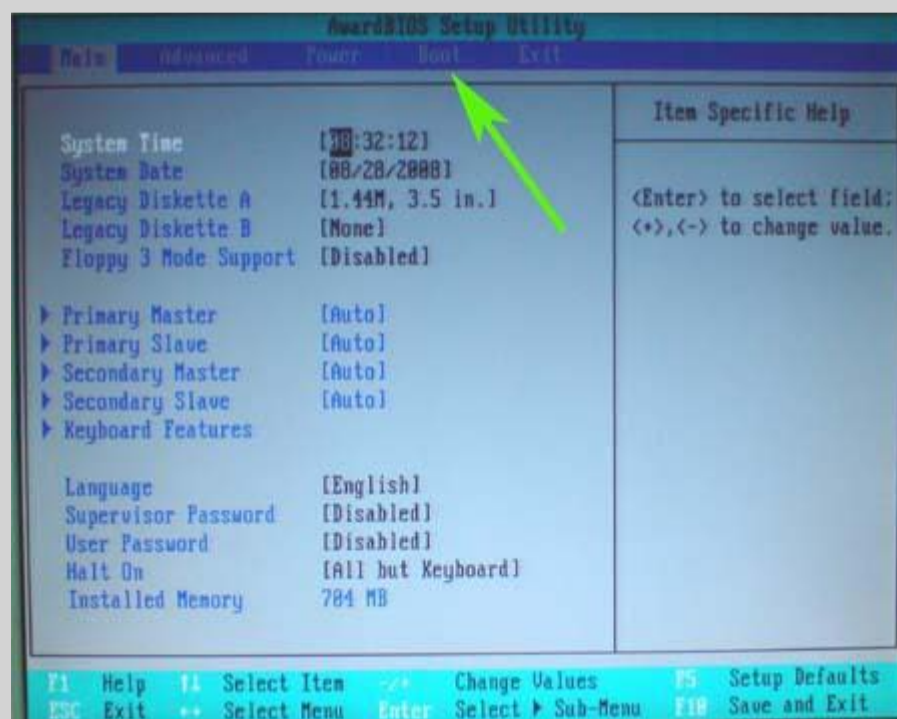
进入到 Boot 的画面后，你就可以使用[+][-]按键来调整开机顺序。以鸟哥的环境来说，我就调整开机装置为光盘啦！如下图所示：



图 2.1.3、BIOS 内的开机顺序选单

4. 储存后离开

接下来，只要输入[F10]然后按下[Enter]就能够储存刚刚的设定，系统会自动重新启动，就能够使用光驱里面的光盘来开机了。就是这么简单啊！

Tips:

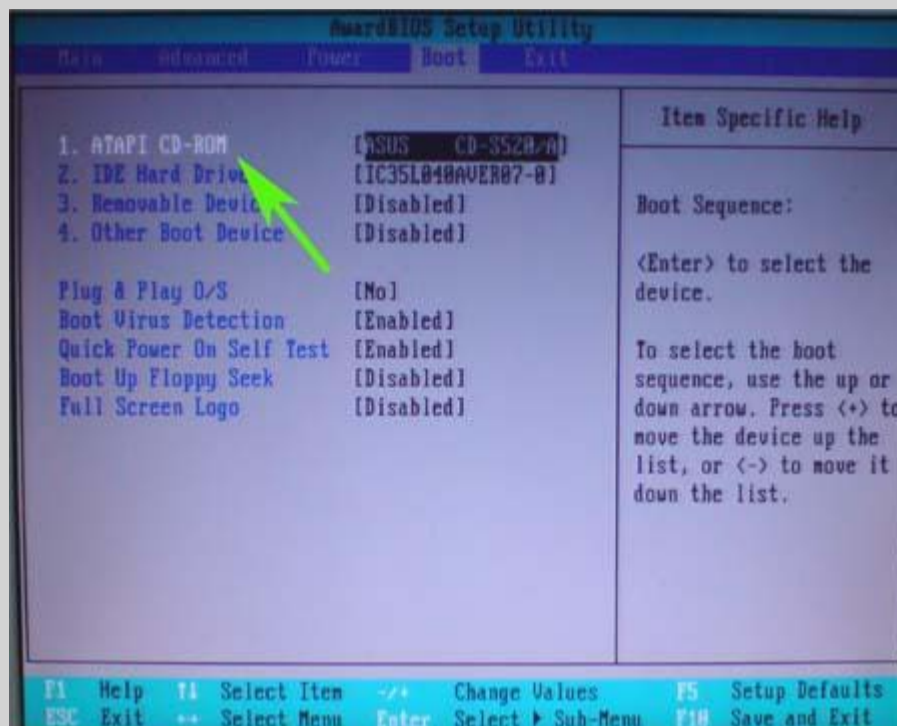
另外一款常见的 BIOS 画面中，会有一个『BIOS Features Setup』之类字眼的选项，进入该选项后找到『Boot Sequence』或者是『First Boot Device』之类的字样，并选择 CD-ROM 开机为第一优先即可。通常鸟哥都是用 CD-ROM 为第一项，然后是硬盘(HD-0)。



在调整完 BIOS 内的开机装置的顺序后，理论上你的主机已经可使用可开机光盘来开机了！如果发生一些错误讯息导致无法以 CentOS 5.x DVD 来开机，很可能是由于：1)计算机硬件不支持；2)光驱会挑片；3)光盘片有问题；如果是这样，那么建议你再仔细确认一下你的硬件是否有超频？或者其他不正常的现象。另外，你的光盘来源也需要再次的确认！

在进行完上面的步骤之后，请放入我们的 CentOS 5.x i386 的 DVD 进入光驱中，重新启动准备进入安装画面吧！

2. 选择安装模式与开机

由于为了画面撷取的分辨率，鸟哥使用 Virtualbox(注 1)这套软件来捉图给大家看。所以如果有看到与上面练习机的规划的信息不同时，请大家多多包涵啊！好了，如果一切都没问题，那么使用 DVD 开机后，你应该会看到屏幕出现如下的画面了：



图 2.2.1、安装程序的安装模式选择画面，默认的[F1]画面

上面的画面中说明了：

1. 你可以直接按下<Enter>来进入图形接口的安装方式；
2. 也可以直接在 boot:(上图箭头 4 所指处)后面输入『linux text』来进入文字接口的安装；
3. 还有其他功能选单，可按下键盘最上方那一列的[F1]...[F5]按键来查阅各功能。

要特别注意的是，如果你在 10 秒钟内没有按下任何按键的话，那么安装程序默认会使用图形接口来开始安装流程喔！由于目前安装程序都作的非常棒！因此，建议你可以使用图形接口来安装即可。鸟哥底下就是使用图形接口来安装的。如果想要知道安装程序还提供什么功能，我们可以按下功能键。例如底下就是[F2]的功能说明：

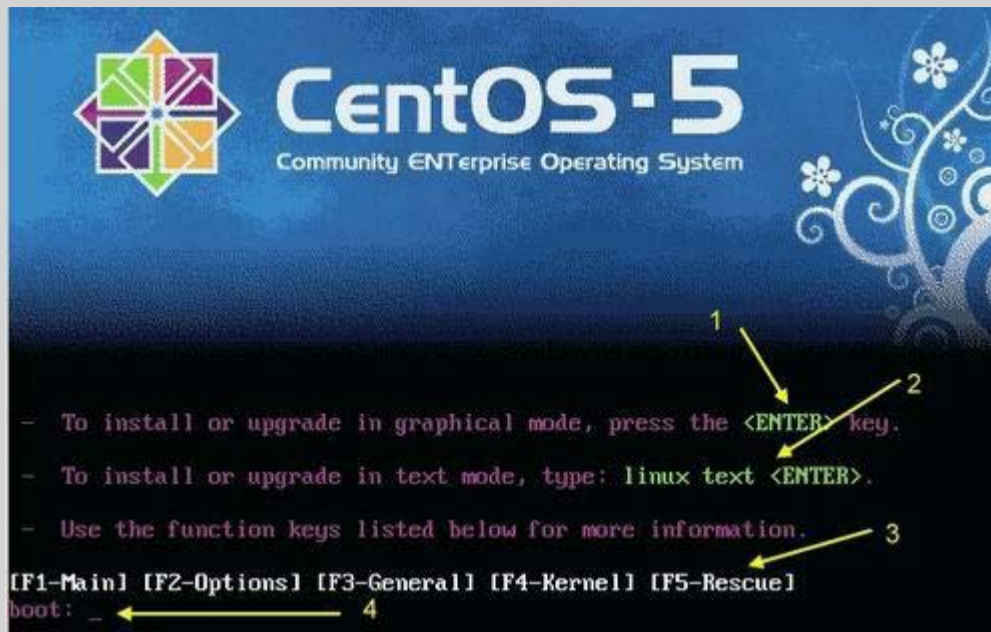

图 2.2.2、安装程序的安装模式选择画面，[F2]的画面

上图中箭头指的地方需要留意一点点，那个是还算常用的功能！意义是这样的：

- linux noprobe (1 号箭头)：
不进行硬件的侦测，如果你有特殊硬件时，或许可以使用这一项来停止硬件侦测；
- linux askmethod (2 号箭头)：
进入互动模式，安装程序会进行一些询问。如果你的硬盘内含有安装媒体时，或者是你的环境内有安装服务器(Installation server)，那就可以选这一项来填入正确的网络主机来安装；
- memtest86 (3 号箭头)：
这个有趣了！这个项目会一直进行内存的读写，如果你怀疑你的内存稳定度不足的话，可以使用这个项目来测试你的内存喔！测试完成后需要重新启动！

那如果按下的是[F5]时，就会进入到救援模式的说明画面，如下图所示：



图 2.2.3、安装程序的安装模式选择画面，[F5]的救援模式说明画面

上图的意思是说，如果你的 Linux 系统因为设定错误导致无法开机时，可以使用『linux rescue』来进入救援模式。这个救援模式很有帮助喔！在我们后面各章节的练习中有很多练习是需要更动到系统配置文件的，万一你设定错误将可能会导致无法开机。此时请拿出此片 DVD 来进行救援模式，能够救回你的 Linux 而不需要重新安装呢！

因为我们是首次安装 Linux 嘛！所以就请直接按下<Enter>按键，此时安装程序会开始去侦测硬件，侦测的结果会回报到你的屏幕上，如下所示：

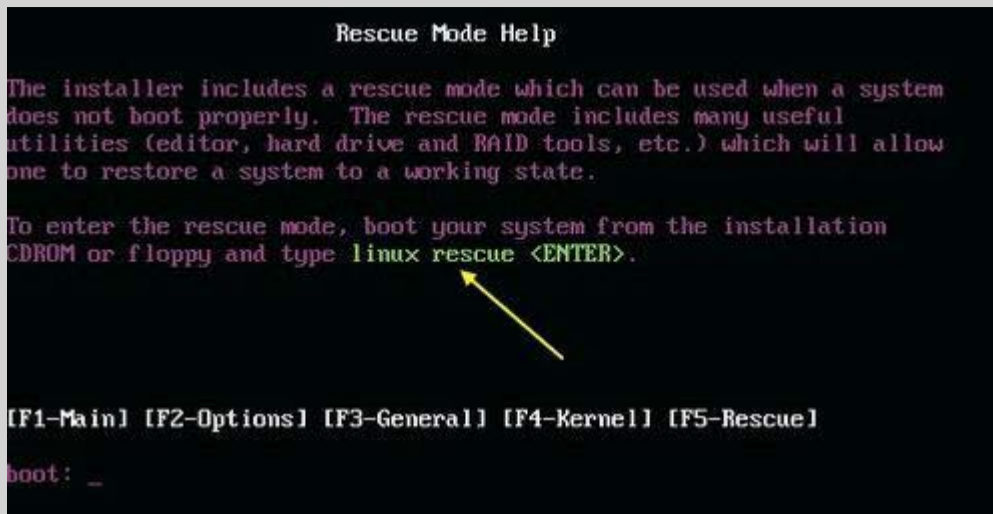

图 2.2.4、安装程序的核心进行硬件侦测流程示意图

如果侦测过程中没有问题，那么就会出现要你选择是否要进行储存媒体的检验画面，如下所示：

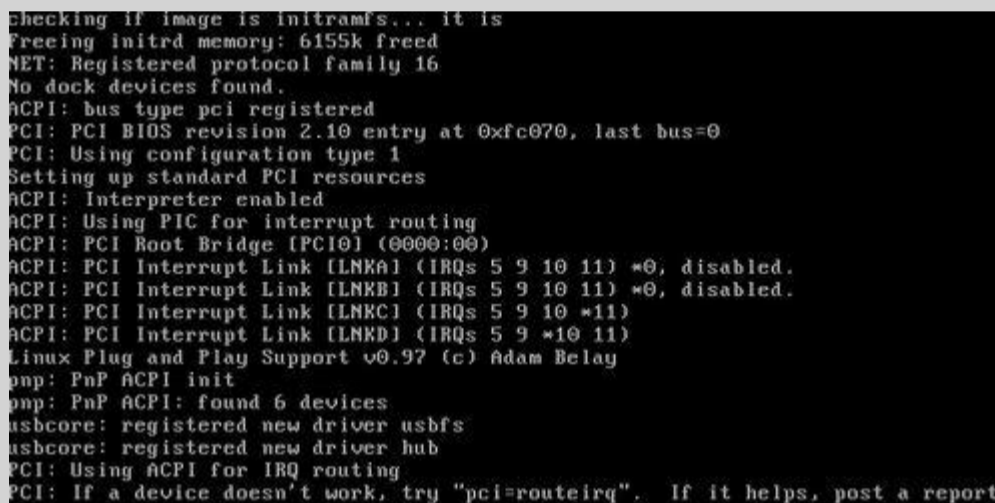

图 2.2.5、是否进行安装媒体的检测示意图

如果你确定你所下载的 DVD 或光盘没有问题的话，那么这里可以选择『Skip(忽略)』，不过，你也可以按下『OK』来进行 DVD 的分析，因为通过 DVD 的分析后，后续的安装比较不会出现奇怪的问题。不过如果你按下『OK』后，程序会开始分析光盘内的所有档案的信息，会花非常多的时间喔！如下所示：



图 2.2.6、是否真的要测试光盘或 DVD 碟？

若没有问题，请按下『Test』按钮，此时会出现分析过程如下图所示：

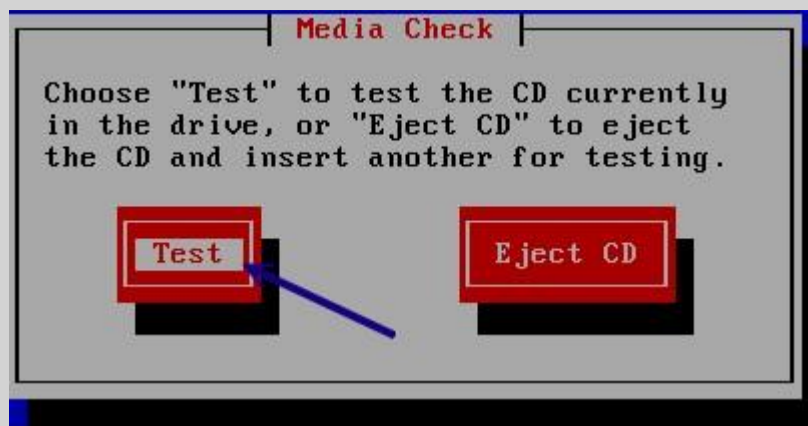

图 2.2.7、开始分析 DVD 的内容！

最终的分析结果如下所示，按下『OK』即可！如果你发现了分析错误的情况，很可能是你下载的 DVD 来源档案不完整，或者是光盘/DVD 被你的光驱挑片，或者是刻录的速度倍数太高而导致刻录不完整等等，总之，可能就是要你再重新捉一片新的 DVD 啦！这就是测试 DVD 的优点，虽然会花去一些时间就是了。

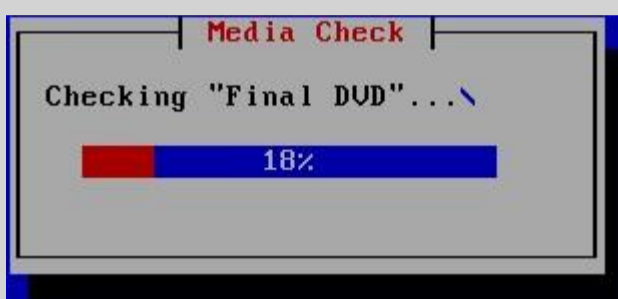

图 2.2.8、检验结果是正确的情况

如果还有其他光盘想要被测试时，在下图中按下『Test』继续！不过我们仅有一片 DVD 而已，因此这边选择『Continue』来进入安装的程序喔！



图 2.2.9、检验结束，开始安装的流程

3. 选择语系数据

接下来就是整个安装的程序了。安装的画面如下所示：



图 2.3.1、欢迎画面屏幕

如果你想要了解这一版的 CentOS 5.3 有什么公告的注意事项，请按下上图的『Release Notes』按钮 (1 号箭头处)，就能够看到释出公告的项目。如果没有问题的话，请按下『Next』开始安装程序啦！如下所示会出现语系的选择了。



图 2.3.2、安装过程的语系选择

我们惯用的中文为繁体中文，请先选择繁体中文的项目(Chinese, Traditional)，然后继续给他『Next』即可出现如下画面：

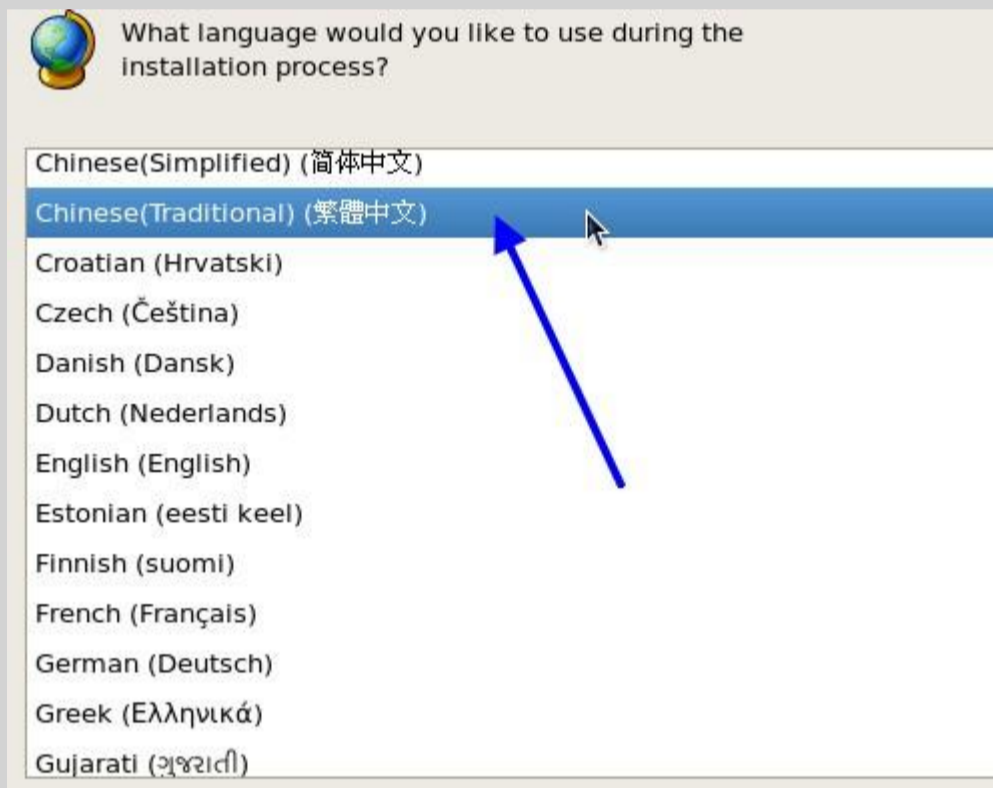

图 2.3.3、键盘字符映射表的选择

因为繁体中文预设也是使用美式英文的键盘对照表，因此你会看到画面直接就是美式英文，你只要按下『下一步』即可！此时你也会发现，整个画面通通变成中文接口啦！真是好具有亲和力喔！

如果没有问题的话，理论上应该会进入下个步骤，亦即是磁盘分区的画面才对。不过，如果你的硬盘是全新的，而且并没有经过任何的磁盘分区时，就会出现如下的警告讯息：



图 2.3.4、安装程序找不到磁盘分区表的警告图示

因为鸟哥使用的是 Virtualbox 虚拟机的环境，所以默认的那颗硬盘是全新的，所以才会出现上述的讯息。请在上图中按下『是』吧！你的主机内的硬盘如果不是全新的，上述的警告画面不会出现！而如果你曾经安装过 Linux 的话，那么可能会出现如下图的样子：

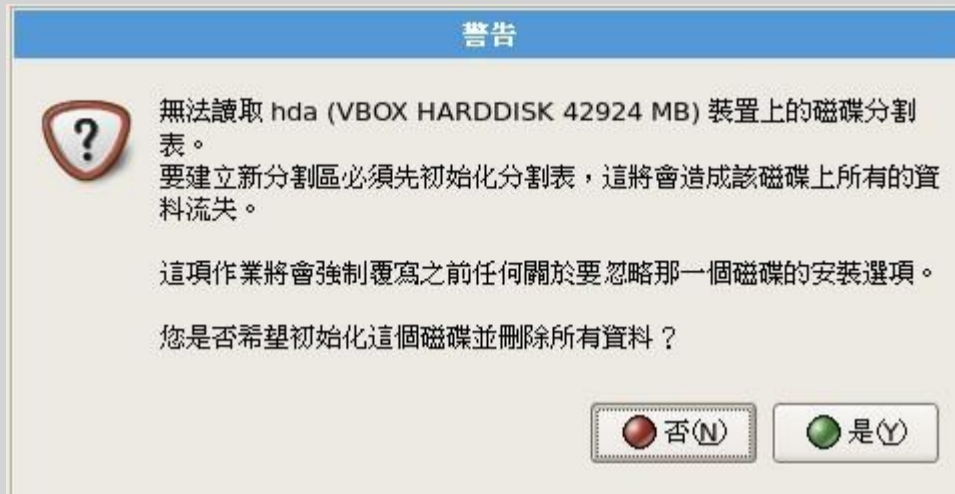

图 2.3.5、曾经安装过 CentOS 出现的全新安装或升级

如果没有其他特别的需求，那就选择全新安装吧！接下来让我们开始磁盘分区去！

4. 磁盘分区

如同前面谈到的，磁盘分区是整个安装过程里面最重要的部分了。CentOS 默认给了我们四种分割模式，分别为：

- 移除所选磁盘上的所有分割区，并建立默认分割模式：如果选择这种模式，你硬盘会整个被 Linux 拿去使用，并且硬盘里面的分割全部被删除后，以安装程序的默认方式重新建立分割槽，使用上要特别注意！
- 移除所选磁盘上的 Linux 分割区，并建立默认的分割模式：在这个硬盘内，只有 Linux 的分割槽会被删除，然后再以安装程序的默认方式重新建立分割槽。
- 使用所选取磁盘上的未使用空间，建立默认的分割模式：如果你的这颗硬盘内还有未被分割的磁柱空间(注意，是未被分割，而不是该分割槽内没有数据的意思！)，那么使用这个项目后，他不会更动原有的分割槽，只会就剩余的未分割区块进行预设分割的建置。
- 建立自定义的分割模式：就是我们要使用的啦！不要使用安装程序的默认分割方式，使用我们需要的分割方式来处理。

如果你想要玩一玩不同的分割模式，那如下图箭头所指的地方，点一下该按钮就会出现上面说明的四种

模式了。自己玩玩先！但是因为我们已经规划好要建立四个分割槽，分别是 /, /boot, /home 与 swap 四个，所以不想要使用安装程序默认的分割方式。因此如下所示，我们所使用的是自定义分割的模式。不要搞错喔！



图 2.4.1、磁盘分区方式的挑选

按下『下一步』后就会出现如下的分割窗口。这个画面主要分为三大区块，最上方为硬盘的分割示意图，目前因为鸟哥的硬盘并未分割，所以呈现的就是一整块而且为 Free 的字样。中间则是指令区，下方则是每个分割槽的装置文件名、挂载点目录、文件系统类型、是否需要格式化、分割槽容量大小、开始与结束的磁柱号码等。

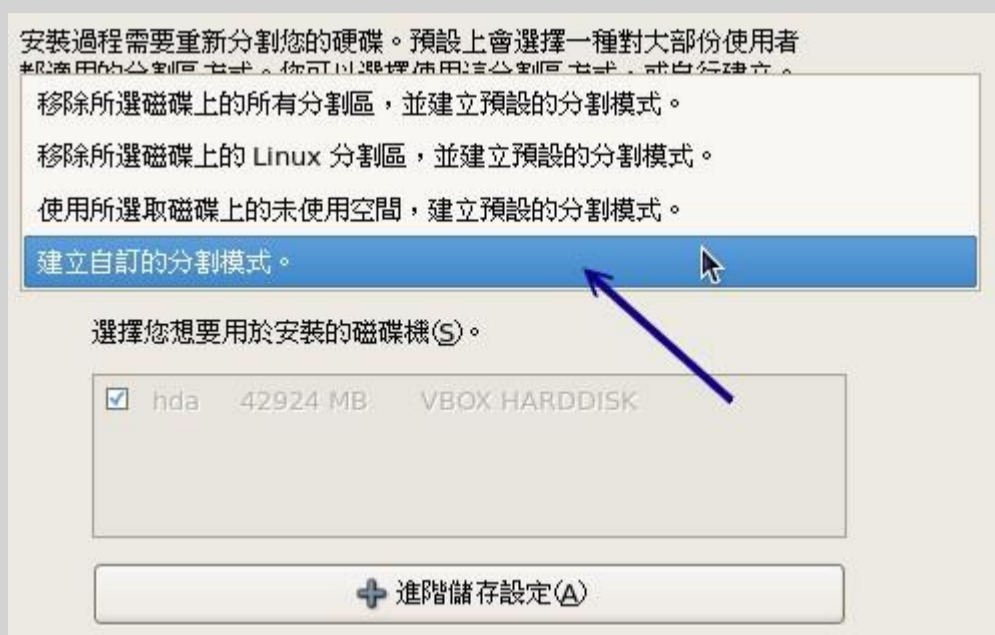

图 2.4.2、磁盘分区操作主画面

至于指令区，总共有六大区块，其中 RAID 与 LVM 是硬盘特殊的应用，这部份我们会在后续的[第十五章的进阶文件系统](#)当中再来说明。至于其他指令的作用如下：

- 『新增』是增加新分割，亦即进行分割动作，以建立新的磁盘分区槽；
- 『编辑』则是编辑已经存在的磁盘分区槽，你可以在实际状态显示区点选想要修改的分割槽，然后再点选『编辑』即可进行该分割槽的编辑动作。
- 『删除』则是删除一个磁盘分区槽，同样的，你得要在实际状态显示区点选想要删除的分割槽喔！
- 『重设』则是恢复最原始的磁盘分区状态！

需要注意的是，你的系统与鸟哥的系统当然不可能完全一样，所以你屏幕上的硬盘信息应该不会与鸟哥的相同的喔！所以看到不同，不要太紧张啊，那是正常的！

-
- 建立根目录的分割槽

好，接下来我们就尝试来建立根目录(/)的分割槽看看。按下『新增』后，就会出现如下的画面。由于

我们需要的根目录是使用 Linux 的文件系统，因此预设就是 ext3 这个文件系统啦！至于在挂载点的地方，你可以手动输入也可以用鼠标来挑选。最后在大小(MB)的地方输入你所需要的磁盘容量即可。不过由于鸟哥这个系统当中只有一颗磁盘，所以在『可用的磁盘驱动器』里面就不能够自由挑选啰！



图 2.4.3、新增磁盘分区槽的画面

如果你想知道 Linux 还支持什么文件系统类型，点一下上图中的 ext3 那个按钮，就会出现如下的画面啦！



图 2.4.4、分割过程的文件系统类型挑选

这几种文件系统类型分别是：

- ext2/ext3：是 Linux 适用的文件系统类型。由于 ext3 文件系统多了日志的记录，对于系统的复原比较快速，因此建议你务必要选择新的 ext3 不要用 ext2 了。（日志式文件系统我们会在后续的[第八章](#)介绍他的意义。）
- physical volume (LVM)：这是用来弹性调整文件系统容量的一种机制，可以让你的文件系统容量变大或变小而不改变原有的档案数据内容！这部份我们会在[第十五章、进阶文件系统管理](#)中谈到！
- software RAID：利用 Linux 操作系统的特性，用软件仿真出磁盘阵列的功能！这东西很棒！不过目前我们还用不到！在后续的[第十五章](#)再跟大家报告了！
- swap：就是内存置换空间！由于 swap 并不会使用到目录树的挂载，所以用 swap 就不需要指定挂载点喔！
- vfat：同时被 Linux 与 Windows 所支持的文件系统类型。如果你的主机硬盘内同时存在 Windows 与 Linux 操作系统，为了数据的交换，确实可以建置一个 vfat 的文件系统喔！

这几样东西都很有趣！不过，毕竟我们才刚刚碰这个 Linux 嘛！先安装起来其他的以后再说。所以，你只要使用 ext3 以及 swap 这两者即可啦！

一切资料都填入妥当后，就会出现如下的画面。因为我们的根目录就是需要 10GB 的容量，因此在大小 (MB) 的地方就得要填入 10000 的大小。因为 1G=1000M 比较好记忆嘛！而且我们的根目录容量是固定的，所以在下图的大小选项就选择『固定大小』了。此外，如果你硬要自己调整主要/延伸/逻辑分割的类型时，最后那个『强制成为主要分割』可以自己玩一玩先！最后按下确定吧！



图 2.4.5、新增根目录分割槽的最终图标

按下确定后就会回到原本的分割操作画面(如下图所示)。此时你会看到分割示意图多了一个 hda1，且在实际分割区域显示中，也会看到/dev/hda1 是对应到根目录的。在『格式化』的项目中出现一个打勾的符号，那代表后续的安装会将/dev/hda1 重新格式化的意思。接下来，我们继续按下『新增』来建立/boot 这个分割槽吧！



图 2.4.6、磁盘分区主画面的改变示意图

- 建立/boot 目录的分割槽

同样的，在按下『新增』后，如下依序填入正确的信息，包括挂载点、文件系统、档案大小等。由于第三章的大硬盘配合旧主机当中我们谈到如果有/boot 独立分割槽时，务必让该分割槽在整颗硬盘的最前面部分。因此，我们针对/boot 就选择『强制成为主要分割』啰！如下图所示：

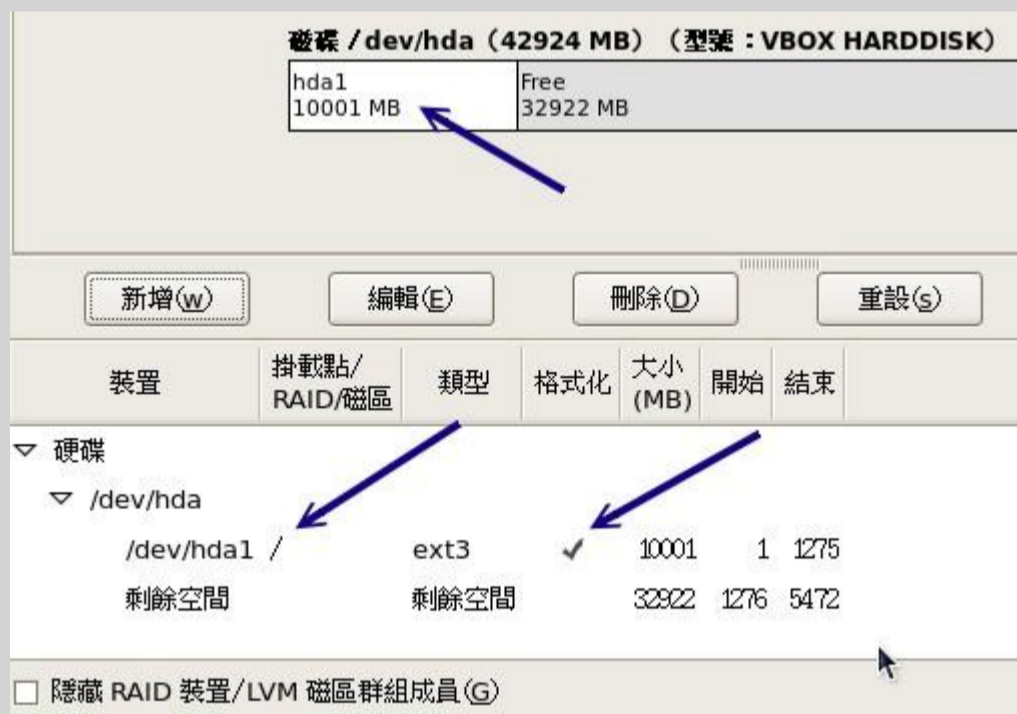

图 2.4.7、新增/boot 分割槽的最终结果

最终建立/boot 分割槽的结果如下所示，仔细看输出的结果喔！安装程序还挺聪明的，他会主动的将 /boot 这个特殊目录移到磁盘最前面，所以你会看到 /boot 所在的磁盘分区槽为/dev/hda1，而起始磁柱则为 1 号呢！很有趣吧！情况如下图所示：



图 2.4.8、/boot 分割槽自动调整磁柱号码示意图

- 建立内存置换空间 swap 的分割槽

在上图中继续按下『新增』来处理内存置换空间(swap)。如同上面谈到的，因为 swap 是内存置换空间，因此不需要有挂载点。所以，请如同下图所示，在『文件系统类型』处挑选为『swap』吧！



图 2.4.9、swap 文件系统的挑选示意图

挑选了 swap 之后，你就会发现到『挂载点』部分自动变成『不适用』了！因为不需要挂载啦！那么 swap 应该要选多大呢？虽然我们已经自定义为 1GB 这么大的置换空间，不过，在传统的 Linux 说明文件当中特别有指定到『swap 最好为物理内存的 1.5 到 2 倍之间』。swap 置换空间是很重要的，因为他可以避免因为物理内存不足而造成的系统效能低落的问题。如果你的物理内存有 4GB 以上时，老实说，swap 也可以不必额外设定啦！

Tips:

swap 内存置换空间的功能是：当有数据被存放在物理内存里面，但是这些数据又不是常被 CPU 所取用时，那么这些不常被使用的程序将会被丢到硬盘的 swap 置换空间当中，而将速度较快的物理内存空间释放出来给真正需要的程序使用！所以，如果你的系统不很忙，而内存又很大，自然不需要 swap 啰。



图 2.4.10、新增 swap 分割的最终结果

某些安装程序在你没有指定 swap 为内存的 1.5~2 倍时会有警告信息的告知，此时只要将警告信息忽略，按下一步即可。好了，如果一切都顺利完成的话，那么你就会看到如下的分割结果啰！

裝置	掛載點/ RAID/磁區	類型	格式化	大小 (MB)	開始	結束
▼ /dev/hda						
/dev/hda1	/boot	ext3	✓	101	1	13
/dev/hda2	/	ext3	✓	1001	14	1288
/dev/hda3		swap	✓	996	1289	1415
剩餘空間		剩餘空間		31824	1416	5472

隱藏 RAID 裝置/LVM 磁區群組成員(G)

图 2.4.11、详细的分割参数结果

- 建立/home 目录的分割槽

让我们继续完成最后一个分割槽的分割吧！继续按下上图的『新增』然后完成如下数据的填写并按下确定：



图 2.4.12、新增/home 分割槽的最终结果

分割的最终结果终于出炉！如下图所示。你会发现到系统自动的将/dev/hda4 变成延伸分割喔！然后将所有容量都给/dev/hda4，并且将 swap 分配到/dev/hda5 去了！这就是分割的用途！这也是为什么我们要在第三章花这么多时间来解释分割的原因啦！

裝置	掛載點/ RAID/磁區	類型	格式化	大小 (MB)	開始	結束
/dev/hda2	/	ext3	✓	10001	14	1288
/dev/hda3	/home	ext3	✓	4996	1289	1925
▼ /dev/hda4		延伸		27823	1926	5472
/dev/hda5		swap	✓	996	1926	2052
剩餘空間		剩餘空間		26827	2053	5472

隱藏 RAID 裝置/LVM 磁區群組成員(G)

图 2.4.13、详细的分割参数结果

到此为止，我们这个练习机的分割就已经完成了！底下我们额外介绍如果你还想要删除与建立软件磁盘阵列，该如何在安装时就制作呢？

- 删除已存在分割的方法：(Option, 看看就好别实作)

如果你想要将某个分割槽删除，或者是你刚刚错误指定了一个分割槽的相关参数，想要重新处理时，要怎办啊？举例来说，我想要将上图的/dev/hda5 那个 swap 分割槽删除掉。好，先将鼠标指定到 swap 上面点一下，如下图所示，该分割槽会反白，然后再按下『删除』此时会如下图所示跳出一个窗口，在该窗口内按下『删除』这个分割槽就被删除啦！



图 2.4.14、删除已存在分割的方法

- 建立软件磁盘阵列的方法：(Option, 看看就好别实作)

如果你知道什么是磁盘阵列的话，那么底下的步骤可以让你建置一个软件仿真的磁盘阵列喔！由于磁盘阵列在后面[第十五章、进阶文件系统管理](#)才会讲到，这里只是先告诉您，其实磁盘阵列可以在安装时就建置了呢！首先，同样的，在分割操作按键区按下『新增』，然后出现下图，选择『Software RAID』项目，并填入 1000MB 的大小，按下确定！



图 2.4.15、软件磁盘阵列分割槽的建立示意图

上述的动作『请要连续作两次』之后，就会出现如下图示。注意喔，由于我们尚未讲到 RAID 的等级 (level)，所以你应该还不了解为什么要作两次。没关系，先有个底，读完整份数据后再回来查阅时，你就会知道如何处理了。两个软件 RAID 的分割信息如下图所示：



图 2.4.16、在已具有软件磁盘阵列分割槽的状态下建置 RAID

由于我们已经具有软件 RAID 的分割槽，此时才能按下『RAID』来建立软件磁盘阵列的装置。如上图所示，看到了两个软件磁盘阵列，然后按下右上方的 RAID 按钮，就会出现如下图示：



图 2.4.17、建立软件磁盘阵列/dev/md0

与一般装置文件名不同的，第一个软件磁盘阵列的装置名称为/dev/md0。如上图所示，你会发现到系统多出了一个怪怪的装置名称，这个文件名就是未来给我们格式化用的装置啦！而这个软件磁盘阵列的装置其实是利用实体的分割槽来建立的哩。按下上图的『确定』后就会出现如下的图示：



图 2.4.18、软件磁盘阵列的挂载点、等级与文件系统格式

由于我们仅建立两个软件磁盘阵列分割槽，因此在这边只能选择 RAID0 或 RAID1。我们以 RAID0 来作为示范，你会发现中间白色框框的地方会有两个可以选择的分割槽，那就是刚刚我们建立起来的 software RAID 分割槽。我们将这个/dev/md0 挂载到/myshare 目录去！然后再按下确定吧！

裝置	掛載點/ RAID/磁區	類型	格式化	大小 (MB)	開始	結束
RAID 裝置						
/dev/md0	/myshare	ext3	✓	1992		
硬碟						
/dev/hda						
/dev/hda1	/boot	ext3	✓	101	1	13

图 2.4.19、最终细部分割参数示意图

最终的结果就像上图所示，在实际分割区就会显示/dev/md0，而由于这个装置是 Linux 系统仿真来的，所以在磁柱号码(开始/结束)的地方就会留白！这样可以了解吗？

5. 开机管理程序、网络、时区设定与 root 密码

- 开机管理程序的处理

分割完成后就会进入开机管理程序的安装了，目前较新的 Linux distributions 大多使用 grub 管理程序，而且我们也必须要将他安装到 MBR 里面才行！因此如下图所示，在 1 号箭头的地方就得要选择整部磁盘的文件名 (/dev/hda)，其实那就代表该颗硬盘的 MBR 之意。

下图中 2 号箭头所指的就是开机时若出现选单，那么选单内就会有一个名为『CentOS』的可选择标签。这个卷标代表他根目录所在的位置为/dev/hda2 这样的意思。而如果开机内 5 秒钟不按下任何按键，就默认会以此一标签来开机。

如果你还想要加入/编辑各个标签，那可以按下 3 号箭头所指的那三个按键喔！



图 2.5.1、开机管理程序的处理

如果你觉得『CentOS』这个选单不好看，想要自定义自己的选单名称，那么在上图中先点一下『CentOS』那个标签，然后按下 3 号箭头所指的『编辑』按钮，就会出现如下画面。在如下画面中可以填写你自己想要的选单名称喔！鸟哥是很讨厌麻烦的，所以就使用预设的选单名称而已。



图 2.5.2、编辑开机选单的标签名称

如果你的计算机系统当中还有其他的『已安装操作系统』时，而且你想要让 Linux 在开机的时候就能够让你选择不同的操作系统开机，那么就如同下图所示，你可以先按下『新增』，然后在 2 号箭头的地方选择其他操作系统所在的分割槽，并在 3 号箭头处填入适当的名称(例如 WindowsXP 等等)，按下确定就能够在开机时新增一个选单啰！



图 2.5.3、新增开机选单标签的示意图

如果你是个很龟毛的人，你希望你的系统除非你自己在计算机前面开机并输入密码后才能开始开机流程

的话，那么可以如同下图所示加入密码管理机制。不过 grub 开机管理程序加入密码虽然有好处，但是如此一来我们就无法在远程重新启动了，因此鸟哥暂时不建议你设定开机管理程序的密码喔！底下只是一个示意图，让你知道如何加入密码管理而已！



图 2.5.4、设定开机管理程序的密码

- 将开机管理程序安装到 boot sector(Option, 看看就好，不要实作)

如果你因为特殊需求，所以 Linux 的开机管理程序无法安装到 MBR 时，那就得要安装到每块 partition 的启动扇区(boot sector)了。果真如此的话，那么如同下图所示，先勾选『设定进阶开机管理程序选项』的地方：

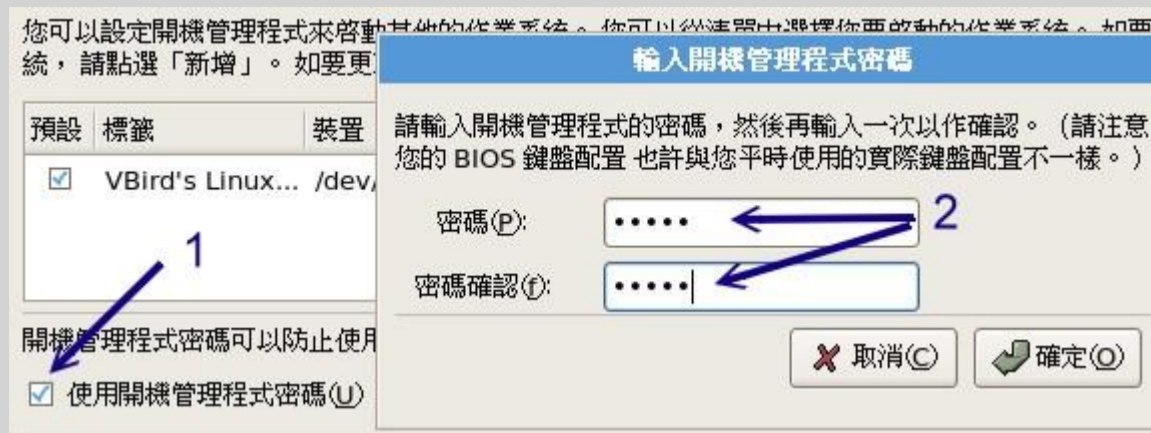

图 2.5.5、进阶开机管理程序选项

然后就会出现如下的图示，默认 Linux 会将开机管理程序安装到 MBR，如果你想要安装到不同的地方去，请如同下图的箭头处，选择『开机分割区的第一个扇区』就是该分割槽的 boot sector 啰！



图 2.5.6、将开机管理程序安装到 boot sector 的方法

- 网络参数的给予

如果你的网络卡可以被安装程序捉到的话，那么你就可以设定网络参数了！例如下图所示的模样。目前各大版本几乎都会默认网络卡 IP 的取得方式为『自动取得 IP』，也就是所谓的『DHCP』网络协议啦！不过，由于这个协议需要有 DHCP 服务器的辅助才行，如果你的环境没有种服务器存在的话，那开机的过程中可能会等待一段时间。所以通常鸟哥都改成手动设定。不过，无论如何，都要与你的网络

环境相同才是。

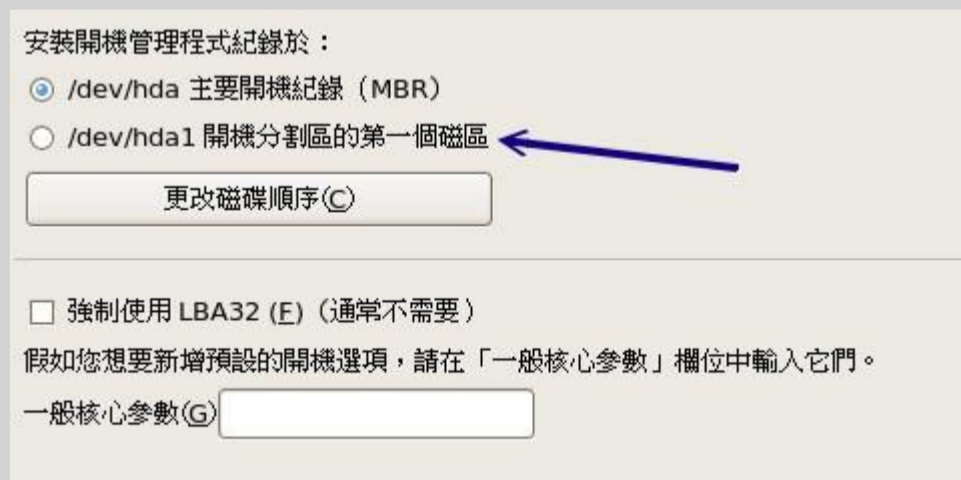

图 2.5.7、设定网络参数的过程

在上图中我们可以看到所有的网络参数都是经过 dhcp 取得的，所以通通不需要设定任何项目。至于网络装置内的白色框框中仅有一张网卡的显示。由于我们要将 IP 改为手动给予，但我们尚未谈到服务器与网络基础，所以这里你不懂也没有关系，请先按照先前我们所规划的 IP 参数去填写即可。请按下上图的『编辑』按钮，就会出现如下的画面了：



图 2.5.8、手动编辑网络 IP 参数

在上图中的最上方我们可以看到这张网络卡的制造商(AMD)与网卡卡号(Hardware address:)，并且我们的 Linux 也支持 IPv4 与 IPv6(第四版与第六版的 IP 参数)。因为目前(2009)支持 IPv6 的环境还是很少，所以我们先将 IPv6 的支持取消(3 号箭头处)。

至于 IPv4 的 IP 参数给予，如上图所示，你得先在 1 号箭头处点选手动设定(Manual configuration)，然后在 2 号箭头处输入正确的 IP 与子屏蔽网络(Netmask)，最后再按下确定即可。处理完毕后就会显示如下的图标了：

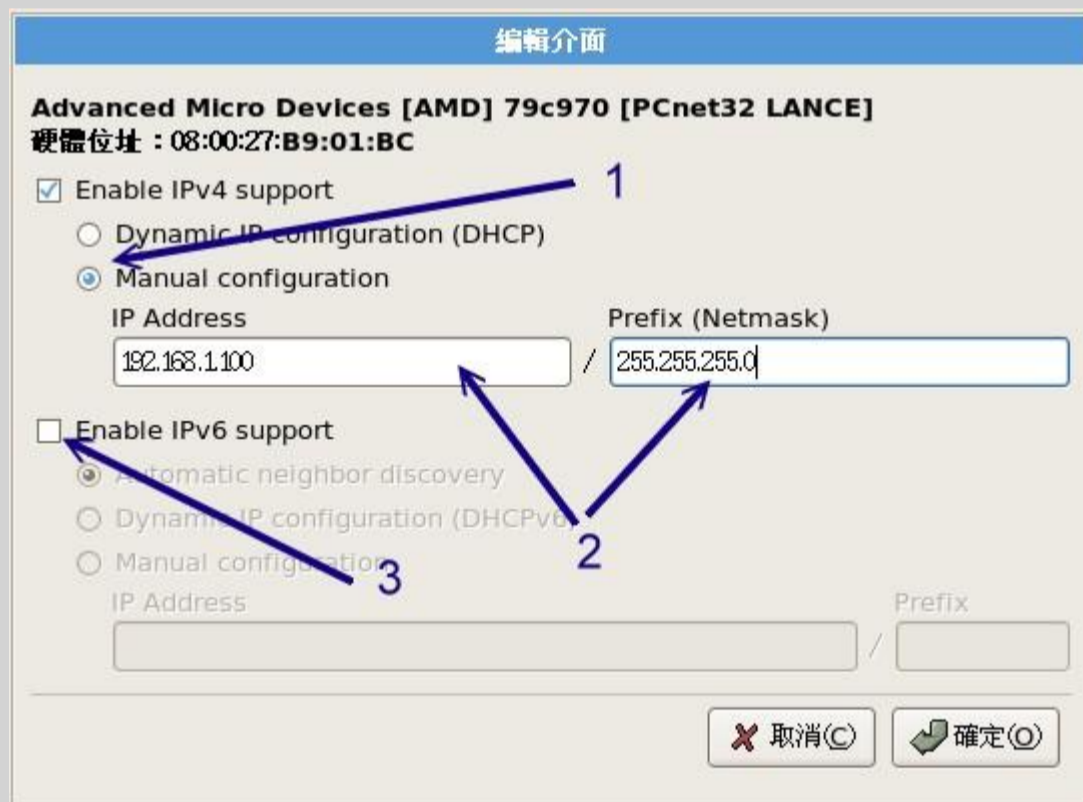

图 2.5.9、设定网络参数的过程

完成 IP 参数的设定后，接下来是这部练习机的主机名，请输入你喜欢的主机名。因为目前我们的主机尚未能与因特网接轨，所以你可以随便填写任何你喜欢的主机名。主机名通常的格式都是『主机名.网域名』，其实就有点像是『名字.姓氏』的样子。为了不与因特网的其他主机冲突，因此这里鸟哥使用我自己的名字作为主机名！填写完毕后请按下『下一步』吧！



图 2.5.10、未设定网关的警告讯息

噢！怎么会出现如同上图所示的错误讯息呢？别担心，因为我们的主机还不能够连上 Internet，所以出现这个错误讯息是正常的。请按下『继续』来往后处理吧！

- 时区的选择

时区是很重要的！因为不同的时区会有不一样的日期/时间显示嘛！可能造成档案时间的不一致呢，所以，得要告知系统我们的时区在哪里才行啊！如下图所示，你可以直接在 1 号箭头处选择亚洲台北，或直接用鼠标在地图上面点选也可以！要特别注意的是那个『UTC』，他与所谓的『日光节约时间』有关。不过，我们不需要选择这个，不然的话，还可能造成时区被影响，导致系统显示的时间会与本地时间不同。



图 2.5.11、时区的选择

- 设定 root 的密码

再来则是最重要的『系统管理员的密码』设定啦！在 Linux 底下系统管理员的预设帐号名称为 root，请注意，这个密码很重要！虽然我们是练习用的主机，不过，还是请你养成良好的习惯，最好 root 的密码可以设定的严格一点。可以设定至少 8 个字符以上，而且含有特殊符号更好，例如：I&my_dog 之类，有点怪，但是对你又挺好记的密码！

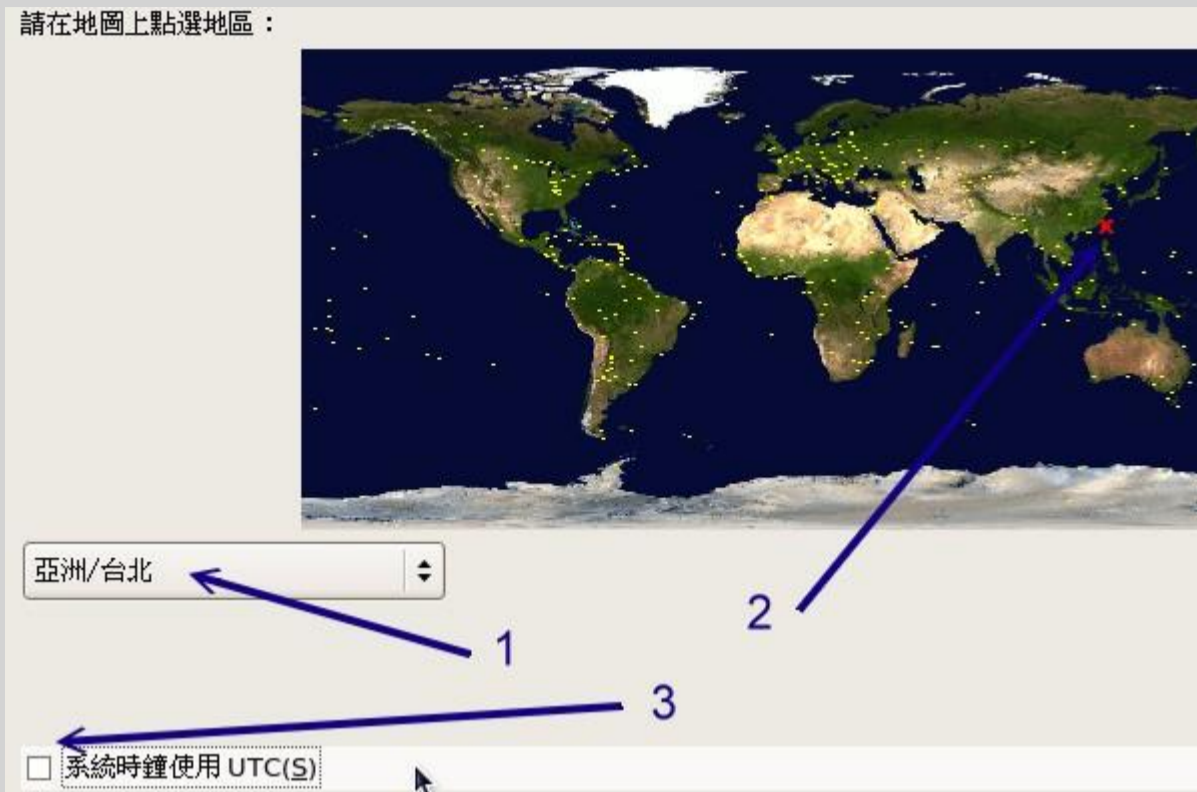

图 2.5.12、设定 root 密码

💧 6. 软件选择

一切都差不多之后，就能够开始挑选软件的安装啦！咦！我怎么知道我要什么套件？哈哈！您当然不可能知道~知道的话.....就不会来这儿查阅数据了 @_@ 没有啦！开开玩笑....呼~好冷~~

关于软件的安装有非常多的想法，如果你是初次接触 Linux 的话，当然是全部安装最好。如果是已经安装过多次 Linux 了，那么使用预设安装即可，以后有需要其他的软件时，再透过网络安装就好了！这样你的系统也会比较干净。但是在这个练习机的安装中，我们使用默认值加上 CentOS 提供的选项来安装即可。如下图所示：



图 2.6.1、额外选择多的软件群组

如上图所示，你可以增加 1 号箭头所指的三个项目，然后在 2 号箭头处保持默认值，再给他下一步即可。这样的安装对于初学者来说已经是非常 OK 的啦！

- 额外的软件自定义模式(Option, 进阶使用者可以参考)

在 Linux 的软件安装中，由于每个各别软件的功能非常庞大，很多软件的开发工具其实一般用户都用不到。如果每个软件都仅释出一个档案给我们安装，那么我们势必会安装到很多不需要的档案。所以，Linux 开发商就将一项软件分成多个档案来给使用者选择。如果你想要了解每项软件背后的档案数据，就可以如同下图所示，选择『立即自定义』来设定专属的软件功能。

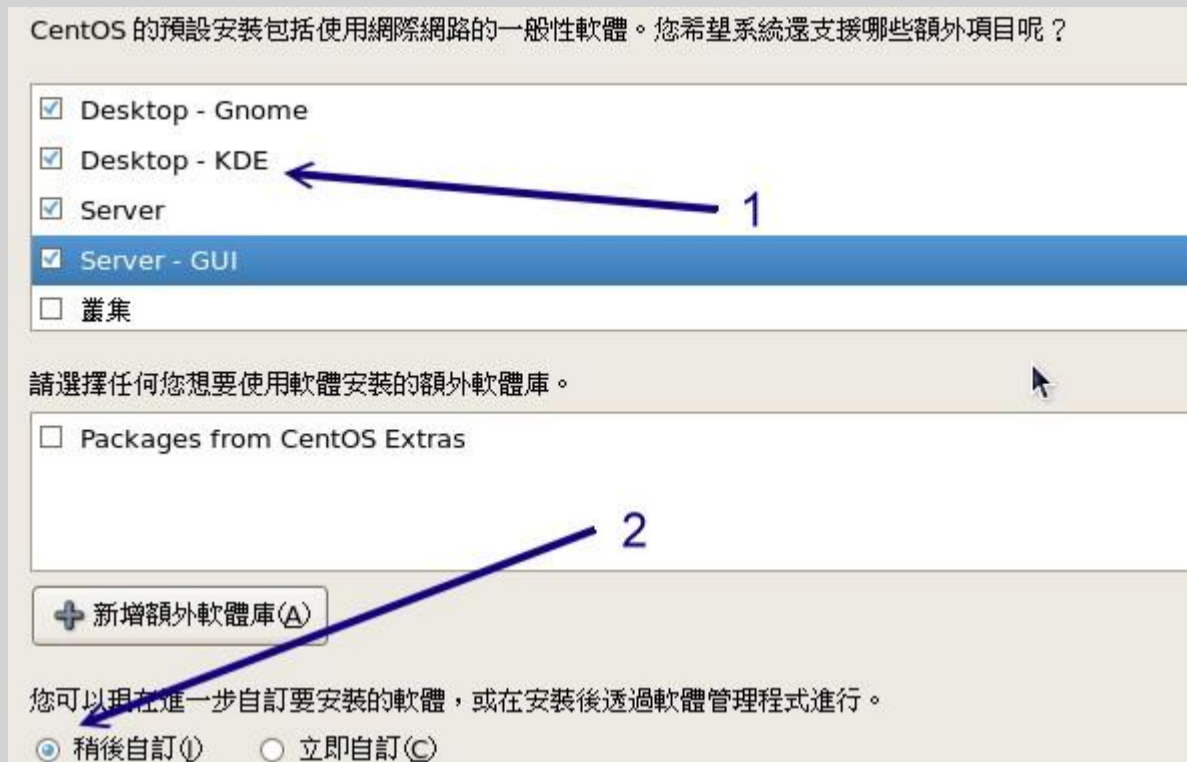

图 2.6.2、软件自定义安装的功能

自定义软件的画面如下所示，1 号箭头处为软件群组，是开发商将某些相似功能的软件绑在一起成为一个群组。你可以在 1 号箭头处选择你有兴趣的功能，然后在 2 号箭头处挑选该项目内的细项。如下图所示，鸟哥挑选了『程序开发』的群组后，在 2 号箭头处挑选了鸟哥有兴趣的『开发工具』等，而这些工具的意义在 3 号箭头处所指的白色框框中就会有详细的说明了。



图 2.6.3、自己选择所需软件的画面

检查完毕后安装程序会去检查你所挑选的软件有没有冲突(相依性检查), 然后就会出现下列窗口, 告诉你你的安装过程写入到/root/install.log 档案中, 并且你刚刚选择的所有项目则写入到 /root/anaconda-ks.cfg 档案内。这两个档案很有趣, 安装完毕后你可以自己先看看。

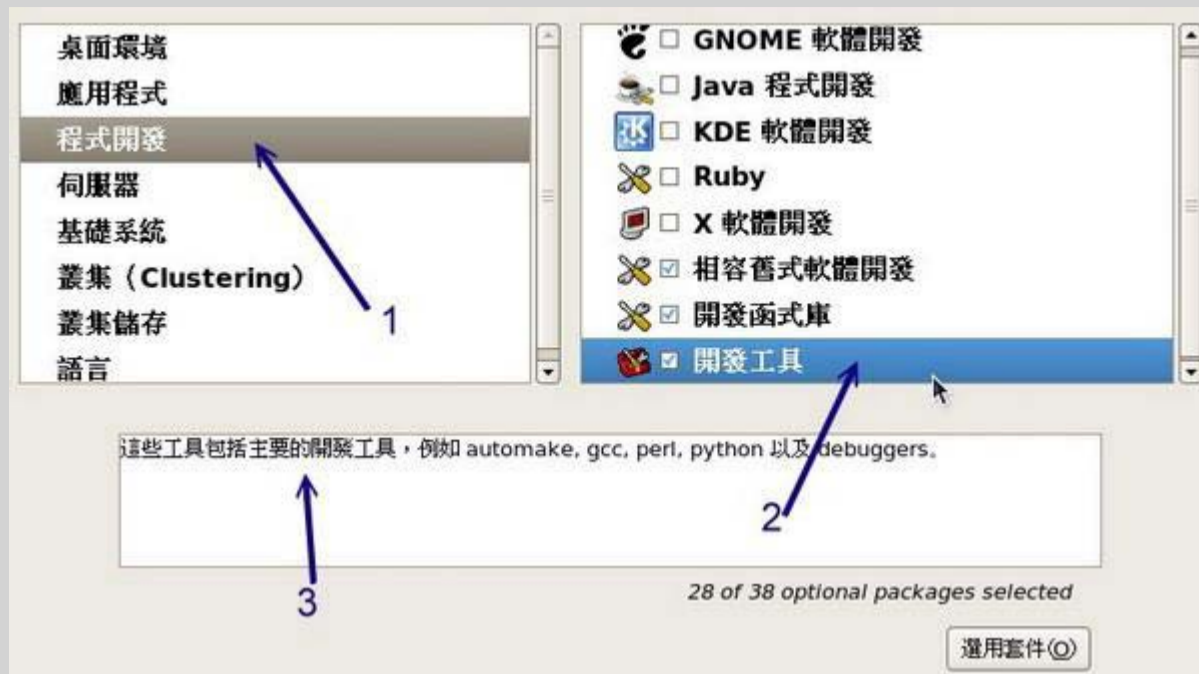

图 2.6.4、准备开始安装

然后就是开始一连串等待了! 这个等待的过程与你的硬件以及选择的软件数量有关。如下图所示, 2号箭头处所指的则是安装程序评估的剩余时间这个时间不见得准啦! 看看就好!

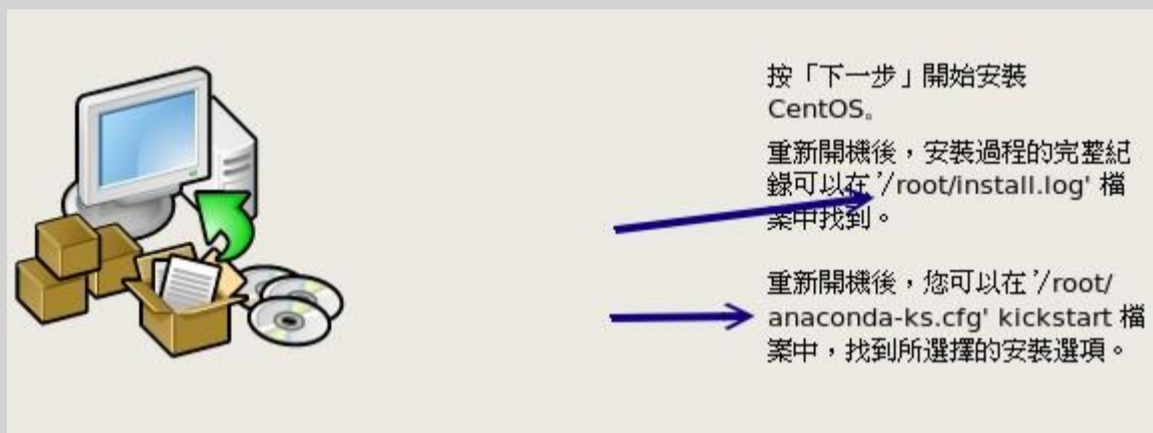

图 2.6.5、安装过程的画面示意图

安装完毕并按下『Reboot』重新启动后, 屏幕会出现如下的讯息, 这是正确的信息, 不要担心出问题啊! 此时请拿出你的 DVD 光盘, 让系统自动重新启动。其他的后续设定, 请参考下一小节呢!

```

disabling swap...
/tmp/hda7
unmounting filesystems...
/mnt/runtime done
disabling /dev/loop0
/proc/bus/usb done
/proc done
/dev/pts done
/sys done
/tmp/ramfs done
/selinux done
/mnt/sysimage/myshare done
/mnt/sysimage/home done
/mnt/sysimage/boot done
/mnt/sysimage/sys done
/mnt/sysimage/proc done
/mnt/sysimage/selinux done
/mnt/sysimage/dev done
/mnt/sysimage done
rebooting system

```

图 2.6.6、安装完毕后，重新启动的示意图

7. 其他功能：RAM testing, 安装笔记本电脑的核心参数(Option)

- 内存压力测试：memtest86

CentOS 的 DVD 除了提供一般 PC 来安装 Linux 之外，还提供了不少有趣的东西，其中一个就是进行『烧机』的任务！这个烧机不是台湾名产烧酒鸡啊，而是当你组装了一部新的个人计算机，想要测试这部主机是否稳定时，就在这部主机上面运作一些比较耗系统资源的程序，让系统在高负载的情况下去运作一阵子(可能是一天)，去测试稳定度的一种情况，就称为『烧机』啦！

那要如何进行呢？同样的，放入 CentOS 的 DVD 到你的光盘中，然后用这片 DVD 重新启动，在进入开机选单时，输入 memtest86 即可。如下图所示：

```

                    Installer Boot Options

- To disable hardware probing, type: linux noprobe <ENTER>.
- To test the install media you are using, type: linux mediacheck <ENTER>.
- To enable rescue mode, type: linux rescue <ENTER>.
  Press <F5> for more information about rescue mode.
- If you have a driver disk, type: linux dd <ENTER>.
- To prompt for the use of other install methods such as network
  install when booting from a CD, type linux askmethod <ENTER>.
- If you have an installer update disk, type: linux updates <ENTER>.
- To test the memory in your system type: memtest86 <ENTER>.
  (This option is only available when booting from CD.)

[F1-Main] [F2-Options] [F3-General] [F4-Kernel] [F5-Rescue]
boot: memtest86_

```

图 2.7.1、RAM 测试

之后系统就会进入这支内存测试的程序中，开始一直不断的对内存写入与读出！如果烧机个一两天，这支程序还是不断的跑而没有因为任何原因来当机，表示你的内存应该还算稳定啦！如下所示。如果不想跑这支程序了，就按下箭头所指的『ESC』处，亦即按下[Esc]按键，就能够重新启动啰！

```
Memtest86+ v1.65 | Pass 3% #
Pentium III 2672 MHz | Test 37% #####
L1 Cache: 64K 43798MB/s | Test #3 [Moving inversions, 8 bit pattern]
L2 Cache: Unknown | Testing: 108K - 525M 525M
Memory : 525M 17462MB/s | Pattern: dfdcfdf
Chipset : Intel i440fx

WallTime  Cached  RsvdMem  MemMap  Cache  ECC  Test  Pass  Errors  ECC  Errs
-----
0:00:09  525M    64K    e820-Std  on  off  Std  0  0

(ESC)Reboot (c)configuration (SP)scroll_lock (CR)scroll_unlock
```

图 2.7.2、RAM 测试

对 memtest86 有兴趣的朋友，可以参考如下的连结喔：

- <http://www.memtest.org/>

- 安装笔记本电脑或其他类 PC 计算机的参数

由于笔记本电脑加入了非常多的省电机制或者是其他硬件的管理机制，包括显示适配器常常是整合型的，因此在笔记本电脑上面的硬件常常与一般桌面计算机不怎么相同。所以当你使用适合于一般桌面计算机的 DVD 来安装 Linux 时，可能常常会出现一些问题，导致无法顺利的安装 Linux 到你的笔记本电脑中啊！那怎办？

其实很简单，只要在安装的时候，告诉安装程序的 linux 核心不要加载一些特殊功能即可。最常使用的方法就是，在使用 DVD 开机时，加入底下这些选项：

```
boot: linux nofb apm=off acpi=off pci=noacpi
```

apm(Advanced Power Management)是早期的电源管理模块，acpi(Advanced Configuration and Power Interface)则是近期的电源管理模块。这两者都是硬件本身就有支持的，但是笔记本电脑可能不是使用这些机制，因此，当安装时启动这些机制将会造成一些错误，导致无法顺利安装。

nofb 则是取消显示适配器上面的缓冲存储器侦测。因为笔记本电脑的显示适配器常常是整合型的，Linux 安装程序本身可能就不是很能够侦测到该显示适配器模块。此时加入 nofb 将可能使得你的安装过程顺利一些。

对于这些在开机的时候所加入的参数，我们称为『核心参数』，这些核心参数是有意义的！如果你对 these 核心参数有兴趣的话，可以参考文后的参考数据来查询更多信息(注 2)。

安装后的首次设定

安装完毕并且重新启动后，系统就会开始以 Linux 开机啰！但事实上我们的安装尚未完成喔！因为还没有进行诸如防火墙、SELinux、惯用登入账号的设定等等。在 X Window 里面还有重要的音效装置也还没有设定哩！所以，底下我们就来处理首次进入 X Window 的设定吧！

重新启动后，一开始屏幕会出现如下的讯息，这个讯息是说，你如果没有在数秒钟之内按下任意按键，那么系统就会以 CentOS (2.6.18-128.el5)那个开机选项进入开机的流程喔。



图 3.1、开机过程的读秒画面

那如果你真的按下了任意按键，屏幕就会出现如下的讯息，该讯息是由 grub 开机管理程序所控管的，目前鸟哥的系统里面也只有一个选项，那就是刚刚你在读秒画面中看到的那个项目。如果你还有想要加入什么特殊的参数在开机的过程当中，可以使用下图中箭头所指的地方，利用几个简单的项目来处理喔！这部份我们会在[第二十章、开机管理程序](#)中谈到的！如果你有设定多重引导，那么在下图画面中就会看到多个选单啰！

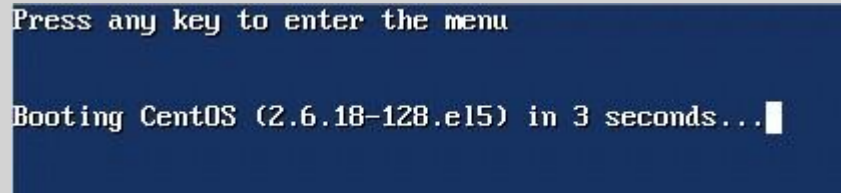

图 3.2、grub 管理程序的选单画面

一切都没有问题就按下[Enter]吧！此时 grub 就会去读取核心档案来进行硬件侦测，并加载适当的硬件驱动程序后，就开始进行 CentOS 各项服务的启动了。下图中箭头有指到/vmlinuz-2.6.18-128.el5 吧？那就是我们的 Linux 核心档案啦！至于出现 Welcome 字样后，就是开始执行各项服务的流程了。

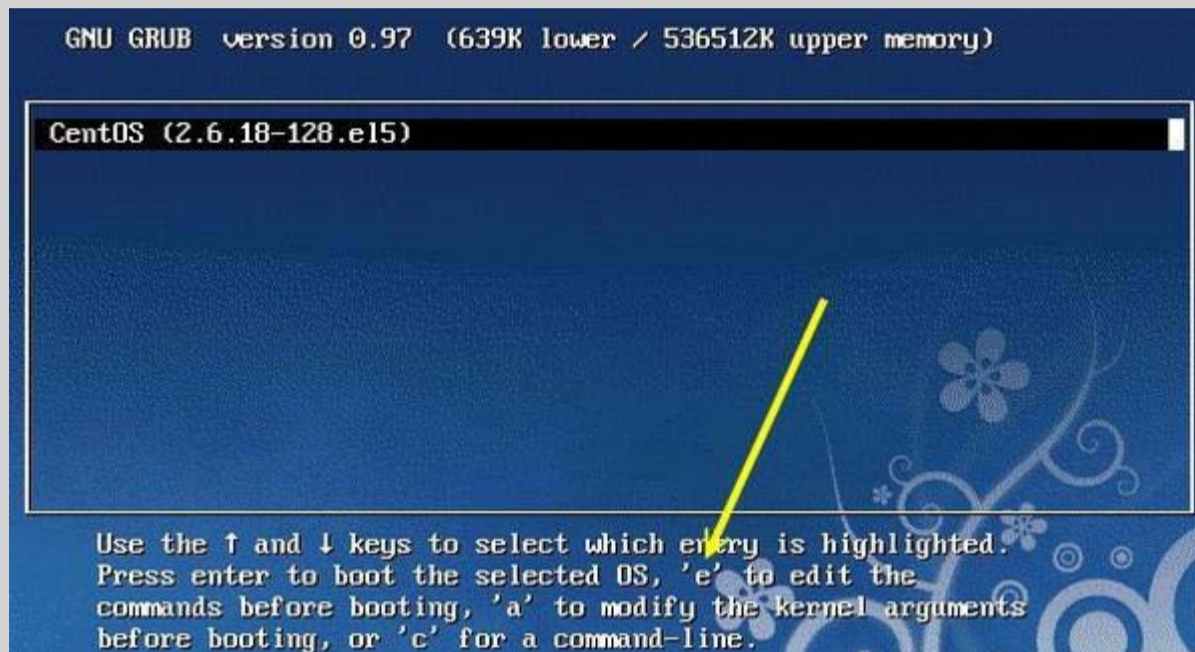

图 3.3、开机过程的核心侦测与服务启动

接下来系统会开始出现图形接口，如下图所示。如果你想要知道系统目前实际在进行什么服务的启动时，可以按下箭头所指的『详细数据』。

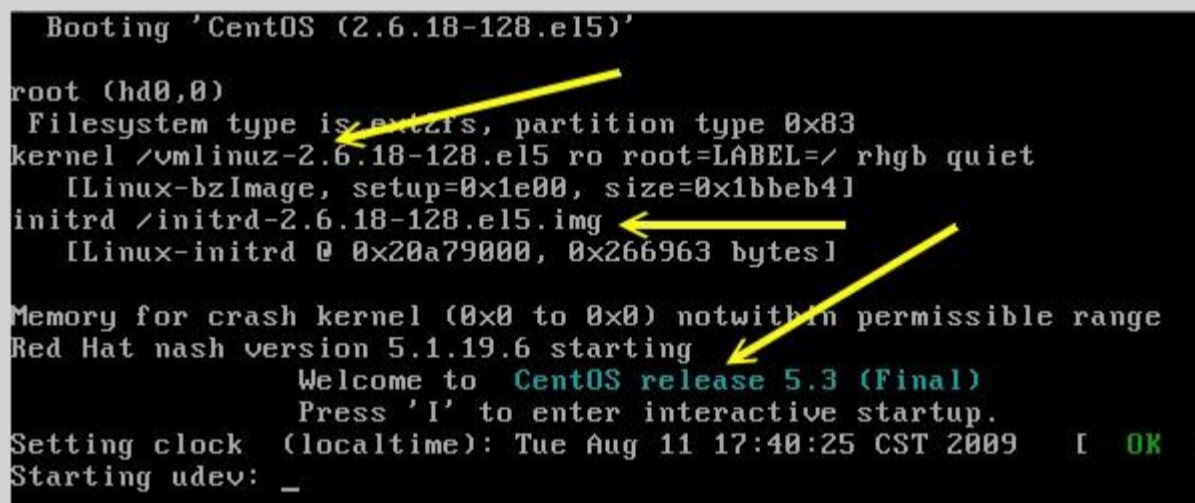

图 3.4、开机进入图形接口的示意图

按下『详细数据』就会出现下图，因为安装的时候我们选择的是中文，此时启动各项服务就会以中文来显示啰！很不错吧！ ^_^



图 3.5、查阅详细开机信息的示意图

怕了吧？有这么多不知名的咚咚已经在你的 Linux 里面启动了呢！里面其实有很多是我们不需要的，在未来你了解了 Linux 相关的知识之后，就可以将那些不需要的程序(或称为服务)给他关掉了。目前还不需紧张，因为我们还没有连上 Internet 呐！还不需太紧张啦！ ^_^

好了，接下来让我们开始来设定 X Window 的相关功能吧！设定很简单，用鼠标点一点就可以完成了！别担心！

1. 防火墙与 SELinux

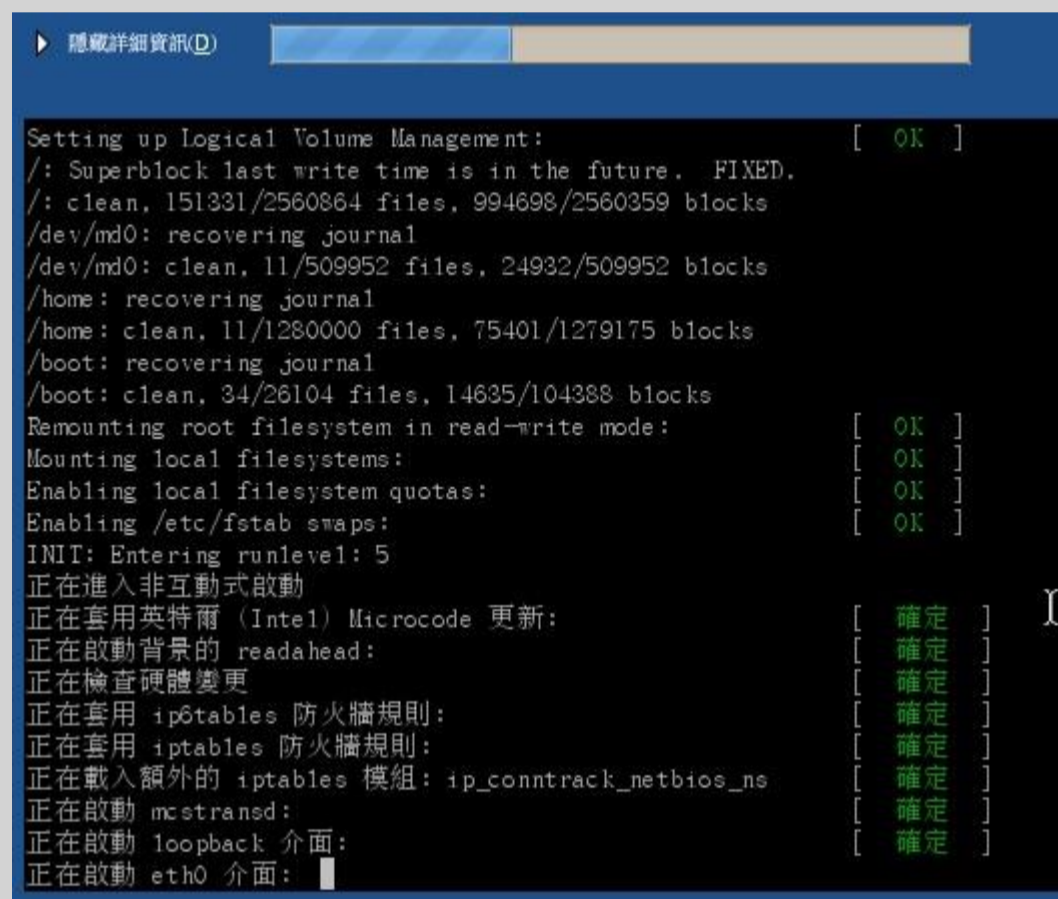
首先，系统会进入欢迎画面，如下图所示。下图的左手边则是等一下需要设定的项目有哪些。如果没有问题的话，按『下一页』继续设定。



图 3.6、首次设定的欢迎画面

因为我们目前是 Linux 练习机而已，因此，建议你将防火墙的功能先取消，反正我们也还没有连上 Internet 嘛！所以请在下图的箭头处将他点选成为『停用』的状态。



图 3.7、关闭防火墙的设定项目

因为我们停用防火墙，安装程序很好心的会提示我们：『你没有启用防火墙喔！』没关系！继续吧！因为我们在服务器篇里面会提到自己设定的防火墙功能啊！所以如下图箭头所指，点选『是』即可继续。



图 3.8、关闭防火墙的警告讯息

接下来如下图所示出现一个『SELinux』的东西，这个 SELinux 可就重要了！他是 Security Enhanced Linux 的缩写，这个软件是由美国国家安全局(National Security Agency, NAS,注 3)所开发的，这东西并不是防火墙喔！SELinux 是一个 Linux 系统访问控制(Access control)的细部设定，重点在于控制程序对于系统档案的访问权限限制。由于 CentOS 5.x 以后的 Linux 版本对于 SELinux 的设定已经非常的妥当了，因此建议您务必要打开这个功能！这部份我们会在第十七章继续说明的。



图 3.9、启动 SELinux 的示意图

2. Kdump 与时区的校正

完成了防火墙与 SELinux 的选择后，接下来会出现如下的 Kdump 窗口。什么是 Kdump 呢？这个 Kdump 就是，当核心出现错误的时候，是否要将当时的内存内的讯息写到档案中，而这个档案就能够给核心开发者研究为啥会当机之用。我们并不是核心开发者，而且内存内的数据实在太大了，因此常常进行 Kdump 会造成硬盘空间的浪费。所以，这里建议不要启动 Kdump 的功能喔！



图 3.10、关闭 Kdump 示意图

再来就是时间的确认啦！先看一下系统的日期与你的手表一致否？若不一致请自行调整他。



图 3.11、时区与时间的校正

常常手动调整时间很讨厌吧！尤其是如果你的系统是老计算机，一关机 BIOS 电力不足就会造成系统时间的错乱时！真讨厌~ 此时我们可以使用网络来进行时间的校正喔！如下图所示，先按下 1 号箭头所指处，然后勾选 2 号箭头指的『启用网络时间通讯协议』，接下来按下 3 号箭头处所指的『新增』来增加时间服务器喔！



图 3.12、网络校时设定

按下『新增』后就会出现如下画面，由于系统默认给予的三部网络上可以提供人家进行时间校正的主机都不在台湾，为了快速的校正时间，建议你可以将下图中前三个主机都删除，只保留后来我们自己加上的台湾的时间服务器，就是：tock.stdtime.gov.tw 这一部即可。输入完毕后请按下[Enter]吧！

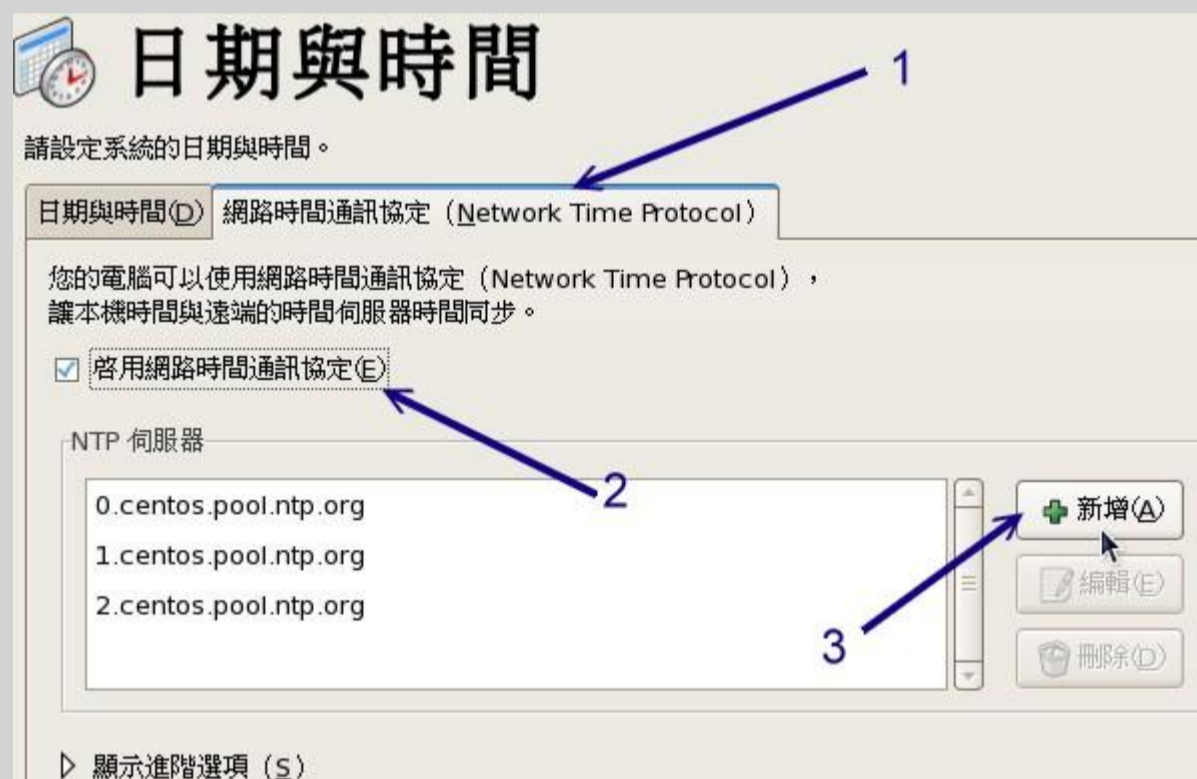

图 3.13、加入网络时间服务器的方式

由于我们的 Linux 练习机还没有连上 Internet，所以当你加上上图所指向的那部主机时，就会出现如下图的错误啦！没关系，不要理他！那是正常的！请按下『是』来继续吧！

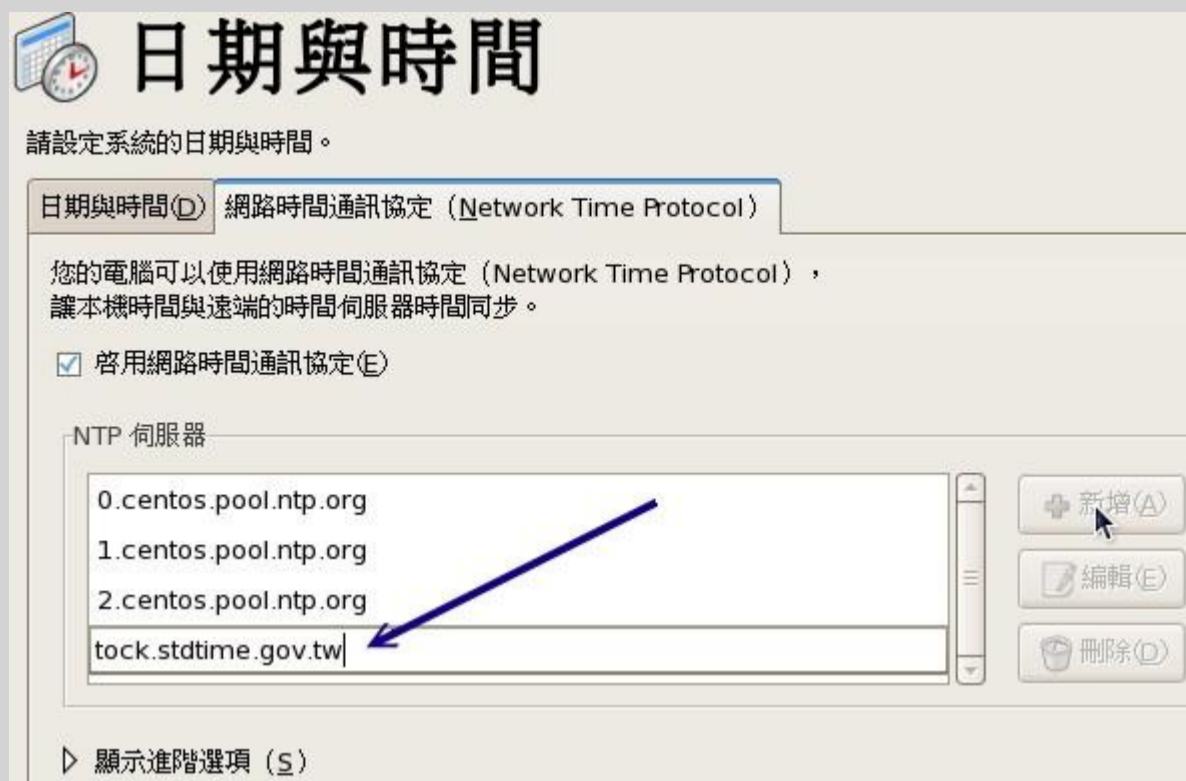

图 3.14、未连上 Internet 的警告讯息

3. 建立一般使用者

一般来说，我们在操作 Linux 系统时，除非必要，否则不要使用 root 的权限，这是因为管理员 (root) 的权限太大了！我们可能会随时不小心搞错了一个小咚咚，结果却造成整个系统的挂点去.....所以，建立一个一般身份使用者来操作才是好习惯。举例来说，鸟哥都会建立一个一般身份使用者的账号(例如底下的 vbird)，用这个账号来操作 Linux，而当我的主机需要额外的 root 权限来管理时，才使用身份转换指令来切换身份成为 root 来管理维护呢！^_^

如下图所示，鸟哥建立的登入账号名称为 vbird，而全名仅是一个简易的说明而已，那个地方随便填没关系(不填也无所谓！)。但是两个密码栏均需填写，屏幕并不会显示出你输入的字符，而是以黑点来取代。两个字段必须输入相同的密码喔！



图 3.15、一般账号的建立

4. 声卡与其他软件的安装

如果你的主机有声卡，而且 Linux 也能够正确的捉到该声卡时，就会出现如下画面。如果你要知道到底这个声卡能否顺利运作，如下图箭头所指处，按下测试就能够听听有没有声音的输出啦！



图 3.16、声卡的测试

最后，如果你还有自己的第三方软件需要安装，才放入光盘继续安装。我们当然没有额外的光盘，所以下图不用理他！

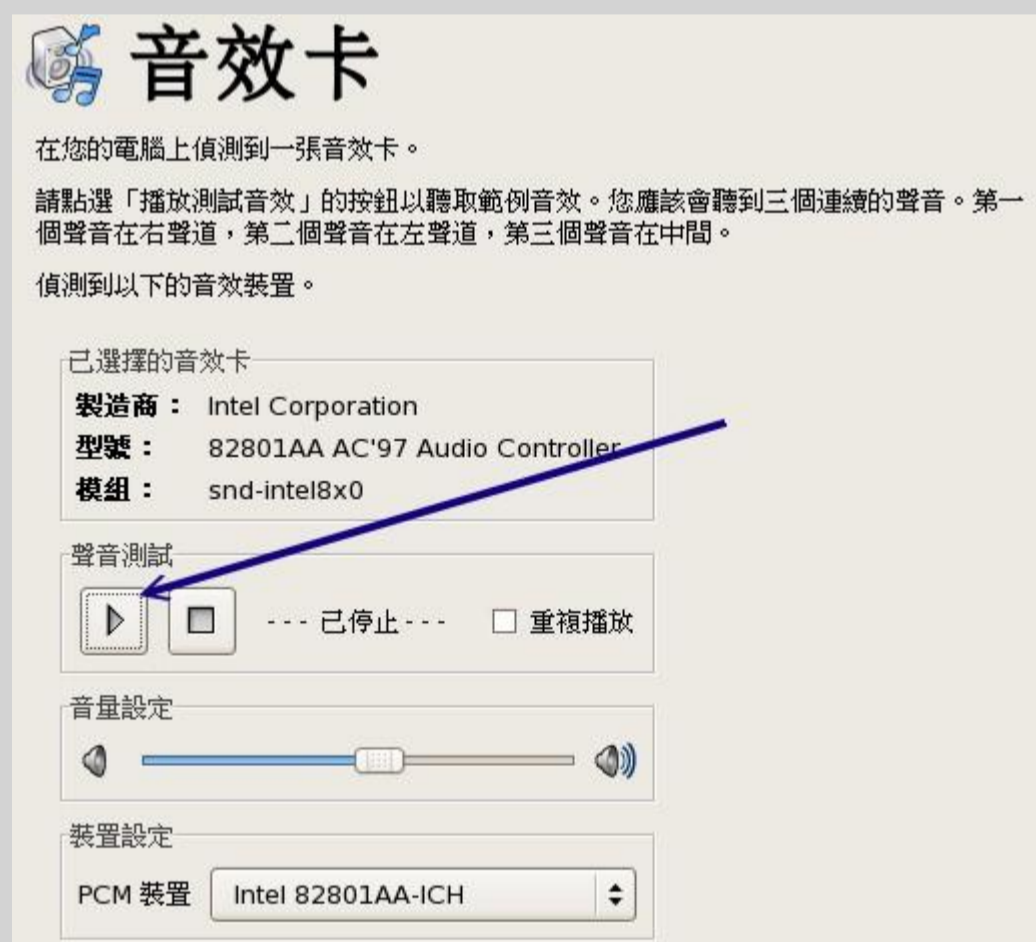

图 3.17、额外的软件光盘安装

到此为止，我们的 Linux 就安装与设定好了，接下来就能够登入 Linux 啦！如果没有特殊需求的话，请开始阅读下一章[首次开机与在线求助\(man page\)](#)吧！



多重引导安装流程与技巧

有鉴于自由软件的蓬勃发展以及专利软件越来越贵，所以政府单位也慢慢的希望各部门在选购计算机时，能够考虑同时含有两种以上操作系统的机器了。加上很多朋友其实也常常有需要两种不同操作系统来处理日常生活与工作的事情。那我是否需要两部主机来操作不同的操作系统？不需要的，我们可以透过多重引导来选择登入不同的操作系统喔！一部机器搞定不同操作系统哩。

不过，就如同鸟哥之前提过的，多重引导系统是有很多风险存在的，而且你也不能随时变动这个多重操作系统的启动扇区，这对于初学者想要『很猛烈的』玩 Linux 是有点妨碍~所以，鸟哥不是很建议新手使用多重引导啦！所以，底下仅是提出一个大概，你可以看一看，未来我们谈到后面的章节时，你自然就会有『豁然开朗』的笑容出现了！ ^_^



新主机仅有一颗硬盘

如果你的系统是新的，并且想要安装多重操作系统时，那么这个多重操作系统的安装将显的很简单啊！假设以目前主流的 160GB 硬盘作为规划好了，而你想要有 WindowsXP, WindowsXP 的数据碟, Linux, Swap 及一个共享分割槽，那我们首先来规划一下硬盘分割吧！如果是这样的需求，那你可以这样规划：

Linux 装置文件名	Windows 装置	实际内容	文件系统	容量(GB)
/dev/sda1	C	Windows 系统	NTFS	30
/dev/sda2	D	Windows 资料碟	NTFS	60
/dev/sda3	不要挂载	Linux 根目录(/)	Ext3	50
/dev/sda5	不要挂载	内存置换空间 swap	swap	1
/dev/sda6	E	Windows/Linux 共享	vfat	其他所有

接下来就是系统的安装了！安装一定要先装 WindowsX 再装 Linux 才好！顺序搞错了会很麻烦喔！基本上，你可以这样安装：

1. 先装 Windows XP

在这个阶段依旧使用 Windows XP 光盘开机来安装，安装到了分割时，记得依照上述表格的规划制作出两个主要分割槽，并且将文件系统格式化为 NTFS，然后再将 Windows XP 装到 C 槽当中。理论上，此时仅有 /dev/sda1, /dev/sda2 而已喔！

2. 安装 CentOS 5.x

再来则是安装 Linux 啰，安装时要注意的地方也是在分割的地方，请回到前一小节的[磁盘分区](#)部分来进行分割设定。另外一个要注意的地方则是在开机管理程序的地方，同样回到前一小节看一下[开机管理程序](#)是如何指定开机选单的！尤其是『默认开机』项目，是默认要 Windows 还是 Linux 开机呢？这需要你的选择喔！而且 grub 务必要安装到 MBR 上头。

3. 后续维护的注意事项

多重引导设定完毕后请特别注意，(1)Windows 的环境中最好将 Linux 的根目录与 swap 取消挂载，否则未来你打开档案总管时，该软件会要求你『格式化！』如果一个不留神，你的 Linux 系统就毁了。(2)你的 Linux 不可以随便的删除！因为 grub 会去读取 Linux 根目录下的 /boot/ 目录内容，如果你将 Linux 移除了，你的 Windows 也就无法开机了！因为整个开机选单都会不见喔！

旧主机有两颗以上硬盘

如果你的主机上面已经有 Windows 了，为了担心与 Linux 冲突，所以你想要加装一颗新的硬盘来安装 Linux，这样好吗？也是不错的想法啦！不过你得要注意的是，整部个人计算机仅会有一个 MBR 而已！虽然你有两颗硬盘。

为什么有两颗硬盘却只有一个 MBR 呢？因为你得在 BIOS 里面调整开机的装置，只有第一个可开机装置内的 MBR 会被系统主动读取。所以啰，理论上，你不会将 Windows 的开机管理程序安装到 /dev/sda 而将 Linux 安装到 /dev/sdb 上头，而是得要将 grub 安装到 /dev/sda 上，透过他来管理 Windows/Linux 才行，即使你的 Linux 是放到 /dev/sdb 这颗硬盘上面的。

比较聪明的朋友会想到『我可以调整 BIOS 内的开机装置，使得要进入不同的操作系统时，就用不同的开机装置来开机，如此一来应该就能够避免将 grub 安装到 /dev/sda 了吧？』这个想法本身是 OK 的，只不过，因为 SATA 的装置文件名是利用侦测的顺序来决定的，所以你如果这样调整来调整去的话，你的 SATA 装置文件名可能会产生不同，这对于 linux 的运作会有问题，因此如果这样随时调整 BIOS 时，可能还是会造成无法开机成功的问题！

所以鸟哥还是建议 BIOS 内的开机顺序不要改变，然后以 grub 来控制全部的开机选单较佳！不过，如果你觉得 grub 不是这么好用，那怎办？没关系，你可以使用 spfdisk 这个国人写的开机管理程序来管理喔！如果你真的想要使用 spfdisk 来管理开机选单的话，那你在安装 Linux 的时候，记得将 grub 安装到启动扇区 (boot sector)，然后重新启动进入 Windows 后，以 spfdisk 来设定正确的开机选单即可。spfdisk 的官网与鸟哥之前写的教学文章可以参考：

- spfdisk 官网：<http://spfdisk.sourceforge.net/>
- 鸟哥的 spfdisk 教学：http://linux.vbird.org/linux_basic/0140spfdisk.php

旧主机只有一颗硬盘

如果你想要在你的 Windows 主机上面多加一个 Linux 操作系统呢？那就得要注意啦！因为 Windows/Linux 不能共存在同一个 partition 上！而 Linux 的根目录最好使用 Ext3 这种 Linux 支持的文件系统。所以，你就得要清出来一个空的分割槽给 Linux 使用才行喔。

举例来说，如果你的系统只有 C 槽，那能不能安装 Linux 呢？很抱歉！没办法！如果你的系统有 C 与 D 槽，但是你又想要保留一个数据槽给 Windows 使用，那你就得要这样做：

1. 先将 D 槽的资料搬移出来，不论是搬到随身碟还是 C 槽中暂存；
2. 在 Windows 的逻辑分割管理员中，将 D 槽删除并重建两个分割槽，一个是 D 一个是 E；
3. 将 D 槽格式化为 NTFS (或 FAT32)，然后将刚刚的备份数据搬回 D 槽去；
4. E 槽不要挂载，这是 Linux 预计要安装的系统槽。

这种情况是比较麻烦啦，因为数据需要搬来搬去的，需要很注意移动的过程喔！否则，很容易将自己好几年辛苦工作的资料一不小心的全部删除！那就欲哭无泪了！

关于大硬盘导致无法开机的问题

有些朋友可能在第一次安装完 Linux 后，却发现无法开机的问题，也就是说，确实可以使用上面鸟哥介绍的方法来安装 CentOS5，但就是无法顺利开机，只要重新启动就会出现类似底下的画面：

```
# 前面是一些奇怪的提示字符啊！
grub> _
```

然后等待你输入一些数据~ 如果不幸你发生了这样的问题, 那么可能的主要原因就是.....

- 你的主板 BIOS 太旧, 导致捉不到您的新硬盘;
- 你的硬盘容量太大了(例如超过 120 GB 以上), 但是主板并不支持~

如果真的是这样, 那就麻烦了~ 你可能可以这样做:

- 前往您主板的官方网站, 下载最新的 BIOS 档案, 并且更新 BIOS 吧!
- 将你硬盘的 cylinders, heads, sectors 抄下来, 进入 BIOS 内, 将硬盘的型号以用户设定的方式手动设定好~

当然还有一个最简单的解决方法, 那就是: 重新安装 Linux, 并且在磁盘分区的地方, 建立一个 100MB 左右的分割槽, 将他挂载到 /boot 这个挂载点。并且要注意, /boot 的那个挂载点, 必须要在整个硬盘的最前面! 例如, 必须是 /dev/hda1 才行!

至于会产生这个问题的原因确实是与 BIOS 支持的硬盘容量有关, 处理方法虽然比较麻烦, 不过也只能这样做了。更多与硬盘及开机有关的问题, 鸟哥会在[第二十章开机与关机程序](#)再进一步说明的啦!



重点回顾

- 不论你要安装什么样的 Linux 操作系统角色, 都应该要事先规划例如分割、开机管理程序等;
- 建议练习机安装时的磁盘分区能有 /, /boot, /home, swap 四个分割槽;
- 调整开机装置的顺序必须要重新启动并进入 BIOS 系统调整;
- 安装 CentOS 5.x 的模式至少有两种, 分别是图形接口与文字接口;
- 若安装笔记本电脑时失败, 可尝试在开机时加入『linux nofb apm=off acpi=off』来关闭省电功能;
- 安装过程进入分割后, 请以『自定义的分割模式』来处理自己规划的分割方式;
- 在安装的过程中, 可以建立软件磁盘阵列(software RAID);
- 一般要求 swap 应该要是 1.5~2 倍的物理内存量;
- 即使没有 swap 依旧能够安装与运作 Linux 操作系统;
- CentOS 5.x 的开机管理程序为 grub, 安装时最好选择安装至 MBR 中;
- 没有连上 Internet 时, 可尝试关闭防火墙, 但 SELinux 最好选择『强制』状态;
- 设定时不要选择启动 kdump, 因为那是给核心开发者查阅当机数据的;
- 可加入时间服务器来同步化时间, 台湾可选择 tock.stdtime.gov.tw 这一部;
- 尽量使用一般用户来操作 Linux, 有必要再转身份成为 root 即可。



本章习题

(要看答案请将鼠标移动到『答:』底下的空白处, 按下左键圈选空白处即可察看)

问答题部分:

- Linux 的目录配置以『树状目录』来配置, 至于磁盘分区槽(partition)则需要与树状目录相配合! 请问, 在预设的情况下, 在安装的时候系统会要求你一定要分割出来的两个 Partition 为何?

就是根目录 [/] 与内存置换空间 [Swap]

- 若在分割的时候, 在 IDE1 的 slave 硬盘中, 分割『六个有用』的分割槽 (具有 filesystem 的), 此外, 已知有两个 primary 的分割类型! 请问六个分割槽的档名?

/dev/hdb1(primary)
/dev/hdb2(primary)
/dev/hdb3(extended)

/dev/hdb5(logical 底下皆为 logical)

/dev/hdb6

/dev/hdb7

/dev/hdb8

请注意，5-8 这四个 logical 容量相加的总和为 /dev/hdb3 !

- 一般而言，在 RAM 为 64 MB 或 128 MB 的系统中，swap 要开多大？

Swap 可以简单的想成是虚拟内存，通常他的建议大小为 RAM 的两倍，但是实际上还是得视您的主机规格配备与用途而定。约两倍的 RAM，亦即为 128 MB 或 256 MB，可获得较佳效能！

- 什么是 GMT 时间？台北时间差几个钟头？

GMT 时间指的是格林威治时间，称为标准的时间，而台北时间较 GMT 快了 8 小时！

- 软件磁盘阵列的装置文件名为何？

RAID : /dev/md[0-15];

- 如果我的磁盘分区时，设定了四个 Primary 分割槽，但是磁盘还有空间，请问我还能不能使用这些空间？

不行！因为最多只有四个 Primary 的磁盘分区槽，没有多的可以进行分割了！且由于没有 Extended，所以自然不能再使用 Logical 分割

- 硬盘的第零轨含有 MBR 及 partition table，请问，partition 的最小单位为(磁柱、磁头、磁道)

为 Cylinder (磁柱)，所以 partition 的大小为磁柱大小的倍数。



参考数据与延伸阅读

- 注 1：Virtualbox 为一个虚拟机的软件，可以在一部机器上面同时运作多个操作系统。鸟哥是在 Windows XP 上面安装 Virtualbox 本版来进行 CentOS 5.x 的捉图。其官网如下：

<http://www.virtualbox.org/>

- 进阶内存测试网站：<http://www.memtest.org/>

- 注 2：更多的核心参数可以参考如下连结：

<http://www.faqs.org/docs/Linux-HOWTO/BootPrompt-HOWTO.html>

对于安装过程所加入的参数有兴趣的，则可以参考底下这篇连结，里面有详细说明硬件原因：

<http://polishlinux.org/choose/laptop/>

- 注 3：SELinux 是由美国国家安全局开发出来的，SELinux 是被整合到 Linux 核心当中，SELinux 并非防火墙，他是一个访问权限控制的模块。最早之前 SELinux 的开发是有鉴于系统常常会被一般用户误用而造成系统数据的安全性问题，因此加上这个模块来防止系统被终端用户不小心滥用系统资源喔！详细的说明可以参考底下的连结：

<http://www.nsa.gov/selinux/>

- SPFDisk 的官网：<http://spfdisk.sourceforge.net/>

2008/08/21：旧的 FC4 安装文章被移到到[此处](#)

2008/09/02：经过过去两个星期的忙碌，终于完成这篇安装说明！

2009/08/11：重新以 CentOS 5.3 的 DVD 来捉图解释！

终于可以开始使用 Linux 这个有趣的系统了！由于 Linux 系统使用了异步的磁盘/内存数据传输模式，同时又是个多人多任务的环境，所以你不能随便的不正常关机，关机有一定的程序喔！错误的关机方法可能会造成磁盘数据的损毁呢！此外，Linux 有多种不同的操作方式，图形接口与文字接口的操作有何不同？我们能否在文字接口取得大量的指令说明，而不需要硬背某些指令的选项与参数等等。这都是这一章要来介绍的呢！

1. 首次登入系统
 - 1.1 首次登入 CentOS 5.x 图形接口
 - 1.2 GNOME 的操作与注销
 - 1.3 KDE 的操作与注销
 - 1.4 X Window 与文本模式的切换
 - 1.5 在终端界面登入 linux
2. 文本模式下指令的下达
 - 2.1 开始下达指令, 语系的支援
 - 2.2 基础指令的操作, date, cal, bc
 - 2.3 重要的几个热键[Tab], [ctrl]-c, [ctrl]-d
 - 2.4 错误訊息的查看
3. Linux 系统的在线求助 man page 与 info page
 - 3.1 man page
 - 3.2 info page
 - 3.3 其他有用的文件(documents)
4. 超简单文书编辑器： nano
5. 正确的关机方法: sync, shutdown, reboot, halt, poweroff, init
6. 开机过程的问题排解
7. 重点回顾
8. 本章习题
9. 参考数据与延伸阅读
10. 针对本文的建议：<http://phorum.vbird.org/viewtopic.php?t=23877>



首次登入系统

登入系统有这么难吗？并不难啊！虽然说是这样说，然而很多人第一次登入 Linux 的感觉都是『接下来我要干啥？』如果是图形接口登入的话，或许还有很多好玩的事物，但要是以文字接口登入的话，面对一片黑压压的屏幕，还真不晓得要干嘛呢！为了让大家更了解如何正确的使用 Linux，正确的登入与离开系统还是需要说明的！



首次登入 CentOS 5.x 图形接口

开机就开机呀！怎么还有所谓的登入与离开呀？不是开机就能够用计算机了吗？开什么玩笑，在 Linux 系统中由于是多人多任务的环境，所以系统随时都有很多任务在进行，因此正确的开关机可是很重要的！不正常的关机可能会导致文件系统错乱，造成数据的毁损呢！这也是为什么通常我们的 Linux 主机都会加挂一个不断电系统啰！

如果在第四章一切都顺利的将 CentOS 5.x 完成安装并且重新启动后，应该就会出现如下的等待登入的图形画面才对。画面的左上方是 CentOS 5 的 distribution 说明，而 1 号箭头所指处的四个文字则是可以改变工作环境的地方，2 号箭头说明今天的日期/时间与主机名(www.vbird.tsai)，3 号箭头就是我们可以使用账号登入的输入框框啰。



图 1.1.1、X 等待登入的画面

让我们来了解一下上图 1 号箭头所指的那四个功能吧！先点选一下『语言』按钮，你会发现屏幕出现很多可以选择的语系数据！鸟哥撷取部分画面如下所示。在下图中你可以选择不同的中文或者是其他语言，等一下你登入后，屏幕就会显示你所选择的语系画面了。不过要注意的是，如果你选择的语系的软件档案并没有被安装，那么登入系统后就会出现很多乱码啊！如下图所示，鸟哥先选择台湾的繁体中文，然后按下『改变语言』按钮即可。



图 1.1.2、选择语系的画面

接下来让我们单击『作业阶段』按钮吧！按下作业阶段后屏幕就会出现如下的画面。所谓的作业阶段指的是你可以使用不同的图形接口来操作整个 Linux 系统。这个图形接口并不是只有将桌面背景更改而已，而是整个显示、控制、管理、图形软件都不相同了！非常的好玩！目前 CentOS 5.x 默认至少就提供 GNOME/KDE 这两种图形接口(我们称为窗口管理员, Window Manager, 注 1)。如下图所示。CentOS 5.x 预设使用的是 GNOME 这个玩意儿，如果你没有改变的话，那等一下就会登入 GNOME 的图形接口啰。



图 1.1.3、更改作业阶段的窗口示意图

接下来准备要登入啦！我们在经过第四章的安装过程后，理论上现在会有两个可用的账号，以鸟哥的安装为例，我有 root 及 vbird 两个可用的账号喔！那第四章我们也说过，最好不要使用 root 啦！因此，鸟哥就在图 1.1.1 的地方开始用 vbird 来登入了，如下所示，记得输入完毕后要按『Enter』喔！

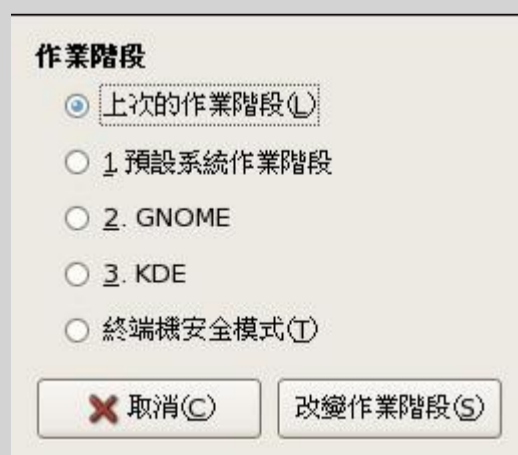

图 1.1.4、输入使用者账号的地方

接着系统会要你输入密码，此时请在密码栏填入该账号的密码！在你输入密码时该字段会显示黑点来取代！这是为了保密啦！输入完毕后请按下『Enter』开始登入啰！

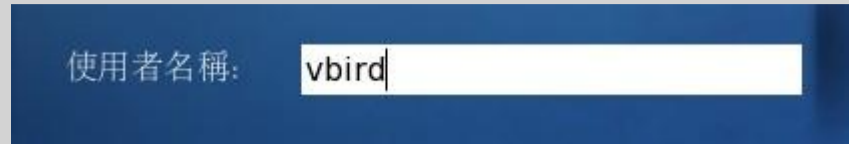

图 1.1.5、输入密码的示意图

由于鸟哥在图 1.1.2 曾经修改过语系数据，因此系统就会询问你，是否要将刚刚的设定变更成为默认值？还是只有这次登入才使用呢？你可以按下『成为默认值』，让你这次的决定套用到未来的操作喔！OK！让我们开始来玩一玩 GNOME 这个默认的窗口管理员吧！



图 1.1.6、询问是否将设定值更改为默认值的窗口

GNOME 的操作与注销

终于给他看到图形接口啦！真是很开心吧！如下图所示，整个 GNOME 的窗口大约分为三个部分：

- 上方任务栏(control panel)
上半部有应用程序、位置与系统及快捷键的地方，可以看成是任务栏，你可以使用鼠标在 1 号箭头处(应用程序) 点击一下，就会有更多的程序集出现！然后移动鼠标就能够使用各个软件了。至于 3 号箭头所指的地方，就是系统时间与声音调整。另外，在 3 号箭头的左边不是有个打 X 的符号吗？那个是 CentOS 5.x 的在线更新系统(update)。由于我们尚未连上 Internet，所以这边就会显示 X 喔。
- 桌面
整个画面中央就是桌面啦！在桌面上默认有三个小按钮，例如箭头 2 所指的就是档案总管。你可以使用鼠标连击两下就能够打开该功能。其实计算机与个人资料夹都是档案总管啦！如果有执行各种程序，程序的显示也都是在桌面位置喔。
- 下方任务栏
下方任务栏的目的是将各工作显示在这里，可以方便使用者点选之用。其中 4 号箭头所指处为将所有工作最小化隐藏，至于 5 号箭头处指的那四个玩意儿，就是四个虚拟桌面(Virtual Desktop)了！GNOME 提供四个桌面给使用者操作，你可以在那四个桌面随便点一点，看看有啥不同！尤其是当你有执行不同的程序时，就会发现他的功能啦！ ^_^

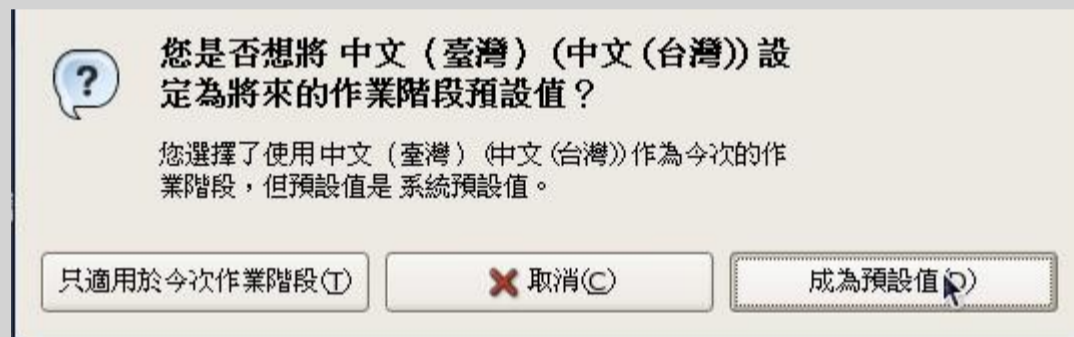

图 1.2.1、GNOME 的窗口画面示意图

Linux 桌面的使用方法几乎跟 Windows 一模一样，你可以在桌面上按下右键就可以有额外的选单出现；你也可以直接按下桌面上的『个人资料夹』，就会出现类似 Windows 的『档案总管』的档案/目录管理窗口，里面则出现你自己的工作目录；好了，让我们点击一下『应用程序』那个按钮吧！看看下拉式选单中有什么软件可用！如下图所示。你要注意的是，因为我们的 Linux 尚未连上 Internet，所以在线更新系统会有警告讯息(2号箭头处)，请你将他关闭吧！

Tips:

关于『个人资料夹』的内容，记得我们之前说过 Linux 是多人多任务的操作系统吧？每个人都会有自己的『工作目录』，这个目录是用户可以完全掌控的，所以就称为『用户个人家目录』了。一般来说，家目录都在 /home 底下，以鸟哥这次的登入为例，我的账号是 vbird，那么我的家目录就应该在 /home/vbird/ 啰！



图 1.2.2、应用程序的下拉式选单示意图

Tips:

那个在线升级的按钮不是不重要喔！而是因为我们尚未连上 Internet 所以这里才先将他略过的。你的系统稳不稳定、安不安全与这个玩意儿相关性可大了！千万别小看它！有兴趣的朋友可以到 google 先搜寻一下 yum 这个机制来看看先！^_^ 因为你的 Linux 尚未在线更新过，所以先不要连上 Internet 喔！



• 使用档案总管

首先我们来了解一下常用的 GNOME 档案总管要怎么用？要说明的是，GNOME 的档案总管其实称为『鸚鵡螺(Nautilus)』，只是我们比较习惯称呼档案总管就是了。^_^。当你在桌面中点选『个人资料夹』就会出现如下图示。默认鸚鵡螺是用小图标来显示档案，而且隐藏文件也没有显示出来呢！所以你只会看到一个档案。注意 1 号箭头所指的地方，你可以按下那个小按钮来切换到不同的目录去喔！



图 1.2.3、鸚鵡螺档案总管的默认显示画面

鸟哥还是比较喜欢列表式的将所有数据都列出来，所以我们的设定需要修正一下。请在上图中按下『编辑』点选『偏好设定』后，会出现如下图所示，请将箭头所在处的两个地方修订一下，包括以列表显示及显示隐藏文件喔！填完就按下右下角的『关闭』即可。



图 1.2.4、鸚鵡螺档案总管的偏好设定窗口

将原本的画面关闭再重开一个档案总管，请如下图所示，按下『显示』选择『显示隐藏文件』及『以列表方式显示』后，就可以发现到好多档案啰！什么是隐藏档呢？其实档名开头为小数点『.』的，那个档案就是隐藏档了。所以在如下图的画面中，你会看到多出来的档案档名都是小数点开头的！

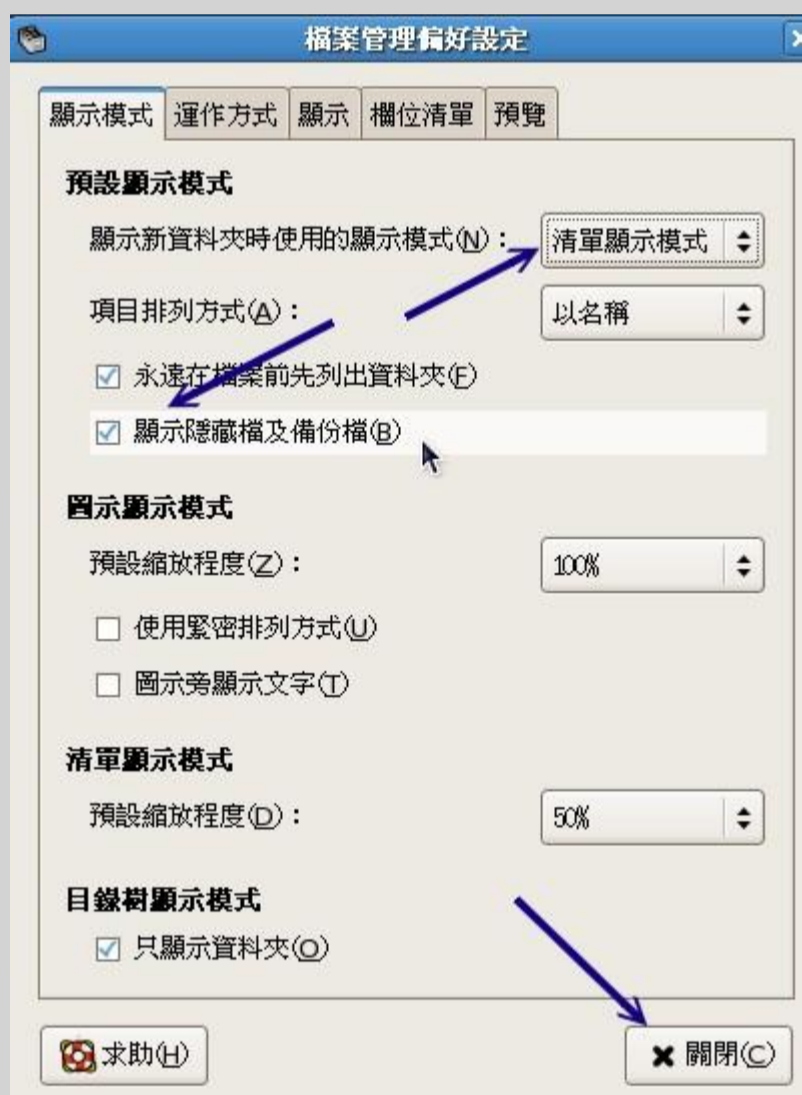

图 1.2.5、家目录下的隐藏文件数据

除了自己的家目录之外，你可以在上图的左下角『vbird』处点一下，然后选择根目录(/)，就会出现如下图示。1号箭头告诉我们，这个vbird账号无法登入该目录，所以有个红色的禁止图示；如果想要查阅某目录的内容，如2号箭头所指处，你可以点一下三角形的图示，就能够将该目录内的数据捉出来了；最后，如同3号箭头所指的，如果是出现纸张的图示，代表那是个档案而不是目录啰！



图 1.2.6、鸚鵡螺档案总管的目录/档案显示情况

- 中文输入法

在 CentOS 5.x 当中所使用的中文输入法为 SCIM 软件，你要启动 SCIM 很简单，只要叫出任何一个能够输入文字的软件，然后按下『Ctrl』+『Space(空格键)』就能够呼叫出来了！以下图为例，鸟哥执行『附属应用程序』内的『文字编辑』软件，然后按下[ctrl]+[space]就出现下图。然后点一下图中的箭头所指处，你就会看到很多输入法了！比较有趣的是那个『新酷音』输入法，其实那就是大家常用的新注音啦！可以自动挑字的输入法！不错用喔！

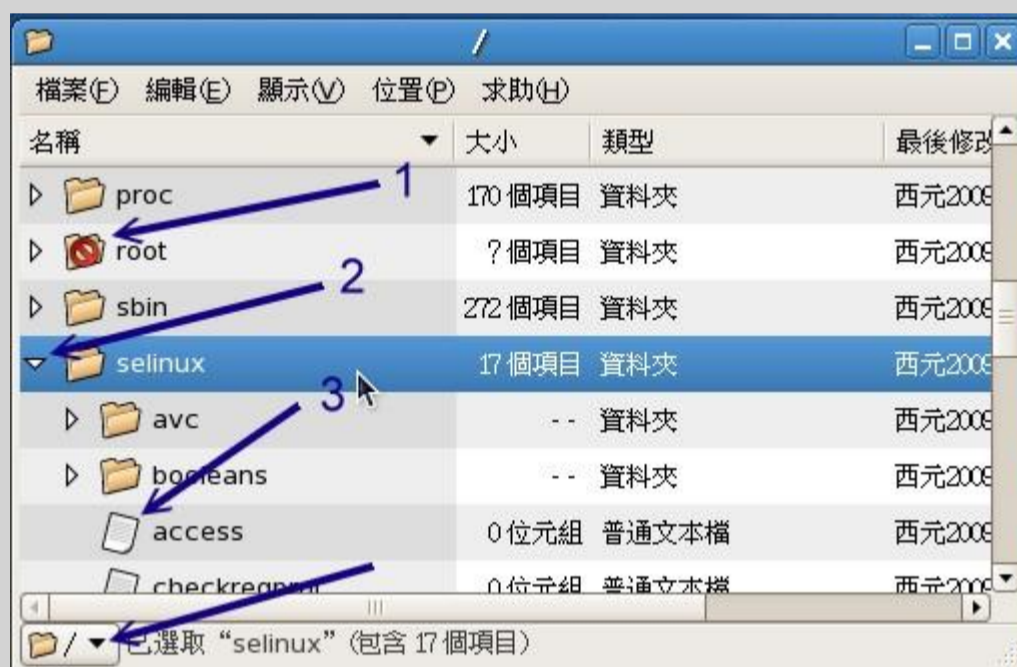

图 1.2.7、SCIM 中文输入法呼叫示意图

- 注销 GNOME

如果你没有想要继续玩 X Window 了，那就注销吧！如何注销呢？如下图所示，点选『系统』内的『注销』即可。要记得的是，注销前最好将所有不需要的程序都关闭了再注销啊！

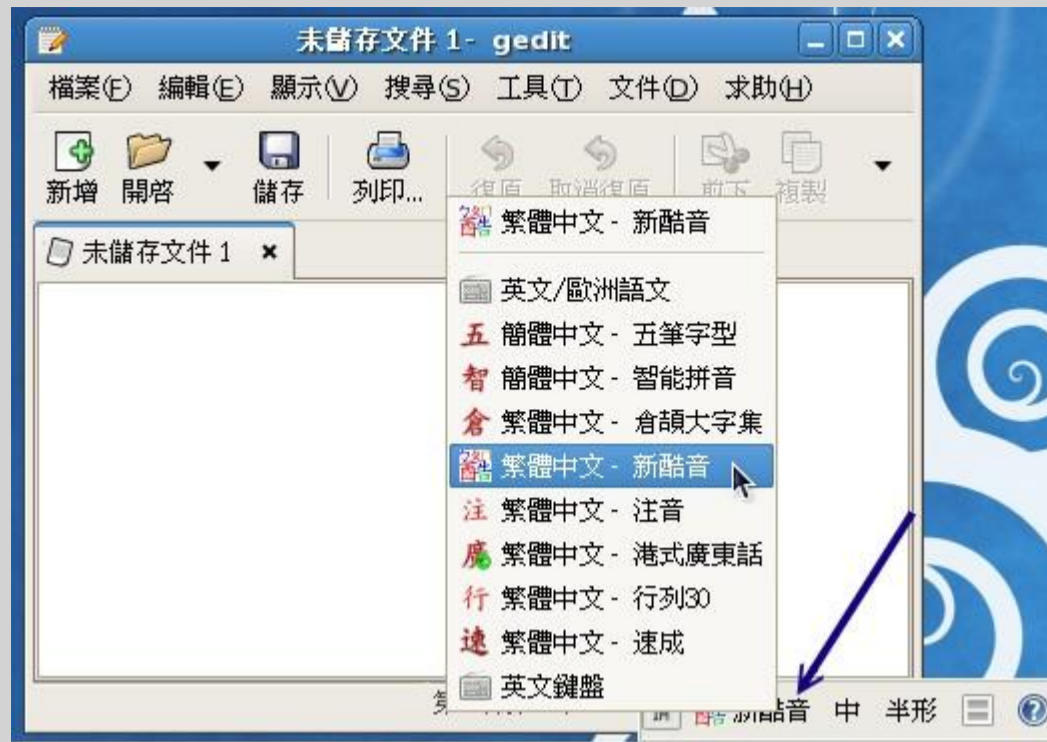

图 1.2.8、注销 GNOME 的按钮

会有一个确认窗口跑出来给我们确认一下，就给他点选『注销』吧！



图 1.2.9、注销 GNOME 的确认窗口

请注意喔，注销并不是关机！只是让你的账号离开系统而已喔！

- 其他练习

底下的例题请大家自行参考并且实作一下喔！题目很简单，所以鸟哥就不额外抓图了！

- 如何在上方任务栏中新增其他的图示(icons)，让操作更方便？请尝试新增终端机图标；
- 尝试浏览一下/etc 这个目录内，有哪些档案/目录存在；

- 请将/etc/crontab 这个档案『复制』到你的家目录中；
- 请修改四个 Virtual Desktop 的壁纸，让他们都不相同；
- 尝试修改屏幕分辨率；

KDE 的操作与注销

玩过了 GNOME 之后，接下来让我们来了解一下 KDE 这个也是很常见的窗口管理程序吧！请回到图 1.1.1 中，在按下『作业阶段』后请选择 KDE，然后输入你的账号密码来登入 KDE 的环境。登入后的预设画面如下所示：



图 1.3.1、KDE 登入后的预设画面

上图中的箭头所指处的功能说明如下：

- 桌面：上图中整个蓝色画面就是桌面。而一号箭头指的地方，一开始仅有垃圾桶而已，你可以自行增加其他的快速按钮在桌面！当有工作被执行时，该工作就是显示在这个桌面的区域中；
- 任务栏快捷键：2 号箭头指的地方就是 KDE 的 K 选单！你给他单击该选单就会出现更多的选项功能。感觉上就是开始菜单啰！至于 K 选单的右边还有很多的快捷按钮，你可以自行点选看看；
- 虚拟桌面：3 号箭头所指的就是虚拟桌面。与 GNOME 相似的，CentOS 的 KDE 也提供四个虚拟桌面。你可以在各个桌面分别放置不同的底图哩！自己玩看看吧！
- 任务栏：4 号箭头处，当你有执行任何工作时，该工作的图标就会显示到这个地方。
- 小时钟：5 号箭头所指的地方就是目前的时间。默认是数字时钟，你可以将他改为圆形的小时钟喔！

-
- KDE 内的档案管理

同样的，得先来了解一下档案管理的软件啊！在 GNOME 档案总管称为鹦鹉螺，在 KDE 档案总管称为『Konqueror, 征服家』。你可以按下『K 选单』然后选择『家目录』，如下所示：



图 1.3.2、开启征服家的方式之一

启动征服家预设会出现如下图所示的画面：

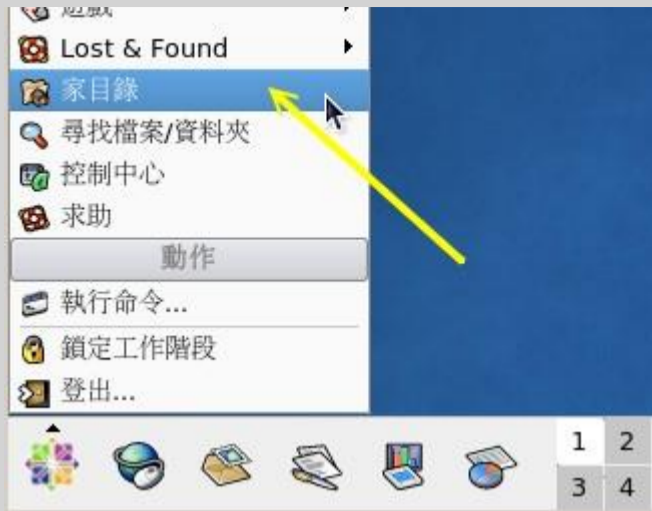

图 1.3.3、KDE 的征服家显示档案数据图标

如上图所示为征服家的默认显示情况。画面的左边有点类似目录的列表，右边则是档案详细的信息。而征服家可以让你仅选择使用者可以随意应用的家目录 (2 号箭头处) 或者是整个系统的档案信息 (1 号箭头处)。征服家默认显示的是家目录啦。3 号箭头处指出该目录内有哪些信息，4 号箭头则是详细的档案参数啦。接下来请点选『Root 文件夹』吧！让我们瞧瞧整个文件系统有些什么东西？

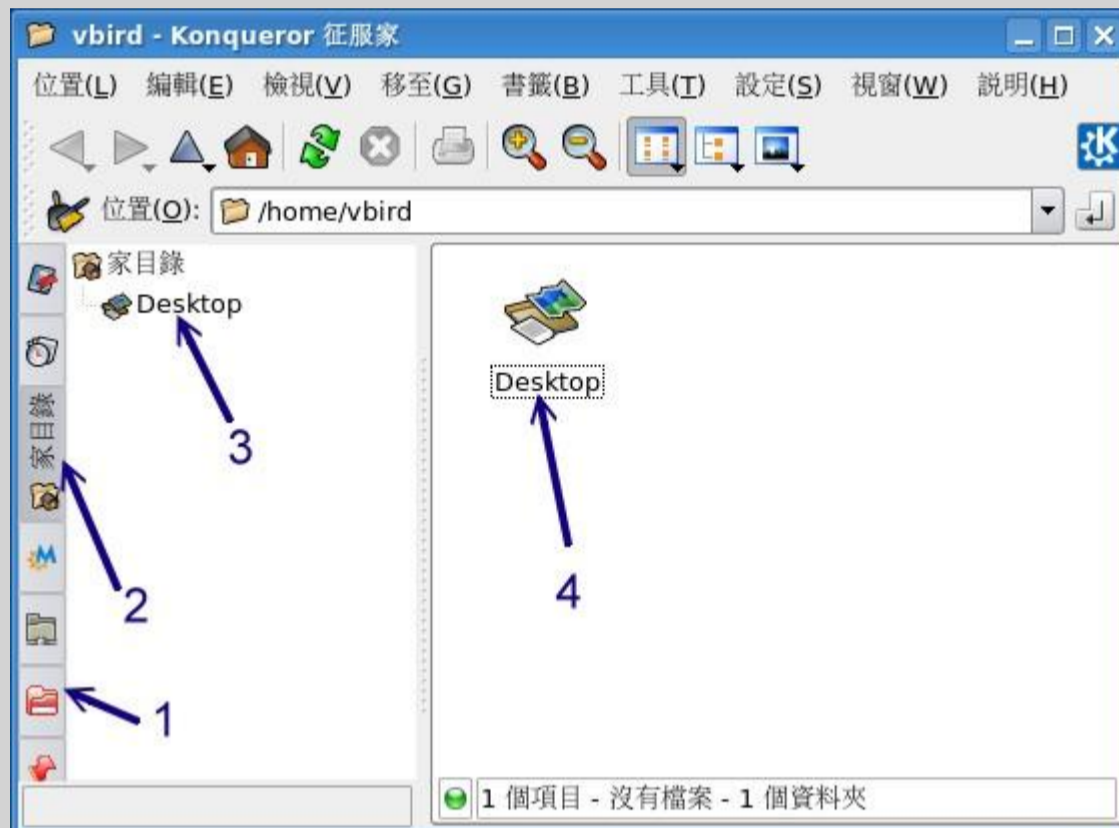

图 1.3.4、根目录数据的显示

如上图所示，当你点选 Root 文件夹，并且按下/etc 那个文件夹后，画面右边就会出现/etc 文件夹的档

案内容了。一开始档案是以小图标来显示，如果你按下列表图标，就是上图中 3 号箭头处，那就会出现详细的档案资料了。如下图所示：

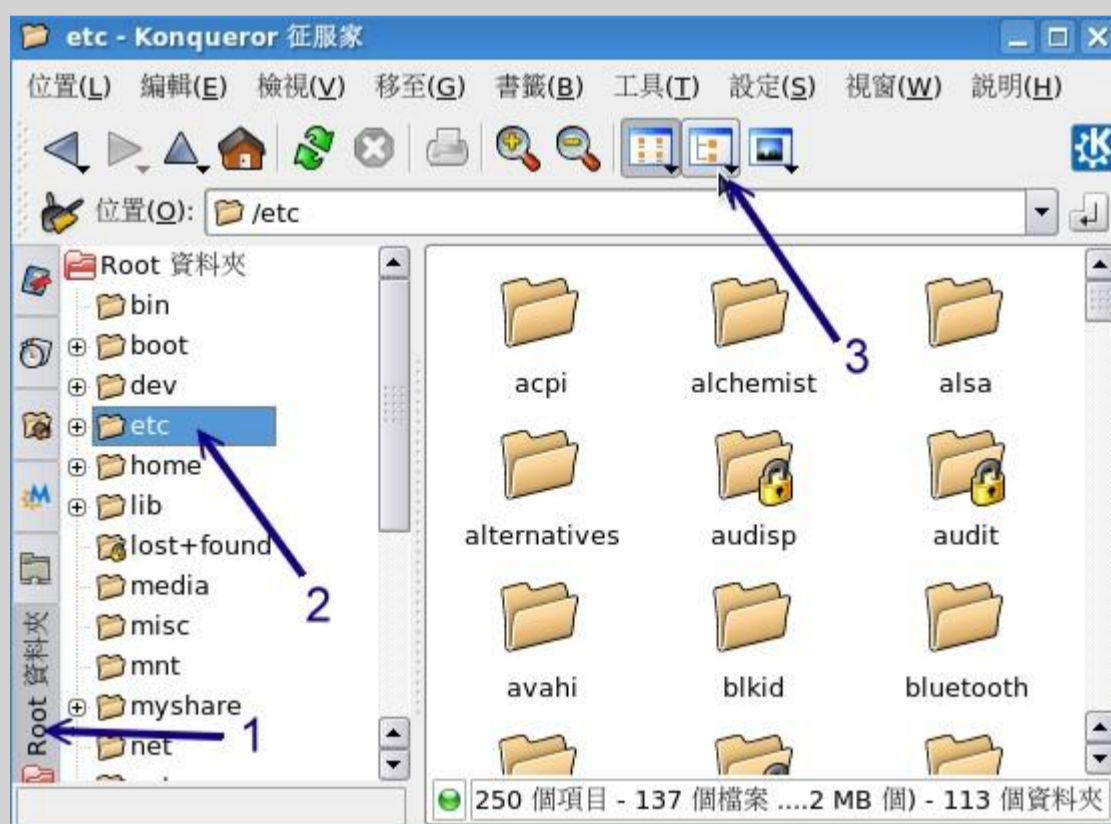

图 1.3.5、档案数据的详细列表显示

如上图所示，按下 2 号箭头处让加号 (+) 展开，你就能够看到更详细的档案资料。然后拉动 4 号箭头处的移动钮，你就能够看到 3 号箭头处的更详细的信息，包括档案大小、类型、更动时间、所属使用者与群组等参数数据。其他更详细的资料就请自己玩玩吧！

- 注销 KDE 或关机

如果不想玩 KDE 了，请按下『K 选单』，然后选择『注销』功能，就会出现如下图示：

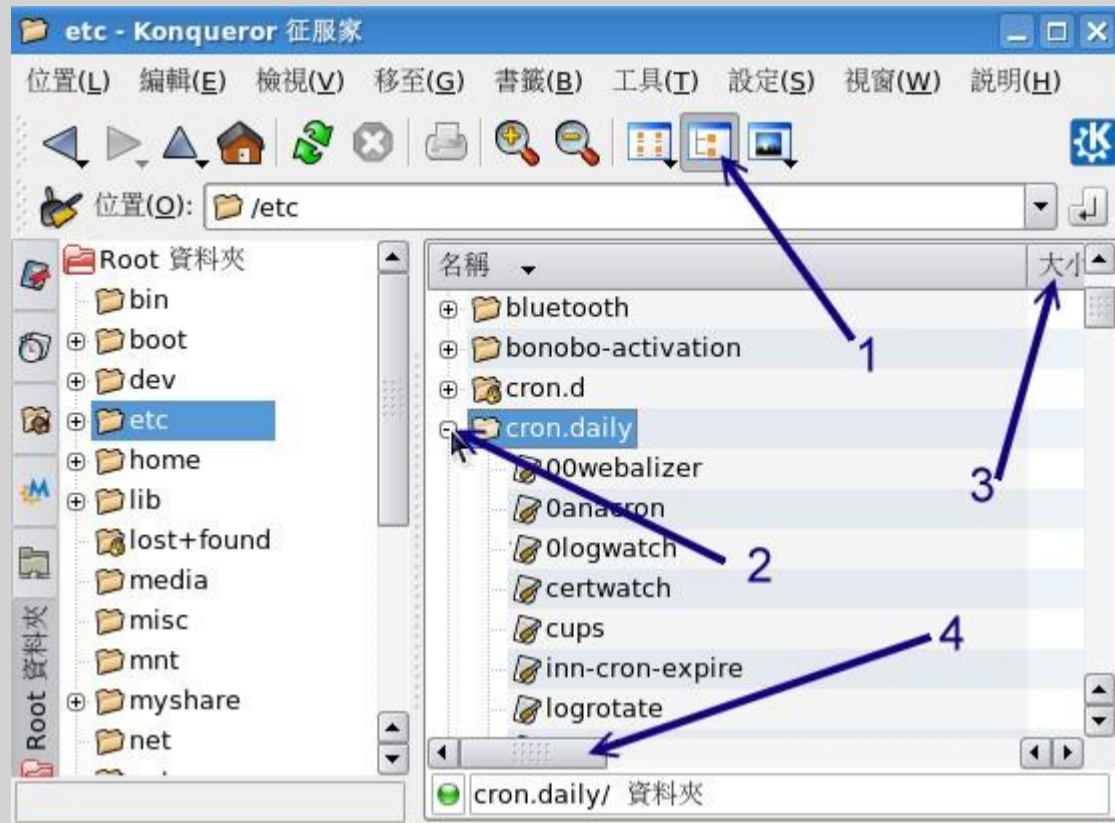

图 1.3.6、KDE 的注销画面示意图

如上图所示，画面最上方的『vbird』指的是你的账号，如果你使用不同的账号登入，这里就会有不同的账号名称。至于画面中的三个按钮功能为：

- 『关闭目前的会话』：就是注销而已，会回到图 1.1.1 等待登入的画面；
- 『关闭计算机』：就是关机的功能；
- 『重新启动计算机』：就是重新启动的功能！

至于更多的 X window 相关的使用技巧，以及相关的软件应用，鸟哥这里就不多说了，因为鸟哥着重在 Linux 操作系统的基础应用以及网络服务器的应用啊！^_^ 如果你还真的有兴趣，建议你可以前往

杨老师的网站上看看喔！http://apt.nc.hcc.edu.tw/docs/FC3_X/。

- 其他练习
- 由『K 选单』-->『寻找档案/文件夹』启动搜寻，并找寻档名为 crontab 的档案在哪里？
- 任务栏的最右方原本是数字形态的时钟，请将他改为图形显示的时钟；
- 如何叫出控制台？控制面板的『区域性』里面的『键盘布局』有何用处？

- 重新启动 X Window 的快速按钮

一般来说，我们是手动来直接修改 X Window 的配置文件的，不过，修改完成之后的设定项目并不会立刻被加载，必须要重新启动 X 才行(特别注意，不是重新启动，而是重新启动 X!)。那么如何重新启动 X 呢？最简单的方法就是：

- 直接注销，然后再重新登入即可；
- 在 X 的画面中直接按下[Alt] + [Ctrl] + [Backspace]

第二个方法比较有趣，[backspace]是退格键，你按下三个按钮后 X Window 立刻会被重新启动。如果你的 X Window 因为不明原因导致有点问题时，也可以利用这个方法重新启动 X 喔！^_^

X window 与文本模式的切换

我们前面一直谈到的是 X Window 的窗口管理员环境，那么在这里面有没有纯文本接口的环境啊？当然有啊！但是，要怎么切换 X Window 与文本模式呢？注意喔，通常我们也称文本模式为终端机接口，terminal 或 console 喔！Linux 预设的情况下会提供六个 Terminal 来让使用者登入，切换的方式为使用：**[Ctrl] + [Alt] + [F1]~[F6]**的组合按钮。

那这六个终端接口如何命名呢，系统会将[F1] ~ [F6]命名为 tty1 ~ tty6 的操作接口环境。也就是说，当你按下[ctrl] + [Alt] + [F1]这三个组合按钮时(按着[ctrl]与[Alt]不放，再按下[F1]功能键)，就会进入到 tty1 的 terminal 界面中了。同样的[F2]就是 tty2 啰！那么如何回到刚刚的 X 窗口接口呢？很简单啊！按下[Ctrl] + [Alt] + [F7]就可以了！我们整理一下登入的环境如下：

- [Ctrl] + [Alt] + [F1] ~ [F6] : 文字接口登入 tty1 ~ tty6 终端机；
- [Ctrl] + [Alt] + [F7] : 图形接口桌面。

在 Linux 默认的登入模式中，主要分为两种，一种是仅有纯文本接口(所谓的执行等级 run level 3)的登入环境，在这种环境中你可以有 tty1~tty6 的终端界面，但是并没有图形窗口接口的环境喔。另一种则是图形接口的登入环境(所谓的执行等级 run level 5)，这也是我们第四章安装妥当后的预设环境！在这个环境中你就具有 tty1~tty7 了！其中的 tty7 就是开机完成后的默认等待登入的图形环境！

如果你是以纯文本环境启动 Linux 的，预设的 tty7 是没有东西的！万一如此的话，那要怎么启动 X 窗口画面呢？你可以在 tty1~tty6 的任意一个终端接口使用你的账号登入后(登入的方法下一小节会介绍)，然后下达如下的指令即可：

```
[vbird@www ~]$ startx
```

不过 startx 这个指令并非万灵丹，你要让 startx 生效至少需要底下这几件事情的配合：

- 你的 tty7 并没有其他的窗口软件正在运作(tty7 必须是空出来的)；
- 你必须已经安装了 X Window system，并且 X server 是能够顺利启动的；
- 你最好要有窗口管理员，例如 GNOME/KDE 或者是阳春的 TWM 等；

- 启动 X 所必须要的服务，例如字型服务器(X Font Server, xfs)必须要先启动。

刚刚我们谈到的 Linux 启动时可以选择纯文本或者是窗口环境，也谈到了执行等级(run level)这东西！Linux 预设提供了七个 Run level 给我们使用，其中最常用到的就是 run level 3 与 run level 5 这两者了。如果你想要让 Linux 在下次开机时使用纯文本环境(run level 3)来登入，只要修订一下 /etc/inittab 这个档案的内容，就能够在下次重新启动时生效了！因为我们尚未提到 [vi](#) 以及[开机过程的详细信息](#)，所以啊，这部分得到系统管理员篇幅的时候再说明！别担心，再仔细的看下去吧！

💧在终端界面登入 linux

刚刚你如果有按下[Ctrl] + [Alt] + [F1]就可以来到 tty1 的登入画面，而如果你是使用纯文本接口(其实是 run level 3)启动 Linux 主机的话，那么默认就是会来到 tty1 这个环境中。这个环境的等待登入的画面有点像这样：

```
CentOS release 5.3 (Final)
Kernel 2.6.18-128.el5 on an i686

www login: vbird
Password:
[vbird@www ~]$ _
```

上面显示的内容是这样的：

1. CentOS release 5.3 (Final) :
显示 Linux distribution 的名称(CentOS)与版本(5.3)；
2. Kernel 2.6.18-128.el5 on an i686 :
显示核心的版本为 2.6.18-128.el5，且目前这部主机的硬件等级为 i686。如果是使用 x86_64 的 Linux 版本且安装到 64 位的 PC，那你的硬件等级就会是『X86_64』喔！
3. www login: :
那个 www 是你的主机名。我们在第四章安装时有填写主机名为：www.vbird.tsai，主机名的显示通常只取第一个小数点前的字母，所以就成为 www 啦！至于 login:则是一支可以让我们登入的程序。你可以在 login:后面输入你的账号。以鸟哥为例，我输入的就是第四章建立的 vbird 那个账号啦！当然啰，你也可以使用 root 这个账号来登入的。不过『root』这个账号代表在 Linux 系统下无穷的权力，所以尽量不要使用 root 账号来登入啦！
4. Password: :
这一行则在第三行的 vbird 输入后才会出现，要你输入密码啰！请注意，在输入密码的时候，屏幕上面『不会显示任何的字样！』，所以不要以为你的键盘坏掉去！很多初学者一开始到这里都会拼命的问！啊我的键盘怎么不能用...
5. [vbird@www ~]\$ _ :
这一行则是正确登入之后才显示的讯息，最左边的 vbird 显示的是『目前用户的账号』，而@之后接的 www 则是『主机名』，至于最右边的~则指的是『目前所在的目录』，那个\$则是我们常常讲的『提示字符』啦！

Tips:

那个 ~ 符号代表的是『用户的家目录』的意思，他是个『变量！』这相关的意义我们会在后续的章节依序介绍到。举例来说，root 的家目录在/root，所以 ~ 就代表/root 的意思。而 vbird 的家目录在/home/vbird，所以如果你以 vbird 登入时，他看到的 ~ 就会等于/home/vbird 喔！

至于提示字符方面，在 Linux 当中，默认 root 的提示字符为 #，而一般身份用户的提示字符为 \$。



还有，上面的第一、第二行的内容其实是来自于/etc/issue 这个档案喔！

好了这样就是登入主机了！很快乐吧！耶~

另外，再次强调，在 Linux 系统下最好常使用一般账号来登入即可，所以上例中鸟哥是以自己的账号 vbird 来登入的。因为系统管理员账号(root)具有无穷大的权力，例如他可以删除任何一个档案或目录。因此若你以 root 身份登入 Linux 系统，一个不小心下错指令，这个时候可不是『欲哭无泪』就能够解决的了问题的~

因此，一个称职的网络/系统管理人员，通常都会具有两个账号，平时以自己的一般账号来使用 Linux 主机的任何资源，有需要动用到系统功能修订时，才会转换身份成为 root 呢！所以，鸟哥强烈建议你建立一个普通的账号来供自己平时使用喔！更详细的账号讯息，我们会在后续的『[第十四章账号管理](#)』再次提及！这里先有概念即可！

那么如何离开系统呢？其实应该说『注销 Linux』才对！注销很简单，直接这样做：

```
[vbird@www ~]$ exit
```

就能够注销 Linux 了。但是请注意：『离开系统并不是关机！』基本上，Linux 本身已经有相当多的工作在进行，你的登入也仅是其中的一个『工作』而已，所以当你离开时，这次这个登入的工作就停止了，但此时 Linux 其他的工作是还是继续在进行的！本章后面我们再来提如何正确的关机，这里先建立起这个概念即可！



文本模式下指令的下达

其实我们都是透过『程序』在跟系统作沟通的，本章上面提到的窗口管理员或文本模式都是一组或一只程序在负责我们所想要完成的指令。文本模式登入后所取得的程序被称为壳(Shell)，这是因为这支程序负责最外面跟使用者(我们)沟通，所以才被戏称为壳程序！更多与操作系统及壳程序的相关性可以参考[第零章、计算机概论](#)内的说明。

我们 Linux 的壳程序就是厉害的 bash 这一支！关于更多的 bash 我们在第三篇再来介绍。现在让我们来练一练打字吧！



开始下达指令

其实整个指令下达的方式很简单，你只要记得几个重要的概念就可以了。举例来说，你可以这样下达指令的：

```
[vbird@www ~]$ command [-options] parameter1 parameter2 ...
```

指令 选项 参数(1) 参数(2)

说明：

0. 一行指令中第一个输入的部分绝对是『指令(command)』或『可执行档案』

1. command 为指令的名称，例如变换路径的指令为 cd 等等；

2. 中刮号[]并不存在于实际的指令中，而加入选项设定时，通常选项前会带 - 号，

例如 -h；有时候会使用选项的完整全名，则选项前带有 -- 符号，例如 -- help；

3. parameter1 parameter2.. 为依附在选项后面的参数，或者是 command 的参数；

4. 指令, 选项, 参数等这几个咚咚中间以空格来区分，不论空几格 shell 都视为一

格；

5. 按下[Enter]按键后，该指令就立即执行。[Enter]按键代表着一行指令的开始启动。

6. 指令太长的时候，可以使用反斜杠 (\) 来跳脱[Enter]符号，使指令连续到下一行。

注意！反斜杠后就立刻接特殊字符，才能跳脱！

其他：

a. 在 Linux 系统中，**英文大小写字母是不一样的**。举例来说，cd 与 CD 并不同。

b. 更多的介绍等到[第十一章 bash](#)时，再来详述。

注意到上面的说明当中，『第一个被输入的数据绝对是指令或者是可执行的档案』！这个是很重要的概念喔！还有，按下[Enter]键表示要开始执行此一命令的意思。我们来实际操作一下：以 ls 这个『指令』列出『自己家目录(~)』下的『所有隐藏档与相关的文件属性』，要达成上述的要求需要加入 -al 这样的选项，所以：

```
[vbird@www ~]$ ls -al ~
[vbird@www ~]$ ls      -al ~
[vbird@www ~]$ ls -a -l ~
```

上面这三个指令的下达方式是一模一样的执行结果喔！为什么？请参考上面的说明吧！关于更详细的文本模式使用方式，我们会在[第十一章认识 BASH](#)再来强调喔！此外，请特别留意，在 Linux 的环境中，『大小写字母是不一样的东西！』也就是说，在 Linux 底下，VBird 与 vbird 这两个档案是『完全不一样的』档案呢！所以，你在下达指令的时候千万要注意到指令是大写还是小写。例如当输入底下这个指令的时候，看看有什么现象：

```
[vbird@www ~]$ date <==结果显示日期与时间
[vbird@www ~]$ Date <==结果显示找不到指令
[vbird@www ~]$ DATE <==结果显示找不到指令
```

很好玩吧！只是改变小写成为大写而已，该指令就变的不存在了！因此，请千万记得这个状态啦！

- 语系的支援

另外，很多时候你会发现，咦！怎么我输入指令之后显示的结果的是乱码？这跟鸟哥说的不一样啊！呵呵！不要紧张~我们前面提到过，Linux 是可以支持多国语系的，若可能的话，屏幕的讯息是会以该支持语系来输出的。但是，我们的终端机接口(terminal)在默认的情况下，无法支持以中文编码输出数据的。这个时候，我们就得将支持语系改为英文，才能够以英文显示出正确的讯息。那怎么做呢？你可以这样做：

```
1. 显示目前所支持的语系
[vbird@www ~]$ echo $LANG
zh_TW.UTF-8
# 上面的意思是说，目前的语系(LANG)为 zh_TW.UTF-8，亦即台湾繁体中文的万国码

2. 修改语系成为英文语系
[vbird@www ~]$ LANG=en_US
# 注意到上面的指令中没有空格符，且英文语系为 en_US 才对喔！
[vbird@www ~]$ echo $LANG
```



```
en_US
```

```
# 再次确认一下，结果出现，确实是 en_US 这个英文语系！
```

注意一下，那个『LANG=en_US』是连续输入的，等号两边并没有空格符喔！这样一来，就能够在『这次的登入』察看英文讯息啰！为什么说是『这次的登入』呢？因为，如果你注销 Linux 后，刚刚下达的指令就没有用啦！^_^，这个我们会在[第十一章](#)再好好聊一聊的！好啰，底下我们来练习一下一些简单的指令，好让你可以了解指令下达方式的模式：

💧基础指令的操作

底下我们立刻来操作几个简单的指令看看啰！

- 显示日期与时间的指令：date
- 显示日历的指令：cal
- 简单好用的计算器：bc

1. 显示日期的指令：date

如果在文字接口中想要知道目前 Linux 系统的时间，那么就直接在指令列模式输入 date 即可显示：

```
[vbird@www ~]$ date  
Mon Aug 17 17:02:52 CST 2009
```

上面显示的是：星期一，八月十七日，17:02 分，52 秒，在 2009 年的 CST 时区！台湾在 CST 时区中啦！请赶快动手做做看哟！好了，那么如果我想要让这个程序显示出『2009/08/17』这样的日期显示方式呢？那么就使用 date 的格式化输出功能吧！

```
[vbird@www ~]$ date +%Y/%m/%d  
2009/08/17  
[vbird@www ~]$ date +%H:%M  
17:04
```

那个『+%Y%m%d』就是 date 指令的一些参数功能啦！很好玩吧！那你问我，鸟哥怎么知道这些参数的啊？要背起来吗？当然不必啦！底下再告诉你怎么查这些参数啰！

从上面的例子当中我们也可以知道，指令之后的选项除了前面带有减号『-』之外，某些特殊情况下，选项或参数前面也会带有正号『+』的情况！这部份可不要轻易的忘记了呢！

2. 显示日历的指令：cal

那如果我想要列出目前这个月份的月历呢？呵呵！直接给他下达 cal 即可！

```
[vbird@www ~]$ cal  
August 2009  
Su Mo Tu We Th Fr Sa  
1  
2 3 4 5 6 7 8  
9 10 11 12 13 14 15  
16 17 18 19 20 21 22  
23 24 25 26 27 28 29
```

```
30 31
```

除了本月的日历之外，连同今日所在处都会有反白的显示呢！真有趣！cal (calendar)这个指令可以做的事情还很多，例如你可以显示整年的月历情况：

```
[vbird@www ~]$ cal 2009
          2009

   January      February      March
Su Mo Tu We Th Fr Sa Su Mo Tu We Th Fr Sa Su Mo Tu We Th Fr Sa
   1 2 3  1 2 3 4 5 6 7  1 2 3 4 5 6 7
  4 5 6 7 8 9 10  8 9 10 11 12 13 14  8 9 10 11 12 13 14
 11 12 13 14 15 16 17 15 16 17 18 19 20 21 15 16 17 18 19 20 21
 18 19 20 21 22 23 24 22 23 24 25 26 27 28 22 23 24 25 26 27 28
 25 26 27 28 29 30 31          29 30 31

   April        May          June
Su Mo Tu We Th Fr Sa Su Mo Tu We Th Fr Sa Su Mo Tu We Th Fr Sa
   1 2 3 4          1 2    1 2 3 4 5 6
  5 6 7 8 9 10 11  3 4 5 6 7 8 9  7 8 9 10 11 12 13
 12 13 14 15 16 17 18 10 11 12 13 14 15 16 14 15 16 17 18 19 20
 19 20 21 22 23 24 25 17 18 19 20 21 22 23 21 22 23 24 25 26 27
 26 27 28 29 30    24 25 26 27 28 29 30 28 29 30
                   31
....(以下省略)....
```

基本上 cal 这个指令可以接的语法为：

```
[vbird@www ~]$ cal [month] [year]
```

所以，如果我想要知道 2009 年 10 月的月历，可以直接下达：

```
[vbird@www ~]$ cal 10 2009
  October 2009
Su Mo Tu We Th Fr Sa
   1 2 3
  4 5 6 7 8 9 10
 11 12 13 14 15 16 17
 18 19 20 21 22 23 24
 25 26 27 28 29 30 31
```

那请问今年有没有 13 月啊？来测试一下这个指令的正确性吧！下达下列指令看看：

```
[vbird@www ~]$ cal 13 2009
cal: illegal month value: use 1-12
```

cal 竟然会告诉我们『错误的月份，请使用 1-12』这样的信息呢！所以，未来你可以很轻易的就以 cal 来取得日历上面的日期啰！简直就是万年历啦！^_^。另外，由这个 cal 指令的练习我们也可以知道，某些指令有特殊的参数存在，若输入错误的参数，则该指令会有错误讯息的提示，透过这个提示我们可以藉以了解指令下达错误之处。这个练习的结果请牢记在心中喔！

3. 简单好用的计算器：bc

如果在文本模式当中，突然想要作一些简单的加减乘除，偏偏手边又没有计算器！这个时候要笔算吗？不需要啦！我们的 Linux 有提供一支计算程序，那就是 bc 喔。你在指令列输入 bc 后，屏幕会显示出版本信息，之后就进入到等待指示的阶段。如下所示：

```
[vbird@www ~]$ bc
bc 1.06
Copyright 1991-1994, 1997, 1998, 2000 Free Software Foundation, Inc.
This is free software with ABSOLUTELY NO WARRANTY.
For details type `warranty'.
_ <==这个时候，光标会停留在这里等待你的输入
```

事实上，我们是『进入到 bc 这个软件的工作环境当中』了！就好像我们在 Windows 里面使用『小算盘』一样！所以，我们底下尝试输入的数据，都是在 bc 程序当中在进行运算的动作。所以啰，你输入的数据当然就得要符合 bc 的要求才行！在基本的 bc 计算器操作之前，先告知几个使用的运算符好了：

- + 加法
- - 减法
- * 乘法
- / 除法
- ^ 指数
- % 余数

好！让我们来使用 bc 计算一些咚咚吧！

```
[vbird@www ~]$ bc
bc 1.06
Copyright 1991-1994, 1997, 1998, 2000 Free Software Foundation, Inc.
This is free software with ABSOLUTELY NO WARRANTY.
For details type `warranty'.
1+2+3+4 <==只有加法时
10
7-8+3
2
10*52
520
10%3 <==计算『余数』
1
10^2
100
10/100 <==这个最奇怪！不是应该是 0.1 吗？
0
quit <==离开 bc 这个计算器
```

在上表当中，粗体字表示输入的数据，而在每个粗体字的底下就是输出的结果。咦！每个计算都还算正确，怎么 10/100 会变成 0 呢？这是因为 bc 预设仅输出整数，如果要输出小数点下位数，那么就必须要执行 scale=number，那个 number 就是小数点位数，例如：

```
[vbird@www ~]$ bc
bc 1.06
Copyright 1991-1994, 1997, 1998, 2000 Free Software Foundation, Inc.
```

```

This is free software with ABSOLUTELY NO WARRANTY.
For details type `warranty'.
scale=3  <==没错！就是这里！！
1/3
.333
340/2349
.144
quit

```

注意啊！要离开 bc 回到命令提示字符时，务必要输入『quit』来离开 bc 的软件环境喔！好了！就是这样子啦！简单的很吧！以后你可以轻轻松松的进行加减乘除啦！

从上面的练习我们大概可以知道在指令列模式里面下达指令时，会有两种主要的情况：

- 一种是该指令会直接显示结果然后回到命令提示字符等待下一个指令的输入；
- 一种是进入到该指令的环境，直到结束该指令才回到命令提示字符的环境。

我们以一个简单的图示来说明：



图 2.2.1、指令下达的环境，上图为直接显示结果，下图为进入软件功能

如图 2.2.1 所示，上方指令下达后立即显示讯息且立刻回到命令提示字符的环境。如果有进入软件功能的环境(例如上面的 bc 软件)，那么就得要使用该软件的结束指令(例如在 bc 环境中输入 quit)才能够回到命令提示字符中！那你怎么知道你是否在命令提示字符的环境呢？很简单！你只要看到光标是在『[vbird@www ~]\$』这种提示字符后面，那就是等待输入指令的环境了。很容易判断吧！不过初学者还是很容易忘记啦！

💧重要的几个热键[Tab], [ctrl]-c, [ctrl]-d

在继续后面章节的学习之前，这里很需要跟大家再来报告一件事，那就是我们的文本模式里头具有很多的功能组合键，这些按键可以辅助我们进行指令的编写与程序的中断呢！这几个按键请大家务必要记住的！很重要喔！

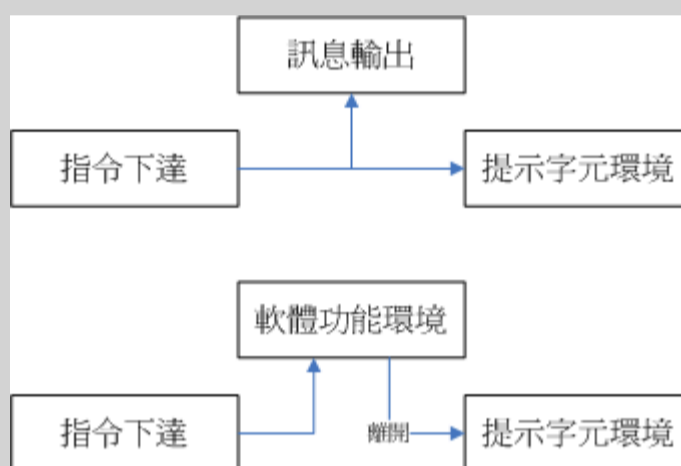
- [Tab]按键

[Tab]按键就是在键盘的大写灯切换按键([Caps Lock])上面的那个按键！在各种 Unix-Like 的 Shell 当中，这个[Tab]按键算是 Linux 的 Bash shell 最棒的功能之一了！它具有『命令补全』与『档案补齐』的功能喔！重点是，可以避免我们打错指令或文件名呢！很棒吧！但是[Tab]按键在不同的地方输入，会有不一样的结果喔！我们举下面的例子来说明。上一小节我们不是提到 cal 这个指令吗？如果我在指令列输入 ca 再按两次 [tab] 按键，会出现什么讯息？

```

[vbird@www ~]$ ca[tab][tab] <==[tab]按键是紧接在 a 字母后面！
cadaver      callgrind_control  capifax      card

```



```
cal          cameratopam    capifaxrcvd   case
caller       cancel         capiinfo      cat
callgrind_annotate cancel.cups    captinfo      catchsegv
# 上面的 [tab] 指的是『按下那个 tab 键』，不是要你输入中括号内的 tab 啦！
```

发现什么事？所有以 ca 为开头的指令都被显示出来啦！很不错吧！那如果你输入『ls -al ~/.bash』再加两个[tab]会出现什么？

```
[vbird@www ~]$ ls -al ~/.bash[tab][tab]
.bash_history .bash_logout .bash_profile .bashrc
```

噢！在该目录下面所有以 .bash 为开头的文件名都会被显示出来了呢！注意看上面两个例子喔，我们按[tab]按键的地方如果是在 command(第一个输入的数据)后面时，他就代表着『命令补全』，如果是接在第二个字以后的，就会变成『档案补齐』的功能了！总结一下：

- [Tab] 接在一串指令的第一个字的后面，则为命令补全；
- [Tab] 接在一串指令的第二个字以后时，则为『档案补齐』！

善用 [tab] 按键真的是个很好的习惯！可以让你避免掉很多输入错误的机会！

-
- [Ctrl]-c 按键

如果你在 Linux 底下输入了错误的指令或参数，有的时候这个指令或程序会在系统底下『跑不停』这个时候怎么办？别担心，如果你想让当前的程序『停掉』的话，可以输入：[Ctrl]与 c 按键(先按着[Ctrl]不放，且再按下 c 按键，是组合按键)，那就是中断目前程序的按键啦！举例来说，如果你输入了『find /』这个指令时，系统会开始跑一些东西(先不要理会这个指令串的意义)，此时你给他按下 [Ctrl]-c 组合按键，嘿嘿！是否立刻发现这个指令串被终止了！就是这样的意思啦！

```
[vbird@www ~]$ find /
....(一堆东西都省略)....
# 此时屏幕会很花，你看不到命令提示字符的！直接按下[ctrl]-c 即可！
[vbird@www ~]$ <==此时提示字符就会回来了！find 程序就被中断！
```

不过你应该要注意的是，这个组合键是可以将正在运作中的指令中断的，如果你正在运作比较重要的指令，可别急着使用这个组合按键喔！ ^_^

-
- [Ctrl]-d 按键

那么[Ctrl]-d 是什么呢？就是[Ctrl]与 d 按键的组合啊！这个组合按键通常代表着：『键盘输入结束 (End Of File, EOF 或 End Of Input)』的意思！另外，他也可以用来取代 exit 的输入呢！例如你想要直接离开文字接口，可以直接按下[Ctrl]-d 就能够直接离开了(相当于输入 exit 啊！)。

总之，在 Linux 底下，文字接口的功能是很强悍的！要多多的学习他，而要学习他的基础要诀就是...多使用、多熟悉啦！

错误訊息的察看

万一我下达了错误的指令怎么办？不要紧呀！你可以藉由屏幕上显示的错误讯息来了解你的问题点，那就很容易知道如何改善这个错误讯息啰！举个例子来说，假如想执行 date 却因为大小写打错成为 DATE 时，这个错误的讯息是这样显示的：

```
[vbird@www ~]$ DATE
-bash: DATE: command not found
```

上面那个 bash:表示的是我们的 Shell 的名称，本小节一开始就谈到过 Linux 的默认壳程序就是 bash 啰！那么上面的例子说明了 bash 有错误，什么错误呢？bash 告诉你：

```
DATE: command not found
```

字面上的意思是说『指令找不到』，那个指令呢？就是 DATE 这个指令啦！所以说，系统上面可能并没有 DATE 这个指令啰！就是这么简单！通常出现『command not found』的可能原因为：

- 这个指令不存在，因为该软件没有安装之故。解决方法就是安装该软件；
- 这个指令所在的目录目前的用户并没有将他加入指令搜寻路径中，请参考 bash 的 PATH 说明；
- 很简单！因为你打错字！

另外常见的错误就是我们曾经看过的例子，如下所示：

```
[vbird@www ~]$ cal 13 2009
cal: illegal month value: use 1-12
```

屏幕会告诉我们错误的讯息啦！照着屏幕的讯息去处理即可解决你的错误啦！是否很简单啊！因此，以后如果出现了问题，屏幕上的讯息真的是很重要的呢！不要忽略了他呦！

介绍这几个指令让你玩一玩先，更详细的指令操作方法我们会在第三篇的时候再进行介绍！现在让我们来想一想，万一我在操作 date 这个指令的时候，手边又没有这本书，我要怎么知道要如何加那些奇怪的参数，好让输出的结果符合我想要的输出格式呢？嘿嘿！到下一节鸟哥来告诉你怎么办吧！



Linux 系统的在线求助 man page 与 info page

先来了解一下 Linux 有多少指令呢？在文本模式下，你可以直接按下两个[Tab]按键，看看总共有多少指令可以让你用？

```
[vbird@www ~]$ <==在这里不要输入任何字符，直接输入两次[tab]按键
Display all 2450 possibilities? (y or n) <==如果不想要看，按 n 离开
```

如上所示，鸟哥安装的这个系统中，少说也有 2000 多个以上的指令可以让 vbird 这个账号使用。那在 Linux 里面到底要不要背『指令』啊？可以啊！你背啊！这种事，鸟哥这个『忘性』特佳的老人家实在是背不起来 @_@ ~当然啦，有的时候为了要考试(例如一些认证考试等等的)还是需要背一些重要的指令与选项的！不过，鸟哥主要还是以理解『在什么情况下，应该要使用哪方面的指令』为准的！

既然鸟哥说不需要背指令，那么我们如何知道每个指令的详细用法？还有，某些配置文件的内容到底是什么？这个可就不需要担心了！因为在 Linux 上开发的软件大多数都是自由软件，而这些软件的开发者为了让大家能够了解指令的用法，都会自行制作很多的文件，而这些文件也可以直接在在线就能够轻易的被使用者查询出来喔！很不赖吧！这根本就是『联机帮助文件』嘛！哈哈！没错！确实如此。我们底下就来谈一谈，Linux 到底有多少的在线文件数据呢？



man page

嘎？不知道怎么使用 date 这个指令？嘿嘿！不要担心，我们 Linux 上面的在线求助系统已经都帮你想好要怎么办了，所以你只要使用简单的方法去寻找一下说明的内容，马上就清清楚楚的知道该指令的用法了！怎么看呢？就是找男人(man)呀！喔！不是啦！这个 man 是 manual(操作说明)的简写啦！只要下达：『man date』马上就会有清楚的说明出现在你面前喔！如下所示：

```
[vbird@www ~]$ LANG="en"
# 还记得这个咚咚的用意吧？前面提过了，是为了『语系』的需要啊！下达过一次即可！

[vbird@www ~]$ man date
DATE(1)          User Commands          DATE(1)
# 请注意上面这个括号内的数字
NAME <==这个指令的完整全名，如下所示为 date 且说明简单用途为设定与显示日期/时间
    date - print or set the system date and time

SYNOPSIS <==这个指令的基本语法如下所示
    date [OPTION]... [+FORMAT]
    date [-u|--utc|--universal] [MMDDhhmm[[CC]YY][.ss]]

DESCRIPTION <==详细说明刚刚语法谈到的选项与参数的用法
    Display the current time in the given FORMAT, or set the system date.

    -d, --date=STRING <==左边-d 为短选项名称，右边--date 为完整选项名称
        display time described by STRING, not 'now'

    -f, --file=DATEFILE
        like --date once for each line of DATEFILE

    -r, --reference=FILE
        display the last modification time of FILE
....(中间省略)....
# 找到了！底下就是格式化输出的详细数据！
FORMAT controls the output. The only valid option for the second form specifies Coordinated Universal Time. Interpreted sequences are:

%%    a literal %

%a    locale's abbreviated weekday name (e.g., Sun)

%A    locale's full weekday name (e.g., Sunday)
....(中间省略)....
ENVIRONMENT <==与这个指令相关的环境参数有如下的说明
    TZ    Specifies the timezone, unless overridden by command line parameters. If neither is specified, the setting from /etc/localtime is used.

AUTHOR <==这个指令的作者啦！
    Written by David MacKenzie.

REPORTING BUGS <==有问题请留言给底下的 email 的意思！
    Report bugs to <bug-coreutils@gnu.org>.
```

```

COPYRIGHT <==受到著作权法的保护！用的就是 GPL 了！
Copyright ? 2006 Free Software Foundation, Inc.
This is free software. You may redistribute copies of it under the
terms of the GNU General Public License
<http://www.gnu.org/licenses/gpl.html>. There is NO WARRANTY,
to
the extent permitted by law.

```

```

SEE ALSO <==这个重要，你还可以从哪里查到与 date 相关的说明文件之意
The full documentation for date is maintained as a Texinfo manual.
If the info and date programs are properly installed at your site,
the command

```

```

    info date

```

```

should give you access to the complete manual.

```

```

date 5.97

```

```

May 2006

```

```

DATE(1)

```

Tips:

进入 man 指令的功能后，你可以按下『空格键』往下翻页，可以按下『q』按键来离开 man 的环境。更多在 man 指令下的功能，本小节后面会谈到的！



看(鸟哥没骂人!)马上就知道一大堆的用法了!如此一来,不就可以知道 date 的相关选项与参数了吗?真方便!而出现的这个屏幕画面,我们称呼他为 man page,你可以在里头查询他的用法与相关的参数说明。如果仔细一点来看这个 man page 的话,你会发现几个有趣的东西。

首先,在上个表格的第一行,你可以看到的是:『DATE(1)』,DATE 我们知道是指令的名称,那么(1)代表什么呢?他代表的是『一般用户可使用的指令』的意思!咦!还有这个用意啊!呵呵!没错~在查询数据的后面的数字是有意义的喔!他可以帮助我们了解或者是直接查询相关的资料。常见的几个数字的意义是这样的:

代号	代表内容
1	用户在 shell 环境中可以操作的指令或可执行文件
2	系统核心可呼叫的函数与工具等
3	一些常用的函数(function)与函式库(library),大部分为 C 的函式库(libc)
4	装置档案的说明,通常在/dev 下的档案
5	配置文件或者是某些档案的格式
6	游戏(games)
7	惯例与协议等,例如 Linux 文件系统、网络协议、ASCII code 等等的说明
8	系统管理员可用的管理指令
9	跟 kernel 有关的文件

上述的表格内容可以使用『man 7 man』来更详细的取得说明。透过这张表格的说明,未来你如果使用 man page 在察看某些数据时,就会知道该指令/档案所代表的基本意义是什么了。举例来说,如果你下达了『man null』时,会出现的第一行是:『NULL(4)』,对照一下上面的数字意义,嘿嘿!原来 null 这个玩意儿竟然是一个『装置档案』呢!很容易了解了吧!

Tips:

上表中的 1, 5, 8 这三个号码特别重要，也请读者要将这三个数字所代表的意义背下来喔！



再来，man page 的内容也分成好几个部分来加以介绍该指令呢！就是上头 man date 那个表格内，以 NAME 作为开始介绍，最后还有个 SEE ALSO 来作为结束。基本上，man page 大致分成底下这几个部分：

代号	内容说明
NAME	简短的指令、数据名称说明
SYNOPSIS	简短的指令下达语法(syntax)简介
DESCRIPTION	较为完整的说明，这部分最好仔细看看！
OPTIONS	针对 SYNOPSIS 部分中，有列举的所有可用的选项说明
COMMANDS	当这个程序(软件)在执行的时候，可以在此程序(软件)中下达的指令
FILES	这个程序或数据所使用或参考或连结到的某些档案
SEE ALSO	可以参考的，跟这个指令或数据有相关的其他说明！
EXAMPLE	一些可以参考的范例
BUGS	是否有相关的臭虫！

有时候除了这些外，还可能会看到 Authors 与 Copyright 等，不过也有很多时候仅有 NAME 与 DESCRIPTION 等部分。通常鸟哥在查询某个数据时是这样来查阅的：

1. 先察看 NAME 的项目，约略看一下这个资料的意思；
2. 再详看一下 DESCRIPTION，这个部分会提到很多相关的资料与使用时机，从这个地方可以学到很多小细节呢；
3. 而如果这个指令其实很熟悉了(例如上面的 date)，那么鸟哥主要就是查询关于 OPTIONS 的部分了！可以知道每个选项的意义，这样就可以下达比较细部的指令内容呢！
4. 最后，鸟哥会再看一下，跟这个资料有关的还有哪些东西可以使用的？举例来说，上面的 SEE ALSO 就告知我们还可以利用『info coreutils date』来进一步查阅数据；
5. 某些说明内容还会列举有关的档案(FILEs 部分)来提供我们参考！这些都是很有帮助的！

大致上了解了 man page 的内容后，那么在 man page 当中我还可以利用哪些按键来帮忙查阅呢？首先，如果要向下翻页的话，可以按下键盘的空格键，也可以使用[Page Up]与[Page Down]来翻页呢！同时，如果你知道某些关键词的话，那么可以在任何时候输入『/word』，来主动搜寻关键词！例如在上面的搜寻当中，我输入了『/date』会变成怎样？

```

DATE(1)                User Commands                DATE(1)

NAME
  date - print or set the system date and time

SYNOPSIS
  date [OPTION]... [+FORMAT]
  date [-u|--utc|--universal] [MMDDhhmm[[CC]YY][.ss]]

DESCRIPTION
  Display the current time in the given FORMAT, or set the system

```

```
date.

...(中间省略)...

/date <== 只要按下/, 光标就会跑到这个地方来, 你就可以开始输入搜寻字符串咯
```

看到了吗，当你按下『/』之后，光标就会移动到屏幕的最下面一行，并等待你输入搜寻的字符串了。此时，输入 date 后，man page 就会开始搜寻跟 date 有关的字符串，并且移动到该区域呢！很方便吧！最后，如果要离开 man page 时，直接按下『q』就能够离开了。我们将一些在 man page 常用的按键给他整理整理：

按键	进行工作
空格键	向下翻一页
[Page Down]	向下翻一页
[Page Up]	向上翻一页
[Home]	去到第一页
[End]	去到最后一页
/string	向『下』搜寻 string 这个字符串，如果要搜寻 vbird 的话，就输入 /vbird
?string	向『上』搜寻 string 这个字符串
n, N	利用 / 或 ? 来搜寻字符串时，可以用 n 来继续下一个搜寻 (不论是 / 或 ?)，可以利用 N 来进行『反向』搜寻。举例来说，我以 /vbird 搜寻 vbird 字符串，那么可以 n 继续往下查询，用 N 往上查询。若以 ?vbird 向上查询 vbird 字符串，那我可以用 n 继续『向上』查询，用 N 反向查询。
q	结束这次的 man page

要注意喔！上面的按键是在 man page 的画面当中才能使用的！比较有趣的是那个搜寻啦！我们可以往下或者是往上搜寻某个字符串，例如要在 man page 内搜寻 vbird 这个字符串，可以输入 /vbird 或者是 ?vbird，只不过一个是往下而一个是往上来搜寻的。而要重复搜寻某个字符串时，可以使用 n 或者是 N 来动作即可呢！很方便吧！^_^

既然有 man page，自然就是因为有一些文件数据，所以才能够以 man page 读出来啰！那么这些 man page 的数据放在哪里呢？不同的 distribution 通常可能有点差异性，不过，通常是放在 /usr/share/man 这个目录里头，然而，我们可以透过修改他的 man page 搜寻路径来改善这个目录的问题！修改/etc/man.config (有的版本为 man.conf 或 manpath.conf)即可啰！至于更多的关于 man 的讯息你可以使用『man man』来查询呦！关于更详细的设定，我们会在[第十一章 bash](#)当中继续的说明喔！

- 搜寻特定指令/档案的 man page 说明文件

在某些情况下，你可能知道要使用某些特定的指令或者是修改某些特定的配置文件，但是偏偏忘记了该指令的完整名称。有些时候则是你只记得该指令的部分关键词。这个时候你要如何查出来你所想要知道的 man page 呢？我们以底下的几个例子来说明 man 这个指令有用的地方喔！

例题：

你可否查出来，系统中还有哪些跟『man』这个指令有关的说明文件呢？

答：

你可以使用底下的指令来查询一下：

```
[vbird@www ~]$ man -f man
man          (1) - format and display the on-line manual pages
man          (7) - macros to format man pages
man.config [man] (5) - configuration data for man
```

使用 -f 这个选项就可以取得更多与 man 相关的信息，而上面这个结果当中也有提示了(数字)的内容，举例来说，第二行的『man (7)』表示有个 man (7)的说明文件存在喔！但是却有个 man (1)存在啊！那当我们下达『man man』的时候，到底是找到哪一个说明档呢？其实，你可以指定不同的文件的，举例来说，上表当中的两个 man 你可以这样将他的文件叫出来：

```
[vbird@www ~]$ man 1 man <==这里是用 man(1) 的文件数据
[vbird@www ~]$ man 7 man <==这里是用 man(7) 的文件数据
```

你可以自行将上面两个指令输入一次看看，就知道，两个指令输出的结果是不同的。那个 1, 7 就是分别取出在 man page 里面关于 1 与 7 相关数据的文件档案啰！好了，那么万一我真的忘记了下达数字，只有输入『man man』时，那么取出的数据到底是 1 还是 7 啊？这个就跟搜寻的顺序有关了。搜寻的顺序是记录在/etc/man.conf 这个配置文件当中，先搜寻到的那个说明档，就会先被显示出来！一般来说，通常会先找到数字较小的那个啦！因为排序的关系啊！所以，man man 会跟 man 1 man 结果相同！

除此之外，我们还可以利用『关键词』找到更多的说明文件数据喔！什么是关键词呢？从上面的『man -f man』输出的结果中，我们知道其实输出的数据是：

- 左边部分：指令(或档案)以及该指令所代表的意义(就是那个数字)；
- 右边部分：这个指令的简易说明，例如上述的『-macros to format man pages』

当使用『man -f 指令』时，man 只会找数据中的左边那个指令(或档案)的完整名称，有一点不同都不行！但如果我想要找的是『关键词』呢？也就是说，我想要同时找上面说的两个地方的内容，只要该内容有关键词存在，不需要完全相同的指令(或档案)就能够找到时，该怎么办？请看下个范例啰！

例题：

找出系统的说明文件中，只要有 man 这个关键词就将该说明列出来。

答：

```
[vbird@www ~]$ man -k man
. [builtins]      (1) - bash built-in commands, see bash(1)
.TP 15 php [php]  (1) - PHP Command Line Interface 'CLI'
....(中间省略)....
zshall           (1) - the Z shell meta-man page
zshbuiltins      (1) - zsh built-in commands
zshzle           (1) - zsh command line editor
```

看到了吧！很多对吧！因为这个是利用关键词将说明文件里面只要含有 man 那个字眼的(不见得是完整字符串) 就将他取出来！很方便吧！^_^ (上面的结果有特殊字体的显示是为了方便读者查看，实际的输出结果并不会特别的颜色显示喔！)

事实上，还有两个指令与 man page 有关呢！而这两个指令是 man 的简略写法说~就是这两个：

```
[vbird@www ~]$ whatis [指令或者是数据] <==相当于 man -f [指令或者是
```

```
数据]
```

```
[vbird@www ~]$ apropos [指令或者是数据] <==相当于 man -k [指令或者是数据]
```

而要注意的是，这两个特殊指令要能使用，必须要有建立 whatis 数据库才行！这个数据库的建立需要以 root 的身份下达如下的指令：

```
[root@www ~]# makewhatis
```

Tips:

一般来说，鸟哥是真的不会去背指令的，只会去记住几个常见的指令而已。那么鸟哥是怎么找到所需要的指令呢？举例来说，打印的相关指令，鸟哥其实仅记得 lp (line print)而已。那我就由 man lp 开始，去找相关的说明，然后，再以 lp[tab][tab] 找到任何以 lp 为开头的指令，找到我认为可能有点相关的指令后，再以 man 去查询指令的用法！呵呵！所以，如果是实际在管理 Linux，那么真的只要记得几个很重要的指令即可，其他需要的，嘿嘿！努力的找男人(man)吧！



info page

在所有的 Unix Like 系统当中，都可以利用 man 来查询指令或者是相关档案的用法；但是，在 Linux 里面则又额外提供了一种在线求助的方法，那就是利用 info 这个好用的家伙啦！

基本上，info 与 man 的用途其实差不多，都是用来查询指令的用法或者是档案的格式。但是与 man page 一口气输出一堆信息不同的是，info page 则是将文件数据拆成一个一个的段落，每个段落用自己的页面来撰写，并且在各个页面中还有类似网页的『超链接』来跳到各不同的页面中，每个独立的页面也被称为一个节点(node)。所以，你可以将 info page 想成是文本模式的网页显示数据啦！

不过你要查询的目标数据的说明文件必须要以 info 的格式来写成才能够使用 info 的特殊功能(例如超链接)。而这个支持 info 指令的文件默认是放置在/usr/share/info/这个目录当中的。举例来说，info 这个指令的说明文件有写成 info 格式，所以，你使用『 info info 』可以得到如下的画面：

```
[vbird@www ~]$ info info
File: info.info, Node: Top, Next: Getting Started, Up: (dir)

Info: An Introduction
*****

The GNU Project distributes most of its on-line manuals in the "Info
format", which you read using an "Info reader". You are probably using
an Info reader to read this now.

....(中间省略)....

To read about expert-level Info commands, type `n' twice. This
brings you to `Info for Experts', skipping over the `Getting Started'
chapter.
* Menu:

* Getting Started::      Getting started using an Info reader.
* Expert Info::        Info commands for experts.
* Creating an Info File::  How to make your own Info file.
* Index::              An index of topics, commands, and variables.

--zz-Info: (info.info.gz)Top, 29 lines --Top-----
```

Welcome to Info version 4.8. Type ? for help, m for menu item.

仔细的看到上面这个显示的结果，里面的第一行显示了很多的信息喔！第一行里面的数据意义为：

- File：代表这个 info page 的资料是来自 info.info 档案所提供的；
- Node：代表目前的这个页面是属于 Top 节点。意思是 info.info 内含有很多信息，而 Top 仅是 info.info 档案内的一个节点内容而已；
- Next：下一个节点的名称为 Getting Started，你也可以按『N』到下个节点去；
- Up：回到上一层的节点总揽画面，你也可以按下『U』回到上一层；
- Prev：前一个节点。但由于 Top 是 info.info 的第一个节点，所以上面没有前一个节点的信息。

从第一行你可以知道这个节点的内容、来源与相关链接的信息。更有用的信息是，你可以透过直接按下 N, P, U 来去到下一个、上一个与上一层的节点(node)！非常的方便！第一行之后就是针对这个节点的说明。在上表的范例中，第二行以后的说明就是针对 info.info 内的 Top 这个节点所做的。

再来，你也会看到有『Menu』那个咚咚吧！底下共分为四小节，分别是 Getting Started 等等的，我们可以使用上下左右按键来将光标移动到该文字或者『*』上面，按下 Enter，就可以前往该小节了！另外，也可以按下[Tab]按键，就可以快速的将光标在上表的画面中的 node 间移动，真的是非常的方便好用。如果将 info.info 内的各个节点串在一起并绘制成图表的话，情况有点像底下这样：



图 3.2.1、info page 各说明文件相关性的示意图

如同上图所示，info 的说明文件将内容分成多个 node，并且每个 node 都有定位与连结。在各连结之间还可以具有类似『超链接』的快速按钮，可以透过[tab]键在各个超链接间移动。也可以使用 U,P,N 来在各个阶层与相关链接中显示！非常的不错用啦！至于在 info page 当中可以使用的按键，可以整理成这样：

按键	进行工作
空格键	向下翻一页
[Page Down]	向下翻一页
[Page Up]	向上翻一页
[tab]	在 node 之间移动，有 node 的地方，通常会以 * 显示。
[Enter]	当光标在 node 上面时，按下 Enter 可以进入该 node。
b	移动光标到该 info 画面当中的第一个 node 处
e	移动光标到该 info 画面当中的最后一个 node 处
n	前往下一个 node 处
p	前往上一个 node 处
u	向上移动一层
s(/)	在 info page 当中进行搜寻

h	显示求助选单
?	指令一览表
q	结束这次的 info page

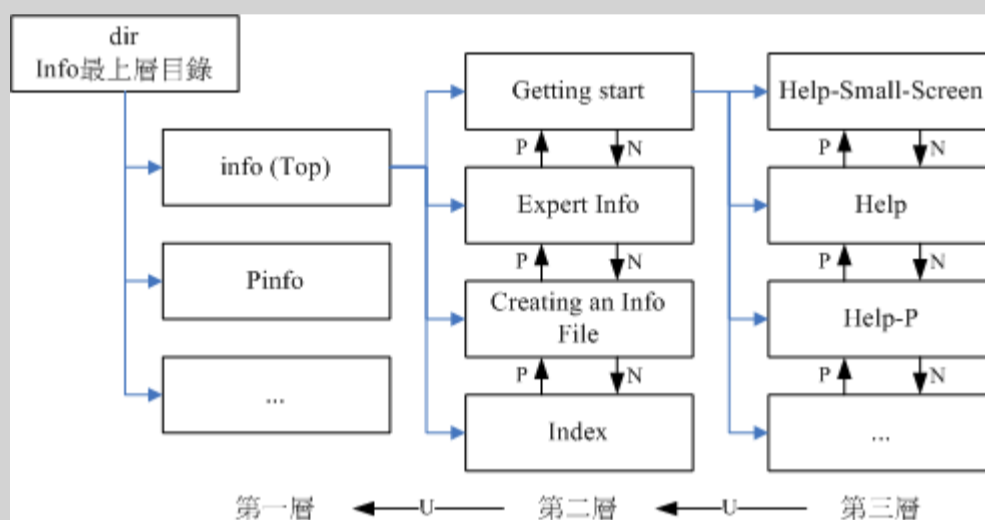
info page 是只有 Linux 上面才有的产物，而且易读性增强很多~ 不过查询的指令说明要具有 info page 功能的话，得用 info page 的格式来写成在线求助文件才行！我们 CentOS 5 将 info page 的文件放置到 /usr/share/info/ 目录中！至于非以 info page 格式写成的说明文件(就是 man page)，虽然也能够使用 info 来显示，不过其结果就会跟 man 相同。举例来说，你可以下达『info man』就知道结果了！ ^_^

其他有用的文件(documents)

刚刚前面说，一般而言，指令或者软件制作者，都会将自己的指令或者是软件的说明制作成『联机帮助文件』！但是，毕竟不是每个咚咚都需要做成联机帮助文件的，还有相当多的说明需要额外的文件！此时，这个所谓的 How-To(如何做的意思)就很重要啦！还有，某些软件不只告诉你『如何做』，还会有一些相关的原理会说明呢。

那么这些说明文件要摆在哪里呢？哈哈！就是摆在 /usr/share/doc 这个目录啦！所以说，你只要到这个目录底下，就会发现好多好多的说明文件档啦！还不需要到网络上找数据呢！厉害吧！ ^_^ 举例来说，你想要知道这一版的 CentOS 相关的各项信息，可以直接到底下的目录去瞧瞧：

- /usr/share/doc/centos-release-notes-5.3/

那如果想要知道本章讲过多次的 `bash` 是什么，则可以到 /usr/share/doc/bash-3.2/ 这个目录中去浏览一番！很多东西哟！而且 /usr/share/doc 这个目录下的数据主要是以套件(packages)为主的，例如 GCC 这个套件的相关信息在 /usr/share/doc/gcc-xxx(那个 xxx 表示版本的意思！)。未来可得多多查阅这个目录喔！ ^_^

总结上面的三个咚咚(man, info, /usr/share/doc/), 请记住喔：

- 在文字接口下，有任何你不知道的指令或文件格式这种玩意儿，但是你想要了解他，请赶快使用 man 或者是 info 来查询！
- 而如果你想要架设一些其他的 service，或想要利用一整组软件来达成某项功能时，请赶快到 /usr/share/doc 底下查一查有没有该服务的说明档喔！
- 另外，再次的强调，因为 Linux 毕竟是外国人发明的，所以中文文件确实是比较少的！但是不要害怕，拿本英文字典在身边吧！随时查阅！不要害怕英文喔！

超简单文书编辑器：nano

在 Linux 系统当中有非常多的文书编辑器存在，其中最重要的就是后续章节我们会谈到的 `vi` 这家伙！不过其实还有很多不错用的文书编辑器存在的！在这里我们就介绍一下简单的 nano 这一支文书编辑器来玩玩先！

nano 的使用其实很简单，你可以直接加上档名就能够开启一个旧档或新档！底下我们就来开启一个名为 test.txt 的档名来看看：

```
[vbird@www ~]$ nano text.txt
# 不管 text.txt 存不存在都没有关系！存在就开启旧档，不存在就开启新档

GNU nano 1.3.12      File: text.txt
```

```
<==这个是游标所在处
```

```
[ New File ]
```

```
^G Get Help ^O WriteOut ^R Read Fil ^Y Prev Pag ^K Cut Text ^C Cur Pos
```

```
^X Exit ^J Justify ^W Where Is ^V Next Pag ^U UnCut Te ^T To Spell
```

```
# 上面两行是指令说明列，其中^代表的是[ctrl]的意思
```

如上图所示，你可以看到第一行反白的部分，那仅是在宣告 nano 的版本与档名(File: text.txt)而已。之后你会看到最底下的三行，分别是档案的状态(New File)与两行指令说明列。指令说明列反白的部分就是组合键，接的则是该组合键的功能。那个指数符号(^)代表的是键盘的[Ctrl]按键啦！底下先来说说比较重要的几个组合按键：

- [ctrl]-G：取得联机帮助(help)，很有用的！
- [ctrl]-X：离开 nano 软件，若有修改过档案会提示是否需要储存喔！
- [ctrl]-O：储存档案，若你有权限的话就能够储存档案了；
- [ctrl]-R：从其他档案读入资料，可以将某个档案的内容贴在本档案中；
- [ctrl]-W：搜寻字符串，这个也是很有帮助的指令喔！
- [ctrl]-C：说明目前光标所在处的行数与列数等信息；
- [ctrl]-_：可以直接输入行号，让光标快速移动到该行；
- [alt]-Y：校正语法功能开启或关闭(单击开、再单击关)
- [alt]-M：可以支持鼠标来移动光标的功能

比较常见的功能是这些，如果你想要取得更完整的说明，可以在 nano 的画面中按下[ctrl]-G 或者是 [F1]按键，就能够显示出完整的 nano 内指令说明了。好了，请你在上述的画面中随便输入许多字，输入完毕之后就储存后离开，如下所示：

```
GNU nano 1.3.12      File: text.txt
```

```
Type some words in this nano editor program.
```

```
You can use [ctrl] plus some keywords to go to some functions.
```

```
Hello every one.
```

```
Bye bye.
```

```
<==这个是由标所在处
```

```
[ New File ]
```

```
^G Get Help ^O WriteOut ^R Read Fil ^Y Prev Pag ^K Cut Text ^C Cur Pos
```

```
^X Exit ^J Justify ^W Where Is ^V Next Pag ^U UnCut Te ^T To Spell
```

此时按下[ctrl]-X 会出现类似下面的画面：

```
GNU nano 1.3.12      File: text.txt
```

```
Type some words in this nano editor program.
```

```
You can use [ctrl] plus some keywords to go to some functions.
```

```
Hello every one.
```

```
Bye bye.
```

```
Save modified buffer (ANSWERING "No" WILL DESTROY CHANGES) ?  
Y Yes  
N No      ^C Cancel
```

如果不要储存资料只想要离开，可以按下 N 即可离开。如果确实是需要储存的，那么按下 Y 后，最后三行会出现如下画面：

```
File Name to Write: text.txt <==可在这里修改档名或直接按[enter]  
^G Get Help   ^T To Files   M-M Mac Format M-P Prepend  
^C Cancel     M-D DOS Format M-A Append   M-B Backup File
```

如果是单纯的想要储存而已，直接按下[enter]即可储存后离开 nano 程序。不过上图中最底下还有两行，我们知道指数符号代表[ctrl]，那个 M 是代表什么呢？其实就是[alt]啰！其实 nano 也不需要记太多指令啦！只要知道怎么进入 nano、怎么离开，怎么搜寻字符串即可。未来我们还会学习更有趣的 vi 呢！



正确的关机方法

OK！大概知道开机的方法，也知道基本的指令操作，而且还已经知道在线查询了，好累呦！想去休息呢！那么如何关机呢？我想，很多朋友在 DOS 的年代已经有在玩计算机了！在当时我们关掉 DOS 的系统时，常常是直接关掉电源开关，而 Windows 在你不爽的时候，按着电源开关四秒也可以关机！但是在 Linux 则相当的不建议这么做！

Why？在 Windows (非 NT 主机系统) 系统中，由于是单人假多任务的情况，所以即使你的计算机关机，对于别人应该不会有影响才对！不过呢，在 Linux 底下，由于每个程序 (或者说是服务) 都是在在背景下执行的，因此，在你看不到的屏幕背后其实可能有相当多人同时在你的主机上面工作，例如浏览网页啦、传送信件啦以 FTP 传送档案啦等等的，如果你直接按下电源开关来关机时，则其他人的数据可能就此中断！那可就伤脑筋了！

此外，最大的问题是，若不正常关机，则可能造成文件系统的毁损（因为来不及将数据回写到档案中，所以有些服务的档案会有问题！）。所以正常情况下，要关机时需要注意底下几件事：

- 观察系统的使用状态：
如果要看目前有谁在在线，可以下达『who』这个指令，而如果要看网络的联机状态，可以下达『netstat -a』这个指令，而要看背景执行的程序可以执行『ps -aux』这个指令。使用这些指令可以让你稍微了解主机目前的使用状态！当然啰，就可以让你判断是否可以关机了（这些指令在后面 Linux 常用指令中会提及喔！）
- 通知在线使用者关机的时刻：
要关机前总得给在线的使用者一些时间来结束他们的工作，所以，这个时候你可以使用 shutdown 的特别指令来达到此一功能。
- 正确的关机指令使用：
例如 shutdown 与 reboot 两个指令！

所以底下我们就来谈一谈几个与关机/重新启动相关的指令啰！

- 将数据同步写入硬盘中的指令：sync
- 惯用的关机指令：shutdown
- 重新启动，关机：reboot, halt, poweroff

Tips:

由于 Linux 系统的关机/重新启动是很重大的系统运作，因此只有 root 才能够进行例如 shutdown, reboot 等指令。不过在某些 distributions 当中，例如我们这里谈到的 CentOS 系统，他允许你在本机前的 tty7 使用图形接口登入时，可以用一般账号来关机或重新启动！但某些 distributions 则在你要关机时，他会要你输入 root 的密码呢！^_^



💧数据同步写入磁盘：sync

在[第零章、计算机概论](#)里面我们谈到过数据在计算机中运作的模式，所有的数据都得要被读入内存后才能够被 CPU 所处理，但是数据又常常需要由内存写回硬盘当中(例如储存的动作)。由于硬盘的速度太慢(相对于内存来说)，如果常常让数据在内存与硬盘中来回写入/读出，系统的效能就不会太好。

因此在 Linux 系统中，为了加快数据的读取速度，所以在默认的情况下，某些已经加载内存中的数据将不会直接被写回硬盘，而是先暂存在内存当中，如此一来，如果一个数据被你重复的改写，那么由于他尚未被写入硬盘中，因此可以直接由内存当中读取出来，在速度上一定是快上相当多的！

不过，如此一来也造成些许的困扰，那就是万一你的系统因为某些特殊情况造成不正常关机(例如停电或者是不小心踢到 power)时，由于数据尚未被写入硬盘当中，哇！所以就会造成数据的更新不正常啦！那要怎么办呢？这个时候就需要 sync 这个指令来进行数据的写入动作啦！直接在文字接口下输入 sync，那么在内存中尚未被更新的数据，就会被写入硬盘中！所以，这个指令在系统关机或重新启动之前，很重要喔！最好多执行几次！

虽然目前的 shutdown/reboot/halt 等等指令均已经在关机前进行了 sync 这个工具的呼叫，不过，多做几次总是比较放心点~呵呵~

```
[root@www ~]# sync
```

Tips:

事实上 sync 也可以被一般账号使用喔！只不过一般账号用户所更新的硬盘数据就仅有自己的数据，不像 root 可以更新整个系统中的数据了。



💧惯用的关机指令：shutdown

由于 Linux 的关机是那么重要的工作，因此除了你是在主机前面以 tty7 图形接口来登入系统时，不论用什么身份都能够关机之外，若你是使用远程管理工具(如透过 piety 使用 ssh 服务来从其他计算机登入主机)，那关机就只有 root 有权力而已喔！

嗯！那么就关机试试看吧！我们较常使用的是 shutdown 这个指令，而这个指令会通知系统内的各个程序 (processes)，并且将通知系统中的 run-level 内的一些服务来关闭。shutdown 可以达成如下的工作：

- 可以自由选择关机模式：是要关机、重新启动或进入单人操作模式均可；
- 可以设定关机时间：可以设定成现在立刻关机，也可以设定某一个特定的时间才关机。
- 可以自定义关机讯息：在关机之前，可以将自己设定的讯息传递给在线 user。
- 可以仅发出警告讯息：有时有可能你要进行一些测试，而不想让其他的使用者干扰，或者是明白的告诉使用者某段时间要注意一下！这个时候可以使用 shutdown 来吓一吓使用者，但却不是真的要关机啦！
- 可以选择是否要 fsck 检查文件系统。

那么 shutdown 的语法是如何呢？聪明的读者大概已经开始找『男人』了！没错，随时随地的 man 一下，是很不错的举动！好了，简单的语法规则为：

```
[root@www ~]# /sbin/shutdown [-t 秒] [-arkhncfF] 时间 [警告讯息]
```

选项与参数：

-t sec : -t 后面加秒数，亦即『过几秒后关机』的意思
-k : 不要真的关机，只是发送警告讯息出去！
-r : 在将系统的服务停掉之后就重新启动(常用)
-h : 将系统的服务停掉后，立即关机。(常用)
-n : 不经过 init 程序，直接以 shutdown 的功能来关机
-f : 关机并开机之后，强制略过 fsck 的磁盘检查
-F : 系统重新启动之后，强制进行 fsck 的磁盘检查
-c : 取消已经在进行的 shutdown 指令内容。

时间 : 这是一定要加入的参数！指定系统关机的时间！时间的范例底下会说明。

范例：

```
[root@www ~]# /sbin/shutdown -h 10 'I will shutdown after 10 mins'  
# 告诉大家，这部机器会在十分钟后关机！并且会显示在目前登入者的屏幕前方！  
# 至于参数有哪些呢？以下介绍几个吧！
```

此外，需要注意的是，时间参数请务必加入指令中，否则 shutdown 会自动跳到 run-level 1 (就是单人维护的登入情况)，这样就伤脑筋了！底下提供几个时间参数的例子吧：

```
[root@www ~]# shutdown -h now  
立刻关机，其中 now 相当于时间为 0 的状态  
[root@www ~]# shutdown -h 20:25  
系统在今天的 20:25 分会关机，若在 21:25 才下达此指令，则隔天才关机  
[root@www ~]# shutdown -h +10  
系统再过十分钟后自动关机  
[root@www ~]# shutdown -r now  
系统立刻重新启动  
[root@www ~]# shutdown -r +30 'The system will reboot'  
再过三十分钟系统会重新启动，并显示后面的讯息给所有在在线的使用者  
[root@www ~]# shutdown -k now 'This system will reboot'  
仅发出警告信件参数！系统并不会关机啦！吓唬人！
```

💡重新启动，关机：reboot, halt, poweroff

还有三个指令可以进行重新启动与关机的任务，那就是 reboot, halt, poweroff。其实这三个指令呼叫的函式库都差不多，所以当你使用『man reboot』时，会同时出现三个指令的用法给你看呢。其实鸟哥通常都只有记 shutdown 与 reboot 这两个指令啦！不过使用 poweroff 这个指令却比较简单就是了！^_^ 通常鸟哥在重新启动时，都会下达如下的指令喔：

```
[root@www ~]# sync; sync; sync; reboot
```

既然这些指令都能够关机或重新启动，那他有没有什么差异啊？基本上，在预设的情况下，这几个指令都会完成一样的工作！（因为 halt 会先呼叫 shutdown，而 shutdown 最后会呼叫 halt！）。不过，shutdown 可以依据目前已启动的服务来逐次关闭各服务后才关机；至于 halt 却能够在不理睬目前系统状况下，进行硬件关机的特殊功能！你可以在你的主机上面使用 root 进行底下两个指令来关机，比较看看差异在哪里喔！

```
[root@www ~]# shutdown -h now  
[root@www ~]# poweroff -f
```

更多 halt 与 poweroff 的选项功能，请务必使用 man 去查询一下喔！

切换执行等级：init

本章上头有谈到过关于 run level 的问题。之前谈到的是系统运作的模式，分为纯文本(run level 3)及图形接口模式(run level 5)。除了这两种模式外，有没有其他模式呢？其实 Linux 共有七种执行等级，七种等级的意义我们在后面会再谈到。本章你只要知道底下四种执行等级就好了：

- run level 0：关机
- run level 3：纯文本模式
- run level 5：含有图形接口模式
- run level 6：重新启动

那如何切换各模式呢？可以使用 init 这个指令来处理喔！也就是说，如果你想要关机的话，除了上述的 shutdown -h now 以及 poweroff 之外，你也可以使用如下的指令来关机：

```
[root@www ~]# init 0
```

开机过程的问题排解

事实上，Linux 主机是很稳定的，除非是硬件问题与系统管理员不小心的动作，否则，很难会造成一些无法挽回的错误的。但是，毕竟我们目前使用的可能是练习机，会常常开开关关的，所以确实可能会有一些小问题发生。好了，我们先来简单的谈一谈，如果无法顺利开机时，你应该如何解决。要注意的是，底下说到的内容很多都还没有开始介绍，因此，看不懂也不要太紧张～在本书全部都读完且看第二遍时，你自然就会有感觉了！ ^_^

文件系统错误的问题

在开机的过程中最容易遇到的问题就是硬盘可能有坏轨或文件系统发生错误(数据损毁)的情况，这种情况虽然不容易发生在稳定的 Linux 系统下，不过由于不当的开关机行为，还是可能会造成的，常见的发生原因可能有：

- 最可能发生的原因是因为断电或不正常关机所导致的文件系统发生错误，乌哥的主机就曾经发生过多次因为跳电，家里的主机又没有安装不断电系统，结果就导致硬盘内的文件系统错误！文件系统错误并非硬件错误，而是软件数据的问题喔！
- 硬盘使用率过高或主机所在环境不良也是一个可能的原因，例如你开放了一个 FTP 服务，里面有些数据很有用，所以一堆人抢着下载，如果你又不是使用较稳定的 SCSI 接口硬盘，仅使用一般 PC 使用的硬盘，虽然机率真的不高，但还是有可能造成硬盘坏轨的。此外，如果主机所在环境没有散热的设备，或者是相对湿度比较高的环境，也很容易造成硬盘的损坏喔！

解决的方法其实很简单，不过因为出错扇区所挂载的目录不同，处理的流程困难度就有差异了。举例来说，如果你的根目录『/』并没有损毁，那就很容易解决，如果根目录已经损毁了，那就比较麻烦！

-
- 如果根目录没有损毁：

假设你发生错误的 partition 是在/dev/sda7 这一块，那么在开机的时候，屏幕应该会告诉你：press root password or ctrl+D：这时候请输入 root 的密码登入系统，然后进行如下动作：

- 在光标处输入 root 密码登入系统，进行单人单机的维护工作；
- 输入『fsck /dev/sda7』（fsck 为文件系统检查的指令，/dev/sda7 为错误的 partition），请依

你的情况下达参数), 这时屏幕会显示开始修理硬盘的讯息, 如果有发现任何的错误时, 屏幕会显示: clear [Y/N]? 的询问讯息, 就直接输入 Y 吧!

- 修理完成之后, 以 reboot 重新启动啰!

-
- 如果根目录损毁了

一般初学者喜欢将自己的硬盘只划分为一个大 partition, 亦即只有根目录, 那文件系统错误一定是根目录的问题啰! 这时你可以将硬盘拔掉, 接到另一台 Linux 系统的计算机上, 并且不要挂载(mount)该硬盘, 然后以 root 的身份执行『fsck /dev/sdb1』(/dev/sdb1 指的是你的硬盘装置文件名, 你要依你的实际状况来设定), 这样就 OK 啰!

另外, 也可以使用近年来很热门的 Live CD, 也就是利用光盘开机就能够进入 Linux 操作系统的特性, 你可以前往: 『<http://knoppix.tnc.edu.tw/>』这个网站来下载, 并且刻录成为 CD, 这个时候先用 Live CD 光盘开机, 然后使用 fsck 去修复原本的根目录, 例如: fsck /dev/sda1, 就能够救回来了!

-
- 如果硬盘整个坏掉:

如果硬盘实在坏的离谱时, 那就先将旧硬盘内的数据, 能救出来的救出来, 然后换一颗硬盘来重新安装 Linux 吧! 不要不愿意换硬盘啊! 啥时后硬盘会坏掉谁也说不准的!

那么硬盘该如何预防发生文件系统错误的问题呢? 可以参考底下说明:

- 妥善保养硬盘:

例如: 主机通电之后不要搬动, 避免移动或震动硬盘; 尽量降低硬盘的温度, 可以加装风扇来冷却硬盘; 或者可以换装 SCSI 硬盘。

- 划分不同的 partition:

为什么磁盘分区这么重要! 因为 Linux 每个目录被读写的频率不同, 妥善的分割将会让我们的 Linux 更安全! 通常会建议划分下列的磁盘区块:

- /
- /boot
- /usr
- /home
- /var

这样划分有些好处, 例如/var 是系统默认的一些数据暂存或者是 cache 数据的储存目录, 像 e-mail 就含在这里面。如果还有使用 proxy 时, 因为常常存取, 所以有可能会造成磁盘损坏, 而当这部份的磁盘损坏时, 由于其他的地方是没问题的, 因此资料得以保存, 而且在处理时也比较容易!

🔑 忘记 root 密码:

常常有些朋友在设定好了 Linux 之后, 结果 root 密码给他忘记去! 要重新安装吗? 不需要的, 你只要以单人维护模式登入即可更改你的 root 密码喔! 由于 lilo 这个开机管理程序已经很少见了, 这里鸟哥使用 grub 开机管理程序作为范例来介绍啰!

先将系统重新启动, 在读秒的时候按下任意键就会出现如同第四章图 3.2 的选单画面, 仔细看选单底下的说明, 按下『e』就能够进入 grub 的编辑模式了。此时你看到的画面有点像底下这样:

```
root (hd0,0)
```



```
kernel /vmlinuz-2.6.18-128.el5 ro root=LABEL=/ rhgb quiet
initrd /initrd-2.6.18-128.el5.img
```

此时，请将光标移动到 kernel 那一行，再按一次『e』进入 kernel 该行的编辑画面中，然后在出现的画面当中，最后方输入 single：

```
kernel /vmlinuz-2.6.18-128.el5 ro root=LABEL=/ rhgb quiet single
```

再按下『Enter』确定之后，按下 b 就可以开机进入单人维护模式了！在这个模式底下，你会在 tty1 的地方不需要输入密码即可取得终端机的控制权(而且是使用 root 的身份喔！)。之后就能够修改 root 的密码了！请使用底下的指令来修改 root 的密码喔！

```
[root@www ~]# passwd
# 接下来系统会要求你输入两次新的密码，然后再来 reboot 即可顺利修订 root 密码了！
```

这里仅是介绍一个简单的处理方法而已，更多的原理与说明将会在后期的各相关章节介绍的喔！



重点回顾

- 为了避免瞬间断电造成的 Linux 系统危害，建议做为服务器的 Linux 主机应该加上不断电系统来持续提供稳定的电力；
- 默认的图形模式登入中，可以选择语系以及作业阶段。作业阶段为多种窗口管理员软件所提供，如 GNOME 及 KDE 等；
- CentOS 5.x 预设的中文输入法为使用 SCIM 这个软件所提供的输入；
- 不论是 KDE 还是 GNOME 预设都提供四个 Virtual Desktop 给使用者使用；
- 在 X 的环境下想要重新启动 X 的组合按键为：『[alt]+[ctrl]+[backspace]』；
- 预设情况下，Linux 提供 tty1~tty6 的文字接口登入，以及 tty7 的图形接口登入环境；
- 除了 run level 5 默认取得图形接口之外，run level 3 亦可使用 startx 进入图形环境；
- 在终端机环境中，可依据提示字符为 \$ 或 # 判断为一般账号或 root 账号；
- 取得终端机支持的语系数据可下达『echo \$LANG』或『locale』指令；
- date 可显示日期、cal 可显示日历、bc 可以做为计算器软件；
- 组合按键中，[tab]按键可做为命令补齐或档名补齐，[ctrl]-[c]可以中断目前正在运作中的程序；
- 联机帮助系统有 man 及 info 两个常见的指令；
- man page 说明后面的数字中，1 代表一般账号可用指令，8 代表系统管理员常用指令，5 代表系统配置文件格式；
- info page 可将一份说明文件拆成多个节点(node)显示，并具有类似超链接的功能，增加易读性；
- 系统需正确的关机比较不容易损坏，可使用 shutdown, poweroff 等指令关机。



本章习题

(要看答案请将鼠标移动到『答：』底下的空白处，按下左键圈选空白处即可察看)

情境模拟题一：我们在 tty1 里面看到的欢迎画面，就是在那个 login:之前的画面(CentOS release 5.3 (Final)...)是怎么来的？

- 目标：了解到终端机接口的欢迎讯息是怎么来的？
- 前提：欢迎讯息的内容，是记录到/etc/issue 当中的
- 需求：利用 man 找到该档案当中的变量内容

情境模拟题一的解决步骤：

1. 欢迎画面是在/etc/issue 档案中，你可以使用『nano /etc/issue』看看该档案的内容(注意，不要修改这个档案内容，看完就离开)，这个档案的内容有点像底下这样：

```
CentOS release 5.3 (Final)
Kernel \r on an \m
```

2. 与 tty2 比较之下，发现到核心版本使用的是 \r 而硬件等级则是 \m 来取代，这两者代表的意义为何？由于这个档案的档名是 issue，所以我们使用『man issue』来查阅这个档案的格式；
3. 透过上一步的查询我们会知道反斜杠(\)后面接的字符是与 mingetty(8)有关，故进行『man mingetty』这个指令的查询。
4. 由于反斜杠(\)的英文为『escape』因此在上个步骤的 man 环境中，你可以使用『/escape』来搜寻各反斜杠后面所接字符所代表的意义为何。
5. 请自行找出：如果我想要在/etc/issue 档案内表示『时间(localtime)』与『tty 号码(如 tty1, tty2 的号码)』的话，应该要找到那个字符来表示(透过反斜杠的功能)？(答案为：\t 与 \l)

简答题部分：

- 请问如果我以文本模式登入 Linux 主机时，我有几个终端机接口可以使用？如何切换各个不同的终端机接口？

共有六个，tty1 ~ tty6，切换的方式为 Ctrl + Alt + [F1]~[F6]，其中，[F7] 为图形接口的使用。

- 在 Linux 系统中，/VBird 与/vbird 是否为相同的档案？

两者为不同的档案，因为 Linux 系统中，大小写字母代表意义不一样！

- 我想知道 date 如何使用，应该如何查询？

最简单的方式就是使用 man date 或 info date 来查看，如果该套件有完整说明的话，那么应该也可以在 /usr/share/doc 里面找到说明档！

- 我想要在今天的 1:30 让系统自己关机，要怎么做？

```
shutdown -h 1:30
```

- 如果我 Linux 的 X Window 突然发生问题而挂掉，但 Linux 本身还是好好的，那么我可以按下哪三个按键来让 X window 重新启动？

```
[ctrl]+[alt]+[backspace]
```

- 我想知道 2010 年 5 月 2 日是星期几？该怎么做？

最简单的方式直接使用 cal 5 2010 即可找出 2010 年 5 月份的月历。

- 使用 man date 然后找出显示目前的日期与时间的参数，成为类似：2009/10/16-20:03

```
date +%Y/%m/%d-%H:%M
```

- 若以 X-Window 为预设的登入方式，那请问如何进入 Virtual console 呢？

可以按下 [Ctrl] + [Alt] + [F1] ~ [F6] 进入 Virtual console (共六个)；而按下 [Ctrl] + [Alt] + [F8] 或 [F7] 可回到 X-Window 的 desktop 中！

- 简单说明在 bash shell 的环境下，[tab] 按键的用途？

[Tab] 按键可做为命令补齐或档案补齐的功能，与所接的指令位置有关。接在一串指令的第一个单字后面，则为命令补齐，否则则为档案补齐！

- 如何强制中断一个程序的进行？(利用按键，非利用 kill 指令)

可以利用 [Ctrl] + c 来中断！

- Linux 提供相当多的在线查询，称为 man page，请问，我如何知道系统上有多少关于 passwd 的说明？又，可以使用其他的程序来取代 man 的这个功能吗？

可以利用 man -f passwd 来查询，另外，如果有提供 info 的文件数据时 (在 /usr/share/info/ 目录中)，则能够利用 info passwd 来查询之！

- man -k passwd 与 man -K passwd 有什么差异(大小写的 K)？

小写的 -k 为查询关键词，至于 -K 则是整个系统的 man page 查询 ~ 每个被检查到有关键词的 man page file 都会被询问是否要显示，你可以输入『ynq』，来表示：y:要显示到屏幕上；n:不显示；q:结束 man 的查询。

- 在 man 的时候，man page 显示的内容中，指令(或档案)后面会接一组数字，这个数字若为 1, 5, 8，表示该查询的指令(或档案)意义为何？

代表意义为 1) 一般用户可以使用的指令或可执行文件案 5) 一些配置文件的档案内容格式 8) 系统管理员能够使用的管理指令。

- man page 显示的内容的档案是放置在哪些目录中？

放置在 /usr/share/man/ 与 /usr/local/man 等默认目录中。

- 请问这一串指令『foo1 -foo2 foo3 foo4』中，各代表什么意义？

foo1 一定是指令，-foo2 则是 foo1 这个指令的选择项目参数，foo3 与 foo4 则不一定，可能是 foo1 的参数设定值，也可能是额外加入的 parameters。

- 当我输入 man date 时，在我的终端机却出现一些乱码，请问可能的原因为何？如何修正？

如果没有其他错误的发生，那么发生乱码可能是因为语系的问题所致。可以利用 LANG=en 或者是 LANG=en_US 等设定来修订这个问题。

- 我输入这个指令『ls -al /vbird』，系统回复我这个结果：『ls: /vbird: No such file or directory』请问发生了什么事？』

不要紧张，很简单的英文，因为系统根本没有 /vbird 这个档案的存在啊！ ^_^

- 你目前的 Linux 底下，预设共有多少可以被你执行的指令？

最简单的做法，直接输入两次 [tab] 按键即可知道有多少指令可以被执行。

- 我想知道目前系统有多少指令是以 bz 为开头的，可以怎么作？

直接输入 bz[tab][tab] 就可以知道了！

- 承上题，在出现的许多指令中，请问 bzip2 是干嘛用的？

在使用 man bzip2 之后，可以发现到，其实 bzip2 是用来作为压缩与解压缩文件案用的！

- Linux 提供一些在线文献数据，这些数据通常放在那个目录当中

通常放在 /usr/share/doc 当中！

- 在终端机里面登入后，看到的提示字符 \$ 与 # 有何不同？平时操作应该使用哪一个？

代表以 root 的身份登入系统，而 \$ 则代表一般身份使用者。依据提示字符的不同，我们可以约略判断登入者身份。一般来说，建议日常操作使用一般身份使用者登入，亦即是 \$ ！

- 我使用 dmtsai 这个账号登入系统了，请问我能不能使用 reboot 来重新启动？若不能，请说明原因，若可以，请说明指令如何下达？

理论上 reboot 仅能让 root 执行。不过，如果 dmtsai 是在主机前面以图形接口登入时，则 dmtsai 还是可以透过图形接口功能来关机。



参考数据与延伸阅读

- 注 1：为了让 Linux 的窗口显示效果更佳，很多团体开始发展桌面应用的环境，GNOME/KDE 都是。他们的目标就是发展出类似 Windows 桌面的一整套可以工作的桌面环境，他可以进行窗口的定位、放大、缩小、同时还提供很多的桌面应用软件。底下是 KDE 与 GNOME 的相关连结：

<http://www.kde.org/>

<http://www.gnome.org/>

- 杨锦昌老师的 X Window 操作图解，以 Fedora Core 3 为例：
http://apt.nc.hcc.edu.tw/docs/FC3_X/
- man 7 man：取得更详细的数字说明内容

2002/07/16：第一次完成吧？

2003/02/06：重新编排与加入 FAQ

2004/05/01：在 shutdown 的指令部分，修改 shutdown -k "messages" 成为 shutdown -k now "messages"，很抱歉，写错了！

2005/06/17：将原本的文章移动到 [这里](#)

2005/06/27：终于写完了！写的真久～没办法，将 man page 扩大解释，增加的幅度还挺多的！

2005/08/23：刚刚才发现，那个 man page 的内部指令说明中，n 与 N 的说明错误了！已订正！

2007/12/08：透过网友 sheaushyong 的发现，之前将 Live CD 中，说明要挂载 / 才 fsck 是不对的！请查阅 [此处](#)。

2008/09/03：将原本的 Fedora Core IV 的文章移动到 [此处](#)。

2008/09/08：加入了一些图示说明，尤其是 info 的部分多了一个示意图！

2008/09/09：加入了 nano 这个简单的文书编辑器说明，以及 [情境模拟题](#) 的解释！

2009/09/17：修订了显示的信息，将图片重新抓图汇整。

Linux 最优秀的地方之一，就在于他的多人多任务环境。而为了让各个使用者具有较保密的档案数据，因此档案的权限管理就变的很重要了。Linux 一般将档案可存取的身份分为三个类别，分别是 owner/group/others，且三种身份各有 read/write/execute 等权限。若管理不当，你的 Linux 主机将会变的很『不舒服！@_@』。另外，你如果首次接触 Linux 的话，那么，在 Linux 底下这么多的目录/档案，到底每个目录/档案代表什么意义呢？底下我们就来一一介绍呢！

1. 使用者与群组
2. Linux 档案权限概念
 - 2.1 Linux 文件属性
 - 2.2 如何改变文件属性与权限：chgrp, chown, chmod
 - 2.3 目录与档案之权限意义
 - 2.4 Linux 档案种类与扩展名
3. Linux 目录配置
 - 3.1 Linux 目录配置的依据--FHS：/, /usr, /var
 - 3.2 目录树(directory tree)
 - 3.3 绝对路径与相对路径
 - 3.4 CentOS 的观察：lsb_release
4. 重点回顾
5. 本章练习
6. 参考数据与延伸阅读
7. 针对本文的建议：<http://phorum.vbird.org/viewtopic.php?t=23878>



使用者与群组

经过第五章的洗礼之后，你应该可以在 Linux 的指令列模式底下输入指令了吧？接下来，当然是要让你好好的浏览一下 Linux 系统里面有哪些重要的档案啰。不过，每个档案都有相当多的属性与权限，其中最重要的可能就是档案的拥有者的概念了。所以，在开始档案相关信息的介绍前，鸟哥先就简单的(1)使用者及(2)群组与(3)非本群组外的其他人等概念作个说明吧~ 好让你快点进入状况的哩！^_^

1. 档案拥有者

初次接触 Linux 的朋友大概会觉得很怪异，怎么『Linux 有这么多使用者，还分什么群组，有什么用？』。这个『用户与群组』的功能可是相当健全而好用的一个安全防护呢！怎么说呢？由于 Linux 是个多人多任务的系统，因此可能常常会有多人同时使用这部主机来进行工作的情况发生，为了考虑每个人的隐私权以及每个人喜好的工作环境，因此，这个『档案拥有者』的角色就显的相当的重要了！

例如当你将你的 e-mail 情书转存成档案之后，放在你自己的家目录，你总不希望被其他人看见自己的情书吧？这个时候，你就把该档案设定成『只有档案拥有者，就是我，才能看与修改这个档案的内容』，那么即使其他人知道你有这个相当『有趣』的档案，不过由于你有设定适当的权限，所以其他人自然也就无法知道该档案的内容啰！

2. 群组概念

那么群组呢？为何要配置文件案还有所属的群组？其实，群组最有用的功能之一，就是当你在团队开发资源的时候啦！举例来说，假设有两组专题生在我的主机里面，第一个专题组别为 projecta，里面的成员有 class1, class2, class3 三个；第二个专题组别为 projectb，里面的成员有 class4, class5, class6。这两个专题之间是有竞争性质的，但却要缴交同一份报告。每组的组员之间必须要能够互相修改对方的数据，但是其他组的组员则不能看到本组自己的档案内容，

此时该如何是好？

在 Linux 底下这样的限制是很简单啦！我可以经由简易的档案权限设定，就能限制非自己团队（亦即是群组啰）的其他人不能够阅览内容啰！而且亦可以让自己的团队成员可以修改我所建立的档案！同时，如果我自己还有私人隐密的文件，仍然可以设定成让自己的团队成员也看不到我的档案数据。很方便吧！

另外，如果 teacher 这个账号是 projecta 与 projectb 这两个专题的老师，他想要同时观察两者的进度，因此需要能够进入这两个群组的权限时，你可以设定 teacher 这个账号，『同时支持 projecta 与 projectb 这两个群组！』，也就是说：每个账号都可以有多个群组的支持呢！

这样说或许你还不容易理解这个使用者与群组的关系吧？没关系，我们可以使用目前『家庭』的观念来进行解说喔！假设有一家人，家里只有三兄弟，分别是王大毛、王二毛与王三毛三个人，而这个家庭是登记在王大毛的名下的！所以，『王大毛家有三个人，分别是王大毛、王二毛与王三毛』，而且这三个人都有自己的房间，并且共同拥有一个客厅喔！

- 使用者的意义：由于王家三人各自拥有自己的房间，所以，王二毛虽然可以进入王三毛的房间，但是二毛不能翻三毛的抽屉喔！那样会被三毛 K 的！因为抽屉里面可能有三毛自己私人的东西，例如情书啦，日记啦等等的，这是『私人的空间』，所以当然不能让二毛拿啰！
- 群组的概念：由于共同拥有客厅，所以王家三兄弟可以在客厅打开电视机啦、翻阅报纸啦、坐在沙发上面发呆啦等等的！反正，只要是在客厅的玩意儿，三兄弟都可以使用喔！因为大家都是一家人嘛！

这样说来应该有点晓得了喔！那个『王大毛家』就是所谓的『群组』啰，至于三兄弟就是分别为三个『使用者』，而这三个使用者是在同一个群组里面的喔！而三个使用者虽然在同一群组内，但是我们可以设定『权限』，好让某些用户个人的信息不被群组的拥有者查询，以保有个人『私人的空间』啦！而设定群组共享，则可让大家共同分享喔！

3. 其他人的概念

好了，那么今天又有个人，叫做张小猪，他是张小猪家的人，与王家没有关系啦！这个时候，除非王家认识张小猪，然后开门让张小猪进来王家，否则张小猪永远没有办法进入王家，更不要说进到王三毛的房间啦！不过，如果张小猪透过关系认识了三毛，并且跟王三毛成为好朋友，那么张小猪就可以透过三毛进入王家啦！呵呵！没错！那个张小猪就是所谓的『其他人，Others』啰！

因此，我们就可以知道啦，在 Linux 里面，任何一个档案都具有『User, Group 及 Others』三种身份的个别权限，我们可以将上面的说明以底下的图示来解释：



图 1.1、每个档案的拥有者、群组与其他人的示意图

我们以王三毛为例，王三毛这个『档案』的拥有者为王三毛，他属于王大毛这个群组，而张小猪相对于王三毛，则只是一个『其他人(others)』而已。

不过，这里有个特殊的人物要来介绍的，那就是『万能的天神』！这个天神具有无限的神力，所以他可以到达任何他想要去的地方，呵呵！那个人在 Linux 系统中的身份代号是『root』啦！所以要小心喔！那个 root 可是『万能的天神』喔！

无论如何，『使用者身份』，与该使用者所支持的『群组』概念，在 Linux 的世界里面是相当的重要的，他可以帮助你让你的多任务 Linux 环境变的更容易管理！更详细的『身份与群组』设定，我们将在[第十四章、账号管理](#)再进行解说。底下我们将针对文件系统与档案权限来进行说明。

- Linux 用户身份与群组记录的档案

在我们 Linux 系统当中，默认的情况下，所有的系统上的账号与一般身份使用者，还有那个 root 的相关信息，都是记录在/etc/passwd 这个档案内的。至于个人的密码则是记录在/etc/shadow 这个档案下。此外，Linux 所有的组名都纪录在/etc/group 内！这三个档案可以说是 Linux 系统里面账号、密码、群组信息的集中地啰！不要随便删除这三个档案啊！^_^

至于更多的与账号群组有关的设定，还有这三个档案的格式，不要急，我们在[第十四章的账号管理](#)时，会再跟大家详细的介绍的！这里先有概念即可。



Linux 档案权限概念

大致了解了 Linux 的使用者与群组之后，接着下来，我们要来谈一谈，这个档案的权限要如何针对这些所谓的『使用者』与『群组』来设定呢？这个部分是相当重要的，尤其对于初学者来说，因为档案的权限与属性是学习 Linux 的一个相当重要的关卡，如果没有这部份的概念，那么你将老是听不懂别人在讲什么呢！尤其是当你在你的屏幕前面出现了『Permission deny』的时候，不要担心，『肯定是权限设定错误』啦！呵呵！好了，闲话不多聊，赶快来瞧一瞧先。



Linux 文件属性

嗯！既然要让你了解 Linux 的文件属性，那么有个重要的也是常用的指令就必须要先跟你说啰！那一个？就是『ls』这一个察看档案的指令啰！在你以 root 的身份登入 Linux 之后，下达『ls -al』看看，会看到底下的几个咚咚：

```
[root@www ~]# ls -al
total 156
drwxr-x--- 4 root root 4096 Sep 8 14:06 .
drwxr-xr-x 23 root root 4096 Sep 8 14:21 ..
-rw----- 1 root root 1474 Sep 4 18:27 anaconda-ks.cfg
-rw----- 1 root root 199 Sep 8 17:14 .bash_history
-rw-r--r-- 1 root root 24 Jan 6 2007 .bash_logout
-rw-r--r-- 1 root root 191 Jan 6 2007 .bash_profile
-rw-r--r-- 1 root root 176 Jan 6 2007 .bashrc
-rw-r--r-- 1 root root 100 Jan 6 2007 .cshrc
drwx----- 3 root root 4096 Sep 5 10:37 .gconf <=范例说明处
```

```
drwx----- 2 root root 4096 Sep 5 14:09 .gconfd
-rw-r--r-- 1 root root 42304 Sep 4 18:26 install.log <=范例说明处
-rw-r--r-- 1 root root 5661 Sep 4 18:25 install.log.syslog
[ 1 ][ 2 ][ 3 ][ 4 ][ 5 ][ 6 ][ 7 ]
[ 权限 ][连结][拥有者][群组][档案容量][ 修改日期 ][ 檔名 ]
```

Tips:

由于本章后续的 `chgrp`, `chown` 等指令可能都需要使用 `root` 的身份才能够处理, 所以这里建议您以 `root` 的身份登入 Linux 来学习本章。



`ls` 是『list』的意思, 重点在显示档案的文件名与相关属性。而选项『`-al`』则表示列出所有的档案详细的权限与属性 (包含隐藏文件, 就是文件名第一个字符为『`.`』的档案)。如上所示, 在你第一次以 `root` 身份登入 Linux 时, 如果你输入上述指令后, 应该有上列的几个东西, 先解释一下上面七个字段个别的意思:



图 2.1.1、文件属性的示意图

- 第一栏代表这个档案的类型与权限(permission):

这个地方最需要注意了! 仔细看的话, 你应该可以发现这一栏其实共有十个字符: (图 2.1.1 及图 2.1.2 内的权限并无关系)



图 2.1.2、档案的类型与权限之内容

- 第一个字符代表这个档案是『目录、档案或链接文件等等』:
 - 当为[`d`]则是目录, 例如上表档名为『`.gconfd`』的那一行;
 - 当为[`-`]则是档案, 例如上表档名为『`install.log`』那一行;
 - 若是[`l`]则表示为连结档(link file);
 - 若是[`b`]则表示为装置文件里面的可供储存的接口设备(可随机存取装置);
 - 若是[`c`]则表示为装置文件里面的串行端口设备, 例如键盘、鼠标(一次性读取装置)。
- 接下来的字符中, 以三个为一组, 且均为『`rwX`』的三个参数的组合。其中, [`r`]代表可读(read)、[`w`]代表可写(write)、[`x`]代表可执行(execute)。要注意的是, 这三个权限的位置不会改变, 如果没有权限, 就会出现减号[`-`]而已。
 - 第一组为『档案拥有者的权限』, 以『`install.log`』那个档案为例, 该档案的拥有者可以读写, 但不可执行;

- 第二组为『同群组的权限』；
- 第三组为『其他非本群组的权限』。

例题：

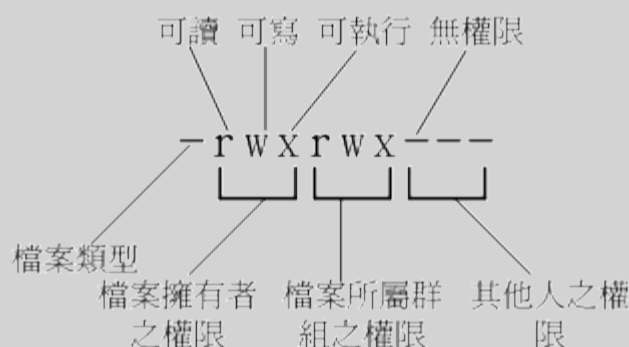
若有一个档案的类型与权限数据为『-rwxr-xr--』，请说明其意义为何？

答：

先将整个类型与权限数据分开查阅，并将十个字符整理成为如下所示：

[-][rwx][r-x][r--]

1 234 567 890

1 为：代表这个文件名为目录或档案，本例中为档案(-)；

234 为：拥有者的权限，本例中为可读、可写、可执行(rwx)；

567 为：同群组用户权力，本例中为可读可执行(rx)；

890 为：其他用户权力，本例中为可读(r)

同时注意到，rwx 所在的位置是不会改变的，有该权限就会显示字符，没有该权限就变成减号(-)就是了。

另外，目录与档案的权限意义并不相同，这是因为目录与档案所记录的数据内容不相同所致。由于目录与档案的权限意义非常的重要，所以鸟哥将他独立到 [2.3 节目录与档案之权限意义](#) 中再来谈。

- 第二栏表示有多少档名连结到此节点(i-node)：

每个档案都会将他的权限与属性记录到文件系统的 i-node 中，不过，我们使用的目录树却是使用文件名来记录，因此每个档名就会连结到一个 i-node 啰！这个属性记录的，就是有多少不同的档名连结到相同的一个 i-node 号码去就是了。关于 i-node 的相关资料我们会在[第八章](#)谈到文件系统时再加强介绍的。

- 第三栏表示这个档案(或目录)的『拥有者账号』
- 第四栏表示这个档案的所属群组

在 Linux 系统下，你的账号会附属于一个或多个的群组中。举刚刚我们提到的例子，class1, class2, class3 均属于 projecta 这个群组，假设某个档案所属的群组为 projecta，且该档案的权限如图 2.1.2 所示(-rwxrwx---)，则 class1, class2, class3 三人对于该档案都具有可读、可写、可执行的权限(看群组权限)。但如果是不属于 projecta 的其他账号，对于此档案就不具有任何权限了。

- 第五栏为这个档案的容量大小，默认单位为 bytes；
- 第六栏为这个档案的建档日期或者是最近的修改日期：

这一栏的内容分别为日期(月/日)及时间。如果这个档案被修改的时间距离现在太久了，那么时间部分会仅显示年份而已。如下所示：

```
[root@www ~]# ls -l /etc/termcap /root/install.log
-rw-r--r-- 1 root root 807103 Jan 7 2007 /etc/termcap
-rw-r--r-- 1 root root 42304 Sep 4 18:26 /root/install.log
# 如上所示，/etc/termcap 为 2007 年所修改过的档案，离现在太远之故；
# 至于 install.log 是今年(2009)所建立的，所以就显示完整的时间了。
```

如果想要显示完整的时间格式，可以利用 ls 的选项，亦即：『ls -l --full-time』就能够显示出完整的时间格式了！包括年、月、日、时间喔。另外，如果你当初是以繁体中文安装你的 Linux 系统，那么日期字段将会以中文来显示。可惜的是，中文并没有办法在纯文本的终端机模式中正确的显示，所以此栏会变成乱码。那你就得要使用『LANG=en_US』来修改语系喔！

如果想要让系统默认的语系变成英文的话，那么你可以修改系统配置文件『/etc/sysconfig/i18n』，利用第五章谈到的 `nano` 来修改该档案的内容，使 `LANG` 这个变量成为上述的内容即可。

- 第七栏为这个档案的档名

这个字段就是档名了。比较特殊的是：如果档名之前多一个『.』，则代表这个档案为『隐藏档』，例如上表中的 `.gconf` 那一行，该档案就是隐藏档。你可以使用『`ls`』及『`ls -a`』这两个指令去感受一下什么是隐藏档啰！

Tips:

对于更详细的 `ls` 用法，还记得怎么查询吗？对啦！使用 `man ls` 或 `info ls` 去看看他的基础用法去！自我进修是很重要的，因为『师傅带进门，修行看个人！』，自古只有天才学生，没有天才老师呦！加油吧！^_^



这七个字段的意义是很重要的！务必清楚的知道各个字段代表的意义！尤其是第一个字段的九个权限，那是整个 Linux 档案权限的重点之一。底下我们来做个简单的练习，你就会比较清楚啰！

例题：

假设 `test1`, `test2`, `test3` 同属于 `testgroup` 这个群组，如果有下面的两个档案，请说明两个档案的拥有者与其相关的权限为何？

```
-rw-r--r-- 1 root  root    238 Jun 18 17:22 test.txt
-rwxr-xr-- 1 test1 testgroup 5238 Jun 19 10:25 ping_tsai
```

答：

- 档案 `test.txt` 的拥有者为 `root`，所属群组为 `root`。至于权限方面则只有 `root` 这个账号可以存取此档案，其他人则仅能读此档案；
- 另一个档案 `ping_tsai` 的拥有者为 `test1`，而所属群组为 `testgroup`。其中：
 - `test1` 可以针对此档案具有可读可写可执行的权力；
 - 而同群组的 `test2`, `test3` 两个人与 `test1` 同样是 `testgroup` 的群组账号，则仅可读可执行但不能写(亦即不能修改)；
 - 至于非 `testgroup` 这一个群组的人则仅可以读，不能写也不能执行！

例题：

如果我的目录为底下的样式，请问 `testgroup` 这个群组的成员与其他人(others)是否可以进入本目录？

```
drwxr-xr-- 1 test1  testgroup  5238 Jun 19 10:25 groups/
```

答：

- 档案拥有者 `test1[rwx]`可以在本目录中进行任何工作；
- 而 `testgroup` 这个群组[`r-x`]的账号，例如 `test2`, `test3` 亦可以进入本目录进行工作，但是不能在本目录下进行写入的动作；
- 至于 `other` 的权限中[`r--`]虽然有 `r`，但是由于没有 `x` 的权限，因此 `others` 的使用者，并不能进入此目录！

- Linux 档案权限的重要性：

与 Windows 系统不一样的是，在 Linux 系统当中，每一个档案都多加了很多的属性进来，尤其是群组的概念，这样有什么用途呢？其实，最大的用途是在『数据安全性』上面的。

- 系统保护的功能：

举个简单的例子，在你的系统中，关于系统服务的档案通常只有 `root` 才能读写或者是执行，例

如/etc/shadow 这一个账号管理的档案，由于该档案记录了系统中所有账号的数据，因此是很重要的一个配置文件，当然不能让任何人读取(否则密码会被窃取啊)，只有 root 才能够来读取啰！所以该档案的权限就会成为[-rw-----]啰！

- 团队开发软件或数据共享的功能：

此外，如果你有一个软件开发团队，在你的团队中，你希望每个人都可以使用某一些目录下的档案，而非你的团队的其他人则不予以开放呢？以上面的例子来说，testgroup 的团队共有三个人，分别是 test1, test2, test3，那么我就可以将团队所需的档案权限订为[-rwxrwx---]来提供给 testgroup 的工作团队使用啰！

- 未将权限设定妥当的危害：

再举个例子来说，如果你的目录权限没有作好的话，可能造成其他人都可以在你的系统上面乱搞啰！例如本来只有 root 才能做的开关机、ADSL 的拨接程序、新增或删除用户等等的指令，若被你改成任何人都可以执行的话，那么如果使用者不小心给你重新启动啦！重新拨接啦！等等的！那么你的系统不就会常常莫名其妙的挂掉啰！而且万一你的用户的密码被其他不明人士取得的话，只要他登入你的系统就可以轻而易举的执行一些 root 的工作！

可怕吧！因此，在你修改你的 linux 档案与目录的属性之前，一定要先搞清楚，什么数据是可变的，什么是不可变的！千万注意啰！接下来我们来处理一下文件属性与权限的变更吧！

💧如何改变文件属性与权限

我们现在知道档案权限对于一个系统的安全性重要了，也知道档案的权限对于使用者与群组的相关性，那么如何修改一个档案的属性与权限呢？又！有多少档案的权限我们可以修改呢？其实一个档案的属性与权限有很多！我们先介绍几个常用于群组、拥有者、各种身份的权限之修改的指令，如下所示：

- `chgrp`：改变档案所属群组
- `chown`：改变档案拥有者
- `chmod`：改变档案的权限, SUID, SGID, SBIT 等等的特性

-
- 改变所属群组, `chgrp`

改变一个档案的群组真是很简单的，直接以 `chgrp` 来改变即可，噢！这个指令就是 `change group` 的缩写嘛！这样就很好记了吧！^_^。不过，请记住，要被改变的组名必须要在 `/etc/group` 档案内存在才行，否则就会显示错误！

假设你是以 root 的身份登入 Linux 系统的，那么在你的家目录内有一个 `install.log` 的档案，如何将该档案的群组改变一下呢？假设你已经知道在 `/etc/group` 里面已经存在一个名为 `users` 的群组，但是 `testing` 这个群组名字就不存在 `/etc/group` 当中了，此时改变群组成为 `users` 与 `testing` 分别会有什么现象发生呢？

```
[root@www ~]# chgrp [-R] dirname/filename ...
选项与参数：
-R：进行递归(recursive)的持续变更，亦即连同次目录下的所有档案、目录
    都更新成为这个群组之意。常常用在变更某一目录内所有的档案之情况。
范例：
[root@www ~]# chgrp users install.log
[root@www ~]# ls -l
-rw-r--r-- 1 root users 68495 Jun 25 08:53 install.log
[root@www ~]# chgrp testing install.log
chgrp: invalid group name `testing' <== 发生错误讯息啰~找不到这个群组
名~
```

发现了吗？档案的群组被改成 users 了，但是要改成 testing 的时候，就会发生错误~注意喔！发生错误讯息还是要努力的查一查错误讯息的内容才好！将他英文翻译成为中文，就知道问题出在哪里了。

- 改变档案拥有者, chown

如何改变一个档案的拥有者呢？很简单呀！既然改变群组是 change group，那么改变拥有者就是 change owner 啰！BINGO！那就是 chown 这个指令的用途，要注意的是，用户必须是已经存在系统中的账号，也就是在/etc/passwd 这个档案中有纪录的用户名称才能改变。

chown 的用途还满多的，他还可以顺便直接修改群组的名称呢！此外，如果要连目录下的所有次目录或档案同时更改档案拥有者的话，直接加上 -R 的选项即可！我们来看看语法与范例：

```
[root@www ~]# chown [-R] 账号名称 档案或目录
[root@www ~]# chown [-R] 账号名称:组名 档案或目录
选项与参数：
-R：进行递归(recursive)的持续变更，亦即连同次目录下的所有档案都变更

范例：将 install.log 的拥有者改为 bin 这个账号：
[root@www ~]# chown bin install.log
[root@www ~]# ls -l
-rw-r--r-- 1 bin users 68495 Jun 25 08:53 install.log

范例：将 install.log 的拥有者与群组改回为 root：
[root@www ~]# chown root:root install.log
[root@www ~]# ls -l
-rw-r--r-- 1 root root 68495 Jun 25 08:53 install.log
```

Tips:

事实上，chown 也可以使用『**chown user.group file**』，亦即在拥有者与群组间加上小数点『.』也行！不过很多朋友设定账号时，喜欢在账号当中加入小数点(例如 vbird.tsai 这样的账号格式)，这就会造成系统的误判了！所以我们比较建议使用冒号『:』来隔开拥有者与群组啦！此外，chown 也能单纯的修改所属群组呢！例如『**chown .sshd install.log**』就是修改群组~看到了吗？就是那个小数点的用途！



知道如何改变档案的群组与拥有者了，那么什么时候要使用 chown 或 chgrp 呢？或许你会觉得奇怪吧？是的，确实有时候需要变更档案的拥有者的，最常见的例子就是在复制档案给你之外的其他人时，我们使用最简单的 cp 指令来说明好了：

```
[root@www ~]# cp 来源档案 目标文件
```

假设你今天要将.bashrc 这个档案拷贝成为.bashrc_test 档名，且是要给 bin 这个人，你可以这样做：

```
[root@www ~]# cp .bashrc .bashrc_test
[root@www ~]# ls -al .bashrc*
-rw-r--r-- 1 root root 395 Jul  4 11:45 .bashrc
-rw-r--r-- 1 root root 395 Jul 13 11:31 .bashrc_test <==新档案的属性没变
```

由于复制行为(cp)会复制执行者的属性与权限，所以！怎么办？.bashrc_test 还是属于 root 所拥有，如此一来，即使你将档案拿给 bin 这个使用者了，那他仍然无法修改的(看属性/权限就知道了吧)，所以你就必须要把这个档案的拥有者与群组修改一下啰！知道如何修改了吧？

- 改变权限, chmod

档案权限的改变使用的是 chmod 这个指令，但是，权限的设定方法有两种，分别可以使用数字或者是符号来进行权限的变更。我们就来谈一谈：

- 数字类型改变档案权限

Linux 档案的基本权限就有九个，分别是 owner/group/others 三种身份各有自己的 read/write/execute 权限，先复习一下刚刚上面提到的数据：档案的权限字符为：『-rwxrwxrwx』，这九个权限是三个三个一组的！其中，我们可以使用数字来代表各个权限，各权限的分数对照表如下：

```
r:4  
w:2  
x:1
```

每种身份(owner/group/others)各自的三个权限(r/w/x)分数是需要累加的，例如当权限为：『-rwxrwx---』分数则是：

```
owner = rwx = 4+2+1 = 7  
group = rwx = 4+2+1 = 7  
others= --- = 0+0+0 = 0
```

所以等一下我们设定权限的变更时，该档案的权限数字就是 770 啦！变更权限的指令 chmod 的语法是这样的：

```
[root@www ~]# chmod [-R] xyz 档案或目录  
选项与参数：  
xyz：就是刚刚提到的数字类型的权限属性，为 rwx 属性数值的相加。  
-R：进行递归(recursive)的持续变更，亦即连同次目录下的所有档案都会变更
```

举例来说，如果要将 .bashrc 这个档案所有的权限都设定启用，那么就下达：

```
[root@www ~]# ls -al .bashrc  
-rw-r--r-- 1 root root 395 Jul 4 11:45 .bashrc  
[root@www ~]# chmod 777 .bashrc  
[root@www ~]# ls -al .bashrc  
-rwxrwxrwx 1 root root 395 Jul 4 11:45 .bashrc
```

那如果要将权限变成『-rwxr-xr--』呢？那么权限的分数就成为 [4+2+1][4+0+1][4+0+0]=754 啰！所以你需要下达『chmod 754 filename』。另外，在实际的系统运作中最常发生的一个问题就是，常常我们以 vim 编辑一个 shell 的文字批处理文件后，他的权限通常是 -rw-rw-r-- 也就是 664，如果要将该档案变成可执行文件，并且不要让其他人修改此一档案的话，那么就需要 -rwxr-xr-x 这样的权限，此时就得要下达：『chmod 755 test.sh』的指令啰！

另外，如果有些档案你不希望被其他人看到，那么应该将档案的权限设定为例如：『-rwxr-----』，那就下达『chmod 740 filename』吧！

```
例题：  
将刚刚你的 .bashrc 这个档案的权限修改回 -rw-r--r-- 的情况吧！  
答：  
-rw-r--r-- 的分数是 644，所以指令为：
```

```
chmod 644 .bashrc
```

- 符号类型改变档案权限

还有一个改变权限的方法啦！从之前的介绍中我们可以发现，基本上就九个权限分别是(1)user (2)group (3)others 三种身份啦！那么我们就可以藉由 u, g, o 来代表三种身份的权限！此外，a 则代表 all 亦即全部的身份！那么读写的权限就可以写成 r, w, x 啰！也就是可以使用底下的方式来看：

chmod	u	+ (加入)	r	档案或目录
	g	- (除去)	w	
	o	= (设定)	x	
	a			

-

来实作一下吧！假如我们要『设定』一个档案的权限成为『-rwxr-xr-x』时，基本上就是：

- user (u)：具有可读、可写、可执行的权限；
- group 与 others (g/o)：具有可读与执行的权限。

所以就是：

```
[root@www ~]# chmod u=rwx,go=rx .bashrc
# 注意喔！那个 u=rwx,go=rx 是连在一起的，中间并没有任何空格符！
[root@www ~]# ls -al .bashrc
-rwxr-xr-x 1 root root 395 Jul  4 11:45 .bashrc
```

那么假如是『-rwxr-xr--』这样的权限呢？可以使用『chmod u=rwx,g=rx,o=r filename』来设定。此外，如果我不知道原先的文件属性，而我只想要增加.bashrc 这个档案的每个人均可写入的权限，那么我就可以使用：

```
[root@www ~]# ls -al .bashrc
-rwxr-xr-x 1 root root 395 Jul  4 11:45 .bashrc
[root@www ~]# chmod a+w .bashrc
[root@www ~]# ls -al .bashrc
-rwxrwxrwx 1 root root 395 Jul  4 11:45 .bashrc
```

而如果是想要将权限去掉而不更动其他已存在的权限呢？例如要拿掉全部人的可执行权限，则：

```
[root@www ~]# chmod a-x .bashrc
[root@www ~]# ls -al .bashrc
-rw-rw-rw- 1 root root 395 Jul  4 11:45 .bashrc
```

知道 +, -, = 的不同点了吗？对啦！+ 与 - 的状态下，只要是没有指定到的项目，则该权限『不会被变动』，例如上面的例子中，由于仅以 - 拿掉 x 则其他两个保持当时的值不变！多多实作一下，你就会知道如何改变权限啰！这在某些情况底下很好用的~ 举例来说，你想要教一个朋友如何让一个程序可以拥有执行的权限，但你又不知道该档案原本的权限为何，此时，利用『chmod a+x filename』，就可以让该程序拥有执行的权限了。是否很方便？

💧 目录与档案之权限意义：

现在我们知道了 Linux 系统内档案的三种身份(拥有者、群组与其他人)，知道每种身份都有三种权限 (rwx)，已知道能够使用 chown, chgrp, chmod 去修改这些权限与属性，当然，利用 ls -l 去观察档案也没问题。前两小节也谈到了这些档案权限对于数据安全的重要性。那么，这些档案权限对于一般档案与目录档案有何不同呢？有太大的不同啊！底下就让鸟哥来说清楚，讲明白！

- 权限对档案的重要性

档案是实际含有数据的地方，包括一般文本文件、数据库内容文件、二进制可执行文件(binary program)等等。因此，权限对于档案来说，他的意义是这样的：

- r (read)：可读取此一档案的实际内容，如读取文本文件的文字内容等；
- w (write)：可以编辑、新增或者是修改该档案的内容(但不含删除该档案)；
- x (eXecute)：该档案具有可以被系统执行的权限。

那个可读(r)代表读取档案内容是还好了解，那么可执行(x)呢？这里你就必须要小心啦！因为在 Windows 底下一个档案是否具有执行的能力是藉由『扩展名』来判断的，例如：.exe, .bat, .com 等等，但是在 Linux 底下，我们的档案是否能被执行，则是藉由是否具有『x』这个权限来决定的！跟档名是没有绝对的关系的！

至于最后一个 w 这个权限呢？当你对于一个档案具有 w 权限时，你可以具有写入/编辑/新增/修改档案的内容的权限，但并不具备有删除该档案本身的权限！对于档案的 rwx 来说，主要都是针对『档案的内容』而言，与档案档名的存在与否没有关系喔！因为档案记录的是实际的数据嘛！

- 权限对目录的重要性

档案是存放实际数据的所在，那么目录主要是储存啥玩意啊？目录主要的内容在记录文件名列表，文件名与目录有强烈的关连啦！所以如果是针对目录时，那个 r, w, x 对目录是什么意思呢？

- r (read contents in directory)：

表示具有读取目录结构列表的权限，所以当你具有读取(r)一个目录的权限时，表示你可以查询该目录下的文件名数据。所以你就可以利用 ls 这个指令将该目录的内容列表显示出来！

- w (modify contents of directory)：

这个可写入的权限对目录来说，是很了不起的！因为他表示你具有异动该目录结构列表的权限，也就是底下这些权限：

- 建立新的档案与目录；
- 删除已经存在的档案与目录(不论该档案的权限为何！)
- 将已存在的档案或目录进行更名；
- 搬移该目录内的档案、目录位置。

总之，目录的 w 权限就与该目录底下的文件名异动有关就对了啦！

- x (access directory)：

噢！目录的执行权限有啥用途啊？目录只是记录文件名而已，总不能拿来执行吧？没错！目录不可以被执行，目录的 x 代表的是用户能否进入该目录成为工作目录的用途！所谓的工作目录(work directory)就是你目前所在的目录啦！举例来说，当你登入 Linux 时，你所在的家目录就

是你当下的工作目录。而变换目录的指令是『cd』(change directory)啰！

大致的目录权限概念是这样，底下我们来看几个范例，让你了解一下啥是目录的权限啰！

例题：

有个目录的权限如下所示：

```
drwxr--r-- 3 root root 4096 Jun 25 08:35 .ssh
```

系统有个账号名称为 vbird，这个账号并没有支持 root 群组，请问 vbird 对这个目录有何权限？是否可切换到此目录中？

答：

vbird 对此目录仅具有 r 的权限，因此 vbird 可以查询此目录下的文件名列表。因为 vbird 不具有 x 的权限，因此 vbird 并不能切换到此目录内！（相当重要的概念！）

上面这个例题中因为 vbird 具有 r 的权限，因为是 r 乍看之下好像就具有可以进入此目录的权限，其实那是错的。能不能进入某一个目录，只与该目录的 x 权限有关啦！此外，工作目录对于指令的执行是非常重要的，如果你在某目录下不具有 x 的权限，那么你就无法切换到该目录下，也就无法执行该目录下的任何指令，即使你具有该目录的 r 的权限。

很多朋友在架设网站的时候都会卡在一些权限的设定上，他们开放目录数据给因特网的任何人来浏览，却只开放 r 的权限，如上面的范例所示那样，那样的结果就是导致网站服务器软件无法到该目录下读取档案(最多只能看到文件名)，最终用户总是无法正确的查阅到档案的内容(显示权限不足啊！)。要注意：要开放目录给任何人浏览时，应该至少也要给予 r 及 x 的权限，但 w 权限不可随便给！为什么 w 不能随便给，我们来看下一个例子：

例题：

假设有个账号名称为 dmtsai，他的家目录在/home/dmtsai/，dmtsai 对此目录具有[rwx]的权限。若在此目录下有个名为 the_root.data 的档案，该档案的权限如下：

```
-rwx----- 1 root root 4365 Sep 19 23:20 the_root.data
```

请问 dmtsai 对此档案的权限为何？可否删除此档案？

答：

如上所示，由于 dmtsai 对此档案来说是『others』的身份，因此这个档案他无法读、无法编辑也无法执行，也就是说，他无法变动这个档案的内容就是了。

但是由于这个档案在他的家目录下，他在此目录下具有 rwx 的完整权限，因此对于 the_root.data 这个『档名』来说，他是能够『删除』的！结论就是，dmtsai 这个用户能够删除 the_root.data 这个档案！

还是看不太懂？有听没有懂喔！没关系～我们底下就来设计一个练习，让你实际玩玩看，应该就能够比较近入状况啦！不过，由于很多指令我们还没有教，所以底下的指令有的先了解即可，详细的指令用法我们会在后面继续介绍的。

- 先用 root 的身份建立所需要的档案与目录环境

我们用 root 的身份在所有人都是可以工作的/tmp 目录中建立一个名为 testing 的目录，该目录的权限为 744 且目录拥有者为 root。另外，在 testing 目录下在建立一个空的档案，档名亦为 testing。建立目录可用 mkdir(make directory)，建立空档案可用 touch(下一章会说明)来处理。所以过程如下所示：

```
[root@www ~]# cd /tmp          <==切换工作目录到/tmp
[root@www tmp]# mkdir testing   <==建立新目录
[root@www tmp]# chmod 744 testing <==变更权限
[root@www tmp]# touch testing/testing <==建立空的档案
```



```
[root@www tmp]# chmod 600 testing/testing <==变更权限
[root@www tmp]# ls -ald testing/testing
drwxr--r-- 2 root root 4096 Sep 19 16:01 testing
-rw----- 1 root root  0 Sep 19 16:01 testing/testing
# 仔细看一下，目录的权限是 744，且所属群组与使用者均是 root 喔！
# 那么在这样的情况底下，一般身份用户对这个目录/档案的权限为何？
```

- 一般用户的读写权限为何？观察中

在上面的例子中，虽然目录是 744 的权限设定，一般用户应该能有 r 的权限，但这样的权限使用者能做什么事呢？假设鸟哥的系统中含有一个账号名为 vbird 的，我们可以透过『su - vbird』这个指令来变换身份喔！看看底下的操作先！

```
[root@www tmp]# su - vbird <==切换身份成为 vbird 啰！
[vbird@www ~]$ cd /tmp <==看一下，身份变了喔！提示字符也变成 $ 了！
[vbird@www tmp]$ ls -l testing/
?----- ??? ? testing
# 因为具有 r 的权限可以查询档名。不过权限不足(没有 x)，所以会有一堆问号。
[vbird@www tmp]$ cd testing/
-bash: cd: testing/: Permission denied
# 因为不具有 x，所以当然没有进入的权限啦！有没有呼应前面的权限说明啊！
```

- 如果该目录属于用户本身，会有什么状况？

上面的练习我们知道了只有 r 确实可以让用户读取目录的文件名列表，不过详细的信息却还是读不到的，同时也不能将该目录变成工作目录(用 cd 进入该目录之意)。那如果我们让该目录变成用户的，那么用户在这个目录底下是否能够删除档案呢？底下的练习做看看：

```
[vbird@www tmp]$ exit <==让 vbird 变回原本的 root 身份喔！
[root@www tmp]# chown vbird testing <==修改权限，让 vbird 拥有此目录
[root@www tmp]# su - vbird <==再次变成 vbird 来操作
[vbird@www ~]$ cd /tmp/testing <==可以进入目录了呢！
[vbird@www testing]$ ls -l
-rw----- 1 root root 0 Sep 19 16:01 testing <==档案不是 vbird 的！
[vbird@www testing]$ rm testing <==尝试杀掉这个档案看看！
rm: remove write-protected regular empty file `testing'? y
# 竟然可以删除！这样理解了吗？！
```

透过上面这个简单的步骤，你就可以清楚的知道，x 在目录当中是与『能否进入该目录』有关，至于那个 w 则具有相当重要的权限，因为他可以让使用者删除、更新、新建档案或目录，是个很重要的参数啊！这样可以理解了吗？！ ^_^

Linux 档案种类与扩展名

我们在基础篇一直强调一个概念，那就是：任何装置在 Linux 底下都是档案，不仅如此，连数据沟通的接口也有专属的档案在负责～所以，你会了解到，Linux 的档案种类真的很多～除了前面提到的一般档案(-)与目录档案(d)之外，还有哪些种类的档案呢？

- 档案种类：

我们在刚刚提到使用『ls -l』观察到第一栏那十个字符中，第一个字符为档案的类型。除了常见的一般档案(-)与目录档案(d)之外，还有哪些种类的文件类型呢？

- 正规档案(regular file)：
就是一般我们在进行存取类型的档案，在由 ls -al 所显示出来的属性方面，第一个字符为 [-]，例如 [-rwxrwxrwx]。另外，依照档案的内容，又大略可以分为：
 - 纯文本档(ASCII)：这是 Linux 系统中最多的一种文件类型，称为纯文本档是因为内容为我们人类可以直接读到的数据，例如数字、字母等等。几乎只要我们可以用来做为设定的档案都属于这一种文件类型。举例来说，你可以下达『cat ~/.bashrc』就可以看到该档案的内容。(cat 是将一个档案内容读出来的指令)
 - 二进制文件(binary)：还记得我们在『[第零章、计算器概论](#)』里面的[软件程序的运作](#)中提到，我们的系统其实仅认识且可以执行二进制文件(binary file)吧？没错~ 你的 Linux 当中的可执行文件(scripts, 文字型批处理文件不算)就是这种格式的啦~ 举例来说，刚刚下达的指令 cat 就是一个 binary file。
 - 数据格式文件(data)：有些程序在运作的过程当中会读取某些特定格式的档案，那些特定格式的档案可以被称为数据文件 (data file)。举例来说，我们的 Linux 在使用者登入时，都会将登录的数据记录在 /var/log/wtmp 那个档案内，该档案是一个 data file，他能够透过 last 这个指令读出来！但是使用 cat 时，会读出乱码~ 因为他是属于一种特殊格式的档案。瞭乎？
- 目录(directory)：
就是目录啰~ 第一个属性为 [d]，例如 [drwxrwxrwx]。
- 连结档(link)：
就是类似 Windows 系统底下的快捷方式啦！第一个属性为 [l](英文 L 的小写)，例如 [lrwxrwxrwx]；
- 设备与装置文件(device)：
与系统周边及储存等相关的一些档案，通常都集中在/dev 这个目录之下！通常又分为两种：
 - 区块(block)设备档：就是一些储存数据，以提供系统随机存取的接口设备，举例来说，硬盘与软盘等就是啦！你可以随机的在硬盘的不同区块读写，这种装置就是成组设备啰！你可以自行查一下/dev/sda 看看，会发现第一个属性为[b]喔！
 - 字符(character)设备文件：亦即是一些串行端口的接口设备，例如键盘、鼠标等等！这些设备的特色就是『一次性读取』的，不能够截断输出。举例来说，你不可能让鼠标『跳到』另一个画面，而是『滑动』到另一个地方啊！第一个属性为 [c]。
- 资料接口文件(sockets)：
既然被称为数据接口文件，想当然尔，这种类型的档案通常被用在网络上的数据承接了。我们可以启动一个程序来监听客户端的要求，而客户端就可以透过这个 socket 来进行数据的沟通了。第一个属性为 [s]，最常在/var/run 这个目录中看到这种文件类型了。
- 数据输送文件(FIFO, pipe)：
FIFO 也是一种特殊的文件类型，他主要的目的在解决多个程序同时存取一个档案所造成的错误问题。FIFO 是 first-in-first-out 的缩写。第一个属性为[p]。

除了设备文件是我们系统中很重要的档案，最好不要随意修改之外(通常他也不会让你修改的啦!)，另一个比较有趣的档案就是连结档。如果你常常将应用程序捉到桌面来的话，你就应该知道在 Windows 底下有所谓的『快捷方式』。同样的，你可以将 linux 下的连结档简单的视为一个档案或目录的快捷方式。至于 socket 与 FIFO 档案比较难理解，因为这两个咚咚与程序(process)比较有关系，这个等到未来你了解 process 之后，再回来查阅吧！此外，你也可以透过 man fifo 及 man socket 来查阅系统上

的说明！

-
- Linux 档案扩展名：

基本上，Linux 的档案是没有所谓的『扩展名』的，我们刚刚就谈过，一个 Linux 档案能不能被执行，与他的第一栏的十个属性有关，与文件名根本一点关系也没有。这个观念跟 Windows 的情况不相同喔！在 Windows 底下，能被执行的档案扩展名通常是 .com .exe .bat 等等，而在 Linux 底下，只要你的权限当中具有 x 的话，例如 [-rwx-r-xr-x] 即代表这个档案可以被执行喔！

不过，可以被执行跟可以执行成功是不一样的～举例来说，在 root 家目录下的 install.log 是一个纯文本档，如果经由修改权限成为 -rwxrwxrwx 后，这个档案能够真的执行成功吗？当然不行～因为他的内容根本就没有可以执行的数据。所以说，这个 x 代表这个档案具有可执行的能力，但是能不能执行成功，当然就得要看该档案的内容啰～

虽然如此，不过我们仍然希望可以藉由扩展名来了解该档案是什么东西，所以，通常我们还是会以适当的扩展名来表示该档案是什么种类的。底下有数种常用的扩展名：

- *.sh：脚本或批处理文件 (scripts)，因为批处理文件为使用 shell 写成的，所以扩展名就编成 .sh 啰；
- *.Z, *.tar, *.tar.gz, *.zip, *.tgz：经过打包的压缩文件。这是因为压缩软件分别为 gunzip, tar 等等的，由于不同的压缩软件，而取其相关的扩展名啰！
- *.html, *.php：网页相关档案，分别代表 HTML 语法与 PHP 语法的网页档案啰！.html 的档案可使用网页浏览器来直接开启，至于 .php 的档案，则可以透过 client 端的浏览器来 server 端浏览，以得到运算后的网页结果呢！

基本上，Linux 系统上的文件名真的只是让你了解该档案可能的用途而已，真正的执行与否仍然需要权限的规范才行！例如虽然有一个档案为可执行文件，如常见的/bin/lis 这个显示文件属性的指令，不过，如果这个档案的权限被修改成无法执行时，那么 ls 就变成不能执行啰！

上述的这种问题最常发生在档案传送的过程中。例如你在网络上下载一个可执行文件，但是偏偏在你的 Linux 系统中就是无法执行！呵呵！那么就是可能档案的属性被改变了！不要怀疑，从网络上传送到你的 Linux 系统中，档案的属性与权限确实是会被改变的喔！

-
- Linux 档案长度限制：

在 Linux 底下，使用预设的 Ext2/Ext3 文件系统时，针对档案的档名长度限制为：

- 单一档案或目录的最大容许文件名为 255 个字符；
- 包含完整路径名称及目录 (/) 之完整档名为 4096 个字符。

是相当长的档名喔！我们希望 Linux 的文件名可以一看就知道该档案在干嘛的，所以档名通常是很长很长！而用惯了 Windows 的人可能会受不了，因为文件名通常真的都很长，对于用惯 Windows 而导致打字速度不快的朋友来说，嗯！真的是很困扰.....不过，只得劝你好好的加强打字的训练啰！

而由第五章谈到的热键你也会知道，其实可以透过 [tab] 按键来确认档案的文件名的！这很好用啊！当然啦，如果你已经读完了本书第三篇关于 BASH 的用法，那么你将会发现『哇！变量真是一个相当好用的东西呐！』嗯！看不懂，没关系，到第三篇谈到 bash 再说！

-
- Linux 文件名的限制：

由于 Linux 在文字接口下的一些指令操作关系，一般来说，你在设定 Linux 底下的文件名时，最好可

以避免一些特殊字符比较好！例如底下这些：

```
*? > <; &![]|\'\"`(){}
```

因为这些符号在文字接口下，是有特殊意义的！另外，文件名的开头为小数点『.』时，代表这个档案为『隐藏档』喔！同时，由于指令下达当中，常常会使用到 -option 之类的选项，所以你最好也避免将档案档名的开头以 - 或 + 来命名啊！

Linux 目录配置

在了解了每个档案的相关种类与属性，以及了解了如何更改文件属性/权限的相关信息后，再来要了解的就是，为什么每套 Linux distributions 他们的配置文件啊、执行文件啊、每个目录内放置的咚咚啊，其实都差不多？原来是有一套标准依据的哩！我们底下就来瞧一瞧。

Linux 目录配置的依据--FHS

因为利用 Linux 来开发产品或 distributions 的社群/公司与个人实在太多了，如果每个人都用自己的想法来配置档案放置的目录，那么将可能造成很多管理上的困扰。你能想象，你进入一个企业之后，所接触到的 Linux 目录配置方法竟然跟你以前学的完全不同吗？很难想象吧～所以，后来就有所谓的 Filesystem Hierarchy Standard (FHS)标准的出炉了！

根据 FHS(<http://www.pathname.com/fhs/>)的官方文件指出，他们的主要目的是希望让使用者可以了解到已安装软件通常放置于那个目录下，所以他们希望独立的软件开发商、操作系统制作者、以及想要维护系统的用户，都能够遵循 FHS 的标准。也就是说，FHS 的重点在于规范每个特定的目录下应该要放置什么样子的数据而已。这样做好处非常多，因为 Linux 操作系统就能够在既有的面貌下(目录架构不变)发展出开发者想要的独特风格。

事实上，FHS 是根据过去的经验一直再持续的改版的，FHS 依据文件系统使用的频繁与否与是否允许使用者随意更动，而将目录定义成为四种交互作用的形态，用表格来说有点像底下这样：

	可分享的(shareable)	不可分享的(unshareable)
不变的(static)	/usr (软件放置处)	/etc (配置文件)
	/opt (第三方协力软件)	/boot (开机与核心档)
可变动的(variable)	/var/mail (使用者邮件信箱)	/var/run (程序相关)
	/var/spool/news (新闻组)	/var/lock (程序相关)

上表中的目录就是一些代表性的目录，该目录底下所放置的数据在底下会谈到，这里先略过不谈。我们要了解的是，什么是那四个类型？

- 可分享的：可以分享给其他系统挂载使用的目录，所以包括执行文件与用户的邮件等数据，是能够分享给网络上其他主机挂载用的目录；
- 不可分享的：自己机器上面运作的装置档案或者是与程序有关的 socket 档案等，由于仅与自身机器有关，所以当然就不适合分享给其他主机了。
- 不变的：有些数据是不会经常变动的，跟随着 distribution 而不变动。例如函式库、文件说明文件、系统管理员所管理的主机服务配置文件等等；
- 可变动的：经常改变的数据，例如登录文件、一般用户可自行收受的新闻组等。

事实上，FHS 针对目录树架构仅定义出三层目录底下应该放置什么数据而已，分别是底下这三个目录的定义：

- / (root, 根目录) : 与开机系统有关 ;
- /usr (unix software resource) : 与软件安装/执行有关 ;
- /var (variable) : 与系统运作过程有关。

为什么要定义出这三层目录呢？其实是有意义的喔！每层目录下所应该要放置的目录也都又特定的规定喔！由于我们尚未介绍完整的 Linux 系统，所以底下的介绍你可能会看不懂！没关系，先有个概念即可，等到妳将基础篇全部看完后，就重头将基础篇再看一遍！到时候你就会豁然开朗啦！^_^

Tips:

这个 root 在 Linux 里面的意义真的很多很多~多到让人搞不懂那是啥玩意儿。如果以『账号』的角度来看，所谓的 root 指的是『系统管理员！』的身份，如果以『目录』的角度来看，所谓的 root 意即指的是根目录，就是 / 啦~ 要特别注意喔！



- 根目录 (/) 的意义与内容 :

根目录是整个系统最重要的一个目录，因为不但所有的目录都是由根目录衍生出来的，同时根目录也与开机/还原/系统修复等动作有关。由于系统开机时需要特定的开机软件、核心档案、开机所需程序、函式库等等档案数据，若系统出现错误时，根目录也必须要包含有能够修复文件系统的程序才行。因为根目录是这么的重要，所以在 FHS 的要求方面，他希望根目录不要放在非常大的分割槽内，因为越大的分割槽妳会放入越多的数据，如此一来根目录所在分割槽就可能会有较多发生错误的机会。

因此 FHS 标准建议：根目录(/)所在分割槽应该越小越好，且应用程序所安装的软件最好不要与根目录放在同一个分割槽内，保持根目录越小越好。如此不但效能较佳，根目录所在的文件系统也较不容易发生问题。

有鉴于上述的说明，因此 FHS 定义出根目录(/)底下应该要有底下这些次目录的存在才好：

目录	应放置档案内容
/bin	系统有很多放置执行文件的目录，但/bin 比较特殊。因为/bin 放置的是在单人维护模式下还能够被操作的指令。在/bin 底下的指令可以被 root 与一般账号所使用，主要有：cat, chmod, chown, date, mv, mkdir, cp, bash 等等常用的指令。
/boot	这个目录主要在放置开机会使用到的档案，包括 Linux 核心档案以及开机选单与开机所需配置文件等等。Linux kernel 常用的档名为：vmlinuz，如果使用的是 grub 这个开机管理程序，则还会存在/boot/grub/这个目录喔！
/dev	在 Linux 系统上，任何装置与接口设备都是以档案的型态存在于这个目录当中的。你只要透过存取这个目录底下的某个档案，就等于存取某个装置啰~ 比要重要的档案有 /dev/null, /dev/zero, /dev/tty, /dev/lp*, /dev/hd*, /dev/sd*等等
/etc	系统主要的配置文件几乎都放置在这个目录内，例如人员的账号密码文件、各种服务的启始档等等。一般来说，这个目录下的各文件属性是可以让一般使用者查阅的，但是只有 root 有权力修改。FHS 建议不要放置可执行文件(binary)在这个目录中喔。比较重要的档案有：/etc/inittab, /etc/init.d/, /etc/modprobe.conf, /etc/X11/, /etc/fstab, /etc/sysconfig/ 等等。另外，其下重要的目录有： <ul style="list-style-type: none"> • /etc/init.d/：所有服务的预设启动 script 都是放在这里的，例如要启动或者关闭 iptables 的话：『/etc/init.d/iptables start』、『/etc/init.d/iptables stop』 • /etc/xinetd.d/：这就是所谓的 super daemon 管理的各项服务的配置文件目录。 • /etc/X11/：与 X Window 有关的各种配置文件都在这里，尤其是 xorg.conf 这个 X Server 的配置文件。

/home	这是系统默认的用户家目录(home directory)。在你新增一个一般使用者账号时，默认的用户家目录都会规范到这里来。比较重要的是，家目录有两种代号喔： ~：代表目前这个用户的家目录，而 ~dmtsai：则代表 dmtsai 的家目录！
/lib	系统的函式库非常的多，而/lib 放置的则是在开机时会用到的函式库，以及在/bin 或/sbin 底下的指令会呼叫的函式库而已。什么是函式库呢？你可以将他想成是『外挂』，某些指令必须要有这些『外挂』才能够顺利完成程序的执行之意。尤其重要的是/lib/modules/这个目录，因为该目录会放置核心相关的模块(驱动程序)喔！
/media	media 是『媒体』的英文，顾名思义，这个/media 底下放置的就是可移除的装置啦！包括软盘、光盘、DVD 等等装置都暂时挂载于此。常见的档名有： /media/floppy, /media/cdrom 等等。
/mnt	如果你想要暂时挂载某些额外的装置，一般建议你可以放置到这个目录中。在古早时候，这个目录的用途与/media 相同啦！只是有了/media 之后，这个目录就用来暂时挂载用了。
/opt	这个是给第三方协力软件放置的目录。什么是第三方协力软件啊？举例来说，KDE 这个桌面管理系统是一个独立的计划，不过他可以安装到 Linux 系统中，因此 KDE 的软件就建议放置到此目录下了。另外，如果你想要自行安装额外的软件(非原本的 distribution 提供的)，那么也能够将你的软件安装到这里来。不过，以前的 Linux 系统中，我们还是习惯放置在/usr/local 目录下呢！
/root	系统管理员(root)的家目录。之所以放在这里，是因为如果进入单人维护模式而仅挂载根目录时，该目录就能够拥有 root 的家目录，所以我们会希望 root 的家目录与根目录放置在同一个分割槽中。
/sbin	Linux 有非常多指令是用来设定系统环境的，这些指令只有 root 才能够利用来『设定』系统，其他用户最多只能用来『查询』而已。放在/sbin 底下的为开机过程中所需要的，里面包括了开机、修复、还原系统所需要的指令。至于某些服务器软件程序，一般则放置到/usr/sbin/当中。至于本机自行安装的软件所产生的系统执行文件(system binary)，则放置到/usr/local/sbin/当中了。常见的指令包括：fdisk, fsck, ifconfig, init, mkfs 等等。
/srv	srv 可以视为『service』的缩写，是一些网络服务启动之后，这些服务所需要取用的数据目录。常见的服务例如 WWW, FTP 等等。举例来说，WWW 服务器需要的网页资料就可以放置在/srv/www/里面。
/tmp	这是让一般用户或者是正在执行的程序暂时放置档案的地方。这个目录是任何人都能够存取的，所以你需要定期的清理一下。当然，重要数据不可放置在此目录啊！因为 FHS 甚至建议在开机时，应该要将/tmp 下的数据都删除唷！

事实上 FHS 针对根目录所定义的标准就仅有上面的咚咚，不过我们的 Linux 底下还有许多目录你也需要了解一下的。底下是几个在 Linux 当中也是非常重要的目录喔：

目录	应放置档案内容
/lost+found	这个目录是使用标准的 ext2/ext3 文件系统格式才会产生的一个目录，目的在于当文件系统发生错误时，将一些遗失的片段放置到这个目录下。这个目录通常会在分割槽的最顶层存在，例如你加装一颗硬盘于/disk 中，那在这个系统下就会自动产生一个这样的目录『/disk/lost+found』
/proc	这个目录本身是一个『虚拟文件系统(virtual filesystem)』喔！他放置的数据都是在内存当中，例如系统核心、行程信息(process)、周边装置的状态及网络状态等等。因为这个目录下的数据都是在内存当中，所以本身不占任何硬盘空间啊！比较重要的档案例如：/proc/cpuinfo, /proc/dma, /proc/interrupts, /proc/ioports, /proc/net/* 等等。
/sys	这个目录其实跟/proc 非常类似，也是一个虚拟的文件系统，主要也是记录与核心

相关的信息。包括目前已加载的核心模块与核心侦测到的硬件装置信息等等。这个目录同样不占硬盘容量喔！

除了这些目录的内容之外，另外要注意的是，因为根目录与开机有关，开机过程中仅有根目录会被挂载，其他分割槽则是在开机完成之后才会持续的进行挂载的行为。就是因为如此，因此根目录下与开机过程有关的目录，就不能够与根目录放到不同的分割槽去！那哪些目录不可与根目录分开呢？有底下这些：

- /etc：配置文件
- /bin：重要执行档
- /dev：所需要的装置档案
- /lib：执行档所需的函式库与核心所需的模块
- /sbin：重要的系统执行文件

这五个目录千万不可与根目录分开在不同的分割槽！请背下来啊！好了，谈完了根目录，接下来我们就来谈谈/usr 以及/var 啰！先看/usr 里面有些什么东西：

- /usr 的意义与内容：

依据 FHS 的基本定义，/usr 里面放置的数据属于可分享的与不可变动的(shareable, static)，如果你知道如何透过网络进行分割槽的挂载(例如在服务器篇会谈到的 [NFS 服务器](#))，那么/usr 确实可以分享给局域网内的其他主机来使用喔！

很多读者都会误会/usr 为 user 的缩写，其实 usr 是 Unix Software Resource 的缩写，也就是『Unix 操作系统软件资源』所放置的目录，而不是用户的数据啦！这点要注意。FHS 建议所有软件开发者，应该将他们的数据合理的分别放置到这个目录下的次目录，而不要自行建立该软件自己独立的目录。

因为是所有系统默认的软件(distribution 发布者提供的软件)都会放置到/usr 底下，因此这个目录有点类似 Windows 系统的『C:\Windows\ + C:\Program files\』这两个目录的综合体，系统刚安装完毕时，这个目录会占用最多的硬盘容量。一般来说，/usr 的次目录建议有底下这些：

目录	应放置档案内容
/usr/X11R6/	为 X Window System 重要数据所放置的目录，之所以取名为 X11R6 是因为最后的 X 版本为第 11 版，且该版的第 6 次释出之意。
/usr/bin/	绝大部分的用户可使用指令都放在这里！请注意到他与/bin 的不同之处。(是否与开机过程有关)
/usr/include/	c/c++ 等程序语言的档头(header)与包含档(include)放置处，当我们以 tarball 方式 (*.tar.gz 的方式安装软件)安装某些数据时，会使用到里头的许多包含档喔！
/usr/lib/	包含各应用软件的函式库、目标档案(object file)，以及不被一般使用者惯用的执行档或脚本(script)。某些软件会提供一些特殊的指令来进行服务器的设定，这些指令也不会经常被系统管理员操作，那就会被摆放到这个目录下啦。要注意的是，如果你使用的是 X86_64 的 Linux 系统，那可能会有/usr/lib64/目录产生喔！
/usr/local/	系统管理员在本机自行安装自己下载的软件(非 distribution 默认提供者)，建议安装到此目录，这样会比较便于管理。举例来说，你的 distribution 提供的软件较旧，你想安装较新的软件但又不想移除旧版，此时你可以将新版软件安装于 /usr/local/目录下，可与原先的旧版软件有分别啦！你可以自行到/usr/local 去看看，该目录下也是具有 bin, etc, include, lib...的次目录喔！
/usr/sbin/	非系统正常运作所需要的系统指令。最常见的就是某些网络服务器软件的服务指令(daemon)啰！

/usr/share/	<p>放置共享文件的地方，在这个目录下放置的数据几乎是不分硬件架构均可读取的数据，因为几乎都是文本文件嘛！在此目录下常见的还有这些次目录：</p> <ul style="list-style-type: none"> • /usr/share/man：联机帮助文件 • /usr/share/doc：软件杂项的文件说明 • /usr/share/zoneinfo：与时区有关的时区档案
/usr/src/	<p>一般原始码建议放置到这里，src 有 source 的意思。至于核心原始码则建议放置到/usr/src/linux/目录下。</p>

- /var 的意义与内容：

如果/usr 是安装时会占用较大硬盘容量的目录，那么/var 就是在系统运作后才会渐渐占用硬盘容量的目录。因为/var 目录主要针对常态性变动的档案，包括快取(cache)、登录档(log file)以及某些软件运作所产生的档案，包括程序档案(lock file, run file)，或者例如 MySQL 数据库的档案等等。常见的次目录有：

目录	应放置档案内容
/var/cache/	应用程序本身运作过程中会产生的一些暂存档；
/var/lib/	程序本身执行的过程中，需要使用到的数据文件放置的目录。在此目录下各自的软件应该要有各自的目录。举例来说，MySQL 的数据库放置到/var/lib/mysql/而 rpm 的数据库则放到/var/lib/rpm 去！
/var/lock/	某些装置或者是档案资源一次只能被一个应用程序所使用，如果同时有两个程序使用该装置时，就可能产生一些错误的状况，因此就得要将该装置上锁(lock)，以确保该装置只会给单一软件所使用。举例来说，刻录机正在刻录一块光盘，你想一下，会不会有两个人同时在使用一个刻录机烧片？如果两个人同时刻录，那片子上写的是谁的资料？所以当第一个人刻录时该刻录机就会被上锁，第二个人就得要该装置被解除锁定(就是前一个人用完了)才能够继续使用啰。
/var/log/	重要到不行！这是登录文件放置的目录！里面比较重要的档案如 /var/log/messages, /var/log/wtmp(记录登入者的信息)等。
/var/mail/	放置个人电子邮件信箱的目录，不过这个目录也被放置到/var/spool/mail/目录中！通常这两个目录是互为链接文件啦！
/var/run/	某些程序或者是服务启动后，会将他们的 PID 放置在这个目录下喔！至于 PID 的意义我们会在后续章节提到的。
/var/spool/	这个目录通常放置一些队列数据，所谓的『队列』就是排队等待其他程序使用的数据啦！这些数据被使用后通常都会被删除。举例来说，系统收到新信会放置到 /var/spool/mail/中，但使用者收下该信件后该封信原则上就会被删除。信件如果暂时寄不出去会被放到/var/spool/mqueue/中，等到被送出后就被删除。如果是工作排程数据(crontab)，就会被放置到/var/spool/cron/目录中！

建议在你读完整个基础篇之后，可以挑战 FHS 官方英文文件(参考本章[参考数据](#))，相信会让你对于 Linux 操作系统的目录有更深入的了解喔！

- 针对 FHS，各家 distributions 的异同

由于 FHS 仅是定义出最上层(/)及次层(/usr, /var)的目录内容应该要放置的档案或目录数据，因此，在其他次目录层级内，就可以随开发者自行来配置了。举例来说，CentOS 的网络设定数据放在 /etc/sysconfig/network-scripts/ 目录下，但是 SuSE 则是将网络放置在 /etc/sysconfig/network/ 目

录下，目录名称可是不同的呢！不过只要记住大致的 FHS 标准，差异性其实有限啦！

📁 目录树(directory tree)

另外，在 Linux 底下，所有的档案与目录都是由根目录开始的！那是所有目录与档案的源头～然后再一个一个的分支下来，有点像是树枝状啊～因此，我们也称这种目录配置方式为：『目录树(directory tree)』这个目录树有什么特性呢？他主要的特性有：

- 目录树的起始点为根目录 (/, root)；
- 每一个目录不止能使用本地端的 partition 的文件系统，也可以使用网络上的 filesystem。举例来说，可以利用 Network File System (NFS) 服务器挂载某特定目录等。
- 每一个档案在此目录树中的文件名(包含完整路径)都是独一无二的。

好，谈完了 FHS 的标准之后，实际来看看 CentOS 在根目录下会有什么样子的数据吧！我们可以下达以下的指令来查询：

```
[root@www ~]# ls -l /
drwxr-xr-x  2 root root  4096 Sep  5 12:34 bin
drwxr-xr-x  4 root root 1024 Sep  4 18:06 boot
drwxr-xr-x 12 root root  4320 Sep 22 12:10 dev
drwxr-xr-x 105 root root 12288 Sep 22 12:10 etc
drwxr-xr-x  4 root root  4096 Sep  5 14:08 home
drwxr-xr-x 14 root root  4096 Sep  5 12:12 lib
drwx----- 2 root root 16384 Sep  5 01:49 lost+found
drwxr-xr-x  2 root root  4096 Mar 30  2007 media
drwxr-xr-x  2 root root   0 Sep 22 12:09 misc
drwxr-xr-x  2 root root  4096 Mar 30  2007 mnt
drwxr-xr-x  2 root root   0 Sep 22 12:09 net
drwxr-xr-x  2 root root  4096 Mar 30  2007 opt
dr-xr-xr-x 95 root root   0 Sep 22  2008 proc
drwxr-xr-x  4 root root  4096 Sep  8 14:06 root
drwxr-xr-x  2 root root 12288 Sep  5 12:33 sbin
drwxr-xr-x  4 root root   0 Sep 22  2008 selinux
drwxr-xr-x  2 root root  4096 Mar 30  2007 srv
drwxr-xr-x 11 root root   0 Sep 22  2008 sys
drwxrwxrwt  6 root root  4096 Sep 22 12:10 tmp
drwxr-xr-x 14 root root  4096 Sep  4 18:00 usr
drwxr-xr-x 26 root root  4096 Sep  4 18:19 var
```

上面表格中比较特殊的应该是/selinux 这个目录了，这个目录的内容数据也是在内存中的信息，同样的不会占用任何的硬盘容量。这个/selinux 是 Secure Enhance Linux(SELinux)的执行目录，而 SELinux 是 Linux 核心的重要外挂功能之一，他可以用来作为细部权限的控管，主要针对程序(尤其是网络程序)的访问权限来限制。关于 SELinux 我们会在后续的章节继续做介绍的喔！

如果我们将整个目录树以图标的方法来显示，并且将较为重要的档案数据列出来的话，那么目录树架构有点像这样：



图 3.2.1、目录树架构示意图

鸟哥只有就各目录进行简单的解释，看看就好，详细的解释请回到刚刚说明的表格中去查阅喔！看完了 FHS 标准之后，现在回到第三章里面去看看安装前 Linux 规划的分割情况，对于当初为何需要分割为这样的情况，有点想法了吗？^_^。根据 FHS 的定义，你最好能够将 /var 独立出来，这样对于系统的数据还有一些安全性的保护呢！因为至少 /var 死掉时，你的根目录还会活着嘛！还能够进入救援模式啊！

绝对路径与相对路径

除了需要特别注意的 FHS 目录配置外，在文件名部分我们也要特别注意喔！因为根据档名写法的不同，也可将所谓的路径(path)定义为绝对路径(absolute)与相对路径(relative)。这两种文件名/路径的写法依据是这样的：

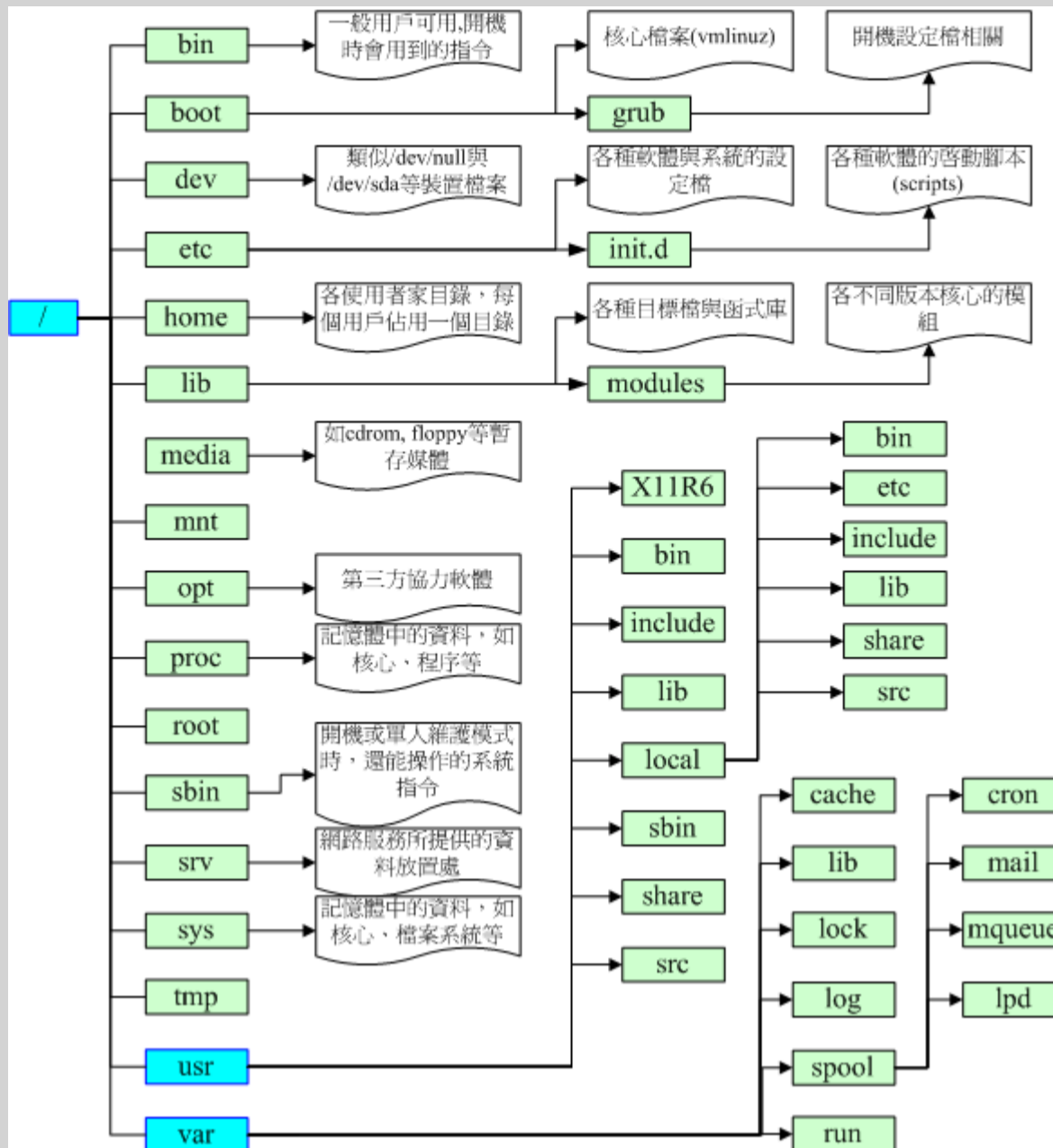
- 绝对路径：由根目录(/)开始写起的文件名或目录名称，例如 /home/dmtsai/.bashrc；
- 相对路径：相对于目前路径的文件名写法。例如 ./home/dmtsai 或 ../../home/dmtsai/ 等等。反正开头不是 / 就属于相对路径的写法

而你必须要了解，相对路径是以『你当前所在路径的相对位置』来表示的。举例来说，你目前在 /home 这个目录下，如果想要进入 /var/log 这个目录时，可以怎么写呢？

1. cd /var/log (absolute)
2. cd ../var/log (relative)

因为你在 /home 底下，所以要回到上一层(..)之后，才能继续往 /var 来移动的！特别注意这两个特殊的目录：

- .：代表当前的目录，也可以使用 ./ 来表示；
- ..：代表上一层目录，也可以 ../ 来代表。

这个 . 与 .. 目录概念是很重要的，你常常会看到 cd .. 或 ./command 之类的指令下达方式，就是代表

上一层与目前所在目录的工作状态喔！很重要的呐！

例题：

如何先进入/var/spool/mail/目录，再进入到/var/spool/cron/目录内？

答：

由于/var/spool/mail 与/var/spool/cron 是同样在/var/spool/目录中，因此最简单的指令下达方法为：

1. cd /var/spool/mail
2. cd ../cron

如此就不需要在由根目录开始写起了。这个相对路径是非常有帮助的！尤其对于某些软件开发商来说。一般来说，软件开发商会将数据放置到/usr/local/里面的各相对目录，你可以参考图 3.2.1 的相对位置。但如果用户想要安装到不同目录呢？就得要使用相对路径啰！^_^

例题：

网络文件常常提到类似『./run.sh』之类的数据，这个指令的意义为何？

答：

由于指令的执行需要变量(bash 章节才会提到)的支持，若你的执行文件放置在本目录，并且本目录并非正规的执行文件目录(/bin, /usr/bin 等为正规)，此时要执行指令就得要严格指定该执行档。『./』代表『本目录』的意思，所以『./run.sh』代表『执行本目录下，名为 run.sh 的档案』啰！

CentOS 的观察

某些时刻你可能想要知道你的 distribution 使用的是那个 Linux 标准 (Linux Standard Base)，而且我们也知道 distribution 使用的都是 Linux 的核心！那你如何观察这些基本的信息呢？可以使用如下的指令来观察看看啦：

```
[root@www ~]# uname -r
2.6.18-128.el5 <==可以察看实际的核心版本
[root@www ~]# lsb_release -a
LSB Version: :core-3.1-amd64:core-3.1-ia32:core-3.1-noarch:graphics-3.1-amd64:graphics-3.1-ia32:graphics-3.1-noarch <==LSB 的版本
Distributor ID: CentOS
Description: CentOS release 5.3 (Final) <==distribution 的版本
Release: 5.3
Codename: Final
```

重点回顾

- Linux 的每个档案中，依据权限分为使用者、群组与其他人三种身份；
- 群组最有用的功能之一，就是当你在团队开发资源的时候，且每个账号都可以有多个群组的支持；
- 利用 ls -l 显示的文件属性中，第一个字段是档案的权限，共有十个位，第一个位是文件类型，接下来三个为一组共三组，为使用者、群组、其他人的权限，权限有 r,w,x 三种；
- 如果档名之前多一个『.』，则代表这个档案为『隐藏档』；
- 更改档案的群组支持可用 chgrp，修改档案的拥有者可用 chown，修改档案的权限可用 chmod
- chmod 修改权限的方法有两种，分别是符号法与数字法，数字法中 r,w,x 分数为 4,2,1；
- 对档案来讲，权限的效能为：

- o r: 可读取此一档案的实际内容, 如读取文本文件的文字内容等;
 - o w: 可以编辑、新增或者是修改该档案的内容(但不含删除该档案);
 - o x: 该档案具有可以被系统执行的权限。
- 对目录来说, 权限的效能为:
 - o r (read contents in directory)
 - o w (modify contents of directory)
 - o x (access directory)
- 要开放目录给任何人浏览时, 应该至少也要给予 r 及 x 的权限, 但 w 权限不可随便给;
- Linux 档名的限制为: 单一档案或目录的最大容许文件名为 255 个字符; 包含完整路径名称及目录 (/) 之完整档名为 4096 个字符
- 根据 FHS 的官方文件指出, 他们的主要目的是希望让使用者可以了解到已安装软件通常放置于那个目录下
- FHS 订定出来的四种目录特色为: shareable, unshareable, static, variable 等四类;
- FHS 所定义的三层主目录为: /, /var, /usr 三层而已;
- 有五个目录不可与根目录放在不同的 partition, 分别为/etc, /bin, /lib, /dev, /sbin 五个。



本章练习

(要看答案请将鼠标移动到『答:』底下的空白处, 按下左键圈选空白处即可察看)

- 请说明/bin 与/usr/bin 目录所放置的执行文件有何不同之处?
/bin 主要放置在开机时, 以及进入单人维护模式后还能够被使用的指令, 至于/usr/bin 则是大部分软件提供的指令放置处。
- 请说明/bin 与/sbin 目录所放置的执行文件有何不同之处?
/bin 放置的是一般用户惯用的指令, 至于/sbin 则是系统管理员才会使用到的指令。不过/bin 与/sbin 都与开机、单人维护模式有关。更多的执行档会被放置到/usr/bin 及/usr/sbin 底下。
- 哪几个目录不能够与根目录(/)放置到不同的 partition 中? 并请说明该目录所放置的数据为何?
/etc(配置文件), /bin(一般身份可用执行文件), /dev(装置档案), /lib(执行档的函式库或核心模块等), /sbin(系统管理员可用指令)
- 试说明为何根目录要小一点比较好? 另外在分割时, 为什么/home, /usr, /var, /tmp 最好与根目录放到不同的分割槽? 试说明可能的原因为何(由目录放置数据的内容谈起)?
根据 FHS 的说明, 越小的/可以放置的较为集中且读取频率较不频繁, 可避免较多的错误。至于/home(用户家目录), /usr(软件资源), /var(变动幅度较大的数据), /tmp(系统暂存, 数据莫名)中, 因为数据量较大或者是读取频率较高, 或者是不明的使用情况较多, 因此建议不要与根目录放在一起, 也会有助于系统安全。
- 早期的 Unix 系统文件名最多允许 14 个字符, 而新的 Unix 与 Linux 系统中, 文件名最多可以容许几个字符?
由于使用 Ext2/Ext3 文件系统, 单一档名可达 255 字符, 完整文件名 (包含路径) 可达 4096 个字符
- 当一个一般档案权限为 -rwxrwxrwx 则表示这个档案的意义为?
任何人皆可读取、修改或编辑、可以执行, 但不一定能删除。
- 我需要将一个档案的权限改为 -rwxr-xr-- 请问该如何下达指令?
chmod 754 filename 或 chmod u=rwx,g=rx,o=r filename

- 若我需要更改一个档案的拥有者与群组，该用什么指令？

chown, chgrp

- Linux 传统的文件系统为何？此外，常用的 Journaling 文件格式有哪些？

传统文件格式为：ext2,

Journaling 有 ext3 及 Reiserfs 等

- 请问底下的目录与主要放置什么数据：

/etc/, /etc/init.d, /boot, /usr/bin, /bin, /usr/sbin, /sbin, /dev, /var/log

- /etc/：几乎系统的所有配置文件案均在此，尤其 passwd, shadow
 - /etc/init.d：系统开机的时候加载服务的 scripts 的摆放地点
 - /boot：开机配置文件，也是预设摆放核心 vmlinuz 的地方
 - /usr/bin, /bin：一般执行档摆放的地方
 - /usr/sbin, /sbin：系统管理员常用指令集
 - /dev：摆放所有系统装置档案的目录
 - /var/log：摆放系统注册表档案的地方
- 若一个档案的档名开头为『.』，例如 .bashrc 这个档案，代表什么？另外，如何显示出这个文件名与他的相关属性？

有『.』为开头的为隐藏档，需要使用 ls -a 这个 -a 的选项才能显示出隐藏档案的内容，而使用 ls -al 才能显示出属性。



参考数据与延伸阅读

- FHS 的标准官方文件：<http://proton.pathname.com/fhs/>，非常值得参考的文献！
- 关于 Journaling 日志式文章的相关说明
<http://www.linuxplanet.com/linuxplanet/reports/3726/1/>

2002/07/18：第一次完成

2003/02/06：重新编排与加入 FAQ

2005/06/28：将旧的数据移动到 [这里](#)

2005/07/15：呼呼~终于改完成了~这次的修订当中，加入了 FHS 的说明，希望大家能够比较清楚 Linux 的目录配置！

2005/08/05：修订了最大档名字元，应该是 255 才对！另外，加入了『档名限制』的部分！

2005/09/03：修订了目录权限相关的说明，将原本仅具有 r 却写成无法使用 ls 浏览的说明数据移除！

2008/09/08：旧的针对 FC4 所写的文章移动到[此处](#)

2008/09/20：针对 FHS 加强说明了一下，分为/, /usr, /var 三层来个别说明！并非抄袭官网的数据而已喔！

2008/09/23：经过一场大感冒，停工了四、五天，终于还是给他完工了！^_^

2008/10/21：原本的第四小节 Linux 的文件系统，因为与第八章重复性太高，将他移除了！

2009/08/01：加入了 lsb_release 的相关说明！

2009/08/18：调整一下显示的情况，使得更易读~

在第六章我们认识了 Linux 系统下的档案权限概念以及目录的配置说明。在这个章节当中，我们就直接来进一步的操作与管理档案与目录吧！包括在不同的目录间变换、建立与删除目录、建立与删除档案，还有寻找档案、查阅档案内容等等，都会在这个章节作个简单的介绍啊！

1. 目录与路径
 - 1.1 相对路径与绝对路径
 - 1.2 目录的相关操作：cd, pwd, mkdir, rmdir
 - 1.3 关于执行文件路径的变量：\$PATH
2. 档案与目录管理
 - 2.1 档案与目录的检视：ls
 - 2.2 复制、删除与移动：cp, rm, mv
 - 2.3 取得路径的文件名与目录名称
3. 档案内容查阅：
 - 3.1 直接检视档案内容：cat, tac, nl
 - 3.2 可翻页检视：more, less
 - 3.3 资料撷取：head, tail
 - 3.4 非纯文本档：od
 - 3.5 修改档案时间与建置新档：touch
4. 档案与目录的默认权限与隐藏权限
 - 4.1 档案预设权限：umask
 - 4.2 档案隐藏属性：chattr, lsattr
 - 4.4 档案特殊权限：SUID, SGID, SBIT, 权限设定
 - 4.3 观察文件类型：file
5. 指令与档案的搜寻：
 - 5.1 脚本文件名的搜寻：which
 - 5.2 档案档名的搜寻：whereis, locate, find
6. 极重要！权限与指令间的关系：
7. 重点回顾
8. 本章习题
9. 参考数据与延伸阅读
10. 针对本文的建议：<http://phorum.vbird.org/viewtopic.php?t=23879>



目录与路径：

由第六章 [Linux 的档案权限与目录配置](#) 中透过 FHS 了解了 Linux 的『树状目录』概念之后，接下来就得要实际的来搞定一些基本的路径问题了！这些目录的问题当中，最重要的莫过于第六章也谈过的『绝对路径』与『相对路径』的意义啦！绝对/相对路径的写法并不相同，要特别注意。此外，当妳下达指令时，该指令是透过什么功能来取得的？这与 PATH 这个变数有关呢！底下就让我们来谈谈啰！



相对路径与绝对路径：

在开始目录的切换之前，你必须要先了解一下所谓的『路径(PATH)』，有趣的是：什么是『相对路径』与『绝对路径』？虽然前一章已经稍微针对这个议题提过一次，不过，这里不厌其烦的再次的强调一下！

- 绝对路径：路径的写法『一定由根目录 / 写起』，例如：/usr/share/doc 这个目录。
- 相对路径：路径的写法『不是由 / 写起』，例如由 /usr/share/doc 要到 /usr/share/man 底下

时，可以写成：『cd ../man』这就是相对路径的写法啦！相对路径意指『相对于目前工作目录的路径！』

- 相对路径的用途

那么相对路径与绝对路径有什么了不起呀？喝！那可真的是了不起了！假设你写了一个软件，这个软件共需要三个目录，分别是 etc, bin, man 这三个目录，然而由于不同的人喜欢安装在不同的目录之下，假设甲安装的目录是 /usr/local/packages/etc, /usr/local/packages/bin 及 /usr/local/packages/man，不过乙却喜欢安装在 /home/packages/etc, /home/packages/bin, /home/packages/man 这三个目录中，请问如果需要用到绝对路径的话，那么是否很麻烦呢？是的！如此一来每个目录下的东西就很难对应的起来！这个时候相对路径的写法就显的特别的重要了！

此外，如果你跟鸟哥一样，喜欢将路径的名字写的很长，好让自己知道那个目录是在干什么的，例如：/cluster/raid/output/taiwan2006/smoke 这个目录，而另一个目录在 /cluster/raid/output/taiwan2006/cctm，那么我从第一个要到第二个目录去的话，怎么写比较方便？当然是『cd ../cctm』比较方便啰！对吧！

- 绝对路径的用途

但是对于档名的正确性来说，『绝对路径的正确度要比较好~』。一般来说，鸟哥会建议你，如果是在写程序(shell scripts)来管理系统的条件下，务必使用绝对路径的写法。怎么说呢？因为绝对路径的写法虽然比较麻烦，但是可以肯定这个写法绝对不会有问题。如果使用相对路径在程序当中，则可能由于你执行的工作环境不同，导致一些问题的发生。这个问题在[工作排程\(at, cron, 第十六章\)](#)当中尤其重要！这个现象我们在[十三章、shell script](#)时，会再次的提醒你喔！^_^

目录的相关操作：

我们之前稍微提到变换目录的指令是 cd，还有哪些可以进行目录操作的指令呢？例如建立目录啊、删除目录之类的~还有，得要先知道的，就是有哪些比较特殊的目录呢？举例来说，底下这些就是比较特殊的目录，得要用力的记下来才行：

```
.      代表此层目录
..     代表上一层目录
-      代表前一个工作目录
~      代表『目前用户身份』所在的家目录
~account 代表 account 这个用户的家目录(account 是个账号名称)
```

需要特别注意的是：在所有目录底下都会存在的两个目录，分别是『.』与『..』分别代表此层与上层目录的意思。那么来思考一下底下这个例题：

例题：
请问在 Linux 底下，根目录下有没有上层目录(..)存在？
答：
若使用『ls -al /』去查询，可以看到根目录下确实存在 . 与 .. 两个目录，再仔细的查阅，可发现这两个目录的属性与权限完全一致，这代表根目录的上一层(..)与根目录自己(.)是同一个目录。

底下我们就来谈一谈几个常见的处理目录的指令吧：

- cd : 变换目录
- pwd : 显示当前目录
- mkdir : 建立一个新的目录
- rmdir : 删除一个空的目录

- cd (变换目录)

我们知道 vbird 这个用户的家目录是/home/vbird/，而 root 家目录则是/root/，假设我以 root 身份在 Linux 系统中，那么简单的说明一下这几个特殊的目录的意义是：

```
[root@www ~]# cd [相对路径或绝对路径]
# 最重要的就是目录的绝对路径与相对路径，还有一些特殊目录的符号啰！
[root@www ~]# cd ~vbird
# 代表去到 vbird 这个用户的家目录，亦即 /home/vbird
[root@www vbird]# cd ~
# 表示回到自己的家目录，亦即是 /root 这个目录
[root@www ~]# cd
# 没有加上任何路径，也还是代表回到自己家目录的意思喔！
[root@www ~]# cd ..
# 表示去到目前的上层目录，亦即是 /root 的上层目录的意思；
[root@www /]# cd -
# 表示回到刚刚的那个目录，也就是 /root 啰~
[root@www ~]# cd /var/spool/mail
# 这个就是绝对路径的写法！直接指定要去的完整路径名称！
[root@www mail]# cd ../mqueue
# 这个是相对路径的写法，我们由/var/spool/mail 去到/var/spool/mqueue 就这样写！
```

cd 是 Change Directory 的缩写，这是用来变换工作目录的指令。注意，目录名称与 cd 指令之间存在一个空格。一登入 Linux 系统后，root 会在 root 的家目录！那回到上一层目录可以用『 cd .. 』。利用相对路径的写法必须要确认你目前的路径才能正确的去到想要去的目录。例如上表当中最后一个例子，你必须要确认你是在/var/spool/mail 当中，并且知道在/var/spool 当中有个 mqueue 的目录才行啊~ 这样才能使用 cd ../mqueue 去到正确的目录说，否则就要直接输入 cd /var/spool/mqueue 啰~

其实，我们的提示字符，亦即那个 [root@www ~]# 当中，就已经有指出当前目录了，刚登入时会到自己的家目录，而家目录还有一个代码，那就是『 ~ 』符号！例如上面的例子可以发现，使用『 cd ~ 』可以回到个人的家目录里头去呢！另外，针对 cd 的使用方法，如果仅输入 cd 时，代表的就是『 cd ~ 』的意思喔~ 亦即是会回到自己的家目录啦！而那个『 cd - 』比较难以理解，请自行多做几次练习，就会比较明白了。

Tips:

还是要一再地提醒，我们的 Linux 的默认指令列模式 (bash shell) 具有档案补齐功能，你要常常利用 [tab] 按键来达成你的目录完整性啊！这可是个好习惯啊~ 可以避免你按错键盘输入错字说~ ^_^



- pwd (显示目前所在的目录)

```
[root@www ~]# pwd [-P]
选项与参数：
```

-P : 显示出确实的路径, 而非使用链接 (link) 路径。

范例: 单纯显示出目前的工作目录:

```
[root@www ~]# pwd
/root <== 显示出目录啦~
```

范例: 显示出实际的工作目录, 而非链接文件本身的目录名而已

```
[root@www ~]# cd /var/mail <==注意, /var/mail 是一个连结档
[root@www mail]# pwd
/var/mail <==列出目前的工作目录
[root@www mail]# pwd -P
/var/spool/mail <==怎么回事? 有没有加 -P 差很多~
[root@www mail]# ls -ld /var/mail
lrwxrwxrwx 1 root root 10 Sep  4 17:54 /var/mail -> spool/mail
# 看到这里应该知道为啥了吧? 因为 /var/mail 是连结档, 连结到
/var/spool/mail
# 所以, 加上 pwd -P 的选项后, 会不以连结文件的数据显示, 而是显示正确的
完整路径啊!
```

pwd 是 Print Working Directory 的缩写, 也就是显示目前所在目录的指令, 例如在上个表格最后的目录是/var/mail 这个目录, 但是提示字符仅显示 mail, 如果你想要知道目前所在的目录, 可以输入 pwd 即可。此外, 由于很多的套件所使用的目录名称都相同, 例如 /usr/local/etc 还有/etc, 但是通常 Linux 仅列出最后面那一个目录而已, 这个时候你就可以使用 pwd 来知道你的所在目录啰! 免得搞错目录, 结果...

其实有趣的是那个 -P 的选项啦! 他可以让我们取得正确的目录名称, 而不是以链接文件的路径来显示的。如果你使用的是 CentOS 5.x 的话, 刚刚好/var/mail 是/var/spool/mail 的连结档, 所以, 透过到/var/mail 下达 pwd -P 就能够知道这个选项的意义啰~ ^_^

-
- mkdir (建立新目录)

```
[root@www ~]# mkdir [-mp] 目录名称
选项与参数:
-m : 配置文件案的权限喔! 直接设定, 不需要看预设权限 (umask) 的脸色~
-p : 帮助你直接将所需要的目录(包含上层目录)递归建立起来!
```

范例: 请到/tmp 底下尝试建立数个新目录看看:

```
[root@www ~]# cd /tmp
[root@www tmp]# mkdir test <==建立一名为 test 的新目录
[root@www tmp]# mkdir test1/test2/test3/test4
mkdir: cannot create directory `test1/test2/test3/test4':
No such file or directory <== 没办法直接建立此目录啊!
[root@www tmp]# mkdir -p test1/test2/test3/test4
# 加了这个 -p 的选项, 可以自行帮你建立多层目录!
```

范例: 建立权限为 rwx--x--x 的目录

```
[root@www tmp]# mkdir -m 711 test2
[root@www tmp]# ls -l
drwxr-xr-x 3 root root 4096 Jul 18 12:50 test
drwxr-xr-x 3 root root 4096 Jul 18 12:53 test1
```

```
drwx--x--x 2 root root 4096 Jul 18 12:54 test2
# 仔细看上面的权限部分，如果没有加上 -m 来强制设定属性，系统会使用默认属性。
# 那么你的默认属性为何？这要透过底下介绍的 umask 才能了解喔！ ^_^
```

如果想要建立新的目录的话，那么就使用 `mkdir` (make directory)吧！不过，在预设的情况下，你所需要的目录得一层一层的建立才行！例如：假如你要建立一个目录为 `/home/bird/testing/test1`，那么首先必须要有 `/home` 然后 `/home/bird`，再来 `/home/bird/testing` 都必须存在，才可以建立 `/home/bird/testing/test1` 这个目录！假如没有 `/home/bird/testing` 时，就没有办法建立 `test1` 的目录啰！

不过，现在有个更简单有效的方法啦！那就是加上 `-p` 这个选项喔！你可以直接下达：『`mkdir -p /home/bird/testing/test1`』则系统会自动的帮你将 `/home`, `/home/bird`, `/home/bird/testing` 依序的建立起目录！并且，如果该目录本来就已经存在时，系统也不会显示错误讯息喔！挺快乐的吧！
^_^。不过鸟哥不建议常用 `-p` 这个选项，因为担心如果妳打错字，那么目录名称就会变的乱七八糟的！

另外，有个地方你必须要先有概念，那就是『预设权限』的地方。我们可以利用 `-m` 来强制给予一个新的目录相关的权限，例如上表中，我们给予 `-m 711` 来给予新的目录 `drwx--x--x` 的权限。不过，如果没有给予 `-m` 选项时，那么默认的新建目录权限又是什么呢？这个跟 `umask` 有关，我们在本章后头会加以介绍的。

-
- `rmdir` (删除『空』的目录)

```
[root@www ~]# rmdir [-p] 目录名称
选项与参数：
-p：连同上层『空的』目录也一起删除

范例：将于 mkdir 范例中建立的目录(/tmp 底下)删除掉！
[root@www tmp]# ls -l <==看看有多少目录存在？
drwxr-xr-x 3 root root 4096 Jul 18 12:50 test
drwxr-xr-x 3 root root 4096 Jul 18 12:53 test1
drwx--x--x 2 root root 4096 Jul 18 12:54 test2
[root@www tmp]# rmdir test <==可直接删除掉，没问题
[root@www tmp]# rmdir test1 <==因为尚有内容，所以无法删除！
rmdir: `test1': Directory not empty
[root@www tmp]# rmdir -p test1/test2/test3/test4
[root@www tmp]# ls -l <==您看看，底下的输出中 test 与 test1 不见了！
drwx--x--x 2 root root 4096 Jul 18 12:54 test2
# 瞧！利用 -p 这个选项，立刻就可以将 test1/test2/test3/test4 一次删除~
# 不过要注意的是，这个 rmdir 仅能『删除空的目录』喔！
```

如果想要删除旧有的目录时，就使用 `rmdir` 吧！例如将刚刚建立的 `test` 杀掉，使用『`rmdir test`』即可！请注意哟！目录需要一层一层的删除才行！而且被删除的目录里面必定不能存在其他的目录或档案！这也是所谓的空的目录(empty directory)的意思啊！那如果要将所有目录下的东西都杀掉呢？！这个时候就必须使用『`rm -r test`』啰！不过，还是使用 `rmdir` 比较不危险！你也可以尝试以 `-p` 的选项加入，来删除上层的目录喔！

经过第六章 FHS 的说明后，我们知道查阅文件属性的指令 ls 完整文件名为：/bin/lsh(这是绝对路径)，那你不会觉得很奇怪：『为什么我可以在任何地方执行/bin/lsh 这个指令呢？』为什么我在任何目录下输入 ls 就一定可以显示出一些讯息而不会说找不到该 /bin/lsh 指令呢？这是因为环境变量 PATH 的帮助所致呀！

当我们在执行一个指令的时候，举例来说『ls』好了，系统会依照 PATH 的设定去每个 PATH 定义的目录下搜寻文件名为 ls 的可执行文件，如果在 PATH 定义的目录中含有多个文件名为 ls 的可执行文件，那么先搜寻到的同名指令先被执行！

现在，请下达『echo \$PATH』来看看到底有哪些目录被定义出来了？echo 有『显示、印出』的意思，而 PATH 前面加的 \$ 表示后面接的是变量，所以会显示出目前的 PATH！

```
范例：先用 root 的身份列出搜寻的路径为何？
[root@www ~]# echo $PATH
/usr/kerberos/sbin:/usr/kerberos/bin:/usr/local/sbin:/usr/local/bin:/sbin
:/bin:/usr/sbin:/usr/bin:/root/bin <==这是同一行！

范例：用 vbird 的身份列出搜寻的路径为何？
[root@www ~]# su - vbird
[vbird@www ~]# echo $PATH
/usr/kerberos/bin:/usr/local/bin:/bin:/usr/bin:/home/vbird/bin
# 仔细看，一般用户 vbird 的 PATH 中，并不包含任何『sbin』的目录存在喔！
```

PATH(一定是大写)这个变量的内容是由一堆目录所组成的，每个目录中间用冒号(:)来隔开，每个目录是有『顺序』之分的。仔细看一下上面的输出，你可以发现到无论是 root 还是 vbird 都有/bin 这个目录在 PATH 变量内，所以当然就能够在任何地方执行 ls 来找到/bin/lsh 执行档啰！

我们用几个范例来让你了解一下，为什么 PATH 是那么重要的项目！

```
例题：
请问你能不能使用一般身份使用者下达 ifconfig eth0 这个指令呢？
答：
如上面的范例所示，当你使用 vbird 这个账号执行 ifconfig 时，会出现『-bash: ifconfig:
command not found』的字样，因为 ifconfig 的是放置到/sbin 底下，而由上表的结果
中我们可以发现 vbird 的 PATH 并没有设置/sbin，所以预设无法执行。

但是你可以使用『/sbin/ifconfig eth0』来执行这个指令喔！因为一般用户还是可以使用
ifconfig 来查询系统 IP 的参数，既然 PATH 没有规范到/sbin，那么我们使用『绝对路
径』也可以执行到该指令的！
```

```
例题：
假设你是 root，如果你将 ls 由/bin/lsh 移动成为/root/lsh(可用『mv /bin/lsh /root』指令达
成)，然后你自己本身也在/root 目录下，请问(1)你能不能直接输入 ls 来执行？(2)若不
能，你该如何执行 ls 这个指令？(3)若要直接输入 ls 即可执行，又该如何进行？
答：
由于这个例题的重点是将某个执行文件移动到非正规目录去，所以我们先要进行底下的动
作才行：(务必使用 root 的身份)
```

```
[root@www ~]# mv /bin/lsh /root
# mv 为移动，可将档案在不同的目录间进行移动作业
```

(1)接下来不论你在那个目录底下输入任何与 ls 相关的指令，都没有办法顺利的执行 ls 了！也就是说，你不能直接输入 ls 来执行，因为/root 这个目录并不在 PATH 指定的目录中，

所以，即使你在/root 目录下，也不能够搜寻到 ls 这个指令！

(2)因为这个 ls 确实存在于/root 底下，并不是被删除了！所以我们可以透过使用绝对路径或者是相对路径直接指定这个执行档档名，底下的两个方法都能够执行 ls 这个指令：

```
[root@www ~]# /root/ls <==直接用绝对路径指定该文件名  
[root@www ~]# ./ls <==因为在 /root 目录下，就用./ls 来指定
```

(3)如果想要让 root 在任何目录均可执行/root 底下的 ls，那么就将/root 加入 PATH 当中即可。加入的方法很简单，就像底下这样：

```
[root@www ~]# PATH="$PATH":/root
```

上面这个作法就能够将/root 加入到执行文件搜寻路径 PATH 中了！不相信的话请您自行使用『echo \$PATH』去看看吧！如果确定这个例题进行没有问题了，请将 ls 搬回/bin 底下，不然系统会挂点的！

```
[root@www ~]# mv /root/ls /bin
```

例题：

如果我有两个 ls 指令在不同的目录中，例如/usr/local/bin/ls 与/bin/ls 那么当我下达 ls 的时候，哪个 ls 会被执行？

答：

那还用说，就找出 PATH 里面哪个目录先被查询，则那个目录下的指令就会被先执行了！

例题：

为什么 PATH 搜寻的目录不加入本目录(.)？加入本目录的搜寻不是也不错？

答：

如果在 PATH 中加入本目录(.)后，确实我们就能够在指令所在目录进行指令的执行了。但是由于你的工作目录并非固定(常常会使用 cd 来切换到不同的目录)，因此能够执行的指令会有变动(因为每个目录底下的可执行文件都不相同嘛！)，这对使用者来说并非好事。

另外，如果有个坏心使用者在/tmp 底下做了一个指令，因为/tmp 是大家都能够写入的环境，所以他当然可以这样做。假设该指令可能会窃取用户的一些数据，如果你使用 root 的身份来执行这个指令，那不是很糟糕？如果这个指令的名称又是经常会被用到的 ls 时，那『中标』的机率就更高了！

所以，为了安全起见，不建议将『.』加入 PATH 的搜寻目录中。

而由上面的几个例题我们也可以知道几件事情：

- 不同身份使用者预设的 PATH 不同，默认能够随意执行的指令也不同(如 root 与 vbird)；
- PATH 是可以修改的，所以一般使用者还是可以透过修改 PATH 来执行某些位于/sbin 或 /usr/sbin 下的指令来查询；
- 使用绝对路径或相对路径直接指定某个指令的文件名来执行，会比搜寻 PATH 来的正确；
- 指令应该要放置到正确的目录下，执行才会比较方便；
- 本目录(.)最好不要放到 PATH 当中。

对于 PATH 更详细的『变量』说明，我们会在第三篇的 [bash shell](#) 中详细说明了！



档案与目录管理：

谈了谈目录与路径之后，再来讨论一下关于档案的一些基本管理吧！档案与目录的管理上，不外乎『显

示属性』、『拷贝』、『删除档案』及『移动档案或目录』等等，由于档案与目录的管理在 Linux 当中是很重要的，尤其是每个人自己家目录的数据也都需要注意管理！所以我们来谈一谈有关档案与目录的一些基础管理部分吧！

📁 档案与目录的检视：ls

```
[root@www ~]# ls [-aAdfFhilnrRSt] 目录名称
[root@www ~]# ls [--color={never,auto,always}] 目录名称
[root@www ~]# ls [--full-time] 目录名称
选项与参数：
-a : 全部的档案，连同隐藏档(开头为.的档案)一起列出来(常用)
-A : 全部的档案，连同隐藏档，但不包括.与..这两个目录
-d : 仅列出目录本身，而不是列出目录内的档案数据(常用)
-f : 直接列出结果，而不进行排序(ls预设会以档名排序！)
-F : 根据档案、目录等信息，给予附加数据结构，例如：
    *:代表可执行文件；/:代表目录；=:代表 socket 档案；|:代表 FIFO 档案；
-h : 将档案容量以人类较易读的方式(例如 GB, KB 等等)列出来；
-i : 列出 inode 号码，inode 的意义下一章将会介绍；
-l : 长数据串行出，包含档案的属性与权限等等数据；(常用)
-n : 列出 UID 与 GID 而非使用者与群组的名称 (UID 与 GID 会在账号管理提到！)
-r : 将排序结果反向输出，例如：原本档名由小到大，反向则为由大到小；
-R : 连同子目录内容一起列出来，等于该目录下的所有档案都会显示出来；
-S : 以档案容量大小排序，而不是用档名排序；
-t : 依时间排序，而不是用档名。
--color=never : 不要依据档案特性给予颜色显示；
--color=always : 显示颜色
--color=auto : 让系统自行依据设定来判断是否给予颜色
--full-time : 以完整时间模式(包含年、月、日、时、分)输出
--time={atime,ctime} : 输出 access 时间或改变权限属性时间(ctime)
                    而非内容变更时间(modification time)
```

在 Linux 系统当中，这个 ls 指令可能是最常被执行的吧！因为我们随时都要知道档案或者是目录的相关信息啊~ 不过，我们 Linux 的档案所记录的信息实在是太多了，ls 没有需要全部都列出来呢~ 所以，当你只有下达 ls 时，默认显示的只有：非隐藏档的档名、以档名进行排序及文件名代表的颜色显示如此而已。举例来说，你下达『ls /etc』之后，只有经过排序的文件名以及以蓝色显示目录及白色显示一般档案，如此而已。

那如果我还想要加入其他的显示信息时，可以加入上头提到的那些有用的选项呢~ 举例来说，我们之前一直用到的 -l 这个长串显示数据内容，以及将隐藏档也一起列示出来的 -a 选项等等。底下则是一些常用的范例，实际试做看看：

```
范例一：将家目录下的所有档案列出来(含属性与隐藏文件)
[root@www ~]# ls -al ~
total 156
drwxr-x--- 4 root root 4096 Sep 24 00:07 .
drwxr-xr-x 23 root root 4096 Sep 22 12:09 ..
-rw----- 1 root root 1474 Sep  4 18:27 anaconda-ks.cfg
-rw----- 1 root root  955 Sep 24 00:08 .bash_history
-rw-r--r-- 1 root root   24 Jan  6 2007 .bash_logout
-rw-r--r-- 1 root root  191 Jan  6 2007 .bash_profile
-rw-r--r-- 1 root root  176 Jan  6 2007 .bashrc
```

```
drwx----- 3 root root 4096 Sep  5 10:37 .gconf
-rw-r--r--  1 root root 42304 Sep  4 18:26 install.log
-rw-r--r--  1 root root  5661 Sep  4 18:25 install.log.syslog
# 这个时候你会看到以 . 为开头的几个档案，以及目录文件 (.) (..) .gconf 等等，
# 不过，目录文件文件名都是以深蓝色显示，有点不容易看清楚就是了。
```

范例二：承上题，不显示颜色，但在文件名末显示出该文件名代表的类型(type)

```
[root@www ~]# ls -aF --color=never ~
total 156
drwxr-x---  4 root root 4096 Sep 24 00:07 ./
drwxr-xr-x 23 root root 4096 Sep 22 12:09 ../
-rw-----  1 root root 1474 Sep  4 18:27 anaconda-ks.cfg
-rw-----  1 root root  955 Sep 24 00:08 .bash_history
-rw-r--r--  1 root root   24 Jan  6 2007 .bash_logout
-rw-r--r--  1 root root  191 Jan  6 2007 .bash_profile
-rw-r--r--  1 root root  176 Jan  6 2007 .bashrc
drwx-----  3 root root 4096 Sep  5 10:37 .gconf/
-rw-r--r--  1 root root 42304 Sep  4 18:26 install.log
-rw-r--r--  1 root root  5661 Sep  4 18:25 install.log.syslog
# 注意看到显示结果的第一行，嘿嘿~知道为何我们会下达类似 ./command
# 之类的指令了吧？因为 ./ 代表的是『目前目录下』的意思啊！至于什么是
FIFO/Socket？
# 请参考前一章节的介绍啊！另外，那个.bashrc 时间仅写 2007，能否知道详细
时间？
```

范例三：完整的呈现档案的修改时间 *(modification time)

```
[root@www ~]# ls -al --full-time ~
total 156
drwxr-x---  4 root root 4096 2008-09-24 00:07:00.000000 +0800 .
drwxr-xr-x 23 root root 4096 2008-09-22 12:09:32.000000 +0800 ..
-rw-----  1 root root 1474 2008-09-04 18:27:10.000000 +0800
anaconda-ks.cfg
-rw-----  1 root root  955 2008-09-24 00:08:14.000000
+0800 .bash_history
-rw-r--r--  1 root root   24 2007-01-06 17:05:04.000000
+0800 .bash_logout
-rw-r--r--  1 root root  191 2007-01-06 17:05:04.000000
+0800 .bash_profile
-rw-r--r--  1 root root  176 2007-01-06 17:05:04.000000 +0800 .bashrc
drwx-----  3 root root 4096 2008-09-05 10:37:49.000000 +0800 .gconf
-rw-r--r--  1 root root 42304 2008-09-04 18:26:57.000000 +0800
install.log
-rw-r--r--  1 root root  5661 2008-09-04 18:25:55.000000 +0800
install.log.syslog
# 请仔细看，上面的『时间』字段变了喔！变成较为完整的格式。
# 一般来说，ls -al 仅列出目前短格式的时间，有时不会列出年份，
# 藉由 --full-time 可以查阅到比较正确的完整时间格式啊！
```

其实 ls 的用法还有很多，包括查阅档案所在 i-node 号码的 ls -li 选项，以及用来进行档案排序的 -S 选项，还有用来查阅不同时间的动作的 --time=atime 等选项(更多时间说明请参考本章后面 touch 的说明)。而这些选项的存在都是因为 Linux 文件系统记录了很多有用的信息的缘故。那么 Linux 的文件系统中，这些与权限、属性有关的数据放在哪里呢？放在 i-node 里面。关于这部分，我们会在下一章继

续为你作比较深入的介绍啊！

无论如何，ls 最常被使用到的功能还是那个 -l 的选项，为此，很多 distribution 在预设的情况中，已经将 ll (L 的小写) 设定成为 ls -l 的意思了！其实，那个功能是 Bash shell 的 alias 功能呢~ 也就是说，我们直接输入 ll 就等于是输入 ls -l 是一样的~ 关于这部分，我们会在后续 bash shell 时再次的强调滴~

💧复制、删除与移动：cp, rm, mv

要复制档案，请使用 cp (copy) 这个指令即可~ 不过，cp 这个指令的用途可多了~ 除了单纯的复制之外，还可以建立连结档(就是快捷方式啰)，比对两档案的新旧而予以更新，以及复制整个目录等等的功能呢！至于移动目录与档案，则使用 mv (move)，这个指令也可以直接拿来作更名 (rename) 的动作喔！至于移除吗？那就是 rm (remove) 这个指令啰~ 底下我们就来瞧一瞧先~

-
- cp (复制档案或目录)

```
[root@www ~]# cp [-adfilprsu] 来源文件(source) 目标文件(destination)
[root@www ~]# cp [options] source1 source2 source3 .... directory
选项与参数：
-a : 相当于 -pdr 的意思，至于 pdr 请参考下列说明；(常用)
-d : 若来源文件为链接文件的属性(link file)，则复制链接文件属性而非档案本身；
-f : 为强制(force)的意思，若目标档案已经存在且无法开启，则移除后再尝试一次；
-i : 若目标文件(destination)已经存在时，在覆盖时会先询问动作的进行(常用)
-l : 进行硬式连结(hard link)的连结档建立，而非复制档案本身；
-p : 连同档案的属性一起复制过去，而非使用默认属性(备份常用)；
-r : 递归持续复制，用于目录的复制行为；(常用)
-s : 复制成为符号链接文件(symbolic link)，亦即『快捷方式』档案；
-u : 若 destination 比 source 旧才更新 destination ！
最后需要注意的，如果来源档有两个以上，则最后一个目的文件一定要是『目录』才行！
```

复制(cp)这个指令是非常重要的，不同身份者执行这个指令会有不同的结果产生，尤其是那个 -a, -p 的选项，对于不同身份来说，差异则非常的大！底下的练习中，有的身份为 root 有的身份为一般账号(在我这里用 vbird 这个账号)，练习时请特别注意身份的差别喔！好！开始来做复制的练习与观察：

```
范例一：用 root 身份，将家目录下的 .bashrc 复制到 /tmp 下，并更名为 bashrc
[root@www ~]# cp ~/.bashrc /tmp/bashrc
[root@www ~]# cp -i ~/.bashrc /tmp/bashrc
cp: overwrite '/tmp/bashrc'? n <==n 不覆盖，y 为覆盖
# 重复作两次动作，由于 /tmp 底下已经存在 bashrc 了，加上 -i 选项后，
# 则在覆盖前会询问使用者是否确定！可以按下 n 或者 y 来二次确认呢！

范例二：变换目录到/tmp，并将/var/log/wtmp 复制到/tmp 且观察属性：
[root@www ~]# cd /tmp
[root@www tmp]# cp /var/log/wtmp . <==想要复制到当前目录，最后的 .
不要忘记
[root@www tmp]# ls -l /var/log/wtmp wtmp
```

```

-rw-rw-r-- 1 root utmp 96384 Sep 24 11:54 /var/log/wtmp
-rw-r--r-- 1 root root 96384 Sep 24 14:06 wtmp
# 注意上面的特殊字体，在不加任何选项的情况下，档案的某些属性/权限会改变；
# 这是个很重要的特性！要注意喔！还有，连档案建立的时间也不一样了！
# 那如果你想要将档案的所有特性都一起复制过来该怎办？可以加上 -a 喔！如下所示：

[root@www tmp]# cp -a /var/log/wtmp wtmp_2
[root@www tmp]# ls -l /var/log/wtmp wtmp_2
-rw-rw-r-- 1 root utmp 96384 Sep 24 11:54 /var/log/wtmp
-rw-rw-r-- 1 root utmp 96384 Sep 24 11:54 wtmp_2
# 瞭了吧！整个资料特性完全一模一样ㄟ！真是不赖~这就是 -a 的特性！

```

这个 cp 的功能很多，由于我们常常会进行一些数据的复制，所以也会常常用到这个指令的。一般来说，我们如果去复制别人的数据（当然，该档案你必须要有 read 的权限才行啊！^_^）时，总是希望复制到的数据最后是我们自己的，所以，在预设的条件中，cp 的来源档与目的档的权限是不同的，目的档的拥有者通常会是指令操作者本身。举例来说，上面的范例二中，由于我是 root 的身份，因此复制过来的档案拥有者与群组就改变成为 root 所有了！这样说，可以明白吗？^_^

由于具有这个特性，因此当我们在进行备份的时候，某些需要特别注意的特殊权限档案，例如密码文件 (/etc/shadow) 以及一些配置文件，就不能直接以 cp 来复制，而必须要加上 -a 或者是 -p 等等可以完整复制档案权限的选项才行！另外，如果你想要复制档案给其他的使用者，也必须要注意到档案的权限(包含读、写、执行以及档案拥有者等等)，否则，其他人还是无法针对你给予的档案进行修订的动作喔！注意注意！

```

范例三：复制 /etc/ 这个目录下的所有内容到 /tmp 底下
[root@www tmp]# cp /etc/ /tmp
cp: omitting directory `/etc' <== 如果是目录则不能直接复制，要加上 -r 的选项
[root@www tmp]# cp -r /etc/ /tmp
# 还是要再次的强调喔！-r 是可以复制目录，但是，档案与目录的权限可能会被改变
# 所以，也可以利用『cp -a /etc /tmp』来下达指令喔！尤其是在备份的情况下！

范例四：将范例一复制的 bashrc 建立一个连结档 (symbolic link)
[root@www tmp]# ls -l bashrc
-rw-r--r-- 1 root root 176 Sep 24 14:02 bashrc <==先观察一下档案情况
[root@www tmp]# cp -s bashrc bashrc_slink
[root@www tmp]# cp -l bashrc bashrc_hlink
[root@www tmp]# ls -l bashrc*
-rw-r--r-- 2 root root 176 Sep 24 14:02 bashrc <==与源文件不太一样了！
-rw-r--r-- 2 root root 176 Sep 24 14:02 bashrc_hlink
lrwxrwxrwx 1 root root 6 Sep 24 14:20 bashrc_slink -> bashrc

```

范例四可有趣了！使用 -l 及 -s 都会建立所谓的连结档(link file)，但是这两种连结档却有不一样的情况。这是怎么一回事啊？那个 -l 就是所谓的实体链接(hard link)，至于 -s 则是符号链接(symbolic link)，简单来说，bashrc_slink 是一个『快捷方式』，这个快捷方式会连结到 bashrc 去！所以你会看到档名右侧会有个指向(->)的符号！

至于 bashrc_hlink 档案与 bashrc 的属性与权限完全一模一样，与尚未进行连结前的差异则是第二栏的

link 数由 1 变成 2 了！鸟哥这里先不介绍实体链接，因为实体链接涉及 i-node 的相关知识，我们下一章谈到文件系统(filesystem)时再来讨论这个问题。

```
范例五：若 ~/.bashrc 比 /tmp/bashrc 新才复制过来
[root@www tmp]# cp -u ~/.bashrc /tmp/bashrc
# 这个 -u 的特性，是在目标档案与来源档案有差异时，才会复制的。
# 所以，比较常被用于『备份』的工作当中喔！ ^_^

范例六：将范例四造成的 bashrc_slink 复制成为 bashrc_slink_1 与
bashrc_slink_2
[root@www tmp]# cp bashrc_slink bashrc_slink_1
[root@www tmp]# cp -d bashrc_slink bashrc_slink_2
[root@www tmp]# ls -l bashrc bashrc_slink*
-rw-r--r-- 2 root root 176 Sep 24 14:02 bashrc
lrwxrwxrwx 1 root root 6 Sep 24 14:20 bashrc_slink -> bashrc
-rw-r--r-- 1 root root 176 Sep 24 14:32 bashrc_slink_1    <==与源文件相
同
lrwxrwxrwx 1 root root 6 Sep 24 14:33 bashrc_slink_2 -> bashrc <==是连
结档！
# 这个例子也是很有趣喔！原本复制的是连结档，但是却将连结档的实际档案复
制过来了
# 也就是说，如果没有加上任何选项时，cp 复制的是源文件，而非链接文件的属
性！
# 若要复制链接文件的属性，就得要使用 -d 的选项了！如 bashrc_slink_2 所
示。

范例七：将家目录的 .bashrc 及 .bash_history 复制到 /tmp 底下
[root@www tmp]# cp ~/.bashrc ~/.bash_history /tmp
# 可以将多个数据一次复制到同一个目录去！最后面一定是目录！
```

例题：

你能否使用 vbird 的身份，完整的复制/var/log/wtmp 档案到/tmp 底下，并更名为 vbird_wtmp 呢？

答：

实际做看看的结果如下：

```
[vbird@www ~]$ cp -a /var/log/wtmp /tmp/vbird_wtmp
[vbird@www ~]$ ls -l /var/log/wtmp /tmp/vbird_wtmp
-rw-rw-r-- 1 vbird vbird 96384 9月 24 11:54 /tmp/vbird_wtmp
-rw-rw-r-- 1 root utmp 96384 9月 24 11:54 /var/log/wtmp
```

由于 vbird 的身份并不能随意修改档案的拥有者与群组，因此虽然能够复制 wtmp 的相关权限与时间等属性，但是与拥有者、群组相关的，原本 vbird 身份无法进行的动作，即使加上 -a 选项，也是无法达成完整复制权限的！

总之，由于 cp 有种种的文件属性与权限的特性，所以，在复制时，你必须清楚的了解到：

- 是否需要完整的保留来源档案的信息？
- 来源档案是否为连结档 (symbolic link file)？
- 来源档是否为特殊的档案，例如 FIFO, socket 等？
- 来源文件是否为目录？

- rm (移除档案或目录)

```
[root@www ~]# rm [-fir] 档案或目录
选项与参数：
-f : 就是 force 的意思，忽略不存在的档案，不会出现警告讯息；
-i : 互动模式，在删除前会询问使用者是否动作
-r : 递归删除啊！最常用在目录的删除了！这是非常危险的选项！！

范例一：将刚刚在 cp 的范例中建立的 bashrc 删除掉！
[root@www ~]# cd /tmp
[root@www tmp]# rm -i bashrc
rm: remove regular file `bashrc'? y
# 如果加上 -i 的选项就会主动询问喔，避免你删除到错误的档名！

范例二：透过通配符*的帮忙，将/tmp 底下开头为 bashrc 的档名通通删除：
[root@www tmp]# rm -i bashrc*
# 注意那个星号，代表的是 0 到无穷多个任意字符喔！很好用的东西！

范例三：将 cp 范例中所建立的 /tmp/etc/ 这个目录删除掉！
[root@www tmp]# rmdir /tmp/etc
rmdir: etc: Directory not empty <== 删不掉啊！因为这不是空的目录！
[root@www tmp]# rm -r /tmp/etc
rm: descend into directory `/tmp/etc'? y
....(中间省略)....
# 因为身份是 root，预设已经加入了 -i 的选项，所以你要一直按 y 才会删除！
# 如果不想要继续按 y，可以按下『[ctrl]-c』来结束 rm 的工作。
# 这是一种保护的動作，如果确定要删除掉此目录而不要询问，可以这样做：
[root@www tmp]# \rm -r /tmp/etc
# 在指令前加上反斜杠，可以忽略掉 alias 的指定选项喔！至于 alias 我们在
bash 再谈！

范例四：删除一个带有 - 开头的档案
[root@www tmp]# touch ./-aaa- <==touch 这个指令可以建立空档案！
[root@www tmp]# ls -l
-rw-r--r-- 1 root root 0 Sep 24 15:03 -aaa- <==档案大小为 0，所以是
空档案
[root@www tmp]# rm -aaa-
Try `rm --help' for more information. <== 因为 "-" 是选项嘛！所以系统误
判了！
[root@www tmp]# rm ./-aaa-
```

这是移除的指令(remove)，要注意的是，通常在 Linux 系统下，为了怕档案被误杀，所以很多 distributions 都已经默认加入 -i 这个选项了！而如果要连目录下的东西都一起杀掉的话，例如子目录里面还有子目录时，那就要使用 -r 这个选项了！不过，使用『rm -r』这个指令之前，请千万注意了，因为该目录或档案『肯定』会被 root 杀掉！因为系统不会再次询问你是否要砍掉哟！所以那是个超级严重的指令下达哟！得特别注意！不过，如果你确定该目录不要了，那么使用 rm -r 来循环杀掉是不错的方式！

另外，范例四也是很有趣的例子，我们在之前就谈过，档名最好不要使用 "-" 号开头，因为 "-" 后面接的是选项，因此，单纯的使用『rm -aaa-』系统的指令就会误判啦！那如果使用后面会谈到的正规表示法时，还是会出问题的！所以，只能用避开首位字符是 "-" 的方法啦！就是加上本目录『./』即

可！如果 man rm 的话，其实还有一种方法，那就是『rm -- -aaa-』也可以啊！

- mv (移动档案与目录，或更名)

```
[root@www ~]# mv [-fiu] source destination
[root@www ~]# mv [options] source1 source2 source3 .... directory
选项与参数：
-f : force 强制的意思，如果目标档案已经存在，不会询问而直接覆盖；
-i : 若目标档案 (destination) 已经存在时，就会询问是否覆盖！
-u : 若目标档案已经存在，且 source 比较新，才会更新 (update)

范例一：复制一档案，建立一目录，将档案移动到目录中
[root@www ~]# cd /tmp
[root@www tmp]# cp ~/.bashrc bashrc
[root@www tmp]# mkdir mvtest
[root@www tmp]# mv bashrc mvtest
# 将某个档案移动到某个目录去，就是这样做！

范例二：将刚刚的目录名称更名为 mvtest2
[root@www tmp]# mv mvtest mvtest2 <== 这样就更名了！简单~
# 其实在 Linux 底下还有个有趣的指令，名称为 rename，
# 该指令专职进行多个档名的同时更名，并非针对单一档名变更，与 mv 不同。
请 man rename。

范例三：再建立两个档案，再全部移动到 /tmp/mvtest2 当中
[root@www tmp]# cp ~/.bashrc bashrc1
[root@www tmp]# cp ~/.bashrc bashrc2
[root@www tmp]# mv bashrc1 bashrc2 mvtest2
# 注意到这边，如果有多个来源档案或目录，则最后一个目标文件一定是『目录！』
# 意思是说，将所有数据移动到该目录的意思！
```

这是搬移 (move) 的意思！当你要移动档案或目录的时后，呵呵！这个指令就很重要啦！同样的，你也可以使用 -u (update) 来测试新旧档案，看看是否需要搬移啰！另外一个用途就是『变更档名！』，我们可以很轻易的使用 mv 来变更一个档案的档名呢！不过，在 Linux 才有的指令当中，有个 rename，可以用来更改大量档案的档名，你可以利用 man rename 来查阅一下，也是挺有趣的指令喔！

取得路径的文件名与目录名称

我们前面介绍的完整文件名 (包含目录名称与文件名) 当中提到，完整档名最长可以到达 4096 个字符。那么你怎么知道那个是档名？那个是目录名？嘿嘿！就是利用斜线 (/) 来分辨啊！其实，取得文件名或者是目录名称，一般的用途应该是在写程序的时候，用来判断之用的啦~ 所以，这部分的指令可以在第三篇内的 shell scripts 里头喔！底下我们简单的以几个范例来谈一谈 basename 与 dirname 的用途！

```
[root@www ~]# basename /etc/sysconfig/network
network <== 很简单！就取得最后的档名~
[root@www ~]# dirname /etc/sysconfig/network
/etc/sysconfig <== 取得的变成目录名了！
```



档案内容查阅：

如果我们要查阅一个档案的内容时，该如何是好呢？这里有相当多有趣的指令可以来分享一下：最常使用的显示档案内容的指令可以说是 cat 与 more 及 less 了！此外，如果我们要查看一个很大型的档案 (好几百 MB 时)，但是我们只需要后端的几行字而已，那么该如何是好？呵呵！用 tail 呀，此外，tac 这个指令也可以达到！好了，说说各个指令的用途吧！

- cat 由第一行开始显示档案内容
- tac 从最后一行开始显示，可以看出 tac 是 cat 的倒着写！
- nl 显示的时候，顺道输出行号！
- more 一页一页的显示档案内容
- less 与 more 类似，但是比 more 更好的是，他可以往前翻页！
- head 只看头几行
- tail 只看尾巴几行
- od 以二进制的方式读取档案内容！



直接检视档案内容

直接查阅一个档案的内容可以使用 cat/tac/nl 这几个指令啊！

- cat (concatenate)

```
[root@www ~]# cat [-AbEnTv]
```

选项与参数：

-A : 相当于 -vET 的整合选项，可列出一些特殊字符而不是空白而已；

-b : 列出行号，仅针对非空白行做行号显示，空白行不标行号！

-E : 将结尾的断行字符 \$ 显示出来；

-n : 打印出行号，连同空白行也会有行号，与 -b 的选项不同；

-T : 将 [tab] 按键以 ^I 显示出来；

-v : 列出一些看不出来的特殊字符

范例一：检阅 /etc/issue 这个档案的内容

```
[root@www ~]# cat /etc/issue
```

```
CentOS release 5.3 (Final)
```

```
Kernel \r on an \m
```

范例二：承上题，如果还要加印行号呢？

```
[root@www ~]# cat -n /etc/issue
```

```
1 CentOS release 5.3 (Final)
```

```
2 Kernel \r on an \m
```

```
3
```

看到了吧！可以印出行号呢！这对于大档案要找某个特定的行时，有点用处！

如果不想要编排空白行的行号，可以使用『cat -b /etc/issue』，自己测试看看：

```
看看：
```

范例三：将 /etc/xinetd.conf 的内容完整的显示出来(包含特殊字符)

```
[root@www ~]# cat -A /etc/xinetd.conf
```

```
#$
```

```
...(中间省略)...
```



```

$
defaults$
{$
# The next two items are intended to be a quick access place to$
...(中间省略)...
^Ilog_type^I= SYSLOG daemon info $
^Ilog_on_failure^I= HOST$
^Ilog_on_success^I= PID HOST DURATION EXIT$
...(中间省略)...
includedir /etc/xinetd.d$
$
# 上面的结果限于篇幅，鸟哥删除掉很多数据了。另外，输出的结果并不会有特殊字体，
# 鸟哥上面的特殊字体是要让您发现差异点在哪里就是了。基本上，在一般的环境中，
# 使用 [tab] 与空格键的效果差不多，都是一堆空白啊！我们无法知道两者的差别。
# 此时使用 cat -A 就能够发现那些空白的地方是啥鬼东西了！[tab]会以 ^I 表示，
# 断行字符则是以 $ 表示，所以你可以发现每一行后面都是 $ 啊！不过断行字符
# 在 Windows/Linux 则不太相同，Windows 的断行字符是 ^M$ 啰。
# 这部分我们会在第十章 vim 软件的介绍时，再次的说明到喔！

```

嘿嘿！Linux 里面有『猫』指令？喔！不是的，cat 是 Concatenate（连续）的简写，主要的功能是将一个档案的内容连续的印出在屏幕上！例如上面的例子中，我们将 /etc/issue 印出来！如果加上 -n 或 -b 的话，则每一行前面还会加上行号哟！

鸟哥个人是比较少用 cat 啦！毕竟当你的档案内容的行数超过 40 行以上，嘿嘿！根本来不及在屏幕上看到结果！所以，配合等一下要介绍的 more 或者是 less 来执行比较好！此外，如果是一般的 DOS 档案时，就需要特别留意一些奇奇怪怪的符号了，例如断行与 [tab] 等，要显示出来，就得加入 -A 之类的选项了！

- tac (反向列示)

```

[root@www ~]# tac /etc/issue

Kernel \r on an \m
CentOS release 5.3 (Final)
# 嘿嘿！与刚刚上面的范例一比较，是由最后一行先显示喔！

```

tac 这个好玩了！怎么说呢？详细的看一下，cat 与 tac，有没有发现呀！对啦！tac 刚好是将 cat 反写过来，所以他的功能就跟 cat 相反啦，cat 是由『第一行到最后一行连续显示在屏幕上』，而 tac 则是『由最后一行到第一行反向在屏幕上显示出来』，很好玩吧！

- nl (添加行号打印)

```

[root@www ~]# nl [-bnw] 档案
选项与参数：
-b  ：指定行号指定的方式，主要有两种：

```

```
-b a : 表示不论是否为空行, 也同样列出行号(类似 cat -n);  
-b t : 如果有空行, 空的那一行不要列出行号(默认值);  
-n : 列出行号表示的方法, 主要有三种:  
-n ln : 行号在屏幕的最左方显示;  
-n rn : 行号在自己字段的最右方显示, 且不加 0 ;  
-n rz : 行号在自己字段的最右方显示, 且加 0 ;  
-w : 行号字段的占用的位数。
```

范例一: 用 nl 列出 /etc/issue 的内容

```
[root@www ~]# nl /etc/issue  
1 CentOS release 5.3 (Final)  
2 Kernel \r on an \m
```

注意看, 这个档案其实有三行, 第三行为空白(没有任何字符),
因为他是空白行, 所以 nl 不会加上行号喔! 如果确定要加上行号, 可以这样做:

```
[root@www ~]# nl -b a /etc/issue  
1 CentOS release 5.3 (Final)  
2 Kernel \r on an \m  
3
```

呵呵! 行号加上来啰~ 那么如果要让行号前面自动补上 0 呢? 可这样

```
[root@www ~]# nl -b a -n rz /etc/issue  
000001 CentOS release 5.3 (Final)  
000002 Kernel \r on an \m  
000003
```

嘿嘿! 自动在自己字段的地方补上 0 了~ 预设字段是六位数, 如果想要改成 3 位数?

```
[root@www ~]# nl -b a -n rz -w 3 /etc/issue  
001 CentOS release 5.3 (Final)  
002 Kernel \r on an \m  
003  
# 变成仅有 3 位数啰~
```

nl 可以将输出的档案内容自动的加上行号! 其预设的结果与 cat -n 有点不太一样, nl 可以将行号做比较多的显示设计, 包括位数与是否自动补齐 0 等的功能呢。

可翻页检视

前面提到的 nl 与 cat, tac 等等, 都是一次性的将数据一口气显示到屏幕上面, 那有没有可以进行一页一页翻动的指令啊? 让我们可以一页一页的观察, 才不会前面的数据看不到啊~ 呵呵! 有的! 那就是 more 与 less 啰~

- more (一页一页翻动)

```
[root@www ~]# more /etc/man.config  
#  
# Generated automatically from man.conf.in by the
```

```
# configure script.
#
# man.conf from man-1.6d
....(中间省略)....
--More--(28%) <== 重点在这一行喔！你的光标也会在这里等待你的指令
```

仔细的给他看到上面的范例，如果 more 后面接的档案内容行数大于屏幕输出的行数时，就会出现类似上面的图示。重点在最后一行，最后一行会显示出目前显示的百分比，而且还可以在最后一行输入一些有用的指令喔！在 more 这个程序的运作过程中，你有几个按键可以按的：

- 空格键 (space)：代表向下翻一页；
- Enter：代表向下翻『一行』；
- /字符串：代表在这个显示的内容当中，向下搜寻『字符串』这个关键词；
- :f：立刻显示出文件名以及目前显示的行数；
- q：代表立刻离开 more，不再显示该档案内容。
- b 或 [ctrl]-b：代表往回翻页，不过这动作只对档案有用，对管线无用。

要离开 more 这个指令的显示工作，可以按下 q 就能够离开了。而要向下翻页，就使用空格键即可。比较有用的是搜寻字符串的功能，举例来说，我们使用『more /etc/man.config』来观察该档案，若想要在该档案内搜寻 MANPATH 这个字符串时，可以这样做：

```
[root@www ~]# more /etc/man.config
#
# Generated automatically from man.conf.in by the
# configure script.
#
# man.conf from man-1.6d
....(中间省略)....
/MANPATH <== 输入了 / 之后，光标就会自动跑到最底下一行等待输入！
```

如同上面的说明，输入了 / 之后，光标就会跑到最底下一行，并且等待你的输入，你输入了字符串并按下[enter]之后，嘿嘿！more 就会开始向下搜寻该字符串啰~而重复搜寻同一个字符串，可以直接按下 n 即可啊！最后，不想要看了，就按下 q 即可离开 more 啦！

-
- less (一页一页翻动)

```
[root@www ~]# less /etc/man.config
#
# Generated automatically from man.conf.in by the
# configure script.
#
# man.conf from man-1.6d
....(中间省略)....
: <== 这里可以等待你输入指令！
```

less 的用法比起 more 又更加的有弹性，怎么说呢？在 more 的时候，我们并没有办法向前面翻，只能往后面看，但若使用了 less 时，呵呵！就可以使用 [pageup] [pagedown] 等按键的功能来往前往后翻看文件，你瞧，是不是更容易使用来观看一个档案的内容了呢！

除此之外，在 less 里头可以拥有更多的『搜寻』功能喔！不止可以向下搜寻，也可以向上搜寻~ 实在是很不错用~基本上，可以输入的指令有：

- 空格键 : 向下翻动一页;
- [pagedown] : 向下翻动一页;
- [pageup] : 向上翻动一页;
- /字符串 : 向下搜寻『字符串』的功能;
- ?字符串 : 向上搜寻『字符串』的功能;
- n : 重复前一个搜寻(与 / 或 ? 有关!)
- N : 反向的重复前一个搜寻(与 / 或 ? 有关!)
- q : 离开 less 这个程序;

查阅档案内容还可以进行搜寻的动作~瞧~ less 是否很不错用啊! 其实 less 还有很多的功能喔! 详细的使用方式请使用 man less 查询一下啊! ^_^

你是否会觉得 less 使用的画面与环境与 man page 非常的类似呢? 没错啦! 因为 man 这个指令就是呼叫 less 来显示说明文件的内容的! 现在你是否觉得 less 很重要呢? ^_^

资料撷取

我们可以将输出的资料作一个最简单的撷取, 那就是取出前面 (head) 与取出后面 (tail) 文字的功能。不过, 要注意的是, head 与 tail 都是以『行』为单位来进行数据撷取的喔!

-
- head (取出前面几行)

```
[root@www ~]# head [-n number] 档案
选项与参数:
-n : 后面接数字, 代表显示几行的意思

[root@www ~]# head /etc/man.config
# 默认的情况下, 显示前面十行! 若要显示前 20 行, 就得要这样:
[root@www ~]# head -n 20 /etc/man.config

范例: 如果后面 100 行的数据都不打印, 只打印/etc/man.config 的前面几行,
该如何是好?
[root@www ~]# head -n -100 /etc/man.config
```

head 的英文意思就是『头』啦, 那么这个东西的用法自然就是显示出一个档案的前几行啰! 没错! 就是这样! 若没有加上 -n 这个选项时, 默认只显示十行, 若只要一行呢? 那就加入『head -n 1 filename』即可!

另外那个 -n 选项后面的参数较有趣, 如果接的是负数, 例如上面范例的 -n -100 时, 代表列前的所有行数, 但不包括后面 100 行。举例来说, /etc/man.config 共有 141 行, 则上述的指令『head -n -100 /etc/man.config』就会列出前面 41 行, 后面 100 行不会打印出来了。这样说, 比较容易懂了吧? ^_^

-
- tail (取出后面几行)

```
[root@www ~]# tail [-n number] 档案
选项与参数:
-n : 后面接数字, 代表显示几行的意思
-f : 表示持续侦测后面所接的档名, 要等到按下[ctrl]-c 才会结束 tail 的侦测
```



```
[root@www ~]# tail /etc/man.config
# 默认的情况下，显示最后的十行！若要显示最后的 20 行，就得要这样：
[root@www ~]# tail -n 20 /etc/man.config

范例一：如果不知道/etc/man.config 有几行，却只想列出 100 行以后的数据
时？
[root@www ~]# tail -n +100 /etc/man.config

范例二：持续侦测/var/log/messages 的内容
[root@www ~]# tail -f /var/log/messages
<==要等到输入[ctrl]-c 之后才会离开 tail 这个指令的侦测！
```

有 head 自然就有 tail (尾巴) 啰！没错！这个 tail 的用法跟 head 的用法差不多类似，只是显示的是后面几行就是了！默认也是显示十行，若要显示非十行，就加 -n number 的选项即可。

范例一的内容就有趣啦！其实与 head -n -xx 有异曲同工之妙。当下达『tail -n +100 /etc/man.config』代表该档案从 100 行以后都会被列出来，同样的，在 man.config 共有 141 行，因此第 100~141 行就会被列出来啦！前面的 99 行都不会被显示出来喔！

至于范例二中，由于/var/log/messages 随时会有数据写入，你想要让该档案有数据写入时就立刻显示到屏幕上，就利用 -f 这个选项，他可以一直侦测/var/log/messages 这个档案，新加入的数据都会被显示到屏幕上。直到你按下[ctrl]-c 才会离开 tail 的侦测喔！

例题：

假如我想要显示 /etc/man.config 的第 11 到第 20 行呢？

答：

这个应该不算难，想一想，在第 11 到第 20 行，那么我取前 20 行，再取后十行，所以结果就是：『 head -n 20 /etc/man.config | tail -n 10 』，这样就可以得到第 11 到第 20 行之间的内容了！但是里面涉及到管线命令，需要在第三篇的时候才讲的到！

 非纯文本档：od

我们上面提到的，都是在查阅纯文本档的内容。那么万一我们想要查阅非文本文件，举例来说，例如 /usr/bin/passwd 这个执行档的内容时，又该如何去读出信息呢？事实上，由于执行档通常是 binary file，使用上头提到的指令来读取他的内容时，确实会产生类似乱码的数据啊！那怎么办？没关系，我们可以利用 od 这个指令来读取喔！

```
[root@www ~]# od [-t TYPE] 档案
选项或参数：
-t : 后面可以接各种『类型 (TYPE)』的输出，例如：
    a      : 利用默认的字符来输出；
    c      : 使用 ASCII 字符来输出
    d[size] : 利用十进制(decimal)来输出数据，每个整数占用 size bytes；
    f[size] : 利用浮点数(floating)来输出数据，每个数占用 size bytes；
    o[size] : 利用八进制(octal)来输出数据，每个整数占用 size bytes；
    x[size] : 利用十六进制(hexadecimal)来输出数据，每个整数占用 size
bytes；

范例一：请将/usr/bin/passwd 的内容使用 ASCII 方式来展现！
[root@www ~]# od -t c /usr/bin/passwd
0000000 177 E L F 001 001 001 \0 \0 \0 \0 \0 \0 \0 \0
```

```

0000020 002 \0 003 \0 001 \0 \0 \0 260 225 004 \b 4 \0 \0 \0
0000040 020 E \0 \0 \0 \0 \0 \0 4 \0 \0 \a \0 ( \0
0000060 035 \0 034 \0 006 \0 \0 \0 4 \0 \0 \0 4 200 004 \b
0000100 4 200 004 \b 340 \0 \0 \0 340 \0 \0 \0 005 \0 \0 \0
.....(后面省略)....
# 最左边第一栏是以 8 进位来表示 bytes 数。以上面范例来说，第二栏
0000020 代表开头是
# 第 16 个 bytes (2x8) 的内容之意。

范例二：请将/etc/issue 这个档案的内容以 8 进位列出储存值与 ASCII 的对照表
[root@www ~]# od -t oCc /etc/issue
0000000 103 145 156 164 117 123 040 162 145 154 145 141 163 145 040
065
      C e n t O S   r e l e a s e   5
0000020 056 062 040 050 106 151 156 141 154 051 012 113 145 162 156
145
      . 2   ( F i n a l ) \n K e r n e
0000040 154 040 134 162 040 157 156 040 141 156 040 134 155 012 012
      l   \ r   o   n   a   n   \ m \n \n
0000057
# 如上所示，可以发现每个字符可以对应到的数值为何！
# 例如 e 对应的记录数值为 145，转成十进制：1x8^2+4x8+5=101。

```

利用这个指令，可以将 data file 或者是 binary file 的内容数据给他读出来喔！虽然读出的来数值预设是使用非文本文件，亦即是 16 进位的数值来显示的，不过，我们还是可以透过 -t c 的选项与参数来将数据内的字符以 ASCII 类型的字符来显示，虽然对于一般使用者来说，这个指令的用处可能不大，但是对于工程师来说，这个指令可以将 binary file 的内容作一个大致的输出，他们可以看得出东西的啦~ ^_^

如果对纯文本文件使用这个指令，你甚至可以发现到 ASCII 与字符的对照表！非常有趣！例如上述的范例二，你可以发现到每个英文字 e 对照到的数字都是 145，转成十进制你就能够发现那是 101 啰！如果你有任何程序语言的书，拿出来对照一下 ASCII 的对照表，就能够发现真是正确啊！呵呵！

 修改档案时间或建置新档：touch

我们在 [ls 这个指令的介绍](#) 时，有稍微提到每个档案在 linux 底下都会记录许多的时间参数，其实是有三个主要的变动时间，那么三个时间的意义是什么呢？

- **modification time (mtime) :**
当该档案的『内容数据』变更时，就会更新这个时间！内容数据指的是档案的内容，而不是档案的属性或权限喔！
- **status time (ctime) :**
当该档案的『状态 (status)』改变时，就会更新这个时间，举例来说，像是权限与属性被更改了，都会更新这个时间啊。
- **access time (atime) :**
当『该档案的内容被取用』时，就会更新这个读取时间 (access)。举例来说，我们使用 cat 去读取 /etc/man.config，就会更新该档案的 atime 了。

这是个挺有趣的现象，举例来说，我们来看一看你自己的 /etc/man.config 这个档案的时间吧！

```
[root@www ~]# ls -l /etc/man.config
```

```
-rw-r--r-- 1 root root 4617 Jan 6 2007 /etc/man.config
[root@www ~]# ls -l --time=atime /etc/man.config
-rw-r--r-- 1 root root 4617 Sep 25 17:54 /etc/man.config
[root@www ~]# ls -l --time=ctime /etc/man.config
-rw-r--r-- 1 root root 4617 Sep 4 18:03 /etc/man.config
```

看到了吗？在默认的情况下，ls 显示出来的是该档案的 mtime，也就是这个档案的内容上次被更动的时间。至于鸟哥的系统是在 9 月 4 号的时候安装的，因此，这个档案被产生导致状态被更动的时间就回溯到那个时间点了(ctime)！而还记得刚刚我们使用的范例当中，有使用到 man.config 这个档案啊，所以啊，他的 atime 就会变成刚刚使用的时间了！

档案的时间是很重要的，因为，如果档案的时间误判的话，可能会造成某些程序无法顺利的运动。OK！那么万一我发现了一个档案来自未来，该如何让该档案的时间变成『现在』的时刻呢？很简单啊！就用『touch』这个指令即可！

Tips:

嘿嘿！不要怀疑系统时间会『来自未来』喔！很多时候会有这个问题的！举例来说在安装过后系统时间可能会被改变！因为台湾时区在国际标准时间『格林威治时间, GMT』的右边，所以会比较早看到阳光，也就是说，台湾时间比 GMT 时间快了八小时！如果安装行为不当，我们的系统可能会有八小时快转，你的档案就有可能来自八小时候了。

至于某些情况下，由于 BIOS 的设定错误，导致系统时间跑到未来时间，并且你又建立了某些档案。等你将时间改回正确的时间时，该档案不就变成来自未来了？^_^



```
[root@www ~]# touch [-acdmt] 档案
选项与参数：
-a : 仅修订 access time ;
-c : 仅修改档案的时间，若该档案不存在则不建立新档案；
-d : 后面可以接欲修订的日期而不用目前的日期，也可以使用 --date="日期或时间"
-m : 仅修改 mtime ;
-t : 后面可以接欲修订的时间而不用目前的时间，格式为[YMMDDhhmm]

范例一：新建一个空的档案并观察时间
[root@www ~]# cd /tmp
[root@www tmp]# touch testtouch
[root@www tmp]# ls -l testtouch
-rw-r--r-- 1 root root 0 Sep 25 21:09 testtouch
# 注意到，这个档案的大小是 0 呢！在预设的状态下，如果 touch 后面有接档案，
# 则该档案的三个时间 (atime/ctime/mtime) 都会更新为目前的时间。若该档案不存在，
# 则会主动的建立一个新的空的档案喔！例如上面这个例子！

范例二：将 ~/.bashrc 复制成为 bashrc，假设复制完全的属性，检查其日期
[root@www tmp]# cp -a ~/.bashrc bashrc
[root@www tmp]# ll bashrc; ll --time=atime bashrc; ll --time=ctime bashrc
-rw-r--r-- 1 root root 176 Jan 6 2007 bashrc <==这是 mtime
-rw-r--r-- 1 root root 176 Sep 25 21:11 bashrc <==这是 atime
-rw-r--r-- 1 root root 176 Sep 25 21:12 bashrc <==这是 ctime
```

在上面这个案例当中我们使用了『ll』这个指令(两个英文 L 的小写)，这个指令其实就是『ls -l』的意

思，ll 本身不存在，是被『做出来』的一个命令别名。相关的命令别名我们会在 bash 章节当中详谈的，这里先知道 ll="ls -l"即可。至于分号『;』则代表连续指令的下达啦！你可以在一行指令当中写入多重指令，这些指令可以『依序』执行。由上面的指令我们会知道 ll 那一行有三个指令被下达在同一行中。

至于执行的结果当中，我们可以发现数据的内容与属性是被复制过来的，因此档案内容时间(mtime)与原本档案相同。但是由于这个档案是刚刚被建立的，因此状态(ctime)与读取时间就便呈现在的时间啦！那如果你想要变更这个档案的时间呢？可以这样做：

```
范例三：修改案例二的 bashrc 档案，将日期调整为两天前
[root@www tmp]# touch -d "2 days ago" bashrc
[root@www tmp]# ll bashrc; ll --time=atime bashrc; ll --time=ctime
bashrc
-rw-r--r-- 1 root root 176 Sep 23 21:23 bashrc
-rw-r--r-- 1 root root 176 Sep 23 21:23 bashrc
-rw-r--r-- 1 root root 176 Sep 25 21:23 bashrc
# 跟上个范例比较看看，本来是 25 日的变成了 23 日了 (atime/mtime) ~
# 不过，ctime 并没有跟着改变喔！

范例四：将上个范例的 bashrc 日期改为 2007/09/15 2:02
[root@www tmp]# touch -t 0709150202 bashrc
[root@www tmp]# ll bashrc; ll --time=atime bashrc; ll --time=ctime
bashrc
-rw-r--r-- 1 root root 176 Sep 15 2007 bashrc
-rw-r--r-- 1 root root 176 Sep 15 2007 bashrc
-rw-r--r-- 1 root root 176 Sep 25 21:25 bashrc
# 注意看看，日期在 atime 与 mtime 都改变了，但是 ctime 则是记录目前的时间！
```

透过 touch 这个指令，我们可以轻易的修订档案的日期与时间。并且也可以建立一个空的档案喔！不过，要注意的是，即使我们复制一个档案时，复制所有的属性，但也没有办法复制 ctime 这个属性的。ctime 可以记录这个档案最近的状态 (status) 被改变的时间。无论如何，还是要告知大家，我们平时看的文件属性中，比较重要的还是属于那个 mtime 啊！我们关心的常常是这个档案的『内容』是什么时候被更动的说~ 瞭乎？

无论如何，touch 这个指令最常被使用的情况是：

- 建立一个空的档案；
- 将某个档案日期修订为目前 (mtime 与 atime)



档案与目录的默认权限与隐藏权限

由第六章、Linux 档案权限的内容我们可以知道一个档案有若干个属性，包括读写执行(r, w, x)等基本权限，及是否为目录 (d) 与档案 (-) 或者是连结档 (l) 等等的属性！要修改属性的方法在前面也约略提过了(chgrp, chown, chmod)，本小节会再加强补充一下！

除了基本 r, w, x 权限外，在 Linux 的 Ext2/Ext3 文件系统下，我们还可以设定其他的系统隐藏属性，这部份可使用 chattr 来设定，而以 lsattr 来查看，最重要的属性就是可以设定其不可修改的特性！让连档案的拥有者都不能进行修改！这个属性可是相当重要的，尤其是在安全机制上面 (security)！

首先，先来复习一下上一章谈到的权限概念，将底下的例题看一看先：

例题：

你的系统有个一般身份用户 dmtsai，他的群组属于 users，他的家目录在 /home/dmtsai，你是 root，你想将你的 ~/.bashrc 复制给他，可以怎么作？

答：

由上一章的权限概念我们可以知道 root 虽然可以将这个档案复制给 dmtsai，不过这个档案在 dmtsai 的家目录中却可能让 dmtsai 没有办法读写(因为该档案属于 root 的嘛！而 dmtsai 又不能使用 chown 之故)。此外，我们又担心覆盖掉 dmtsai 自己的 .bashrc 配置文件，因此，我们可以进行如下的动作喔：

复制档案：cp ~/.bashrc ~dmtsai/bashrc

修改属性：chown dmtsai:users ~dmtsai/bashrc

例题：

我想在 /tmp 底下建立一个目录，这个目录名称为 chapter7_1，并且这个目录拥有者为 dmtsai，群组为 users，此外，任何人都可以进入该目录浏览档案，不过除了 dmtsai 之外，其他人都不能修改该目录下的档案。

答：

因为除了 dmtsai 之外，其他人不能修改该目录下的档案，所以整个目录的权限应该是 drwxr-xr-x 才对！因此你应该这样做：

建立目录：mkdir /tmp/chapter7_1

修改属性：chown -R dmtsai:users /tmp/chapter7_1

修改权限：chmod -R 755 /tmp/chapter7_1

在上面这个例题当中，如果你知道 755 那个分数是怎么计算出来的，那么你应该对于权限有一定程度的概念了。如果你不知道 755 怎么来的？那么...赶快回去前一章看看 [chmod](#) 那个指令的介绍部分啊！这部分很重要喔！你得要先清楚的了解到才行~ 否则就进行不下去啰~ 假设你对于权限都认识的差不多了，那么底下我们就要来谈一谈，『新增一个档案或目录时，默认的权限是什么？』这个议题！

 档案预设权限：umask

OK！那么现在我们知道如何建立或者是改变一个目录或档案的属性了，不过，你知道当你建立一个新的档案或目录时，他的默认权限会是什么吗？呵呵！那就与 umask 这个玩意儿有关了！那么 umask 是在搞什么呢？基本上，umask 就是指定『目前用户在建立档案或目录时候的权限默认值』，那么如何得知或设定 umask 呢？他的指定条件以底下的方式来指定：

```
[root@www ~]# umask
0022      <==与一般权限有关的是后面三个数字！
[root@www ~]# umask -S
u=rwx,g=rx,o=rx
```

查阅的方式有两种，一种可以直接输入 umask，就可以看到数字型态的权限设定分数，一种则是加入 -S (Symbolic) 这个选项，就会以符号类型的方式来显示出权限了！奇怪的是，怎么 umask 会有四组数字啊？不是只有三组吗？是没错啦。第一组是特殊权限用的，我们先不要理他，所以先看后面三组即可。

在默认权限的属性上，目录与档案是不一样的。从第六章我们知道 x 权限对于目录是非常重要的！但是一般档案的建立则不应该有执行的权限，因为一般档案通常是用在于数据的记录嘛！当然不需要执行的权限了。因此，预设的情况如下：

- 若使用者建立为『档案』则预设『没有可执行(x)权限』，亦即只有 rw 这两个项目，也就是最大为 666 分，预设权限如下：
-rw-rw-rw-
- 若用户建立为『目录』，则由于 x 与是否可以进入此目录有关，因此默认为所有权限均开放，亦

即为 777 分，预设权限如下：

drwxrwxrwx

要注意的是，umask 的分数指的是『该默认值需要减掉的权限！』因为 r、w、x 分别是 4、2、1 分，所以啰！也就是说，当要拿掉能写的权限，就是输入 2 分，而如果要拿掉能读的权限，也就是 4 分，那么要拿掉读与写的权限，也就是 6 分，而要拿掉执行与写入的权限，也就是 3 分，这样了解吗？请问你，5 分是什么？呵呵！就是读与执行的权限啦！

如果以上面的例子来说明的话，因为 umask 为 022，所以 user 并没有被拿掉任何权限，不过 group 与 others 的权限被拿掉了 2 (也就是 w 这个权限)，那么当使用者：

- 建立档案时：(-rw-rw-rw-) - (-----w--w-) ==> -rw-r--r--
- 建立目录时：(drwxrwxrwx) - (d----w--w-) ==> drwxr-xr-x

不相信吗？我们就来测试看看吧！

```
[root@www ~]# umask
0022
[root@www ~]# touch test1
[root@www ~]# mkdir test2
[root@www ~]# ll
-rw-r--r-- 1 root root  0 Sep 27 00:25 test1
drwxr-xr-x 2 root root 4096 Sep 27 00:25 test2
```

呵呵！瞧见了把！确定新建档案的权限是没有错的。

- umask 的利用与重要性：专题制作

想象一个状况，如果你跟你的同学在同一部主机里面工作时，因为你们两个正在进行同一个专题，老师也帮你们两个的账号建立好了相同群组的状态，并且将 /home/class/ 目录做为你们两个人的专题目录。想象一下，有没有可能你所制作的档案你的同学无法编辑？果真如此的话，那就伤脑筋了！

这个问题很常发生啊！举上面的案例来看就好了，你看一下 test1 的权限是几分？644 呢！意思是『如果 umask 订定为 022，那新建的数据只有用户自己具有 w 的权限，同群组的人只有 r 这个可读的权限而已，并无法修改喔！』这样要怎么共同制作专题啊！您说是吧！

所以，当我们需要新建档案给同群组的使用者共同编辑时，那么 umask 的群组就不能拿掉 2 这个 w 的权限！所以啰，umask 就得要是 002 之类的才可以！这样新建的档案才能够是 -rw-rw-r-- 的权限模样喔！那么如何设定 umask 呢？简单的很，直接在 umask 后面输入 002 就好了！

```
[root@www ~]# umask 002
[root@www ~]# touch test3
[root@www ~]# mkdir test4
[root@www ~]# ll
-rw-rw-r-- 1 root root  0 Sep 27 00:36 test3
drwxrwxr-x 2 root root 4096 Sep 27 00:36 test4
```

所以说，这个 umask 对于新建档案与目录的默认权限是很有关系的！这个概念可以用在任何服务器上面，尤其是未来在你架设文件服务器 (file server)，举例来说，[SAMBA Server](#) 或者是 [FTP server](#) 时，都是很重要的观念！这牵涉到你的使用者是否能够将档案进一步利用的问题喔！不要等闲视之！

例题：

假设你的 umask 为 003，请问该 umask 情况下，建立的档案与目录权限为？

答：

umask 为 003 ，所以拿掉的权限为 -----wx ，因此：

档案： (-rw-rw-rw-) - (-----wx) = -rw-rw-r--

目录： (drwxrwxrwx) - (-----wx) = drwxrwxr--

Tips:

关于 umask 与权限的计算方式中，教科书喜欢使用二进制的方式来进行 AND 与 NOT 的计算，不过，鸟哥还是比较喜欢使用符号方式来计算~ 联想上面比较容易一点~

但是，有的书籍或者是 BBS 上面的朋友，喜欢使用档案默认属性 666 与目录默认属性 777 来与 umask 进行相减的计算~ 这是不好的喔！以上面例题来看，如果使用默认属性相加减，则档案变成：666-003=663，亦即是 -rw-rw--wx ，这可是完全不对的喔！想想看，原本档案就已经去除 x 的默认属性了，怎么可能突然间冒出来了？所以，这个地方得要特别小心喔！



在预设的情况下，root 的 umask 会拿掉比较多的属性，root 的 umask 默认是 022 ，这是基于安全的考虑啦~ 至于一般身份使用者，通常他们的 umask 为 002 ，亦即保留同群组的写入权力！其实，关于预设 umask 的设定可以参考 /etc/bashrc 这个档案的内容，不过，不建议修改该档案，你可以参考[第十一章 bash shell 提到的环境参数配置文件 \(~/.bashrc\)](#) 的说明！

🔒 档案隐藏属性：

什么？档案还有隐藏属性？光是那九个权限就快要疯掉了，竟然还有隐藏属性，真是要命~ 但是没办法，就是有档案的隐藏属性存在啊！不过，这些隐藏的属性确实对于系统有很大的帮助的~ 尤其是在系统安全 (Security) 上面，重要的紧呢！不过要先强调的是，底下的 chattr 指令只能在 Ext2/Ext3 的文件系统上面生效，其他的文件系统可能就无法支持这个指令了。底下我们就来谈一谈如何设定与检查这些隐藏的属性吧！

- chattr (配置文件案隐藏属性)

```
[root@www ~]# chattr [+ -=][ASacdistu] 档案或目录名称
```

选项与参数：

- + ：增加某一个特殊参数，其他原本存在参数则不动。
- ：移除某一个特殊参数，其他原本存在参数则不动。
- = ：设定一定，且仅有后面接的参数

A ：当设定了 A 这个属性时，若你有存取此档案(或目录)时，他的访问时间 atime

将不会被修改，可避免 I/O 较慢的机器过度的存取磁盘。这对速度较慢的计算机有帮助

S ：一般档案是异步写入磁盘的(原理请参考[第五章 sync](#) 的说明)，如果加上 S 这个

属性时，当你进行任何档案的修改，该更动会『同步』写入磁盘中。

a ：当设定 a 之后，这个档案将只能增加数据，而不能删除也不能修改数据，只有 root

才能设定这个属性。

c ：这个属性设定之后，将会自动的将此档案『压缩』，在读取的时候将会自动解压缩，

但是在储存的时候，将会先进行压缩后再储存(看来对于大档案似乎蛮有用的！)

d : 当 dump 程序被执行的时候, 设定 d 属性将可使该档案(或目录)不会被 dump 备份

i : 这个 i 可就很厉害了! 他可以让一个档案『不能被删除、改名、设定连结也无法写入或新增资料!』对于系统安全性有相当大的帮助! 只有 root 能设定此属性

s : 当档案设定了 s 属性时, 如果这个档案被删除, 他将会被完全的移除出这个硬盘空间, 所以如果误删了, 完全无法救回来了喔!

u : 与 s 相反的, 当使用 u 来配置文件案时, 如果该档案被删除了, 则数据内容其实还存在磁盘中, 可以使用来救援该档案喔!

注意: 属性设定常见的是 a 与 i 的设定值, 而且很多设定值必须要身为 root 才能设定

范例: 请尝试到/tmp 底下建立档案, 并加入 i 的参数, 尝试删除看看。

```
[root@www ~]# cd /tmp
[root@www tmp]# touch attrtest    <==建立一个空档案
[root@www tmp]# chmod +i attrtest <==给予 i 的属性
[root@www tmp]# rm attrtest      <==尝试删除看看
rm: remove write-protected regular empty file `attrtest'? y
rm: cannot remove `attrtest': Operation not permitted <==操作不许可
# 看到了吗? 呼呼! 连 root 也没有办法将这个档案删除呢! 赶紧解除设定!
```

范例: 请将该档案的 i 属性取消!

```
[root@www tmp]# chmod -i attrtest
```

这个指令是很重要的, 尤其是在系统的数据安全上面! 由于这些属性是隐藏的性质, 所以需要以 `lsattr` 才能看到该属性呦! 其中, 个人认为最重要的当属 `+i` 与 `+a` 这个属性了。`+i` 可以让一个档案无法被更动, 对于需要强烈的系统安全的人来说, 真是相当的重要的! 里头还有相当多的属性是需要 root 才能设定的呢!

此外, 如果是 log file 这种的登录档, 就更需要 `+a` 这个可以增加, 但是不能修改旧有的数据与删除的参数了! 怎样? 很棒吧! 未来提到[登录档 \(十九章\)](#) 的认知时, 我们再来聊一聊如何设定他吧!

- `lsattr` (显示档案隐藏属性)

```
[root@www ~]# lsattr [-adR] 档案或目录
选项与参数:
-a : 将隐藏文件的属性也秀出来;
-d : 如果接的是目录, 仅列出目录本身的属性而非目录内的文件名;
-R : 连同子目录的数据也一并列出来!

[root@www tmp]# chmod +aij attrtest
[root@www tmp]# lsattr attrtest
----ia--j--- attrtest
```

使用 `chmod` 设定后, 可以利用 `lsattr` 来查阅隐藏的属性。不过, 这两个指令在使用上必须要特别小心, 否则会造成很大的困扰。例如: 某天你心情好, 突然将 `/etc/shadow` 这个重要的密码记录档案给他设定成为具有 `i` 的属性, 那么过了若干天之后, 你突然要新增使用者, 却一直无法新增! 别怀疑, 赶快去将 `i` 的属性拿掉吧!

📁 档案特殊权限：SUID, SGID, SBIT

我们前面一直提到关于档案的重要权限，那就是 `rwx` 这三个读、写、执行的权限。但是，眼尖的朋友们在[第六章的目录树章节](#)中，一定注意到了一件事，那就是，怎么我们的 `/tmp` 权限怪怪的？还有，那个 `/usr/bin/passwd` 也怪怪的？怎么回事啊？看看先：

```
[root@www ~]# ls -ld /tmp ; ls -l /usr/bin/passwd
drwxrwxrwt 7 root root 4096 Sep 27 18:23 /tmp
-rwsr-xr-x 1 root root 22984 Jan  7 2007 /usr/bin/passwd
```

不是应该只有 `rwx` 吗？还有其他的特殊权限(`s` 跟 `t`)啊？啊.....头又开始昏了~ @_@ 因为 `s` 与 `t` 这两个权限的意义与[系统的账号 \(第十四章\)](#)及[系统的程序\(process, 第十七章\)](#)较为相关，所以等到后面的章节谈完后你才会比较有概念！底下的说明先看看就好，如果看不懂也没有关系，先知道 `s` 放在哪里称为 SUID/SGID 以及如何设定即可，等系统程序章节读完后，再回来看看喔！

- Set UID

当 `s` 这个标志出现在档案拥有者的 `x` 权限上时，例如刚刚提到的 `/usr/bin/passwd` 这个档案的权限状态：『`-rwsr-xr-x`』，此时就被称为 Set UID，简称为 SUID 的特殊权限。那么 SUID 的权限对于一个档案的特殊功能是什么呢？基本上 SUID 有这样的限制与功能：

- SUID 权限仅对二进制程序(binary program)有效；
- 执行者对于该程序需要具有 `x` 的可执行权限；
- 本权限仅在执行该程序的过程中有效 (run-time)；
- 执行者将具有该程序拥有者 (owner) 的权限。

讲这么硬的东西你可能对于 SUID 还是没有概念，没关系，我们举个例子来说明好了。我们的 Linux 系统中，所有账号的密码都记录在 `/etc/shadow` 这个档案里面，这个档案的权限为：『`-r----- 1 root root`』，意思是这个档案仅有 `root` 可读且仅有 `root` 可以强制写入而已。既然这个档案仅有 `root` 可以修改，那么鸟哥的 `vbird` 这个一般账号使用者能否自行修改自己的密码呢？你可以使用你自己的账号输入『`passwd`』这个指令来看看，嘿嘿！一般用户当然可以修改自己的密码了！

唔！有没有冲突啊！明明 `/etc/shadow` 就不能让 `vbird` 这个一般账户去存取的，为什么 `vbird` 还能够修改这个档案内的密码呢？这就是 SUID 的功能啦！藉由上述的功能说明，我们可以知道

1. `vbird` 对于 `/usr/bin/passwd` 这个程序来说是具有 `x` 权限的，表示 `vbird` 能执行 `passwd`；
2. `passwd` 的拥有者是 `root` 这个账号；
3. `vbird` 执行 `passwd` 的过程中，会『暂时』获得 `root` 的权限；
4. `/etc/shadow` 就可以被 `vbird` 所执行的 `passwd` 所修改。

但如果 `vbird` 使用 `cat` 去读取 `/etc/shadow` 时，他能够读取吗？因为 `cat` 不具有 SUID 的权限，所以 `vbird` 执行『`cat /etc/shadow`』时，是不能读取 `/etc/shadow` 的。我们用一张示意图来说明如下：



图 4.4.1、SUID 程序执行的过程示意图

另外，SUID 仅可用在 binary program 上，不能够用在 shell script 上面！这是因为 shell script 只

是将很多的 binary 执行档叫进来执行而已！所以 SUID 的权限部分，还是得要看 shell script 呼叫进来的程序的设定，而不是 shell script 本身。当然，SUID 对于目录也是无效的~ 这点要特别留意。

- Set GID

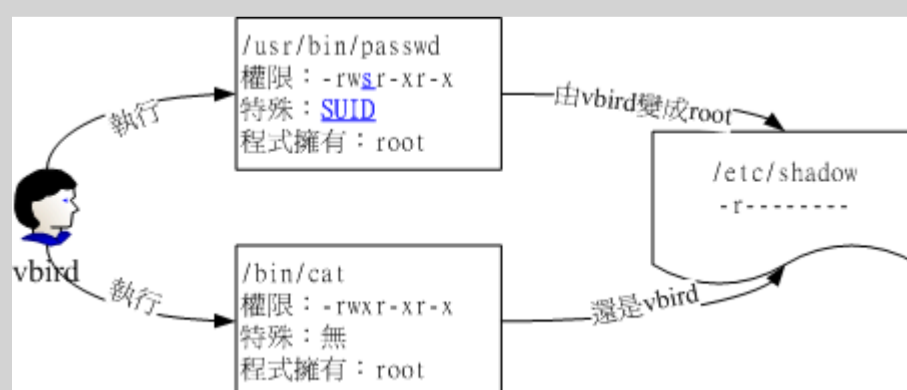
当 s 标志在档案拥有者的 x 项目为 SUID，那 s 在群组的 x 时则称为 Set GID, SGID 啰！是这样没错！^_^。举例来说，你可以用底下的指令来观察到具有 SGID 权限的档案喔：

```
[root@www ~]# ls -l /usr/bin/locate
-rwx--s--x 1 root slocate 23856 Mar 15 2007 /usr/bin/locate
```

与 SUID 不同的是，SGID 可以针对档案或目录来设定！如果是对档案来说，SGID 有如下的功能：

- SGID 对二进制程序有用；
- 程序执行者对于该程序来说，需具备 x 的权限；
- 执行者在执行的过程中将会获得该程序群组的支持！

举例来说，上面的 /usr/bin/locate 这个程序可以去搜寻 /var/lib/mlocate/mlocate.db 这个档案的内容 (详细说明会在下节讲述)，mlocate.db 的权限如下：

```
[root@www ~]# ll /usr/bin/locate /var/lib/mlocate/mlocate.db
-rwx--s--x 1 root slocate 23856 Mar 15 2007 /usr/bin/locate
-rw-r----- 1 root slocate 3175776 Sep 28 04:02
/var/lib/mlocate/mlocate.db
```

与 SUID 非常的类似，若我使用 vbird 这个账号去执行 locate 时，那 vbird 将会取得 slocate 群组的支持，因此就能够去读取 mlocate.db 啦！非常有趣吧！

除了 binary program 之外，事实上 SGID 也能够用在目录上，这也是非常常见的一种用途！当一个目录设定了 SGID 的权限后，他将具有如下的功能：

- 用户若对于此目录具有 r 与 x 的权限时，该用户能够进入此目录；
- 用户在此目录下的有效群组(effective group)将会变成该目录的群组；
- 用途：若用户在此目录下具有 w 的权限(可以新建档案)，则使用者所建立的新档案，该新档案的群组与此目录的群组相同。

SGID 对于项目开发来说是非常重要的！因为这涉及群组权限的问题，您可以参考一下本章后续[情境模拟的案例](#)，应该就能够对于 SGID 有一些了解的！^_^

- Sticky Bit

这个 Sticky Bit, SBIT 目前只针对目录有效，对于档案已经没有效果了。SBIT 对于目录的作用是：

- 当用户对于此目录具有 w, x 权限，亦即具有写入的权限时；
- 当用户在该目录下建立档案或目录时，仅有自己与 root 才有权力删除该档案

换句话说：当甲这个用户于 A 目录是具有群组或其他人的身份，并且拥有该目录 w 的权限，这表示『甲用户对该目录内任何人建立的目录或档案均可进行"删除/更名/搬移"等动作。』不过，如果将 A 目录加上了 SBIT 的权限项目时，则甲只能针对自己建立的档案或目录进行删除/更名/移动等动作，而无法删除他人的档案。

举例来说，我们的 /tmp 本身的权限是『drwxrwxrwt』，在这样的权限内容下，任何人都可以在 /tmp 内新增、修改档案，但仅有该档案/目录建立者与 root 能够删除自己的目录或档案。这个特性也

是挺重要的啊！你可以这样做个简单的测试：

1. 以 root 登入系统，并且进入 /tmp 当中；
2. touch test，并且更改 test 权限成为 777；
3. 以一般使用者登入，并进入 /tmp；
4. 尝试删除 test 这个档案！

由于 SUID/SGID/SBIT 牵涉到程序的概念，因此再次强调，这部份的数据在您读完[第十七章关于程序方面的](#)知识后，要再次的回来瞧瞧喔！目前，你先有个简单的基础概念就好了！文末的参考数据也建议阅读一番喔！

- SUID/SGID/SBIT 权限设定

前面介绍过 SUID 与 SGID 的功能，那么如何配置文件案使成为具有 SUID 与 SGID 的权限呢？这就需要[第六章的数字更改权限](#)的方法了！现在你应该已经知道数字型态更改权限的方式为『三个数字』的组合，那么如果在这三个数字之前再加上一个数字的话，最前面的那个数字就代表这几个权限了！

- 4 为 SUID
- 2 为 SGID
- 1 为 SBIT

假设要将一个档案权限改为『-rwsr-xr-x』时，由于 s 在用户权力中，所以是 SUID，因此，在原先的 755 之前还要加上 4，也就是：『chmod 4755 filename』来设定！此外，还有大 S 与大 T 的产生喔！参考底下的范例啦！

Tips:

注意：底下的范例只是练习而已，所以鸟哥使用同一个档案来设定，你必须了解 SUID 不是用在目录上，而 SBIT 不是用在档案上的喔！



```
[root@www ~]# cd /tmp
[root@www tmp]# touch test <==建立一个测试用空档
[root@www tmp]# chmod 4755 test; ls -l test <==加入具有 SUID 的权限
-rwsr-xr-x 1 root root 0 Sep 29 03:06 test
[root@www tmp]# chmod 6755 test; ls -l test <==加入具有 SUID/SGID 的权限
-rwsr-sr-x 1 root root 0 Sep 29 03:06 test
[root@www tmp]# chmod 1755 test; ls -l test <==加入 SBIT 的功能！
-rwxr-xr-t 1 root root 0 Sep 29 03:06 test
[root@www tmp]# chmod 7666 test; ls -l test <==具有空的 SUID/SGID 权限
-rwSrwsrT 1 root root 0 Sep 29 03:06 test
```

最后一个例子就要特别小心啦！怎么会出出现大写的 S 与 T 呢？不都是小写的吗？因为 s 与 t 都是取代 x 这个权限的，但是你有没有发现阿，我们是下达 7666 喔！也就是说，user, group 以及 others 都没有 x 这个可执行的标志(因为 666 嘛)，所以，这个 S, T 代表的就是『空的』啦！怎么说？SUID 是表示『该档案在执行的时候，具有档案拥有者的权限』，但是档案拥有者都无法执行了，哪里来的权限给其他人使用？当然就是空的啦！^_^

而除了数字法之外，妳也可以透过符号法来处理喔！其中 SUID 为 u+s，而 SGID 为 g+s，SBIT 则是 o+t 啰！来看看如下的范例：

```
# 设定权限成为 -rws--x--x 的模样：
```

```
[root@www tmp]# chmod u=rwx,go=x test; ls -l test
-rws--x--x 1 root root 0 Aug 18 23:47 test

# 承上，加上 SGID 与 SBIT 在上述的档案权限中！
[root@www tmp]# chmod g+s,o+t test; ls -l test
-rws--s--t 1 root root 0 Aug 18 23:47 test
```

 观察文件类型：file

如果你想要知道某个档案的基本数据，例如是属于 ASCII 或者是 data 档案，或者是 binary，且其中有没有使用到动态函式库 (share library) 等的信息，就可以利用 file 这个指令来检阅喔！举例来说：

```
[root@www ~]# file ~/.bashrc
/root/.bashrc: ASCII text <==告诉我们 是 ASCII 的纯文本档啊！
[root@www ~]# file /usr/bin/passwd
/usr/bin/passwd: setuid ELF 32-bit LSB executable, Intel 80386, version 1
(SYSV), for GNU/Linux 2.6.9, dynamically linked (uses shared libs), for
GNU/Linux 2.6.9, stripped
# 执行文件的数据可就多的不得了！包括这个档案的 suid 权限、兼容于 Intel
386
# 等级的硬件平台、使用的是 Linux 核心 2.6.9 的动态函式库链接等等。
[root@www ~]# file /var/lib/mlocate/mlocate.db
/var/lib/mlocate/mlocate.db: data <== 这是 data 档案！
```

透过这个指令，我们可以简单的先判断这个档案的格式为何喔！

 指令与档案的搜寻：

档案的搜寻可就厉害了！因为我们常常需要知道那个档案放在哪里，才能够对该档案进行一些修改或维护等动作。有些时候某些软件配置文件的文件名是不变的，但是各 distribution 放置的目录则不同。此时就得要利用一些搜寻指令将该配置文件的完整档名捉出来，这样才能修改嘛！您说是吧！^_^

 脚本文件名的搜寻：

我们知道在终端机模式当中，连续输入两次[tab]按键就能够知道用户有多少指令可以下达。那你知不知道这些指令的完整文件名放在哪里？举例来说，ls 这个常用的指令放在哪里呢？就透过 which 或 type 来找寻吧！

- which (寻找『执行档』)

```
[root@www ~]# which [-a] command
选项或参数：
-a : 将所有由 PATH 目录中可以找到的指令均列出，而不止第一个被找到的指令名称

范例一：分别用 root 与一般账号搜寻 ifconfig 这个指令的完整文件名
[root@www ~]# which ifconfig
/sbin/ifconfig <==用 root 可以找到正确的执行档名喔！
```



```

[root@www ~]# su - vbird <==切换身份成为 vbird 去！
[vbird@www ~]$ which ifconfig
/usr/bin/which: no ifconfig in
(/usr/kerberos/bin:/usr/local/bin:/bin:/usr/bin
:/home/vbird/bin) <==见鬼了！竟然一般身份账号找不到！
# 因为 which 是根据用户所设定的 PATH 变量内的目录去搜寻可执行文件的！
所以，
# 不同的 PATH 设定内容所找到的指令当然不一样啦！因为 /sbin 不在 vbird 的
# PATH 中，找不到也是理所当然的啊！瞭乎？
[vbird@www ~]$ exit <==记得将身份切换回原本的 root

范例二：用 which 去找出 which 的档名为何？
[root@www ~]# which which
alias which='alias | /usr/bin/which --tty-only --read-alias --show-dot '
/usr/bin/which
# 竟然会有两个 which，其中一个就是 alias 这玩意儿呢！那是啥？
# 那就是所谓的『命令别名』，意思是输入 which 会等于后面接的那串指令啦！
# 更多的数据我们会在 bash 章节中再来谈的！

范例三：请找出 cd 这个指令的完整文件名
[root@www ~]# which cd
/usr/bin/which: no cd in
(/usr/kerberos/sbin:/usr/kerberos/bin:/usr/local/sbin
:/usr/local/bin:/sbin:/bin:/usr/sbin:/usr/bin:/root/bin)
# 瞎密？怎么可能没有 cd，我明明就能够用 root 执行 cd 的啊！

```

这个指令是根据『PATH』这个环境变量所规范的路径，去搜寻『执行档』的档名～所以，重点是找出『执行档』而已！且 which 后面接的是『完整档名』喔！若加上 -a 选项，则可以列出所有的可以找到的同名执行文件，而非仅显示第一个而已！

最后一个范例最有趣，怎么 cd 这个常用的指令竟然找不到啊！为什么呢？这是因为 cd 是『bash 内建的指令』啦！但是 which 预设是找 PATH 内所规范的目录，所以当然一定找不到的啊！那怎办？没关系！我们可以透过 type 这个指令喔！关于 type 的用法我们将在 [第十一章的 bash](#) 再来谈！

 档案档名的搜寻：

再来谈一谈怎么搜寻档案吧！在 Linux 底下也有相当优异的搜寻指令啦！通常 find 不很常用的！因为速度慢之外，也很操硬盘！通常我们都是先使用 whereis 或者是 locate 来检查，如果真的找不到了，才以 find 来搜寻啦！为什么呢？因为 whereis 与 locate 是利用数据库来搜寻数据，所以相当的快速，而且并没有实际的搜寻硬盘，比较省时间啦！

- whereis (寻找特定档案)

```

[root@www ~]# whereis [-bmsu] 档案或目录名
选项与参数：
-b  :只找 binary 格式的档案
-m  :只找在说明文件 manual 路径下的档案
-s  :只找 source 来源档案
-u  :搜寻不在上述三个项目当中的其他特殊档案

```

```

范例一：请用不同的身份找出 ifconfig 这个档名
[root@www ~]# whereis ifconfig
ifconfig: /sbin/ifconfig /usr/share/man/man8/ifconfig.8.gz
[root@www ~]# su - vbird      <==切换身份成为 vbird
[vbird@www ~]$ whereis ifconfig <==找到同样的结果喔！
ifconfig: /sbin/ifconfig /usr/share/man/man8/ifconfig.8.gz
[vbird@www ~]$ exit          <==回归身份成为 root 去！
# 注意看，明明 which 一般使用者找不到的 ifconfig 却可以让 whereis 找到！
# 这是因为系统真的有 ifconfig 这个『档案』，但是使用者的 PATH 并没有加入
/sbin
# 所以，未来你找不到某些指令时，先用档案搜寻指令找找看再说！

范例二：只找出跟 passwd 有关的『说明文件』档名(man page)
[root@www ~]# whereis -m passwd
passwd: /usr/share/man/man1/passwd.1.gz
        /usr/share/man/man5/passwd.5.gz

```

等一下我们会提到 find 这个搜寻指令，find 是很强大的搜寻指令，但时间花用的很大！（因为 find 是直接搜寻硬盘，为如果你的硬盘比较老旧的话，嘿嘿！有的等！）这个时候 whereis 就相当的好用了！另外，whereis 可以加入选项来找寻相关的数据，例如如果你是要找可执行文件(binary)那么加上 -b 就可以啦！如果不加任何选项的话，那么就将所有的数据列出来啰！

那么 whereis 到底是使用什么咚咚呢？为何搜寻的速度会比 find 快这么多？其实那也没有什么！这是因为 Linux 系统会将系统内的所有档案都记录在一个数据库档案里面，而当使用 whereis 或者是底下要说的 locate 时，都会以此数据库档案的内容为准，因此，有的时后你还会发现使用这两个执行档时，会找到已经被杀掉的档案！而且也找不到最新的刚刚建立的档案呢！这就是因为这两个指令是由数据库当中的结果去搜寻档案的所在啊！更多与这个数据库有关的说明，请参考下列的 locate 指令。

- locate

```

[root@www ~]# locate [-ir] keyword
选项与参数：
-i  ：忽略大小写的差异；
-r  ：后面可接正规表示法的显示方式

范例一：找出系统中所有与 passwd 相关的档名
[root@www ~]# locate passwd
/etc/passwd
/etc/passwd-
/etc/news/passwd.nntp
/etc/pam.d/passwd
....(底下省略)....

```

这个 locate 的使用更简单，直接在后面输入『档案的部分名称』后，就能够得到结果。举上面的例子来说，我输入 locate passwd，那么在完整文件名(包含路径名称)当中，只要有 passwd 在其中，就会被显示出来的！这也是个很方便好用的指令，如果你忘记某个档案的完整档名时～～

但是，这个东西还是有使用上的限制呦！为什么呢？你会发现使用 locate 来寻找数据的时候特别的快，这是因为 locate 寻找的数据是由『已建立的数据库 /var/lib/mlocate/』里面的数据所搜寻到的，所以不用直接去硬盘当中存取数据，呵呵！当然是很快速啰！

那么有什么限制呢？就是因为他是经由数据库来搜寻的，而数据库的建立默认是在每天执行一次（每个 distribution 都不同，CentOS 5.x 是每天更新数据库一次！），所以当你新建立起来的档案，却还在数据库更新之前搜寻该档案，那么 locate 会告诉你『找不到！』呵呵！因为必须要更新数据库呀！

那能否手动更新数据库哪？当然可以啊！更新 locate 数据库的方法非常简单，直接输入『updatedb』就可以了！updatedb 指令会去读取 /etc/updatedb.conf 这个配置文件的设定，然后再去硬盘里面进行搜寻文件名的动作，最后就更新整个数据库档案啰！因为 updatedb 会去搜寻硬盘，所以当你执行 updatedb 时，可能会等待数分钟的时间喔！

- updatedb：根据 /etc/updatedb.conf 的设定去搜寻系统硬盘内的文件名，并更新 /var/lib/mlocate 内的数据库档案；
- locate：依据 /var/lib/mlocate 内的数据库记载，找出用户输入的关键词文件名。

- find

```
[root@www ~]# find [PATH] [option] [action]
选项与参数：
1. 与时间有关的选项：共有 -atime, -ctime 与 -mtime，以 -mtime 说明
   -mtime n：n 为数字，意义为在 n 天之前的『一天之内』被更动过内容的档案；
   -mtime +n：列出在 n 天之前(不含 n 天本身)被更动过内容的档案档名；
   -mtime -n：列出在 n 天之内(含 n 天本身)被更动过内容的档案档名。
   -newer file：file 为一个存在的档案，列出比 file 还要新的档案档名

范例一：将过去系统上面 24 小时内有更动过内容 (mtime) 的档案列出
[root@www ~]# find / -mtime 0
# 那个 0 是重点！0 代表目前的时间，所以，从现在开始到 24 小时前，
# 有变动过内容的档案都会被列出来！那如果是三天前的 24 小时内？
# find / -mtime 3 有变动过的档案都被列出的意思！

范例二：寻找 /etc 底下的档案，如果档案日期比 /etc/passwd 新就列出
[root@www ~]# find /etc -newer /etc/passwd
# -newer 用在分辨两个档案之间的新旧关系是很有用的！
```

时间参数真是挺有意思的！我们现在知道 atime, ctime 与 mtime 的意义，如果你想要找出一天内被更动过的文件名，可以使用上述范例一的作法。但如果我想要找出『4 天内被更动过的档案档名』呢？那可以使用『find /var -mtime -4』。那如果是『4 天前那一天』就用『find /var -mtime 4』。有没有加上『+, -』差别很大喔！我们可以用简单的图示来说明一下：



图 5.2.1、find 相关的时间参数意义

图中最右边为目前的时间，越往左边则代表越早之前的时间轴啦。由图 5.2.1 我们可以清楚的知道：

- +4 代表大于等于 5 天前的档名：ex> find /var -mtime +4
- -4 代表小于等于 4 天内的档案档名：ex> find /var -mtime -4
- 4 则是代表 4-5 那一天的档案档名：ex> find /var -mtime 4

非常有趣吧！你可以在 /var/ 目录下搜寻一下，感受一下输出档案的差异喔！再来看看其他 find 的用法吧！

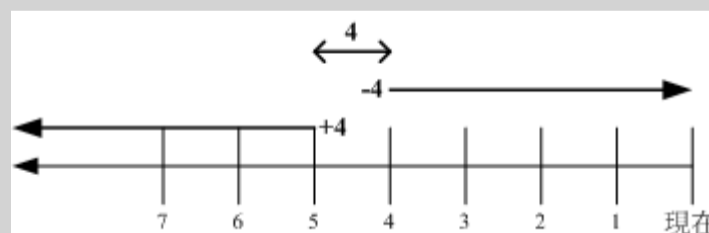
选项与参数：

2. 与使用者或组名有关的参数：

-uid n : n 为数字，这个数字是用户的账号 ID，亦即 UID，这个 UID 是记录在

/etc/passwd 里面与账号名称对应的数字。这方面我们会在第四篇介绍。

-gid n : n 为数字，这个数字是组名的 ID，亦即 GID，这个 GID 记录在 /etc/group，相关的介绍我们会第四篇说明~

-user name : name 为使用者账号名称喔！例如 dmtsai

-group name : name 为组名喔，例如 users；

-nouser : 寻找档案的拥有者不存在 /etc/passwd 的人！

-nogroup : 寻找档案的拥有群组不存在于 /etc/group 的档案！

当你自行安装软件时，很可能该软件的属性当中并没有档案拥有者，这是可能的！在这个时候，就可以使用 -nouser 与 -nogroup 搜寻。

范例三：搜寻 /home 底下属于 vbird 的档案

```
[root@www ~]# find /home -user vbird
```

这个东西也很有用的~ 当我们要找出任何一个用户在系统当中的所有档案时，
就可以利用这个指令将属于某个使用者的所有档案都找出来喔！

范例四：搜寻系统中不属于任何人的档案

```
[root@www ~]# find / -nouser
```

透过这个指令，可以轻易的就找出那些不太正常的档案。

如果有找到不属于系统任何人的档案时，不要太紧张，

那有时候是正常的~ 尤其是你曾经以原始码自行编译软件时。

如果你想要找出某个用户在系统底下建立了啥咚咚，使用上述的选项与参数，就能够找出来啦！至于那个 -nouser 或 -nogroup 的选项功能中，除了你自行由网络上下载文件时会发生之外，如果你将系统里面某个账号删除了，但是该账号已经在系统内建立很多档案时，就可能会发生无主孤魂的档案存在！此时你就得使用这个 -nouser 来找出该类型的档案啰！

选项与参数：

3. 与档案权限及名称有关的参数：

-name filename : 搜寻文件名为 filename 的档案；

-size [+ -]SIZE : 搜寻比 SIZE 还要大(+)或小(-)的档案。这个 SIZE 的规格有：

c: 代表 byte，k: 代表 1024bytes。所以，要找比 50KB

还要大的档案，就是『 -size +50k 』

-type TYPE : 搜寻档案的类型为 TYPE 的，类型主要有：一般正规档案 (f)，

装置档案 (b, c)，目录 (d)，连结档 (l)，socket (s)，

及 FIFO (p) 等属性。

-perm mode : 搜寻档案权限『刚好等于』 mode 的档案，这个 mode 为类似 chmod

的属性值，举例来说， -rwsr-xr-x 的属性为 4755 ！

-perm -mode : 搜寻档案权限『必须要全部囊括 mode 的权限』的档案，举例来说，

我们要搜寻 -rwxr--r--，亦即 0744 的档案，使用 -perm -0744，

当一个档案的权限为 -rwsr-xr-x，亦即 4755 时，也会被列出来，

因为 -rwsr-xr-x 的属性已经囊括了 -rwxr--r-- 的属性了。

-perm +mode : 搜寻档案权限『包含任一 mode 的权限』的档案，举例来

说，我们搜寻

-rwxr-xr-x，亦即 -perm +755 时，但一个文件属性为 -rw----- 也会被列出来，因为他有 -rw.... 的属性存在！

范例五：找出档名为 passwd 这个档案

```
[root@www ~]# find / -name passwd
# 利用这个 -name 可以搜寻档名啊！
```

范例六：找出 /var 目录下，文件类型为 Socket 的档名有哪些？

```
[root@www ~]# find /var -type s
# 这个 -type 的属性也很有帮助喔！尤其是要找出那些怪异的档案，
# 例如 socket 与 FIFO 档案，可以用 find /var -type p 或 -type s 来找！
```

范例七：搜寻档案当中含有 SGID 或 SUID 或 SBIT 的属性

```
[root@www ~]# find / -perm +7000
# 所谓的 7000 就是 ---s--s--t，那么只要含有 s 或 t 的就列出，
# 所以当然要使用 +7000，使用 -7000 表示要含有 ---s--s--t 的所有三个权限，
# 因此，就是 +7000 ~ 瞭乎？
```

上述范例中比较有趣的就属 -perm 这个选项啦！他的重点在找出特殊权限的档案啰！我们知道 SUID 与 SGID 都可以设定在二进制程序上，假设我想要找出来 /bin, /sbin 这两个目录下，只要具有 SUID 或 SGID 就列出来该档案，你可以这样做：

```
[root@www ~]# find /bin /sbin -perm +6000
```

因为 SUID 是 4 分，SGID 2 分，总共为 6 分，因此可用 +6000 来处理这个权限！至于 find 后面可以接多个目录来进行搜寻！另外，find 本来就会搜寻次目录，这个特色也要特别注意喔！最后，我们再来看一下 find 还有什么特殊功能吧！

选项与参数：

4. 额外可进行的动作：

-exec command：command 为其他指令，-exec 后面可再接额外的指令来处理搜寻到的结果。

-print：将结果打印到屏幕上，这个动作是预设动作！

范例八：将上个范例找到的档案使用 ls -l 列出来～

```
[root@www ~]# find / -perm +7000 -exec ls -l {} \;
# 注意到，那个 -exec 后面的 ls -l 就是额外的指令，指令不支持命令别名，
# 所以仅能使用 ls -l 不可以使用 ll 喔！注意注意！
```

范例九：找出系统中，大于 1MB 的档案

```
[root@www ~]# find / -size +1000k
# 虽然在 man page 提到可以使用 M 与 G 分别代表 MB 与 GB，
# 不过，俺却试不出来这个功能～所以，目前应该是仅支持到 c 与 k 吧！
```

find 的特殊功能就是能够进行额外的动作(action)。我们将范例八的例子以图解来说明如下：



图 5.2.2、find 相关的额外动作

该范例中特殊的地方有 {} 以及 \; 还有 -exec 这个关键词，这些东西的意义为：

- {} 代表的是『由 find 找到的内容』，如上图所示，find 的结果会被放置到 {} 位置中；
- -exec 一直到 \; 是关键词，代表 find 额外动作的开始 (-exec) 到结束 (\;)，在这中间的就是 find 指令内的额外动作。在本例中就是『ls -l {}』啰！
- 因为『;』在 bash 环境下是有特殊意义的，因此利用反斜杠来跳脱。

透过图 5.2.2 你应该就比较容易了解 -exec 到 \; 之间的意义了吧！

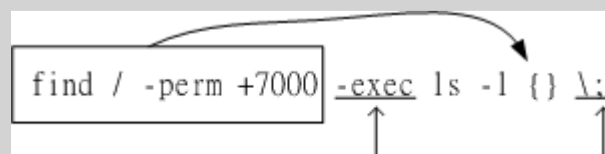
如果你要找的档案是具有特殊属性的，例如 SUID、档案拥有者、档案大小等等，那么利用 locate 是没有办法达成你的搜寻的！此时 find 就显的很重要啦！另外，find 还可以利用通配符来找寻档名呢！举例来说，你想要找出 /etc 底下档名包含 httpd 的档案，那么你就可以这样做：

```
[root@www ~]# find /etc -name '*httpd*'
```

不但可以指定搜寻的目录(连同次目录)，并且可以利用额外的选项与参数来找到最正确的档名！真是好好用！不过由于 find 在寻找数据的时后相当的操硬盘！所以没事情不要使用 find 啦！有更棒的指令可以取代哟！那就是上面提到的 [whereis](#) 与 [locate](#) 啰！



极重要！权限与指令间的关系：

我们知道权限对于使用者账号来说是非常重要的，因为他可以限制使用者能不能读取/建立/删除/修改档案或目录！在这一章我们介绍了很多文件系统的管理指令，第六章则介绍了很多档案权限的意义。在这个小节当中，我们就将这两者结合起来，说明一下什么指令在什么样的权限下才能够运作吧！^_^

一、让用户能进入某目录成为『可工作目录』的基本权限为何？

- 可使用的指令：例如 cd 等变换工作目录的指令；
- 目录所需权限：用户对这个目录至少需要具有 x 的权限
- 额外需求：如果用户想要在这个目录内利用 ls 查阅文件名，则用户对此目录还需要 r 的权限。

二、用户在某个目录内读取一个档案的基本权限为何？

- 可使用的指令：例如本章谈到的 cat, more, less 等等
- 目录所需权限：用户对这个目录至少需要具有 x 权限；
- 档案所需权限：使用者对档案至少需要具有 r 的权限才行！

三、让使用者可以修改一个档案的基本权限为何？

- 可使用的指令：例如 nano 或未来要介绍的 vi 编辑器等；
- 目录所需权限：用户在该档案所在的目录至少要有 x 权限；
- 档案所需权限：使用者对该档案至少要有 r, w 权限

四、让一个使用者可以建立一个档案的基本权限为何？

- 目录所需权限：用户在该目录要具有 w,x 的权限，重点在 w 啦！

五、让用户进入某目录并执行该目录下的某个指令之基本权限为何？

- 目录所需权限：用户在该目录至少要有 x 的权限；
- 档案所需权限：使用者在该档案至少需要 x 的权限

例题：

让一个使用者 vbird 能够进行『cp /dir1/file1 /dir2』的指令时，请说明 dir1, file1, dir2 的最小所需权限为何？

答：

执行 cp 时，vbird 要『能够读取来源文件，并且写入目标文件！』所以应参考上述第二点与第四点的说明！因此各档案/目录的最小权限应该是：

- dir1：至少需要有 x 权限；
- file1：至少需要有 r 权限；
- dir2：至少需要有 w, x 权限。

例题：

有一个档案全名为 /home/student/www/index.html，各相关档案/目录的权限如下：

```
drwxr-xr-x 23 root root 4096 Sep 22 12:09 /
drwxr-xr-x 6 root root 4096 Sep 29 02:21 /home
drwx----- 6 student student 4096 Sep 29 02:23 /home/student
drwxr-xr-x 6 student student 4096 Sep 29 02:24 /home/student/www
-rwxr--r-- 6 student student 369 Sep 29 02:27 /home/student/www/index.html
```

请问 vbird 这个账号(不属于 student 群组)能否读取 index.html 这个档案呢？

答：

虽然 www 与 index.html 是可以让 vbird 读取的权限，但是因为目录结构是由根目录一层一层读取的，因此 vbird 可进入 /home 但是却不可进入 /home/student/，既然连进入 /home/student 都不许了，当然就读不到 index.html 了！所以答案是『vbird 不会读取到 index.html 的内容』喔！

那要如何修改权限呢？其实只要将 /home/student 的权限修改为最小 711，或者直接给予 755 就可以啰！这可是很重要的概念喔！



重点回顾

- 绝对路径：『一定由根目录 / 写起』；相对路径：『不是由 / 写起』
- 特殊目录有：., .., -, ~, ~account 需要注意；
- 与目录相关的指令有：cd, mkdir, rmdir, pwd 等重要指令；
- rmdir 仅能删除空目录，要删除非空目录需使用『rm -r』指令；
- 用户能使用的指令是依据 PATH 变量所规定的目录去搜寻的；
- 不同的身份(root 与一般用户)系统默认的 PATH 并不相同。差异较大的地方在于 /sbin, /usr/sbin；
- ls 可以检视档案的属性，尤其 -d, -a, -l 等选项特别重要！
- 档案的复制、删除、移动可以分别使用：cp, rm, mv 等指令来操作；
- 检查档案的内容(读文件)可使用的指令包括有：cat, tac, nl, more, less, head, tail, od 等
- cat -n 与 nl 均可显示行号，但默认的情况下，空白行会不会编号并不相同；
- touch 的目的在修改档案的时间参数，但亦用来建立空档案；
- 一个档案记录的时间参数有三种，分别是 access time(ctime), status time (mtime), modification time(mtime)，ls 默认显示的是 mtime。
- 除了传统的 rwx 权限之外，在 Ext2/Ext3 文件系统中，还可以使用 chattr 与 lsattr 设定及观察隐藏属性。常见的包括只能新增数据的 +a 与完全不能更动档案的 +i 属性。
- 新建档案/目录时，新档案的预设权限使用 umask 来规范。默认目录完全权限为 drwxrwxrwx，档案则为 -rw-rw-rw-。
- 档案具有 SUID 的特殊权限时，代表当用户执行此一 binary 程序时，在执行过程中用户会暂时具有程序拥有者的权限
- 目录具有 SGID 的特殊权限时，代表用户在这个目录底下新建的档案之群组都会与该目录的组名相同。

- 目录具有 SBIT 的特殊权限时，代表在该目录下用户建立的档案只有自己与 root 能够删除！
- 观察档案的类型可以使用 file 指令来观察；
- 搜寻指令的完整文件名可用 which 或 type，这两个指令都是透过 PATH 变量来搜寻文件名；
- 搜寻档案的完整档名可以使用 whereis 或 locate 到数据库档案去搜寻，而不实际搜寻文件系统；
- 利用 find 可以加入许多选项来直接查询文件系统，以获得自己想要知道的档名。



本章习题：

(要看答案请将鼠标移动到『答：』底下的空白处，按下左键圈选空白处即可察看)

情境模拟题一：假设系统中有两个账号，分别是 alex 与 arod，这两个人除了自己群组之外还共同支持一个名为 project 的群组。假设这两个用户需要共同拥有 /srv/ahome/ 目录的开发权，且该目录不许其他人进入查阅。请问该目录的权限设定应为何？请先以传统权限说明，再以 SGID 的功能解析。

- 目标：了解到为何项目开发时，目录最好需要设定 SGID 的权限！
- 前提：多个账号支持同一群组，且共同拥有目录的使用权！
- 需求：需要使用 root 的身份来进行 chmod, chgrp 等帮用户设定好他们的开发环境才行！这也是管理员的重要任务之一！

首先我们得要先制作出这两个账号的相关数据，账号/群组的管理在后续我们会介绍，您这里先照着底下的指令来制作即可：

```
[root@www ~]# groupadd project <==增加新的群组
[root@www ~]# useradd -G project alex <==建立 alex 账号，且支持
project
[root@www ~]# useradd -G project arod <==建立 arod 账号，且支持
project
[root@www ~]# id alex <==查阅 alex 账号的属性
uid=501(alex) gid=502(alex) groups=502(alex),501(project) <==确实有支
持！
[root@www ~]# id arod
uid=502(arod) gid=503(arod) groups=503(arod),501(project)
```

然后开始来解决我们所需要的环境吧！

1. 首先建立所需要开发的项目目录：

```
[root@www ~]# mkdir /srv/ahome
[root@www ~]# ll -d /srv/ahome
drwxr-xr-x 2 root root 4096 Sep 29 22:36 /srv/ahome
```

2. 从上面的输出结果可发现 alex 与 arod 都不能在该目录内建立档案，因此需要进行权限与属性的修改。由于其他人均不可进入此目录，因此该目录的群组应为 project，权限应为 770 才合理。

```
[root@www ~]# chgrp project /srv/ahome
[root@www ~]# chmod 770 /srv/ahome
[root@www ~]# ll -d /srv/ahome
drwxrwx--- 2 root project 4096 Sep 29 22:36 /srv/ahome
# 从上面的权限结果来看，由于 alex/arod 均支持 project，因此似乎没问题
了！
```

3. 实际分别以两个使用者来测试看看，情况会是如何？先用 alex 建立档案，然后用 arod 去处理看看。

```

[root@www ~]# su - alex    <==先切换身份成为 alex 来处理
[alex@www ~]$ cd /srv/ahome <==切换到群组的工作目录去
[alex@www ahome]$ touch abcd <==建立一个空的档案出来！
[alex@www ahome]$ exit    <==离开 alex 的身份

[root@www ~]# su - arod
[arod@www ~]$ cd /srv/ahome
[arod@www ahome]$ ll abcd
-rw-rw-r-- 1 alex alex 0 Sep 29 22:46 abcd
# 仔细看一下上面的档案，由于群组是 alex ，arod 并不支持！
# 因此对于 abcd 这个档案来说，arod 应该只是其他人，只有 r 的权限而已
啊！
[arod@www ahome]$ exit

```

由上面的结果我们可以知道，若单纯使用传统的 rwx 而已，则对刚刚 alex 建立的 abcd 这个档案来说，arod 可以删除他，但是却不能编辑他！这不是我们要的样子啊！赶紧来重新规划一下。

4. 加入 SGID 的权限在里面，并进行测试看看：

```

[root@www ~]# chmod 2770 /srv/ahome
[root@www ~]# ll -d /srv/ahome
drwxrws--- 2 root project 4096 Sep 29 22:46 /srv/ahome

测试：使用 alex 去建立一个档案，并且查阅档案权限看看：
[root@www ~]# su - alex
[alex@www ~]$ cd /srv/ahome
[alex@www ahome]$ touch 1234
[alex@www ahome]$ ll 1234
-rw-rw-r-- 1 alex project 0 Sep 29 22:53 1234
# 没错！这才是我们要的样子！现在 alex, arod 建立的新档案所属群组都是
project，
# 由于两人都属于此群组，加上 umask 都是 002，这样两人才可以互相修改对
方的档案！

```

所以最终的结果显示，此目录的权限最好是『2770』，所属档案拥有者属于 root 即可，至于群组必须要为两人共同支持的 project 这个群组才行！

简答题部分：

- 什么是绝对路径与相对路径

绝对路径的写法为由 / 开始写，至于相对路径则不由 / 开始写！此外，相对路径为相对于目前工作目录的路径！

- 如何更改一个目录的名称？例如由 /home/test 变为 /home/test2

mv /home/test /home/test2

- PATH 这个环境变量的意义？

这个是用来指定执行文件执行的时候，指令搜寻的目录路径。

- umask 有什么用处与优点？

umask 可以拿掉一些权限，因此，适当的定义 umask 有助于系统的安全，因为他可以用来建立默认的目录或档案的权限。

- 当一个使用者的 umask 分别为 033 与 044 他所建立的档案与目录的权限为何？

在 umask 为 033 时，则预设是拿掉 group 与 other 的 w(2)x(1) 权限，因此权限就成为『档案 -rw-r--r--，目录 drwxr--r--』而当 umask 044 时，则拿掉 r 的属性，因此就成为『档案 -rw--w--w-，目录 drwx-wx-wx』

- 什么是 SUID ？

当一个指令具有 SUID 的功能时，则：

- SUID 权限仅对二进制程序(binary program)有效；
 - 执行者对于该程序需要具有 x 的可执行权限；
 - 本权限仅在执行该程序的过程中有效 (run-time)；
 - 执行者将具有该程序拥有者 (owner) 的权限。
- 当我要查询 /usr/bin/passwd 这个档案的一些属性时(1)传统权限；(2)文件类型与(3)档案的隐藏属性，可以使用什么指令来查询？

```
ls -al
file
lsattr
```

- 尝试用 find 找出目前 linux 系统中，所有具有 SUID 的档案有哪些？

```
find / -perm +4000 -print
```

- 找出 /etc 底下，档案大小介于 50K 到 60K 之间的档案，并且将权限完整的列出 (ls -l)：

```
find /etc -size +50k -a -size -60k -exec ls -l {} \;
```

注意到 -a，那个 -a 是 and 的意思，为符合两者才算成功

- 找出 /etc 底下，档案容量大于 50K 且档案所属人不是 root 的档名，且将权限完整的列出 (ls -l)；

```
find /etc -size +50k -a ! -user root -exec ls -ld {} \;
```

```
find /etc -size +50k -a ! -user root -type f -exec ls -l {} \;
```

上面两式均可！注意到！，那个！代表的是反向选择，亦即『不是后面的项目』之意！

- 找出 /etc 底下，容量大于 1500K 以及容量等于 0 的档案：

```
find /etc -size +1500k -o -size 0
```

相对于 -a，那个 -o 就是或 (or) 的意思啰！



参考数据与延伸阅读

- 小洲大大回答 SUID/SGID 的一篇讨论：
<http://phorum.vbird.org/viewtopic.php?t=20256>

2002/06/26：第一次完成 2003/02/06：重新编排与加入 FAQ

2003/02/07：加入 basename 与 dirname 的说明

2004/03/15：将连结档的内容移动至下一章节：[Linux 磁盘与硬件管理](#)

2005/07/19：将旧的文章移动到 [这里](#) 了。

2005/07/20：呼呼！好不容易啊～在被台风尾扫到的七月份，终于写完这个咚咚～

2005/07/21 : 在 find 部分, 多增加了范例九, 以及关于利用档案大小 (size) 搜寻的功能。

2005/07/25 : 在 SUID/SGID/SBIT 部分, 依据 netman 与小州 兄的建议, 修改了部分的叙述!

2006/04/09 : 在 rmdir 的范例内, 少了一个 -p 的参数!

2006/06/15 : 经由讨论区网友 dm421 的通知, 发现 chattr 的部分关于 d 写错了, 已订正。

2006/08/22 : 增加 rm 的一些简单的说明! 尤其是『rm ./-aaa-』的删除方法!

2008/09/23 : 将针对 FC4 版写的资料移到[此处](#)

2008/09/29 : 加入[权限与指令的关系](#)一节, 并新增[情境模拟](#)题目喔! 大家帮忙除错一下!

2009/08/18 : 加入符号法的方式来处理 SUID/SGID/SBIT 啰!

2009/08/26 : 感谢网友告知习题部分, 找出 /etc 底下容量大于 50k 的那题, 应使用 -type f 或 ls -ld 来避免目录内重复显示!

系统管理员很重要的任务之一就是管理好自己的磁盘文件系统，每个分割槽不可太大也不能太小，太大会造成磁盘容量的浪费，太小则会产生档案无法储存的困扰。此外，我们在前面几章谈到的档案权限与属性中，这些权限与属性分别记录在文件系统的那个区块内？这就得要谈到 filesystem 中的 inode 与 block 了。在本章我们的重点在于如何制作文件系统，包括分割、格式化与挂载等，是很重要的一个章节喔！

1. 认识 EXT2 文件系统
 - 1.1 硬盘组成与分割的复习
 - 1.2 文件系统特性：索引式文件系统
 - 1.3 Linux 的 EXT2 文件系统(inode): data block, inode table, superblock, dumpe2fs
 - 1.4 与目录树的关系
 - 1.5 EXT2/EXT3 档案的存取与日志式文件系统的功能
 - 1.6 Linux 文件系统的运作
 - 1.7 挂载点的意义 (mount point)
 - 1.8 其他 Linux 支持的文件系统与 VFS
2. 文件系统的简单操作
 - 2.1 磁盘与目录的容量：df, du
 - 2.2 实体链接与符号链接：ln
3. 磁盘的分割、格式化、检验与挂载
 - 3.1 磁盘分区：fdisk, partprobe
 - 3.2 磁盘格式化：mkfs, mke2fs
 - 3.3 磁盘检验：fsck, badblocks
 - 3.4 磁盘挂载与卸除：mount, umount
 - 3.5 磁盘参数修订：mknod, e2label, tune2fs, hdparm
4. 设定开机挂载：
 - 4.1 开机挂载 /etc/fstab 及 /etc/mtab
 - 4.2 特殊装置 loop 挂载(映象档不刻录就挂载使用)
5. 内存置换空间(swap)之建置：
 - 5.1 使用实体分割槽建置 swap
 - 5.2 使用档案建置 swap
 - 5.3 swap 使用上的限制
6. 文件系统的特殊观察与操作
 - 6.1 boot sector 与 superblock 的关系
 - 6.2 磁盘空间之浪费问题
 - 6.3 利用 GNU 的 parted 进行分割行为
7. 重点回顾
8. 本章习题
9. 参考数据与延伸阅读
10. 针对本文的建议：<http://phorum.vbird.org/viewtopic.php?t=23881>



认识 EXT2 文件系统

Linux 最传统的磁盘文件系统(filesystem)使用的是 EXT2 这个啦！所以要了解文件系统就得要由认识 EXT2 开始！而文件系统是建立在硬盘上面的，因此我们得了解硬盘的物理组成才行。磁盘物理组成的部分我们在第零章谈过了，至于磁盘分区则在第三章谈过了，所以底下只会很快的复习这两部份。重点在于 inode, block 还有 superblock 等文件系统的基本部分喔！



硬盘组成与分割的复习

由于各项磁盘的物理组成我们在[第零章](#)里面就介绍过，同时[第三章](#)也谈过分割的概念了，所以这个小节我们就拿之前的重点出来介绍就好了！详细的信息请您回去那两章自行复习喔！^_^。好了，首先说明一下磁盘的物理组成，整颗磁盘的组成主要有：

- 圆形的磁盘盘(主要记录数据的部分)；
- 机械手臂，与在机械手臂上的磁盘读取头(可擦写磁盘盘上的数据)；
- 主轴马达，可以转动磁盘盘，让机械手臂的读取头在磁盘盘上读写数据。

从上面我们知道数据储存与读取的重点在于磁盘盘，而磁盘盘上的物理组成则为(假设此磁盘为单盘片，磁盘盘图标请参考[第三章图 2.2.1 的示意](#))：

- 扇区(Sector)为最小的物理储存单位，每个扇区为 512 bytes；
- 将扇区组成一个圆，那就是磁柱(Cylinder)，磁柱是分割槽(partition)的最小单位；
- 第一个扇区最重要，里面有：(1)主要开机区(Master boot record, MBR)及分割表(partition table)，其中 MBR 占有 446 bytes，而 partition table 则占有 64 bytes。

各种接口的磁盘在 Linux 中的文件名分别为：

- /dev/sd[a-p][1-15]：为 SCSI, SATA, USB, Flash 随身碟等接口的磁盘文件名；
- /dev/hd[a-d][1-63]：为 IDE 接口的磁盘文件名；

复习完物理组成后，来复习一下磁盘分区吧！所谓的磁盘分区指的是告诉操作系统『我这颗磁盘在此分割槽可以存取的区域是由 A 磁柱到 B 磁柱之间的区块』，如此一来操作系统就能够知道他可以在所指定的区块内进行档案资料的读/写/搜寻等动作了。也就是说，磁盘分区意即指定分割槽的起始与结束磁柱就是了。

那么指定分割槽的磁柱范围是记录在哪里？就是第一个扇区的分割表中啦！但是因为分割表仅有 64bytes 而已，因此最多只能记录四笔分割槽的记录，这四笔记录我们称为主要(primary)或延伸(extended)分割槽，其中延伸分割槽还可以再分割出逻辑分割槽(logical)，而能被格式化的则仅有主要分割与逻辑分割而已。

最后，我们再将第三章关于分割的定义拿出来说明一下啰：

- 主要分割与延伸分割最多可以有四笔(硬盘的限制)
- 延伸分割最多只能有一个(操作系统的限制)
- 逻辑分割是由延伸分割持续切割出来的分割槽；
- 能够被格式化后，作为数据存取的分割槽为主要分割与逻辑分割。延伸分割无法格式化；
- 逻辑分割的数量依操作系统而不同，在 Linux 系统中，IDE 硬盘最多有 59 个逻辑分割(5 号到 63 号)，SATA 硬盘则有 11 个逻辑分割(5 号到 15 号)。

文件系统特性

我们都知道磁盘分区完毕后还需要进行格式化(format)，之后操作系统才能够使用这个分割槽。为什么需要进行『格式化』呢？这是因为每种操作系统所设定的文件属性/权限并不相同，为了存放这些档案所需的数据，因此就需要将分割槽进行格式化，以成为操作系统能够利用的『文件系统格式(filesystem)』。

由此我们也能够知道，每种操作系统能够使用的文件系统并不相同。举例来说，windows 98 以前的微软操作系统主要利用的文件系统是 FAT (或 FAT16)，windows 2000 以后的版本有所谓的 NTFS 文件系统，至于 Linux 的正统文件系统则为 Ext2 (Linux second extended file system, ext2fs)这一个。此外，在默认的情况下，windows 操作系统是不会认识 Linux 的 Ext2 的。

传统的磁盘与文件系统之应用中，一个分割槽就是只能够被格式化成为一个文件系统，所以我们可以说一个 filesystem 就是一个 partition。但是由于新技术的利用，例如我们常听到的 LVM 与软件磁盘阵

列(software raid)，这些技术可以将一个分割槽格式化为多个文件系统(例如 LVM)，也能够将多个分割槽合成一个文件系统(LVM, RAID)！所以说，目前我们在格式化时已经不再说成针对 partition 来格式化了，通常我们可以称呼一个可被挂载的数据为一个文件系统而不是一个分割槽喔！

那么文件系统是如何运作的呢？这与操作系统的档案数据有关。较新的操作系统的档案数据除了档案实际内容外，通常含有非常多的属性，例如 Linux 操作系统的档案权限(rwx)与文件属性(拥有者、群组、时间参数等)。文件系统通常会将这两部份的数据分别存放在不同的区块，权限与属性放置到 inode 中，至于实际数据则放置到 data block 区块中。另外，还有一个超级区块 (superblock) 会记录整个文件系统的整体信息，包括 inode 与 block 的总量、使用量、剩余量等。

每个 inode 与 block 都有编号，至于这三个数据的意义可以简略说明如下：

- superblock：记录此 filesystem 的整体信息，包括 inode/block 的总量、使用量、剩余量，以及文件系统的格式与相关信息等；
- inode：记录档案的属性，一个档案占用一个 inode，同时记录此档案的数据所在的 block 号码；
- block：实际记录档案的内容，若档案太大时，会占用多个 block。

由于每个 inode 与 block 都有编号，而每个档案都会占用一个 inode，inode 内则有档案数据放置的 block 号码。因此，我们可以知道的是，如果能够找到档案的 inode 的话，那么自然就会知道这个档案所放置数据的 block 号码，当然也就能读出该档案的实际数据了。这是个比较有效率的作法，因为如此一来我们的磁盘就能够在短时间内读取出全部的数据，读写的效能比较好啰。

我们将 inode 与 block 区块用图解来说明一下，如下图所示，文件系统先格式化出 inode 与 block 的区块，假设某一个档案的属性与权限数据是放置到 inode 4 号(下图较小方格内)，而这个 inode 记录了档案数据的实际放置点为 2, 7, 13, 15 这四个 block 号码，此时我们的操作系统就能够据此来排列磁盘的阅读顺序，可以一口气将四个 block 内容读出来！那么数据的读取就如同下图中的箭头所指定的模样了。



图 1.2.1、inode/block 资料存取示意图

这种数据存取的方法我们称为索引式文件系统(indexed allocation)。那有没有其他的惯用文件系统可以比较一下啊？有的，那就是我们惯用的随身碟(闪存)，随身碟使用的文件系统一般为 FAT 格式。FAT 这种格式的文件系统并没有 inode 存在，所以 FAT 没有办法将这个档案的所有 block 在一开始就读取出来。每个 block 号码都记录在前一个 block 当中，他的读取方式有点像底下这样：

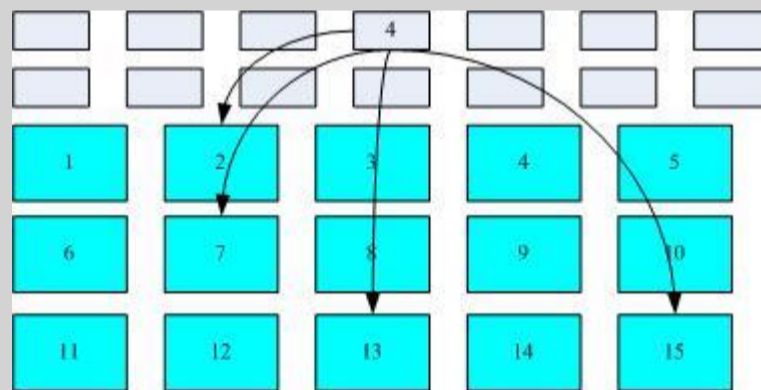

图 1.2.2、FAT 文件系统资料存取示意图

上图中我们假设档案的数据依序写入 1->7->4->15 号这四个 block 号码中，但这个文件系统没有办法一口气就知道四个 block 的号码，他得要一个一个的将 block 读出后，才会知道下一个 block 在何处。如果同一个档案数据写入的 block 分散的太过厉害时，则我们的磁盘读取头将无法在磁盘转一圈就读到所有的数据，因此磁盘就会多转好几圈才能完整的读取到这个档案的内容！

常常会听到所谓的『碎片整理』吧？需要碎片整理的原因就是档案写入的 block 太过于离散了，此时档案读取的效能将会变的很差所致。这个时候可以透过碎片整理将同一个档案所属的 blocks 汇整在一起，这样数据的读取会比较容易啊！想当然尔，FAT 的文件系统需要三不五时的碎片整理一下，那么 Ext2 是否需要磁盘重整呢？

由于 Ext2 是索引式文件系统，基本上不太需要常常进行碎片整理的。但是如果文件系统使用太久，常常删除/编辑/新增档案时，那么还是可能会造成档案数据太过于离散的问题，此时或许会需要进行重整一下的。不过，老实说，鸟哥倒是没有在 Linux 操作系统上面进行过 Ext2/Ext3 文件系统的碎片整理说！似乎不太需要啦！^_^

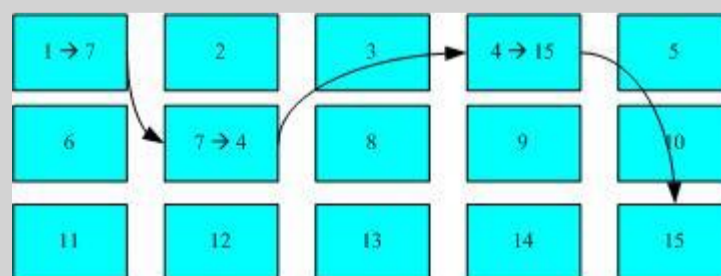
💧Linux 的 EXT2 文件系统(inode)：

在第六章当中我们介绍过 Linux 的档案除了原有的数据内容外，还含有非常多的权限与属性，这些权限与属性是为了保护每个用户所拥有数据的隐密性。而前一小节我们知道 filesystem 里面可能含有的 inode/block/superblock 等。为什么要谈这个呢？因为标准的 Linux 文件系统 Ext2 就是使用这种 inode 为基础的文件系统啦！

而如同前一小节所说的，inode 的内容在记录档案的权限与相关属性，至于 block 区块则是在记录档案的实际内容。而且文件系统一开始就将 inode 与 block 规划好了，除非重新格式化(或者利用 resize2fs 等指令变更文件系统大小)，否则 inode 与 block 固定后就不再变动。但是如果仔细考虑一下，如果我的文件系统高达数百 GB 时，那么将所有的 inode 与 block 通通放置在一起将是很不智的决定，因为 inode 与 block 的数量太庞大，不容易管理。

为此之故，因此 Ext2 文件系统在格式化的时候基本上是区分为多个区块群组 (block group) 的，每个区块群组都有独立的 inode/block/superblock 系统。感觉上就好像我们在当兵时，一个营里面有分成数个连，每个连有自己的联络系统，但最终都向营部回报连上最正确的信息一般！这样分成一群群的比较好管理啦！整个来说，Ext2 格式化后有点像底下这样：



图 1.3.1、ext2 文件系统示意图(注 1)

在整体的规划当中，文件系统最前面有一个启动扇区(boot sector)，这个启动扇区可以安装开机管理程序，这是个非常重要的设计，因为如此一来我们就能够将不同的开机管理程序安装到个别的文件系统最前端，而不用覆盖整颗硬盘唯一的 MBR，这样也才能够制作出多重引导的环境啊！至于每一个区块群组(block group)的六个主要内容说明如后：

- data block (资料区块)

data block 是用来放置档案内容数据地方，在 Ext2 文件系统中所支持的 block 大小有 1K, 2K 及 4K 三种而已。在格式化时 block 的大小就固定了，且每个 block 都有编号，以方便 inode 的记录啦。不过要注意的是，由于 block 大小的差异，会导致该文件系统能够支持的最大磁盘容量与最大单一档案容量并不相同。因为 block 大小而产生的 Ext2 文件系统限制如下：(注 2)

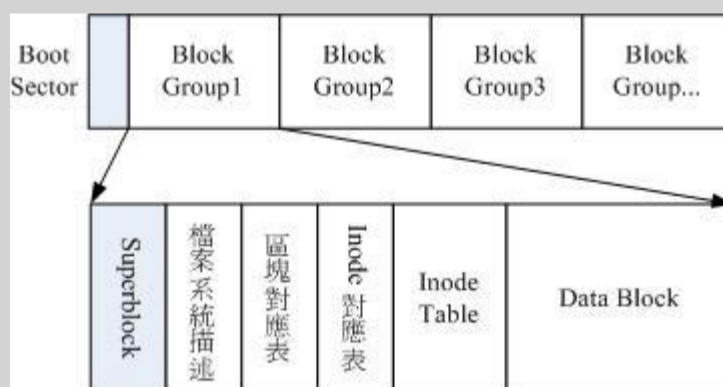
Block 大小	1KB	2KB	4KB
最大单一档案限制	16GB	256GB	2TB
最大文件系统总容量	2TB	8TB	16TB

你需要注意的是，虽然 Ext2 已经能够支持大于 2GB 以上的单一档案容量，不过某些应用程序依然使用旧的限制，也就是说，某些程序只能捕捉到小于 2GB 以下的档案而已，这就跟文件系统无关了！举例来说，鸟哥在环工方面的应用中有一套秀图软件称为 PAVE(注 3)，这套软件就无法捉到鸟哥在数值模式仿真后产生的大于 2GB 以上的档案！害的鸟哥常常还要重跑数值模式...

除此之外 Ext2 文件系统的 block 还有什么限制呢？有的！基本限制如下：

- 原则上，block 的大小与数量在格式化完就不能够再改变了(除非重新格式化)；
- 每个 block 内最多只能放置一个档案的数据；
- 承上，如果档案大于 block 的大小，则一个档案会占用多个 block 数量；
- 承上，若档案小于 block，则该 block 的剩余容量就不能够再被使用了(磁盘空间会浪费)。

如上第四点所说，由于每个 block 仅能容纳一个档案的数据而已，因此如果你的档案都非常小，但是你的 block 在格式化时却选用最大的 4K 时，可能会产生一些容量的浪费喔！我们以底下的一个简单例题来算一下空间的浪费吧！

例题：

假设你的 Ext2 文件系统使用 4K block，而该文件系统中 有 10000 个小档案，每个档案大小均为 50bytes，请问此时你的磁盘浪费多少容量？

答：

由于 Ext2 文件系统中一个 block 仅能容纳一个档案，因此每个 block 会浪费『 $4096 - 50 = 4046$ (byte)』，系统中总共有 10000 个小档案，所有档案容量为： 50×10000 (bytes) = 488.3Kbytes，但此时浪费的容量为：『 4046×10000 (bytes) = 38.6MBytes』。想一想，不到 1MB 的总档案容量却浪费将近 40MB 的容量，且档案越多将造成越多的磁盘容量浪费。

什么情况会产生上述的状况呢？例如 BBS 网站的数据啦！如果 BBS 上面的数据使用的是纯文本档案来记载每篇留言，而留言内容如果都写上『如题』时，想一想，是否就会产生很多小档案了呢？

好，既然大的 block 可能会产生较严重的磁盘容量浪费，那么我们是否就将 block 大小订为 1K 即可？这也不妥，因为如果 block 较小的话，那么大型档案将会占用数量更多的 block，而 inode 也要记录更多的 block 号码，此时将可能导致文件系统不良的读写效能。

所以我们可以说，在您进行文件系统的格式化之前，请先想好该文件系统预计使用的情况。以鸟哥来说，我的数值模式仿真平台随便一个档案都好几百 MB，那么 block 容量当然选择较大的！至少文件系统就不必记录太多的 block 号码，读写起来也比较方便啊！

-
- inode table (inode 表格)

再来讨论一下 inode 这个玩意儿吧！如前所述 inode 的内容在记录档案的属性以及该档案实际数据是放置在哪几号 block 内！基本上，inode 记录的档案数据至少有底下这些：(注 4)

- 该档案的存取模式(read/write/excute)；
- 该档案的拥有者与群组(owner/group)；
- 该档案的容量；
- 该档案建立或状态改变的时间(ctime)；
- 最近一次的读取时间(ctime)；
- 最近修改的时间(mtime)；
- 定义档案特性的旗标(flag)，如 SetUID...；
- 该档案真正内容的指向(pointer)；

inode 的数量与大小也是在格式化时就已经固定了，除此之外 inode 还有什么特色呢？

- 每个 inode 大小均固定为 128 bytes ；
- 每个档案都仅会占用一个 inode 而已 ；
- 承上，因此文件系统能够建立的档案数量与 inode 的数量有关 ；
- 系统读取档案时需要先找到 inode，并分析 inode 所记录的权限与用户是否符合，若符合才能够开始实际读取 block 的内容。

我们约略来分析一下 inode / block 与档案大小的关系好了。inode 要记录的数据非常多，但偏偏又只有 128bytes 而已，而 inode 记录一个 block 号码要花掉 4byte，假设我一个档案有 400MB 且每个 block 为 4K 时，那么至少也要十万笔 block 号码的记录呢！inode 哪有这么多可记录的信息？为此我们的系统很聪明的将 inode 记录 block 号码的区域定义为 12 个直接，一个间接，一个双间接与一个三间接记录区。这是啥？我们将 inode 的结构画一下好了。



图 1.3.2、inode 结构示意图(注 5)

上图最左边为 inode 本身 (128 bytes)，里面有 12 个直接指向 block 号码的对照，这 12 笔记录就能够直接取得 block 号码啦！至于所谓的间接就是再拿一个 block 来当作记录 block 号码的记录区，如果档案太大时，就会使用间接的 block 来记录编号。如上图 1.3.2 当中间接只是拿一个 block 来记录额外的号码而已。同理，如果档案持续长大，那么就会利用所谓的双间接，第一个 block 仅再指出下一个记录编号的 block 在哪里，实际记录的在第二个 block 当中。依此类推，三间接就是利用第三层 block 来记录编号啦！

这样子 inode 能够指定多少个 block 呢？我们以较小的 1K block 来说明好了，可以指定的情况如下：

- 12 个直接指向： $12 * 1K = 12K$
由于是直接指向，所以总共可记录 12 笔记录，因此总额大小为如上所示；
- 间接： $256 * 1K = 256K$
每笔 block 号码的记录会花去 4bytes，因此 1K 的大小能够记录 256 笔记录，因此一个间接可以记录的档案大小如上；
- 双间接： $256 * 256 * 1K = 256^2K$
第一层 block 会指定 256 个第二层，每个第二层可以指定 256 个号码，因此总额大小如上；
- 三间接： $256 * 256 * 256 * 1K = 256^3K$
第一层 block 会指定 256 个第二层，每个第二层可以指定 256 个第三层，每个第三层可以指定 256 个号码，因此总额大小如上；
- 总额：将直接、间接、双间接、三间接相加，得到 $12 + 256 + 256 * 256 + 256 * 256 * 256 (K) =$

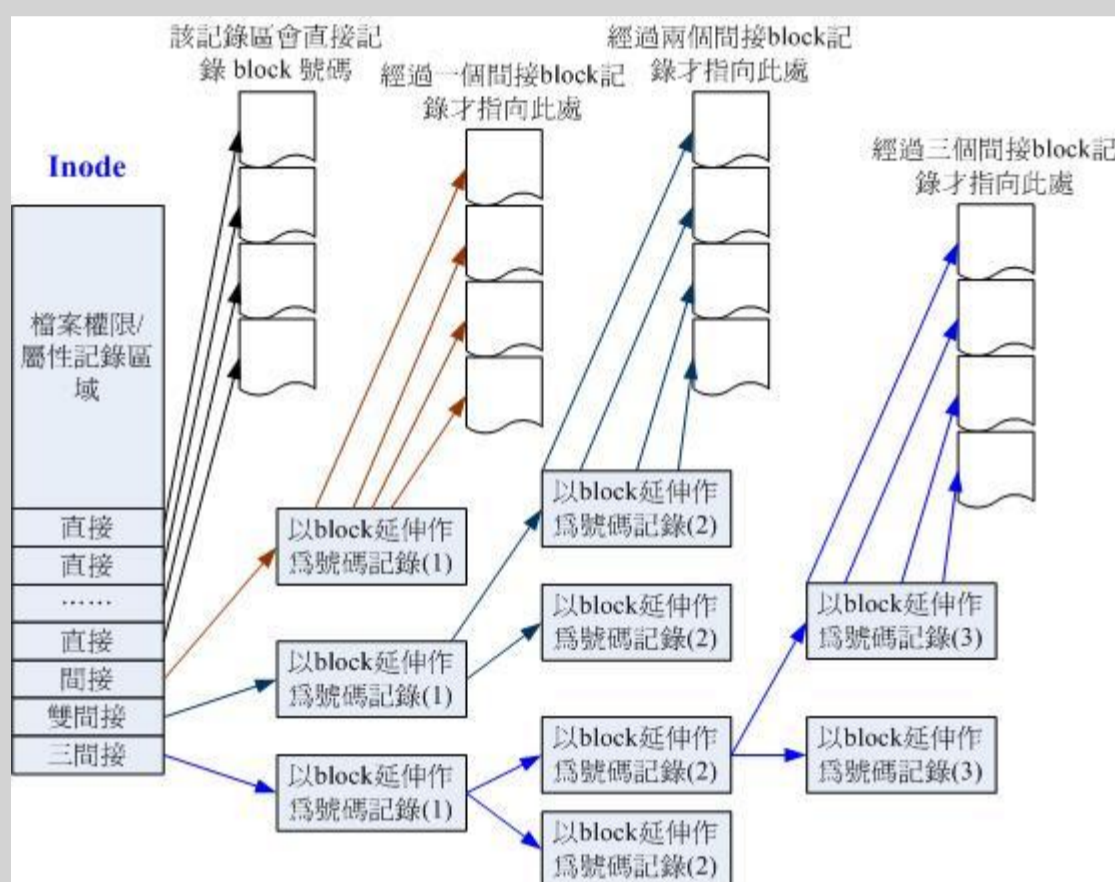
16GB

此时我们知道当文件系统将 block 格式化为 1K 大小时，能够容纳的最大档案为 16GB，比较一下[文件系统限制表](#)的结果可发现是一致的！但这个方法不能用在 2K 及 4K block 大小的计算中，因为大于 2K 的 block 将会受到 Ext2 文件系统本身的限制，所以计算的结果会不太符合之故。

- Superblock (超级区块)

Superblock 是记录整个 filesystem 相关信息的地方，没有 Superblock，就没有这个 filesystem 了。他记录的信息主要有：

- block 与 inode 的总量；
- 未使用与已使用的 inode / block 数量；
- block 与 inode 的大小 (block 为 1, 2, 4K, inode 为 128 bytes)；
- filesystem 的挂载时间、最近一次写入数据的时间、最近一次检验磁盘 (fsck) 的时间等文件系统的相关信息；
- 一个 valid bit 数值，若此文件系统已被挂载，则 valid bit 为 0，若未被挂载，则 valid bit 为 1。

Superblock 是非常重要的，因为我们这个文件系统的基本信息都写在这里，因此，如果 superblock 死掉了，你的文件系统可能就需要花费很多时间去挽救啦！一般来说，superblock 的大小为 1024bytes。相关的 superblock 讯息我们等一下会以 [dumpe2fs](#) 指令来呼叫出来观察喔！

此外，每个 block group 都可能含有 superblock 喔！但是我们也说一个文件系统应该仅有一个 superblock 而已，那是怎么回事啊？事实上除了第一个 block group 内会含有 superblock 之外，后续的 block group 不一定含有 superblock，而若含有 superblock 则该 superblock 主要是做为第一个 block group 内 superblock 的备份咯，这样可以进行 superblock 的救援呢！

- Filesystem Description (文件系统描述说明)

这个区段可以描述每个 block group 的开始与结束的 block 号码，以及说明每个区段 (superblock, bitmap, inodemap, data block) 分别介于哪一个 block 号码之间。这部份也能够用 [dumpe2fs](#) 来观察的。

- block bitmap (区块对照表)

如果你想要新增档案时总会用到 block 吧！那你要使用那个 block 来记录呢？当然是选择『空的 block』来记录新档案的数据啰。那你怎么知道那个 block 是空的？这就得要透过 block bitmap 的辅助了。从 block bitmap 当中可以知道哪些 block 是空的，因此我们的系统就能够很快速的找到可使用的空间来处置档案啰。

同样的，如果你删除某些档案时，那么那些档案原本占用的 block 号码就得要释放出来，此时在 block bitmap 当中相对应到该 block 号码的标志就得要修改成为『未使用中』啰！这就是 bitmap 的功能。

- inode bitmap (inode 对照表)

这个其实与 block bitmap 是类似的功能，只是 block bitmap 记录的是使用与未使用的 block 号码，至于 inode bitmap 则是记录使用与未使用的 inode 号码啰！

了解了文件系统的概念之后，再来当然是观察这个文件系统喽！刚刚谈到的各部分数据都与 block 号码有关！每个区段与 superblock 的信息都可以使用 dumpe2fs 这个指令来查询的！查询的方法与实际的观察如下：

```
[root@www ~]# dumpe2fs [-bh] 装置文件名
选项与参数：
-b : 列出保留为坏轨的部分(一般用不到吧！?)
-h : 仅列出 superblock 的数据，不会列出其他的区段内容！

范例：找出我的根目录磁盘文件名，并观察文件系统的相关信息
[root@www ~]# df <==这个指令可以叫出目前挂载的装置
Filesystem 1K-blocks  Used Available Use% Mounted on
/dev/hdc2   9920624 3822848 5585708 41% / <==就是这个光！
/dev/hdc3   4956316 141376 4559108 4% /home
/dev/hdc1   101086 11126 84741 12% /boot
tmpfs       371332 0 371332 0% /dev/shm

[root@www ~]# dumpe2fs /dev/hdc2
dumpe2fs 1.39 (29-May-2006)
Filesystem volume name: /1 <==这个是文件系统的名称(Label)
Filesystem features:  has_journal ext_attr resize_inode dir_index
filetype needs_recovery sparse_super large_file
Default mount options: user_xattr acl <==预设挂载的参数
Filesystem state:      clean <==这个文件系统是没问题的(clean)
Errors behavior:      Continue
Filesystem OS type:   Linux
Inode count:          2560864 <==inode 的总数
Block count:          2560359 <==block 的总数
Free blocks:          1524760 <==还有多少个 block 可用
Free inodes:          2411225 <==还有多少个 inode 可用
First block:          0
Block size:           4096 <==每个 block 的大小啦！
Filesystem created:   Fri Sep 5 01:49:20 2008
Last mount time:      Mon Sep 22 12:09:30 2008
Last write time:      Mon Sep 22 12:09:30 2008
Last checked:         Fri Sep 5 01:49:20 2008
First inode:          11
Inode size:           128 <==每个 inode 的大小
Journal inode:         8 <==底下这三个与下一小节有关
Journal backup:       inode blocks
Journal size:         128M

Group 0: (Blocks 0-32767) <==第一个 data group 内容, 包含 block 的启始/
结束号码
Primary superblock at 0, Group descriptors at 1-1 <==超级区块在 0 号
block
Reserved GDT blocks at 2-626
Block bitmap at 627 (+627), Inode bitmap at 628 (+628)
Inode table at 629-1641 (+629) <==inode table 所在的 block
0 free blocks, 32405 free inodes, 2 directories <==所有 block 都用完了！
```

```
Free blocks:
Free inodes: 12-32416          <==剩余未使用的 inode 号码
Group 1: (Blocks 32768-65535)
...(底下省略)...
# 由于数据量非常的庞大，因此鸟哥将一些信息省略输出了！上表与你的屏幕会有点差异。
# 前半部在秀出 superblock 的内容，包括标头名称(Label)以及 inode/block 的相关信息
# 后面则是每个 block group 的个别信息了！您可以看到各区段数据所在的号码！
# 也就是说，基本上所有的数据还是与 block 的号码有关就是了！很重要！
```

如上所示，利用 dumpe2fs 可以查询到非常多的信息，不过依内容主要可以区分为上半部是 superblock 内容，下半部则是每个 block group 的信息了。从上面的表格中我们可以观察到这个 /dev/hdc2 规划的 block 为 4K，第一个 block 号码为 0 号，且 block group 内的所有信息都以 block 的号码来表示的。然后在 superblock 中还有谈到目前这个文件系统的可用 block 与 inode 数量喔！

至于 block group 的内容我们单纯看 Group0 信息好了。从上表中我们可以发现：

- Group0 所占用的 block 号码由 0 到 32767 号，superblock 则在第 0 号的 block 区块内！
- 文件系统描述说明在第 1 号 block 中；
- block bitmap 与 inode bitmap 则在 627 及 628 的 block 号码上。
- 至于 inode table 分布于 629-1641 的 block 号码中！
- 由于 (1)一个 inode 占用 128 bytes，(2)总共有 1641 - 629 + 1(629 本身) = 1013 个 block 花在 inode table 上，(3)每个 block 的大小为 4096 bytes(4K)。由这些数据可以算出 inode 的数量共有 1013 * 4096 / 128 = 32416 个 inode 啦！
- 这个 Group0 目前没有可用的 block 了，但是有剩余 32405 个 inode 未被使用；
- 剩余的 inode 号码为 12 号到 32416 号。

如果你对文件系统的详细信息还有更多想要了解的话，那么请参考本章最后一小节的介绍喔！否则文件系统看到这里对于基础认知您应该是已经相当足够啦！底下则是要探讨一下，那么这个文件系统概念与实际的目录树应用有啥关连啊？

与目录树的关系

由前一小节的介绍我们知道在 Linux 系统下，每个档案(不管是一般档案还是目录档案)都会占用一个 inode，且可依据档案内容的大小来分配多个 block 给该档案使用。而由第六章的权限说明中我们知道目录的内容在记录文件名，一般档案才是实际记录数据内容的地方。那么目录与档案在 Ext2 文件系统当中是如何记录数据的呢？基本上可以这样说：

- 目录

当我们在 Linux 下的 ext2 文件系统建立一个目录时，ext2 会分配一个 inode 与至少一块 block 给该目录。其中，inode 记录该目录的相关权限与属性，并可记录分配到的那块 block 号码；而 block 则是记录在这个目录下的文件名与该文件名占用的 inode 号码数据。也就是说目录所占用的 block 内容在记录如下的信息：

Inode number	檔名
654683	anaconda-ks.cfg
648322	install.log
648323	install.log.syslog
...	...

图 1.4.1、目录占用的 block 记录的数据示意图

如果想要实际观察 root 家目录内的档案所占用的 inode 号码时，可以使用 ls -li 这个选项来处理：

```
[root@www ~]# ls -li
total 92
654683 -rw----- 1 root root 1474 Sep  4 18:27 anaconda-ks.cfg
648322 -rw-r--r-- 1 root root 42304 Sep  4 18:26 install.log
648323 -rw-r--r-- 1 root root  5661 Sep  4 18:25 install.log.syslog
```

由于每个人所使用的计算机并不相同，系统安装时选择的项目与 partition 都不一样，因此你的环境不可能与我的 inode 号码一模一样！上表的右边所列出的 inode 仅是鸟哥的系统所显示的结果而已！而由这个目录的 block 结果我们现在就能够知道，当你使用『ll /』时，出现的目录几乎都是 1024 的倍数，为什么呢？因为每个 block 的数量都是 1K, 2K, 4K 嘛！看一下鸟哥的环境：

```
[root@www ~]# ll -d / /bin /boot /proc /lost+found /sbin
drwxr-xr-x 23 root root 4096 Sep 22 12:09 /      <==一个 4K block
drwxr-xr-x  2 root root 4096 Sep 24 00:07 /bin   <==一个 4K block
drwxr-xr-x  4 root root 1024 Sep  4 18:06 /boot  <==一个 1K block
drwx----- 2 root root 16384 Sep  5 01:49 /lost+found <==四个 4K block
dr-xr-xr-x 96 root root   0 Sep 22 20:07 /proc   <==此目录不占硬盘空间
drwxr-xr-x  2 root root 12288 Sep  5 12:33 /sbin  <==三个 4K block
```

由于鸟哥的根目录 /dev/hdc2 使用的 block 大小为 4K，因此每个目录几乎都是 4K 的倍数。其中由于 /sbin 的内容比较复杂因此占用了 3 个 block，此外，鸟哥的系统中 /boot 为独立的 partition，该 partition 的 block 为 1K 而已，因此该目录就仅占用 1024 bytes 的大小啰！至于奇怪的 /proc 我们在第六章就讲过该目录不占硬盘容量，所以当然耗用的 block 就是 0 啰！

Tips:

由上面的结果我们知道目录并不只会占用一个 block 而已，也就是说：在目录底下的档案数如果太多而导致一个 block 无法容纳的下所有的档名与 inode 对照表时，Linux 会给予该目录多一个 block 来继续记录相关的数据；



- 档案：

当我们在 Linux 下的 ext2 建立一个一般档案时，ext2 会分配一个 inode 与相对于该档案大小的 block 数量给该档案。例如：假设我的一个 block 为 4 Kbytes，而我要建立一个 100 KBytes 的档案，那么 linux 将分配一个 inode 与 25 个 block 来储存该档案！但同时请注意，由于 inode 仅有 12 个直接指向，因此还要多一个 block 来作为区块号码的记录喔！

- 目录树读取：

好了，经过上面的说明你也应该要很清楚的知道 inode 本身并不记录文件名，文件名的记录是在目录的 block 当中。因此在第六章档案与目录的权限说明中，我们才会提到『新增/删除/更名文件名与目录的 w 权限有关』的特色！那么因为文件名是记录在目录的 block 当中，因此当我们要读取某个档案时，就势必会经过目录的 inode 与 block，然后才能够找到那个待读取档案的 inode 号码，最终才会读到正确的档案的 block 内的数据。

由于目录树是由根目录开始读起，因此系统透过挂载的信息可以找到挂载点的 inode 号码(通常一个 filesystem 的最顶层 inode 号码会由 2 号开始喔！)，此时就能够得到根目录的 inode 内容，并依据该 inode 读取根目录的 block 内的文件名数据，再一层一层的往下读到正确的档名。

举例来说，如果我想要读取 /etc/passwd 这个档案时，系统是如何读取的呢？

```
[root@www ~]# ll -di /etc/etc/passwd
 2 drwxr-xr-x 23 root root 4096 Sep 22 12:09 /
1912545 drwxr-xr-x 105 root root 12288 Oct 14 04:02 /etc
1914888 -rw-r--r-- 1 root root 1945 Sep 29 02:21 /etc/passwd
```

在鸟哥的系统上面与 /etc/passwd 有关的目录与档案数据如上表所示，该档案的读取流程为(假设读取者身份为 vbird 这个一般身份使用者)：

1. / 的 inode：
透过挂载点的信息找到 /dev/hdc2 的 inode 号码为 2 的根目录 inode，且 inode 规范的权限让我们可以读取该 block 的内容(有 r 与 x)；
2. / 的 block：
经过上个步骤取得 block 的号码，并找到该内容有 etc/ 目录的 inode 号码 (1912545)；
3. etc/ 的 inode：
读取 1912545 号 inode 得知 vbird 具有 r 与 x 的权限，因此可以读取 etc/ 的 block 内容；
4. etc/ 的 block：
经过上个步骤取得 block 号码，并找到该内容有 passwd 档案的 inode 号码 (1914888)；
5. passwd 的 inode：
读取 1914888 号 inode 得知 vbird 具有 r 的权限，因此可以读取 passwd 的 block 内容；
6. passwd 的 block：
最后将该 block 内容的数据读出来。

-
- filesystem 大小与磁盘读取效能：

另外，关于文件系统的使用效率上，当你的一个文件系统规划的很大时，例如 100GB 这么大时，由于硬盘上面的数据总是来来去去的，所以，整个文件系统上面的档案通常无法连续写在一起(block 号码不会连续的意思)，而是填入式的将数据填入没有被使用的 block 当中。如果档案写入的 block 真的分的很散，此时就会有所谓的档案数据离散的问题发生了。

如前所述，虽然我们的 ext2 在 inode 处已经将该档案所记录的 block 号码都记上了，所以资料可以一次性读取，但是如果档案真的太过离散，确实还是会发生读取效率低落的问题。因为磁盘读取头还是得要在整个文件系统中来来去去的频繁读取！果真如此，那么可以将整个 filesystem 内的数据全部复制出来，将该 filesystem 重新格式化，再将数据给他复制回去即可解决这个问题。

此外，如果 filesystem 真的太大了，那么当一个档案分别记录在这个文件系统的最前面与最后面的 block 号码中，此时会造成硬盘的机械手臂移动幅度过大，也会造成数据读取效能的低落。而且读取头再搜寻整个 filesystem 时，也会花费比较多的时间去搜寻！因此，partition 的规划并不是越大越好，而是真的要针对您的主机用途来进行规划才行！^_^

EXT2/EXT3 档案的存取与日志式文件系统的功能

上一小节谈到的仅是读取而已，那么如果是新建一个档案或目录时，我们的 Ext2 是如何处理的呢？这个时候就得要 block bitmap 及 inode bitmap 的帮忙了！假设我们想要新增一个档案，此时文件系统的行为是：

1. 先确定用户对于欲新增档案的目录是否具有 w 与 x 的权限，若有的话才能新增；

2. 根据 inode bitmap 找到没有使用的 inode 号码，并将新档案的权限/属性写入；
3. 根据 block bitmap 找到没有使用中的 block 号码，并将实际的数据写入 block 中，且更新 inode 的 block 指向数据；
4. 将刚刚写入的 inode 与 block 数据同步更新 inode bitmap 与 block bitmap，并更新 superblock 的内容。

一般来说，我们将 inode table 与 data block 称为数据存放区域，至于其他例如 superblock、block bitmap 与 inode bitmap 等区段就被称为 metadata (中介资料) 啰，因为 superblock, inode bitmap 及 block bitmap 的数据是经常变动的，每次新增、移除、编辑时都可能会影响到这三个部分的数据，因此才被称为中介数据的啦。

- 数据的不一致 (Inconsistent) 状态

在一般正常的情况下，上述的新增动作当然可以顺利的完成。但是如果有个万一怎么办？例如你的档案在写入文件系统时，因为不知名原因导致系统中断(例如突然的停电啊、系统核心发生错误啊~等等的怪事发生时)，所以写入的数据仅有 inode table 及 data block 而已，最后一个同步更新中介数据的步骤并没有做完，此时就会发生 metadata 的内容与实际数据存放区产生不一致 (Inconsistent) 的情况了。

既然有不一致当然就得要克服！在早期的 Ext2 文件系统中，如果发生这个问题，那么系统在重新启动的时候，就会藉由 Superblock 当中记录的 valid bit (是否有挂载) 与 filesystem state (clean 与否) 等状态来判断是否强制进行数据一致性的检查！若有需要检查时则以 [e2fsck](#) 这支程序来进行的。

不过，这样的检查真的是很费时~因为要针对 metadata 区域与实际数据存放区来进行比对，呵呵~得要搜寻整个 filesystem 呢~如果你的文件系统有 100GB 以上，而且里面的档案数量又多时，哇！系统真忙碌~而且在对 Internet 提供服务的服务器主机上面，这样的检查真的会造成主机复原时间的拉长~真是麻烦~这也就造成后来所谓日志式文件系统的兴起了。

- 日志式文件系统 (Journaling filesystem)

为了避免上述提到的文件系统不一致的情况发生，因此我们的前辈们想到一个方式，如果在我们的 filesystem 当中规划出一个区块，该区块专门在记录写入或修订档案时的步骤，那不就可以简化一致性检查的步骤了？也就是说：

1. 预备：当系统要写入一个档案时，会先在日志记录区块中纪录某个档案准备要写入的信息；
2. 实际写入：开始写入档案的权限与数据；开始更新 metadata 的数据；
3. 结束：完成数据与 metadata 的更新后，在日志记录区块当中完成该档案的纪录。

在这样的程序当中，万一数据的纪录过程当中发生了问题，那么我们的系统只要去检查日志记录区块，就可以知道那个档案发生了问题，针对该问题来做一致性的检查即可，而不必针对整块 filesystem 去检查，这样就可以达到快速修复 filesystem 的能力了！这就是日志式档案最基础的功能啰~

那么我们的 ext2 可达到这样的功能吗？当然可以啊！就透过 ext3 即可！ext3 是 ext2 的升级版本，并且可向下兼容 ext2 版本呢！所以啰，目前我们才建议大家，可以直接使用 ext3 这个 filesystem 啊！如果你还记得 [dumpe2fs](#) 输出的讯息，可以发现 superblock 里面含有底下这样的信息：

```
Journal inode:      8
Journal backup:     inode blocks
Journal size:       128M
```

看到了吧！透过 inode 8 号记录 journal 区块的 block 指向，而且具有 128MB 的容量在处理日志呢！这样对于所谓的日志式文件系统有没有比较有概念一点呢？^_^。如果想要知道为什么 Ext3 文件系统

会更适用于目前的 Linux 系统，我们可以参考 Red Hat 公司中，首席核心开发者 Michael K. Johnson 的话：[\(注 6\)](#)

『为什么你想要从 ext2 转换到 ext3 呢？有四个主要的理由：可利用性、数据完整性、速度及易于转换』 『可利用性』，他指出，这意味着从系统中止到快速重新复原而不是持续的让 e2fsck 执行长时间的修复。ext3 的日志式条件可以避免数据毁损的可能。他也指出：『除了写入若干数据超过一次时，ext3 往往会较快于 ext2，因为 ext3 的日志使硬盘读取头的移动能更有效的进行』 然而或许决定的因素还是在 Johnson 先生的第四个理由中。

『它是可以轻易的从 ext2 变更到 ext3 来获得一个强而有力的日志式文件系统而不需要重新做格式化』。『那是正确的，为了体验一下 ext3 的好处是不需要去做一种长时间的，冗长乏味的且易于产生错误的备份工作及重新格式化的动作』。

 Linux 文件系统的运作：

我们现在知道了目录树与文件系统的关系了，但是由[第零章](#)的内容我们也知道，所有的数据都得要加载到内存后 CPU 才能够对该数据进行处理。想一想，如果你常常编辑一个好大的档案，在编辑的过程中又频繁的要系统来写入到磁盘中，由于磁盘写入的速度要比内存慢很多，因此你会常常耗在等待硬盘的写入/读取上。真没效率！

为了解决这个效率的问题，因此我们的 Linux 使用的方式是透过一个称为异步处理 (asynchronously) 的方式。所谓的异步处理是这样的：

当系统加载一个档案到内存后，如果该档案没有被更动过，则在内存区段的档案数据会被设定为干净 (clean) 的。但如果内存中的档案数据被更改过了(例如你用 nano 去编辑过这个档案)，此时该内存中的数据会被设定为脏的 (Dirty)。此时所有的动作都还在内存中执行，并没有写入到磁盘中！系统会不定时的将内存中设定为『Dirty』的数据写回磁盘，以保持磁盘与内存数据的一致性。你也可以利用[第五章](#)谈到的 `sync` 指令来手动强迫写入磁盘。

我们知道内存的速度要比硬盘快的多，因此如果能够将常用的档案放置到内存当中，这不就会增加系统性能吗？没错！是有这样的想法！因此我们 Linux 系统上面文件系统与内存有非常大的关系喔：

- 系统会将常用的档案数据放置到主存储器的缓冲区，以加速文件系统的读/写；
- 承上，因此 Linux 的物理内存最后都会被用光！这是正常的情况！可加速系统效能；
- 你可以手动使用 `sync` 来强迫内存中设定为 Dirty 的档案回写到磁盘中；
- 若正常关机时，关机指令会主动呼叫 `sync` 来将内存的数据回写入磁盘内；
- 但若不正常关机(如跳电、当机或其他不明原因)，由于数据尚未回写到磁盘内，因此重新启动后可能会花很多时间在进行磁盘检验，甚至可能导致文件系统的损毁(非磁盘损毁)。

 挂载点的意义 (mount point)：

每个 filesystem 都有独立的 inode / block / superblock 等信息，这个文件系统要能够链接到目录树才能被我们使用。将文件系统与目录树结合的动作我们称为『挂载』。关于挂载的一些特性我们在[第三章](#)稍微提过，重点是：挂载点一定是目录，该目录为进入该文件系统的入口。因此并不是你有任何文件系统都能使用，必须要『挂载』到目录树的某个目录后，才能够使用该文件系统的。

举例来说，如果你是依据鸟哥的方法[安装你的 CentOS 5.x](#) 的话，那么应该会有三个挂载点才是，分别是 `/`, `/boot`, `/home` 三个 (鸟哥的系统上对应的装置文件名为 `/dev/hdc2`, `/dev/hdc1`, `/dev/hdc3`)。

那如果观察这三个目录的 inode 号码时，我们可以发现如下的情况：

```
[root@www ~]# ls -lid / /boot /home
2 drwxr-xr-x 23 root root 4096 Sep 22 12:09 /
2 drwxr-xr-x 4 root root 1024 Sep 4 18:06 /boot
```



```
2 drwxr-xr-x 6 root root 4096 Sep 29 02:21 /home
```

看到了吧！由于 filesystem 最顶层的目录之 inode 一般为 2 号，因此可以发现 /, /boot, /home 为三个不同的 filesystem 啰！（因为每一行的文件属性并不相同，且三个目录的挂载点也均不相同之故。）我们在第七章一开始的路径中曾经提到根目录下的 . 与 .. 是相同的东西，因为权限是一模一样嘛！如果使用文件系统的观点来看，同一个 filesystem 的某个 inode 只会对应到一个档案内容而已（因为一个档案占用一个 inode 之故），因此我们可以透过判断 inode 号码来确认不同文件名是否为相同的档案喔！所以可以这样看：

```
[root@www ~]# ls -ild / /. /..
2 drwxr-xr-x 23 root root 4096 Sep 22 12:09 /
2 drwxr-xr-x 23 root root 4096 Sep 22 12:09 /.
2 drwxr-xr-x 23 root root 4096 Sep 22 12:09 /..
```

上面的信息中由于挂载点均为 /，因此三个档案 (/, /., /..) 均在同一个 filesystem 内，而这三个档案的 inode 号码均为 2 号，因此这三个档名都指向同一个 inode 号码，当然这三个档案的内容也就完全一模一样了！也就是说，根目录的上层 (/..) 就是他自己！这么说，看的懂了吗？ ^_^

其他 Linux 支持的文件系统与 VFS

虽然 Linux 的标准文件系统是 ext2，且还有增加了日志功能的 ext3，事实上，Linux 还有支持很多文件系统格式的，尤其是最近这几年推出了好几种速度很快的日志式文件系统，包括 SGI 的 XFS 文件系统，可以适用更小型档案的 Reiserfs 文件系统，以及 Windows 的 FAT 文件系统等等，都能够被 Linux 所支持喔！常见的支持文件系统有：

- 传统文件系统：ext2 / minix / MS-DOS / FAT (用 vfat 模块) / iso9660 (光盘)等等；
- 日志式文件系统：ext3 / ReiserFS / Windows' NTFS / IBM's JFS / SGI's XFS
- 网络文件系统：NFS / SMBFS

想要知道你的 Linux 支持的文件系统有哪些，可以察看底下这个目录：

```
[root@www ~]# ls -l /lib/modules/$(uname -r)/kernel/fs
```

系统目前已加载到内存中支持的文件系统则有：

```
[root@www ~]# cat /proc/filesystems
```

- Linux VFS (Virtual Filesystem Switch)

了解了我们使用的文件系统之后，再来则是要提到，那么 Linux 的核心又是如何管理这些认识的文件系统呢？其实，整个 Linux 的系统都是透过一个名为 Virtual Filesystem Switch 的核心功能去读取 filesystem 的。也就是说，整个 Linux 认识的 filesystem 其实都是 VFS 在进行管理，我们使用者并不需要知道每个 partition 上头的 filesystem 是什么～ VFS 会主动的帮我们做好读取的动作呢～

假设你的 / 使用的是 /dev/hda1，用 ext3，而 /home 使用 /dev/hda2，用 reiserfs，那么你取用 /home/dmtsai/.bashrc 时，有特别指定要用的什么文件系统的模块来读取吗？应该没有吧！这个就是 VFS 的功能啦！透过这个 VFS 的功能来管理所有的 filesystem，省去我们需要自行设定读取文件系统的定义啊～方便很多！整个 VFS 可以约略用下图来说明：



图 1.8.1、VFS 文件系统的示意图

老实说，文件系统真的不好懂！如果你想要对文件系统有更深入的了解，文末的相关连结(注 7)务必要参考参考才好喔！鸟哥有找了一些数据放置于这里：

- Ext2/Ext3 文件系统：http://linux.vbird.org/linux_basic/1010appendix_B.php

有兴趣的朋友务必要前往参考参考才好！

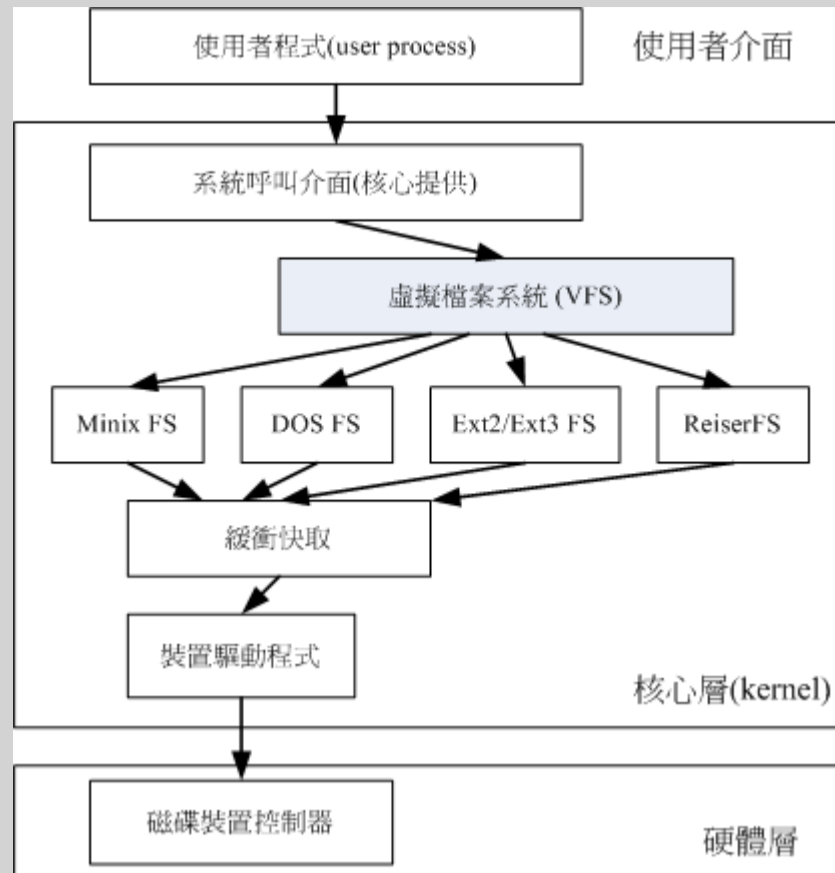

文件系统的简单操作

稍微了解了文件系统后，再来我们得要知道如何查询整体文件系统的总容量与每个目录所占用的容量啰！此外，前两章谈到的文件类型中尚未讲的很清楚的连结档 (Link file) 也会在这一小节当中介绍的。



磁盘与目录的容量：

现在我们知道磁盘的整体数据是在 superblock 区块中，但是每个各别档案的容量则在 inode 当中记载的。那在文字接口底下该如何叫出这几个数据呢？底下就让我们来谈一谈这两个指令：

- df：列出文件系统的整体磁盘使用量；
- du：评估文件系统的磁盘使用量(常用在推估目录所占容量)

- df

```
[root@www ~]# df [-ahikHTm] [目录或文件名]
选项与参数：
-a  : 列出所有的文件系统，包括系统特有的 /proc 等文件系统；
-k  : 以 KBytes 的容量显示各文件系统；
-m  : 以 MBytes 的容量显示各文件系统；
-h  : 以人们较易阅读的 GBytes, MBytes, KBytes 等格式自行显示；
-H  : 以 M=1000K 取代 M=1024K 的进位方式；
-T  : 连同该 partition 的 filesystem 名称 (例如 ext3) 也列出；
-i  : 不用硬盘容量，而以 inode 的数量来显示
```

范例一：将系统内所有的 filesystem 列出来！

```
[root@www ~]# df
Filesystem    1K-blocks    Used Available Use% Mounted on
/dev/hdc2      9920624  3823112  5585444  41% /
/dev/hdc3      4956316  141376  4559108  4% /home
/dev/hdc1      101086    11126   84741  12% /boot
tmpfs          371332     0  371332  0% /dev/shm
# 在 Linux 底下如果 df 没有加任何选项，那么默认会将系统内所有的
# (不含特殊内存内的文件系统与 swap) 都以 1 Kbytes 的容量来列出来！
# 至于那个 /dev/shm 是与内存有关的挂载，先不要理他！
```

范例二：将容量结果以易读的容量格式显示出来

```
[root@www ~]# df -h
Filesystem    Size Used Avail Use% Mounted on
/dev/hdc2     9.5G 3.7G 5.4G 41% /
/dev/hdc3     4.8G 139M 4.4G 4% /home
/dev/hdc1     99M 11M 83M 12% /boot
tmpfs         363M 0 363M 0% /dev/shm
# 不同于范例一，这里会以 G/M 等容量格式显示出来，比较容易看啦！
```

范例三：将系统内的所有特殊文件格式及名称都列出来

```
[root@www ~]# df -aT
Filesystem    Type 1K-blocks    Used Available Use% Mounted on
/dev/hdc2     ext3 9920624 3823112 5585444 41% /
proc          proc 0 0 0 - /proc
sysfs         sysfs 0 0 0 - /sys
devpts        devpts 0 0 0 - /dev/pts
/dev/hdc3     ext3 4956316 141376 4559108 4% /home
/dev/hdc1     ext3 101086 11126 84741 12% /boot
tmpfs         tmpfs 371332 0 371332 0% /dev/shm
none          binfmt_misc 0 0 0 - /proc/sys/fs/binfmt_misc
sunrpc        rpc_pipefs 0 0 0 - /var/lib/nfs/rpc_pipefs
# 系统里面其实还有很多特殊的文件系统存在的。那些比较特殊的文件系统几乎
# 都是在内存当中，例如 /proc 这个挂载点。因此，这些特殊的文件系统
# 都不会占据硬盘空间喔！ ^_^
```

范例四：将 /etc 底下的可用的磁盘容量以易读的容量格式显示

```
[root@www ~]# df -h /etc
Filesystem    Size Used Avail Use% Mounted on
/dev/hdc2     9.5G 3.7G 5.4G 41% /
# 这个范例比较有趣一点啦，在 df 后面加上目录或者是档案时，df
# 会自动的分析该目录或档案所在的 partition，并将该 partition 的容量显示出来，
# 所以，您就可以知道某个目录底下还有多少容量可以使用了！ ^_^
```

范例五：将目前各个 partition 当中可用的 inode 数量列出

```
[root@www ~]# df -ih
Filesystem    Inodes IUsed IFree IUse% Mounted on
/dev/hdc2     2.5M 147K 2.3M 6% /
/dev/hdc3     1.3M 46 1.3M 1% /home
/dev/hdc1     26K 34 26K 1% /boot
tmpfs         91K 1 91K 1% /dev/shm
```

```
# 这个范例则主要列出可用的 inode 剩余量与总容量。分析一下与范例一的关系，  
# 你可以清楚的发现到，通常 inode 的数量剩余都比 block 还要多呢
```

先来说明一下范例一所输出的结果讯息为：

- Filesystem：代表该文件系统是在哪个 partition，所以列出装置名称；
- 1k-blocks：说明底下的数字单位是 1KB 呦！可利用 -h 或 -m 来改变容量；
- Used：顾名思义，就是使用掉的硬盘空间啦！
- Available：也就是剩下的磁盘空间大小；
- Use%：就是磁盘的使用率啦！如果使用率高达 90% 以上时，最好需要注意一下了，免得容量不足造成系统问题喔！（例如最容易被灌爆的 /var/spool/mail 这个放置邮件的磁盘）
- Mounted on：就是磁盘挂载的目录所在啦！（挂载点啦！）

由于 df 主要读取的数据几乎都是针对一整个文件系统，因此读取的范围主要是在 Superblock 内的信息，所以这个指令显示结果的速度非常的快速！在显示的结果中你需要特别留意的是那个根目录的剩余容量！因为我们所有的数据都是由根目录衍生出来的，因此当根目录的剩余容量剩下 0 时，那你的 Linux 可能就问题很大了。

Tips:

说个陈年老笑话！鸟哥还在念书时，别的研究室有个管理 Sun 工作站的研究生发现，他的硬盘明明还有好几 GB，但是就是没有办法将光盘内几 MB 的数据 copy 进去，他就去跟老板讲说机器坏了！嘿！明明才来维护过几天而已为何会坏了！结果他老板就将维护商叫来骂了 2 小时左右吧！

后来，维护商发现原来硬盘的『总空间』还有很多，只是某个分割槽填满了，偏偏该研究生就是要将数据 copy 去那个分割槽！呵呵！后来那个研究生就被命令『再也不许碰 Sun 主机』了~~



另外需要注意的是，如果使用 -a 这个参数时，系统会出现 /proc 这个挂载点，但是里面的东西都是 0，不要紧张！/proc 的东西都是 Linux 系统所需要加载的系统数据，而且是挂载在『内存当中』的，所以当然没有占任何的硬盘空间啰！

至于那个 /dev/shm/ 目录，其实是利用内存虚拟出来的磁盘空间！由于是透过内存仿真出来的磁盘，因此你在这个目录底下建立任何数据文件时，访问速度是非常快速的！（在内存内工作）不过，也由于他是内存仿真出来的，因此这个文件系统的大小在每部主机上都不一样，而且建立的东西在下次开机时就消失了！因为是在内存中嘛！

- du

```
[root@www ~]# du [-ahskm] 档案或目录名称  
选项与参数：  
-a：列出所有的档案与目录容量，因为默认仅统计目录底下的档案量而已。  
-h：以人们较易读的容量格式 (G/M) 显示；  
-s：列出总量而已，而不列出每个各别的目录占用容量；  
-S：不包括子目录下的总计，与 -s 有点差别。  
-k：以 KBytes 列出容量显示；  
-m：以 MBytes 列出容量显示；  
范例一：列出目前目录下的所有档案容量  
[root@www ~]# du  
8  ./test4  <==每个目录都会列出来  
8  ./test2
```



```

....中间省略....
12  ./gconfd  <==包括隐藏文件的目录
220  .          <==这个目录(.)所占用的总量
# 直接输入 du 没有加任何选项时，则 du 会分析『目前所在目录』
# 的档案与目录所占用的硬盘空间。但是，实际显示时，仅会显示目录容量(不含
# 档案)，
# 因此 . 目录有很多档案没有被列出来，所以全部的目录相加不会等于 . 的容量
# 喔！
# 此外，输出的数值数据为 1K 大小的容量单位。

范例二：同范例一，但是将档案的容量也列出来
[root@www ~]# du -a
12  ./install.log.syslog  <==有档案的列表了
8   ./bash_logout
8   ./test4
8   ./test2
....中间省略....
12  ./gconfd
220  .

范例三：检查根目录下每个目录所占用的容量
[root@www ~]# du -sm /*
7   /bin
6   /boot
.....中间省略....
0   /proc
.....中间省略....
1   /tmp
3859 /usr  <==系统初期最大就是他了啦！
77  /var
# 这是个很常被使用的功能~ 利用通配符 * 来代表每个目录，
# 如果想要检查某个目录下，那个次目录占用最大的容量，可以用这个方法找出
# 来
# 值得注意的是，如果刚刚安装好 Linux 时，那么整个系统容量最大的应该是
# /usr
# 而 /proc 虽然有列出容量，但是那个容量是在内存中，不占硬盘空间。

```

与 df 不一样的是，du 这个指令其实会直接到文件系统内去搜寻所有的档案数据，所以上述第三个范例指令的运作会执行一小段时间！此外，在默认的情况下，容量的输出是以 KB 来设计的，如果你要知道目录占了多少 MB，那么就使用 -m 这个参数即可啰！而，如果你只想要知道该目录占了多少容量的话，使用 -s 就可以啦！

至于 -S 这个选项部分，由于 du 默认会将所有档案的大小均列出，因此假设你在 /etc 底下使用 du 时，所有的档案大小，包括 /etc 底下的次目录容量也会被计算一次。然后最终的容量 (/etc) 也会加总一次，因此很多朋友都会误会 du 分析的结果不太对劲。所以啰，如果想要列出某目录下的全部数据，或许也可以加上 -S 的选项，减少次目录的加总喔！

 实体链接与符号链接：ln

关于链接(link)数据我们第六章的 [Linux 文件属性](#)及 [Linux 档案种类与扩展名](#)当中提过一些信息，不过当时由于尚未讲到文件系统，因此无法较完整的介绍连结档啦。不过在上一小节谈完了文件系统后，我们可以来了解一下连结档这玩意儿了。

在 Linux 底下的连结档有两种，一种是类似 Windows 的快捷方式功能的档案，可以让你快速的链接到目标档案(或目录)；另一种则是透过文件系统的 inode 连结来产生新档名，而不是产生新档案！这种称为实体链接 (hard link)。这两种玩意儿是完全不一样的东西呢！现在就分别来谈谈。

- Hard Link (实体链接, 硬式连结或实际连结)

在前一小节当中，我们知道几件重要的信息，包括：

- 每个档案都会占用一个 inode ，档案内容由 inode 的记录来指向；
- 想要读取该档案，必须要经过目录记录的文件名来指向到正确的 inode 号码才能读取。

也就是说，其实文件名只与目录有关，但是档案内容则与 inode 有关。那么想一想，有没有可能有多多个档名对应到同一个 inode 号码呢？有的！那就是 hard link 的由来。所以简单的说：hard link 只是在某个目录下新增一笔档名链接到某 inode 号码的关连记录而已。

举个例子来说，假设我系统有个 /root/crontab 他是 /etc/crontab 的实体链接，也就是说这两个档名连结到同一个 inode ，自然这两个文件名的所有相关信息都会一模一样(除了文件名之外)。实际的情况可以如下所示：

```
[root@www ~]# ln /etc/crontab . <==建立实体链接的指令
[root@www ~]# ll -i /etc/crontab /root/crontab
1912701 -rw-r--r-- 2 root root 255 Jan 6 2007 /etc/crontab
1912701 -rw-r--r-- 2 root root 255 Jan 6 2007 /root/crontab
```

你可以发现两个档名都连结到 1912701 这个 inode 号码，所以您瞧瞧，是否档案的权限/属性完全一样呢？因为这两个『档名』其实是一模一样的『档案』啦！而且你也会发现第二个字段由原本的 1 变成 2 了！那个字段称为『连结』，这个字段的意义为：『有多少个档名链接到这个 inode 号码』的意思。如果将读取到正确数据的方式画成示意图，就类似如下画面：



图 2.2.1、实体链接的档案读取示意图

上图的意思是，你可以透过 1 或 2 的目录之 inode 指定的 block 找到两个不同的档名，而不管使用哪个档名均可以指到 real 那个 inode 去读取到最终数据！那这样有什么好处呢？最大的好处就是『安全』！如同上图中，如果你将任何一个『档名』删除，其实 inode 与 block 都还是存在的！此时你可以透过另一个『档名』来读取到正确的档案数据喔！此外，不论你使用哪个『档名』来编辑，最终的结果都会写入到相同的 inode 与 block 中，因此均能进行数据的修改哩！

一般来说，使用 hard link 设定链接文件时，磁盘的空间与 inode 的数目都不会改变！我们还是由图 2.2.1 来看，由图中可以知道，hard link 只是在某个目录下的 block 多写入一个关连数据而已，既不会增加 inode 也不会耗用 block 数量哩！

Tips:

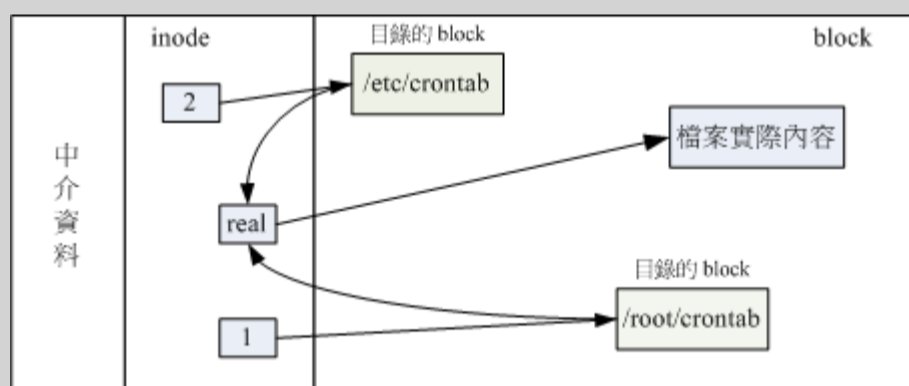
hard link 的制作中，其实还是可能会改变系统的 block 的，那就是当你新增这笔数据却刚好将目录的 block 填满时，就可能新加一个 block 来记录文件名关连性，而导致磁盘空间的变化！不过，一般 hard link 所用掉的关连数据量很小，所以通常不会改变 inode 与磁盘空间的大小喔！



由图 2.2.1 其实我们也能够知道，事实上 hard link 应该仅能在单一文件系统中进行的，应该是不能够跨文件系统才对！因为图 2.2.1 就是在同一个 filesystem 上嘛！所以 hard link 是有限制的：

- 不能跨 Filesystem；
- 不能 link 目录。

不能跨 Filesystem 还好理解，那不能 hard link 到目录又是怎么回事呢？这是因为如果使用 hard link 链接到目录时，链接的数据需要连同被链接目录底下的所有数据都建立链接，举例来说，如果你要将 /etc 使用实体链接建立一个 /etc_hd 的目录时，那么在 /etc_hd 底下的所有档名同时都与 /etc 底下的档名要建立 hard link 的，而不是仅连接到 /etc_hd 与 /etc 而已。并且，未来如果需要在 /etc_hd 底下建立新档案时，连带的，/etc 底下的数据又得要建立一次 hard link，因此造成环境相当大的复杂度。所以啰，目前 hard link 对于目录暂时还是不支持的啊！

- Symbolic Link (符号链接，亦即是快捷方式)

相对于 hard link，Symbolic link 可就好理解多了，基本上，Symbolic link 就是在建立一个独立的档案，而这个档案会让数据的读取指向他 link 的那个档案的档名！由于只是利用档案来做为指向的动作，所以，当来源档被删除之后，symbolic link 的档案会『开不了』，会一直说『无法开启某档案！』。实际上就是找不到原始『档名』而已啦！

举例来说，我们先建立一个符号链接文件链接到 /etc/crontab 去看看：

```
[root@www ~]# ln -s /etc/crontab crontab2
[root@www ~]# ll -i /etc/crontab /root/crontab2
1912701 -rw-r--r-- 2 root root 255 Jan  6 2007 /etc/crontab
654687 lrwxrwxrwx 1 root root 12 Oct 22 13:58 /root/crontab2 ->
/etc/crontab
```

由上表的结果我们可以知道两个档案指向不同的 inode 号码，当然就是两个独立的档案存在！而且连结档的重要内容就是他会上目标档案的『文件名』，你可以发现为什么上表中连结档的大小为 12 bytes 呢？因为箭头(-->)右边的档名『/etc/crontab』总共有 12 个英文，每个英文占用 1 个 bytes，所以档案大小就是 12bytes 了！

关于上述的说明，我们以如下图示来解释：



图 2.2.2、符号链接的档案读取示意图

由 1 号 inode 读取到连结档的内容仅有档名，根据档名链接到正确的目录去取得目标档案的 inode，最终就能够读取到正确的数据了。你可以发现的是，如果目标档案(/etc/crontab)被删除了，那么整个环节就会无法继续进行下去，所以就会发生无法透过连结档读取的问题了！

这里还是得特别留意，这个 Symbolic Link 与 Windows 的快捷方式可以给他划上等号，由 Symbolic link 所建立的档案为一个独立的新的档案，所以会占用掉 inode 与 block 喔！

由上面的说明来看，似乎 hard link 比较安全，因为即使某一个目录下的关连数据被杀掉了，也没有关

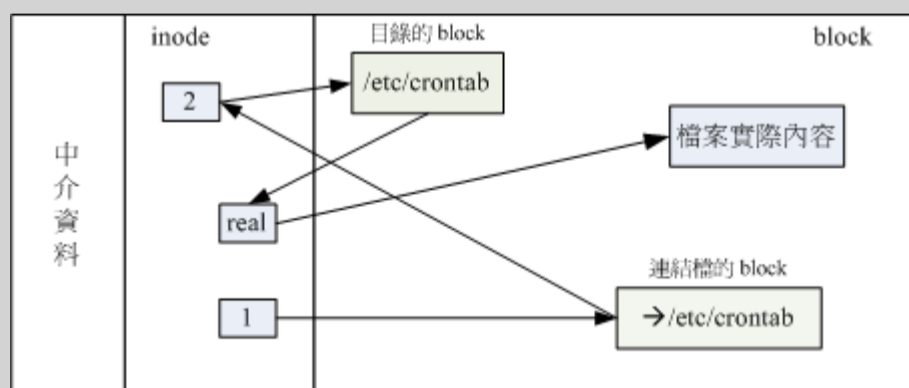
系，只要有任何一个目录下存在着关连数据，那么该档案就不会不见！举上面的例子来说，我的 /etc/crontab 与 /root/crontab 指向同一个档案，如果我删除了 /etc/crontab 这个档案，该删除的动作其实只是将 /etc 目录下关于 crontab 的关连数据拿掉而已，crontab 所在的 inode 与 block 其实都没有被变动喔！

不过由于 Hard Link 的限制太多了，包括无法做『目录』的 link，所以在用途上面是比较受限的！反而是 Symbolic Link 的使用方面较广喔！好了，说的天花乱坠，看你也差不多快要昏倒了！没关系，实作一下就知道怎么回事了！要制作连结档就必须使用 ln 这个指令呢！

```
[root@www ~]# ln [-sf] 来源文件 目标文件
选项与参数：
-s : 如果不加任何参数就进行连结，那就是 hard link，至于 -s 就是 symbolic link
-f : 如果 目标文件 存在时，就主动的将目标文件直接移除后再建立！

范例一：将 /etc/passwd 复制到 /tmp 底下，并且观察 inode 与 block
[root@www ~]# cd /tmp
[root@www tmp]# cp -a /etc/passwd .
[root@www tmp]# du -sb ; df -i .
18340 . <==先注意一下这里的容量是多少！
Filesystem      Inodes  IUsed  IFree IUse% Mounted on
/dev/hdc2       2560864 149738 2411126 6% /
# 利用 du 与 df 来检查一下目前的参数~那个 du -sb
# 是计算整个 /tmp 底下有多少 bytes 的容量啦！

范例二：将 /tmp/passwd 制作 hard link 成为 passwd-hd 档案，并观察档案与容量
[root@www tmp]# ln passwd passwd-hd
[root@www tmp]# du -sb ; df -i .
18340 .
Filesystem      Inodes  IUsed  IFree IUse% Mounted on
/dev/hdc2       2560864 149738 2411126 6% /
# 仔细看，即使多了一个档案在 /tmp 底下，整个 inode 与 block 的容量并没有改变！

[root@www tmp]# ls -il passwd*
586361 -rw-r--r-- 2 root root 1945 Sep 29 02:21 passwd
586361 -rw-r--r-- 2 root root 1945 Sep 29 02:21 passwd-hd
# 原来是指向同一个 inode 啊！这是个重点啊！另外，那个第二栏的连结数也会增加！

范例三：将 /tmp/passwd 建立一个符号链接
[root@www tmp]# ln -s passwd passwd-so
[root@www tmp]# ls -li passwd*
586361 -rw-r--r-- 2 root root 1945 Sep 29 02:21 passwd
586361 -rw-r--r-- 2 root root 1945 Sep 29 02:21 passwd-hd
586401 lrwxrwxrwx 1 root root   6 Oct 22 14:18 passwd-so -> passwd
# passwd-so 指向的 inode number 不同了！这是一个新的档案~这个档案的内容是指向
# passwd 的。passwd-so 的大小是 6bytes，因为 passwd 共有六个字符之故

[root@www tmp]# du -sb ; df -i .
```



```

18346 .
Filesystem      Inodes  IUsed  IFree IUse% Mounted on
/dev/hdc2       2560864 149739 2411125 6% /
# 呼呼！整个容量与 inode 使用数都改变啰～确实如此啊！

范例四：删除源文件 passwd，其他两个档案是否能够开启？
[root@www tmp]# rm passwd
[root@www tmp]# cat passwd-hd
.....正常显示完毕！
[root@www tmp]# cat passwd-so
cat: passwd-so: No such file or directory
[root@www tmp]# ll passwd*
-rw-r--r-- 1 root root 1945 Sep 29 02:21 passwd-hd
lrwxrwxrwx 1 root root 6 Oct 22 14:18 passwd-so -> passwd
# 怕了吧！符号链接果然无法开启！另外，如果符号链接的目标档案不存在，
# 其实档名的部分就会有特殊的颜色显示喔！

```

Tips:

还记得第六章当中，我们提到的 /tmp 这个目录是干嘛用的吗？是给大家作为暂存盘用的啊！所以，您会发现，过去我们在进行测试时，都会将数据移动到 /tmp 底下去练习～嘿嘿！因此，有事没事，记得将 /tmp 底下的一些怪异的数据清一清先！



要注意啰！使用 ln 如果不加任何参数的话，那么就是 Hard Link 啰！如同范例二的情况，增加了 hard link 之后，可以发现使用 ls -l 时，显示的 link 那一栏属性增加了！而如果这个时候砍掉 passwd 会发生什么事情呢？passwd-hd 的内容还是会跟原来 passwd 相同，但是 passwd-so 就会找不到该档案啦！

而如果 ln 使用 -s 的参数时，就做成差不多是 Windows 底下的『快捷方式』的意思。当你修改 Linux 下的 symbolic link 档案时，则更动的其实是『原始档』，所以不论你的这个原始档被连结到哪里去，只要你修改了连结档，原始档就跟着变啰！以上面为例，由于你使用 -s 的参数建立一个名为 passwd-so 的档案，则你修改 passwd-so 时，其内容与 passwd 完全相同，并且，当你按下储存之后，被改变的将是 passwd 这个档案！

此外，如果你做了底下这样的连结：

```
ln -s /bin /root/bin
```

那么如果你进入 /root/bin 这个目录下，『请注意呦！该目录其实是 /bin 这个目录，因为你做了连结档了！』所以，如果你进入 /root/bin 这个刚刚建立的链接目录，并且将其中的数据杀掉时，嗯！/bin 里面的数据就通通不见了！这点请千万注意！所以赶紧利用『rm /root/bin』将这个连结档删除吧！

基本上，Symbolic link 的用途比较广，所以您要特别留意 symbolic link 的用法呢！未来一定还会常常用到的啦！

- 关于目录的 link 数量：

或许您已经发现了，那就是，当我们以 hard link 进行『档案的连结』时，可以发现，在 ls -l 所显示的第二字段会增加一才对，那么请教，如果建立目录时，他默认的 link 数量会是多少？让我们来想一想，一个『空目录』里面至少会存在些什么？呵呵！就是存在 . 与 .. 这两个目录啊！那么，当我们建立一个新目录名称为 /tmp/testing 时，基本上会有三个东西，那就是：

- /tmp/testing

- /tmp/testing/.
- /tmp/testing/..

而其中 /tmp/testing 与 /tmp/testing/. 其实是一样的！都代表该目录啊~ 而 /tmp/testing/.. 则代表 /tmp 这个目录，所以说，当我们建立一个新的目录时，『新的目录的 link 数为 2，而上层目录的 link 数则会增加 1』不信的话，我们来作个测试看看：

```
[root@www ~]# ls -ld /tmp
drwxrwxrwt 5 root root 4096 Oct 22 14:22 /tmp
[root@www ~]# mkdir /tmp/testing1
[root@www ~]# ls -ld /tmp
drwxrwxrwt 6 root root 4096 Oct 22 14:37 /tmp
[root@www ~]# ls -ld /tmp/testing1
drwxr-xr-x 2 root root 4096 Oct 22 14:37 /tmp/testing1
```

瞧！原本的所谓上层目录 /tmp 的 link 数量由 5 增加为 6，至于新目录 /tmp/testing 则为 2，这样可以理解目录的 link 数量的意义了吗？ ^_^



磁盘的分割、格式化、检验与挂载：

对于一个系统管理者(root)而言，磁盘的管理是相当重要的一环，尤其近来硬盘已经渐渐的被当成是消耗品了 如果我们想要在系统里面新增一颗硬盘时，应该有哪些动作需要做的呢：

1. 对磁盘进行分割，以建立可用的 partition ；
2. 对该 partition 进行格式化(format)，以建立系统可用的 filesystem ；
3. 若想要仔细一点，则可对刚刚建立好的 filesystem 进行检验；
4. 在 Linux 系统上，需要建立挂载点（亦即是目录），并将他挂载上来；

当然啰，在上述的过程当中，还有很多需要考虑的，例如磁盘分区槽 (partition) 需要定多大？是否需要加入 journal 的功能？inode 与 block 的数量应该如何规划等等的问题。但是这些问题的决定，都需要与你的主机用途来加以考虑的~ 所以，在这个小节里面，鸟哥仅会介绍几个动作而已，更详细的设定值，则需要以你未来的经验来参考啰！



磁盘分区：fdisk

```
[root@www ~]# fdisk [-l] 装置名称
选项与参数：
-l  : 输出后面接的装置所有的 partition 内容。若仅有 fdisk -l 时，
      则系统将会把整个系统内能够搜寻到的装置的 partition 均列出来。

范例：找出你系统中的根目录所在磁盘，并查阅该硬盘内的相关信息
[root@www ~]# df /          <==注意：重点在找出磁盘文件名而已
Filesystem      1K-blocks  Used Available Use% Mounted on
/dev/hdc2       9920624  3823168  5585388  41% /

[root@www ~]# fdisk /dev/hdc <==仔细看，不要加上数字喔！
The number of cylinders for this disk is set to 5005.
There is nothing wrong with that, but this is larger than 1024,
and could in certain setups cause problems with:
1) software that runs at boot time (e.g., old versions of LILO)
2) booting and partitioning software from other OSs
   (e.g., DOS FDISK, OS/2 FDISK)
```

```
Command (m for help): <==等待你的输入！
```

由于每个人的环境都不一样，因此每部主机的磁盘数量也不相同。所以你可以先使用 df 这个指令找出可用磁盘文件名，然后再用 fdisk 来查阅。在你进入 fdisk 这支程序的工作画面后，如果您的硬盘太大的话(通常指磁柱数量多于 1024 以上)，就会出现如上讯息。这个讯息仅是在告知你，因为某些旧版的软件与操作系统并无法支持大于 1024 磁柱 (cylinder) 后的扇区使用，不过我们新版的 Linux 是没问题的！底下继续来看看 fdisk 内如何操作相关动作吧！

```
Command (m for help): m <== 输入 m 后，就会看到底下这些指令介绍
Command action
a toggle a bootable flag
b edit bsd disklabel
c toggle the dos compatibility flag
d delete a partition <==删除一个 partition
l list known partition types
m print this menu
n add a new partition <==新增一个 partition
o create a new empty DOS partition table
p print the partition table <==在屏幕上显示分割表
q quit without saving changes <==不储存离开 fdisk 程序
s create a new empty Sun disklabel
t change a partition's system id
u change display/entry units
v verify the partition table
w write table to disk and exit <==将刚刚的动作写入分割表
x extra functionality (experts only)
```

老实说，使用 fdisk 这支程序是完全不需要背指令的！如同上面的表格中，你只要按下 m 就能够看到所有的动作！比较重要的动作在上面已经用底线画出来了，你可以参考看看。其中比较不一样的是『q 与 w』这两个玩意儿！不管你进行了什么动作，只要离开 fdisk 时按下『q』，那么所有的动作『都不会生效！』相反的，按下『w』就是动作生效的意思。所以，你可以随便玩 fdisk，只要离开时按下的是『q』即可。^_^！好了，先来看看分割表信息吧！

```
Command (m for help): p <== 这里可以输出目前磁盘的状态

Disk /dev/hdc: 41.1 GB, 41174138880 bytes <==这个磁盘的文件名与容量
255 heads, 63 sectors/track, 5005 cylinders <==磁头、扇区与磁柱大小
Units = cylinders of 16065 * 512 = 8225280 bytes <==每个磁柱的大小

   Device Boot      Start         End      Blocks   Id  System
/dev/hdc1 *          1           13    104391    83  Linux
/dev/hdc2             14          1288    10241437+  83  Linux
/dev/hdc3           1289          1925     5116702+  83  Linux
/dev/hdc4           1926          5005     24740100    5  Extended
/dev/hdc5           1926          2052     1020096    82  Linux swap / Solaris
# 装置文件名 开机区否 开始磁柱 结束磁柱 1K 大小容量 磁盘分区槽内的系统

Command (m for help): q
# 想要不储存离开吗？按下 q 就对了！不要随便按 w 啊！
```

使用『p』可以列出目前这颗磁盘的分割表信息，这个信息的上半部在显示整体磁盘的状态。以鸟哥这颗磁盘为例，这个磁盘共有 41.1GB 左右的容量，共有 5005 个磁柱，每个磁柱透过 255 个磁头在管理读写，每个磁头管理 63 个扇区，而每个扇区的大小均为 512bytes，因此每个磁柱为『 $255 * 63 * 512 = 16065 * 512 = 8225280 \text{bytes}$ 』。

下半部的分割表信息主要在列出每个分割槽的个别信息项目。每个项目的意义为：

- Device：装置文件名，依据不同的磁盘接口/分割槽位置而变。
- Boot：是否为开机引导块？通常 Windows 系统的 C 需要这块！
- Start, End：这个分割槽在哪个磁柱号码之间，可以决定此分割槽的大小；
- Blocks：就是以 1K 为单位的容量。如上所示，/dev/hdc1 大小为 104391K = 102MB
- ID, System：代表这个分割槽内的文件系统应该是啥！不过这个项目只是一个提示而已，不见得真的代表此分割槽内的文件系统喔！

从上表我们可以发现几件事情：

- 整部磁盘还可以进行额外的分割，因为最大磁柱为 5005，但只使用到 2052 号而已；
- /dev/hdc5 是由 /dev/hdc4 分割出来的，因为 /dev/hdc4 为 Extended，且 /dev/hdc5 磁柱号码在 /dev/hdc4 之内；

fdisk 还可以直接秀出系统内的所有 partition 喔！举例来说，鸟哥刚刚插入一个 USB 磁盘到这部 Linux 系统中，那该如何观察 (1)这个磁盘的代号与 (2)这个磁盘的分割槽呢？

```
范例：查阅目前系统内的所有 partition 有哪些？
[root@www ~]# fdisk -l
Disk /dev/hdc: 41.1 GB, 41174138880 bytes
255 heads, 63 sectors/track, 5005 cylinders
Units = cylinders of 16065 * 512 = 8225280 bytes

   Device Boot      Start         End      Blocks   Id  System
/dev/hdc1 *          1           13     104391    83  Linux
/dev/hdc2             14          1288    10241437+  83  Linux
/dev/hdc3            1289          1925     5116702+  83  Linux
/dev/hdc4            1926          5005    24740100    5  Extended
/dev/hdc5            1926          2052     1020096    82  Linux swap / Solaris

Disk /dev/sda: 8313 MB, 8313110528 bytes
59 heads, 58 sectors/track, 4744 cylinders
Units = cylinders of 3422 * 512 = 1752064 bytes

   Device Boot      Start         End      Blocks   Id  System
/dev/sda1             1          4745     8118260    b  W95 FAT32
```

由上表的信息我们可以看到我有两颗磁盘，磁盘文件名为『/dev/hdc 与 /dev/sda』，/dev/hdc 已经在上面谈过了，至于 /dev/sda 则有 8GB 左右的容量，且全部的磁柱都已经分割给 /dev/sda1，该文件系统应该为 Windows 的 FAT 文件系统。这样很容易查阅到分割方面的信息吧！

这个 fdisk 只有 root 才能执行，此外，请注意，使用的『装置文件名』请不要加上数字，因为 partition 是针对『整个硬盘装置』而不是某个 partition 呢！所以执行『fdisk /dev/hdc1』就会发生错误啦！要使用 fdisk /dev/hdc 才对！那么我们知道可以利用 fdisk 来查阅硬盘的 partition 信息外，底下再来说一说进入 fdisk 之后的几个常做的工作！

Tips:

再次强调，你可以使用 fdisk 在您的硬盘上面胡搞瞎搞的进行实际操作，都不打紧，但是请『千万记住，不要按下 w 即可！』离开的时候按下 q 就万事无妨啰！



- 删除磁盘分区槽

如果你是按照鸟哥建议的方式去安装你的 CentOS，那么你的磁盘应该会预留一块容量来做练习的。实际练习新增硬盘之前，我们先来玩一玩恐怖的删除好了~如果想要测试一下如何将你的 /dev/hdc 全部的分割槽删除，应该怎么做？

1. fdisk /dev/hdc : 先进入 fdisk 画面；
2. p : 先看一下分割槽的信息，假设要杀掉 /dev/hdc1；
3. d : 这个时候会要你选择一个 partition，就选 1 啰！
4. w (or) q : 按 w 可储存到磁盘数据表中，并离开 fdisk；当然啰，如果你反悔了，呵呵，直接按下 q 就可以取消刚刚的删除动作了！

```
# 练习一：先进入 fdisk 的画面当中去！
[root@www ~]# fdisk /dev/hdc

# 练习二：先看看整个分割表的情况是如何
Command (m for help): p

Disk /dev/hdc: 41.1 GB, 41174138880 bytes
255 heads, 63 sectors/track, 5005 cylinders
Units = cylinders of 16065 * 512 = 8225280 bytes

   Device Boot      Start         End      Blocks   Id  System
/dev/hdc1 *          1          13       104391    83  Linux
/dev/hdc2             14         1288     10241437+  83  Linux
/dev/hdc3            1289         1925     5116702+  83  Linux
/dev/hdc4            1926         5005     24740100    5  Extended
/dev/hdc5            1926         2052     1020096    82  Linux swap / Solaris

# 练习三：按下 d 给他删除吧！
Command (m for help): d
Partition number (1-5): 4

Command (m for help): d
Partition number (1-4): 3

Command (m for help): p

Disk /dev/hdc: 41.1 GB, 41174138880 bytes
255 heads, 63 sectors/track, 5005 cylinders
Units = cylinders of 16065 * 512 = 8225280 bytes

   Device Boot      Start         End      Blocks   Id  System
/dev/hdc1 *          1          13       104391    83  Linux
/dev/hdc2             14         1288     10241437+  83  Linux
# 因为 /dev/hdc5 是由 /dev/hdc4 所衍生出来的逻辑分割槽，因此 /dev/hdc4
被删除，
```

```
# /dev/hdc5 就自动不见了！最终就会剩下两个分割槽而已喔！
```

```
Command (m for help): q
```

```
# 鸟哥这里仅是做一个练习而已，所以，按下 q 就能够离开啰～
```

- 练习新增磁盘分区槽

新增磁盘分区槽有好多种情况，因为新增 Primary / Extended / Logical 的显示结果都不太相同。底下我们先将 /dev/hdc 全部删除成为干净未分割的磁盘，然后依序新增给大家瞧瞧！

```
# 练习一：进入 fdisk 的分割软件画面中，并删除所有分割槽：
```

```
[root@www ~]# fdisk /dev/hdc
```

```
Command (m for help): d
```

```
Partition number (1-5): 4
```

```
Command (m for help): d
```

```
Partition number (1-4): 3
```

```
Command (m for help): d
```

```
Partition number (1-4): 2
```

```
Command (m for help): d
```

```
Selected partition 1
```

```
# 由于最后仅剩下一个 partition，因此系统主动选取这个 partition 删除去！
```

```
# 练习二：开始新增，我们先新增一个 Primary 的分割槽，且指定为 4 号看看！
```

```
Command (m for help): n
```

```
Command action      <==因为是全新磁盘，因此只会问 extended/primary  
而已
```

```
  e  extended
```

```
  p  primary partition (1-4)
```

```
p      <==选择 Primary 分割槽
```

```
Partition number (1-4): 4 <==设定为 4 号！
```

```
First cylinder (1-5005, default 1): <==直接按下[enter]按键决定！
```

```
Using default value 1      <==起始磁柱就选用默认值！
```

```
Last cylinder or +size or +sizeM or +sizeK (1-5005, default 5005): +512M
```

```
# 这个地方有趣了！我们知道 partition 是由 n1 到 n2 的磁柱号码 (cylinder)，  
# 但磁柱的大小每颗磁盘都不相同，这个时候可以填入 +512M 来让系统自动帮  
我们找出
```

```
# 『最接近 512M 的那个 cylinder 号码』！因为不可能刚好等于 512MBytes  
啦！
```

```
# 如上所示：这个地方输入的方式有两种：
```

```
# 1) 直接输入磁柱的号码，你得要自己计算磁柱/分割槽的大小才行；
```

```
# 2) 用 +XXM 来输入分割槽的大小，让系统自己捉磁柱的号码。
```

```
# +与 M 是必须要有的，XX 为数字
```

```
Command (m for help): p
```

```
Disk /dev/hdc: 41.1 GB, 41174138880 bytes
```

```
255 heads, 63 sectors/track, 5005 cylinders
Units = cylinders of 16065 * 512 = 8225280 bytes
```

```
Device Boot Start End Blocks Id System
/dev/hdc4 1 63 506016 83 Linux
```

```
# 注意！只有 4 号！1 ~ 3 保留下来了！
```

```
# 练习三：继续新增一个，这次我们新增 Extended 的分割槽好了！
```

```
Command (m for help): n
```

```
Command action
```

```
 e extended
```

```
 p primary partition (1-4)
```

```
e <==选择的是 Extended 喔！
```

```
Partition number (1-4): 1
```

```
First cylinder (64-5005, default 64): <=[enter]
```

```
Using default value 64
```

```
Last cylinder or +size or +sizeM or +sizeK (64-5005, default 5005):
```

```
<=[enter]
```

```
Using default value 5005
```

```
# 还记得我们在第三章的磁盘分区表曾经谈到过的，延伸分割最好能够包含所有  
# 未分割的区间；所以在这个练习中，我们将所有未配置的磁柱都给了这个分割  
槽喔！
```

```
# 所以在开始/结束磁柱的位置上，按下两个[enter]用默认值即可！
```

```
Command (m for help): p
```

```
Disk /dev/hdc: 41.1 GB, 41174138880 bytes
```

```
255 heads, 63 sectors/track, 5005 cylinders
```

```
Units = cylinders of 16065 * 512 = 8225280 bytes
```

```
Device Boot Start End Blocks Id System
/dev/hdc1 64 5005 39696615 5 Extended
/dev/hdc4 1 63 506016 83 Linux
```

```
# 如上所示，所有的磁柱都在 /dev/hdc1 里面啰！
```

```
# 练习四：这次我们随便新增一个 2GB 的分割槽看看！
```

```
Command (m for help): n
```

```
Command action
```

```
 l logical (5 or over) <==因为已有 extended，所以出现 logical 分割槽
```

```
 p primary partition (1-4)
```

```
p <==偷偷玩一下，能否新增主要分割槽
```

```
Partition number (1-4): 2
```

```
No free sectors available <==肯定不行！因为没有多余的磁柱可供配置
```

```
Command (m for help): n
```

```
Command action
```

```
 l logical (5 or over)
```

```
 p primary partition (1-4)
```

```
l <==乖乖使用逻辑分割槽吧！
```

```
First cylinder (64-5005, default 64): <=[enter]
```

```
Using default value 64
```

```
Last cylinder or +size or +sizeM or +sizeK (64-5005, default 5005):
```

```
+2048M
```

```

Command (m for help): p

Disk /dev/hdc: 41.1 GB, 41174138880 bytes
255 heads, 63 sectors/track, 5005 cylinders
Units = cylinders of 16065 * 512 = 8225280 bytes

   Device Boot      Start         End      Blocks   Id  System
/dev/hdc1             64          5005    39696615   5  Extended
/dev/hdc4              1           63     506016   83  Linux
/dev/hdc5             64          313     2008093+   83  Linux
# 这样就新增了 2GB 的分割槽，且由于是 logical ，所以由 5 号开始！
Command (m for help): q
# 鸟哥这里仅是做一个练习而已，所以，按下 q 就能够离开啰~

```

上面的练习非常重要！您得要自行练习一下比较好！注意，不要按下 w 喔！会让你的系统损毁的！由上面的一连串练习中，最重要的地方其实就在于建立分割槽的形式(primary/extended/logical)以及分割槽的大小了！一般来说建立分割槽的形式会有底下的数种状况：

- 1-4 号尚有剩余，且系统未有 extended：
此时会出现让你挑选 Primary / Extended 的项目，且你可以指定 1~4 号间的号码；
- 1-4 号尚有剩余，且系统有 extended：
此时会出现让你挑选 Primary / Logical 的项目；若选择 p 则你还需要指定 1~4 号间的号码；若选择 l(L 的小写) 则不需要设定号码，因为系统会自动指定逻辑分割槽的文件名号码；
- 1-4 没有剩余，且系统有 extended：
此时不会让你挑选分割槽类型，直接会进入 logical 的分割槽形式。

例题：

请依照你的系统情况，建立一个大约 1GB 左右的分割槽，并显示该分割槽的相关信息：

答：

鸟哥的磁盘为 /dev/hdc，尚有剩余磁柱号码，因此可以这样做：

```

[root@www ~]# fdisk /dev/hdc
Command (m for help): n
First cylinder (2053-5005, default 2053): <==[enter]
Using default value 2053
Last cylinder or +size or +sizeM or +sizeK (2053-5005, default 5005):
+2048M

Command (m for help): p

Disk /dev/hdc: 41.1 GB, 41174138880 bytes
255 heads, 63 sectors/track, 5005 cylinders
Units = cylinders of 16065 * 512 = 8225280 bytes

   Device Boot      Start         End      Blocks   Id  System
/dev/hdc1 *          1          13     104391   83  Linux
/dev/hdc2            14         1288    10241437+   83  Linux
/dev/hdc3           1289         1925     5116702+   83  Linux
/dev/hdc4           1926         5005     24740100   5  Extended
/dev/hdc5           1926         2052     1020096   82  Linux swap / Solaris

```



```
/dev/hdc6      2053      2302      2008093+ 83 Linux

Command (m for help): w
The partition table has been altered!

Calling ioctl() to re-read partition table.

WARNING: Re-reading the partition table failed with error 16: Device or
resource busy.
The kernel still uses the old table.
The new table will be used at the next reboot.
Syncing disks. <==见鬼了！竟然需要 reboot 才能够生效！我可不要重新启
动！

[root@www ~]# partprobe <==强制让核心重新捉一次 partition table
```

在这个实作题中，请务必必要按下『w』这个动作！因为我们实际上确实要建立这个分割槽嘛！但请仔细看一下最后的警告讯息，因为我们的磁盘无法卸除(因为含有根目录)，所以核心无法重新取得分割表信息，因此此时系统会要求我们重新启动(reboot)以更新核心的分割表信息才行。

如上的练习中，最终写入分割表后竟然会让核心无法捉到分割表信息！此时你可以直接使用 reboot 来处理，也可以使用 GNU 推出的工具程序来处置，那就是 partprobe 这个指令。这个指令的执行很简单，他仅是告知核心必须要读取新的分割表而已，因此并不会在屏幕上出现任何信息才是！这样一来，我们就不需要 reboot 啰！

- 操作环境的说明

以 root 的身份进行硬盘的 partition 时，最好是在单人维护模式下比较安全一些，此外，在进行 fdisk 的时候，如果该硬盘某个 partition 还在使用当中，那么很有可能系统核心会无法重载硬盘的 partition table，解决的方法就是将该使用中的 partition 给他卸除，然后再重新进入 fdisk 一遍，重新写入 partition table，那么就可以成功啰！

- 注意事项：

另外在实作过程中请特别注意，因为 SATA 硬盘最多能够支持到 15 号的分割槽，IDE 则可以支持到 63 号。但目前大家常见的系统都是 SATA 磁盘，因此在练习的时候千万不要让你的分割槽超过 15 号！否则即使你还有剩余的磁柱容量，但还是会无法继续进行分割的喔！

另外需要特别留意的是，fdisk 没有办法处理大于 2TB 以上的磁盘分区槽！这个问题比较严重！因为虽然 Ext3 文件系统已经支持达到 16TB 以上的磁盘，但是分割指令却无法支持。时至今日(2009)所有的硬件价格大跌，硬盘也已经出到单颗 1TB 之谱，若加上磁盘阵列 (RAID)，高于 2TB 的磁盘系统应该会很常见！此时你就得使用 parted 这个指令了！我们会在本章最后谈一谈这个指令的用法。

磁盘格式化

分割完毕后自然就是要进行文件系统的格式化啰！格式化的指令非常的简单，那就是『make filesystem, mkfs』这个指令啦！这个指令其实是个综合的指令，他会去呼叫正确的文件系统格式化工具软件！不啰唆，让我们来瞧瞧吧！

- mkfs

```
[root@www ~]# mkfs [-t 文件系统格式] 装置文件名
选项与参数：
-t : 可以接文件系统格式，例如 ext3, ext2, vfat 等(系统有支持才会生效)

范例一：请将上个小节当中所制作出来的 /dev/hdc6 格式化为 ext3 文件系统
[root@www ~]# mkfs -t ext3 /dev/hdc6
mke2fs 1.39 (29-May-2006)
Filesystem label=          <==这里指的是分割槽的名称(label)
OS type: Linux
Block size=4096 (log=2)    <==block 的大小设定为 4K
Fragment size=4096 (log=2)
251392 inodes, 502023 blocks <==由此设定决定的 inode/block 数量
25101 blocks (5.00%) reserved for the super user
First data block=0
Maximum filesystem blocks=515899392
16 block groups
32768 blocks per group, 32768 fragments per group
15712 inodes per group
Superblock backups stored on blocks:
    32768, 98304, 163840, 229376, 294912

Writing inode tables: done
Creating journal (8192 blocks): done <==有日志记录
Writing superblocks and filesystem accounting information: done

This filesystem will be automatically checked every 34 mounts or
180 days, whichever comes first. Use tune2fs -c or -i to override.
# 这样就建立起来我们所需要的 Ext3 文件系统了！简单明了！

[root@www ~]# mkfs[tab][tab]
mkfs      mkfs.cramfs mkfs.ext2  mkfs.ext3  mkfs.msdoc  mkfs.vfat
# 按下两个[tab]，会发现 mkfs 支持的文件格式如上所示！可以格式化 vfat 喔！
```

mkfs 其实是个综合指令而已，事实上如同上表所示，当我们使用『mkfs -t ext3 ...』时，系统会去呼叫 mkfs.ext3 这个指令来进行格式化的动作啦！若如同上表所展现的结果，那么鸟哥这个系统支持的文件系统格式化工具有『cramfs, ext2, ext3, msdoc, vfat』等，而最常用的应该是 ext3, vfat 两种啦！vfat 可以用在 Windows/Linux 共享的 USB 随身碟啰。

例题：
将刚刚的 /dev/hdc6 格式化为 Windows 可读的 vfat 格式吧！
答：
mkfs -t vfat /dev/hdc6

在格式化为 Ext3 的范例中，我们可以发现结果里面含有非常多的信息，由于我们没有详细指定文件系统的细部项目，因此系统会使用默认值来进行格式化。其中比较重要的部分为：文件系统的标头 (Label)、Block 的大小以及 inode 的数量。如果你要指定这些东西，就得要了解一下 Ext2/Ext3 的公用程序，亦即 mke2fs 这个指令啰！

- mke2fs

```
[root@www ~]# mke2fs [-b block 大小] [-i block 大小] [-L 标头] [-cj] 装置
选项与参数：
-b : 可以设定每个 block 的大小，目前支持 1024, 2048, 4096 bytes 三种；
-i : 多少容量给予一个 inode 呢？
-c : 检查磁盘错误，仅下达一次 -c 时，会进行快速读取测试；
    如果下达两次 -c -c 的话，会测试读写(read-write)，会很慢~
-L : 后面可以接标头名称 (Label)，这个 label 是有用的喔！e2label 指令介绍会
    谈到~
-j : 本来 mke2fs 是 EXT2，加上 -j 后，会主动加入 journal 而成为 EXT3。
```

mke2fs 是一个很详细但是很麻烦的指令！因为里面的细部设定太多了！现在我们进行如下的假设：

- 这个文件系统的标头设定为：vbird_logical
- 我的 block 指定为 2048 大小；
- 每 8192 bytes 分配一个 inode；
- 建置为 journal 的 Ext3 文件系统。

开始格式化 /dev/hdc6 结果会变成如下所示：

```
[root@www ~]# mke2fs -j -L "vbird_logical" -b 2048 -i 8192 /dev/hdc6
mke2fs 1.39 (29-May-2006)
Filesystem label=vbird_logical
OS type: Linux
Block size=2048 (log=1)
Fragment size=2048 (log=1)
251968 inodes, 1004046 blocks
50202 blocks (5.00%) reserved for the super user
First data block=0
Maximum filesystem blocks=537919488
62 block groups
16384 blocks per group, 16384 fragments per group
4064 inodes per group
Superblock backups stored on blocks:
    16384, 49152, 81920, 114688, 147456, 409600, 442368, 802816

Writing inode tables: done
Creating journal (16384 blocks): done
Writing superblocks and filesystem accounting information: done
# 比较看看，跟上面的范例用默认值的结果，有什么不一样的啊？
```

其实 mke2fs 所使用的各项选项/参数也可以用在『mkfs -t ext3 ...』后面，因为最终使用的公用程序是相同的啦！特别要注意的是 -b, -i 及 -j 这几个选项，尤其是 -j 这个选项，当没有指定 -j 的时候，mke2fs 使用 ext2 为格式化文件格式，若加入 -j 时，则格式化为 ext3 这个 Journaling 的 filesystem 呦！

老实说，如果没有特殊需求的话，使用『mkfs -t ext3....』不但容易记忆，而且就非常好用啰！

 磁盘检验：fsck, badblocks

由于系统在运作时谁也说不准啥时硬件或者是电源会有问题，所以『当机』可能是难免的情况(不管是

硬件还是软件)。现在我们知道文件系统运作时会有硬盘与内存数据异步的状况发生，因此莫名其妙的当机非常可能导致文件系统的错乱。问题来啦，如果文件系统真的发生错乱的话，那该如何是好？就...挽救啊！此时那个好用的 filesystem check, fsck 就得拿来仔细瞧瞧啰。

- fsck

```
[root@www ~]# fsck [-t 文件系统] [-ACay] 装置名称
选项与参数：
-t : 如同 mkfs 一样，fsck 也是个综合软件而已！因此我们同样需要指定文件系统。
    不过由于现今的 Linux 太聪明了，他会自动的透过 superblock 去分辨文件系统，
    因此通常可以不需要这个选项的啰！请看后续的范例说明。
-A : 依据 /etc/fstab 的内容，将需要的装置扫描一次。/etc/fstab 于下一小节说明，
    通常开机过程中就会执行此一指令了。
-a : 自动修复检查到的有问题的扇区，所以你不用一直按 y 啰！
-y : 与 -a 类似，但是某些 filesystem 仅支持 -y 这个参数！
-C : 可以在检验的过程当中，使用一个直方图来显示目前的进度！

EXT2/EXT3 的额外选项功能：(e2fsck 这支指令所提供)
-f : 强制检查！一般来说，如果 fsck 没有发现任何 unclean 的旗标，不会主动进入
    细部检查的，如果您想要强制 fsck 进入细部检查，就得加上 -f 旗标啰！
-D : 针对文件系统下的目录进行优化配置。

范例一：强制的将前面我们建立的 /dev/hdc6 这个装置给他检验一下！
[root@www ~]# fsck -C -f -t ext3 /dev/hdc6
fsck 1.39 (29-May-2006)
e2fsck 1.39 (29-May-2006)
Pass 1: Checking inodes, blocks, and sizes
Pass 2: Checking directory structure
Pass 3: Checking directory connectivity
Pass 4: Checking reference counts
Pass 5: Checking group summary information
vbird_logical: 11/251968 files (9.1% non-contiguous), 36926/1004046
blocks
# 如果没有加上 -f 的选项，则由于这个文件系统不曾出现问题，
# 检查的经过非常快速！若加上 -f 强制检查，才会一项一项的显示过程。

范例二：系统有多少文件系统支持的 fsck 软件？
[root@www ~]# fsck[tab][tab]
fsck      fsck.cramfs  fsck.ext2   fsck.ext3   fsck.msdos  fsck.vfat
```

这是用来检查与修正文件系统错误的指令。注意：通常只有身为 root 且你的文件系统有问题的时候才使用这个指令，否则在正常状况下使用此一指令，可能会造成对系统的危害！通常使用这个指令的场合都是在系统出现极大的问题，导致你在 Linux 开机的时候得进入单人单机模式下进行维护的行为时，才必须使用此一指令！

另外，如果你怀疑刚刚格式化成功的硬盘有问题的时后，也可以使用 fsck 来检查一硬盘呦！其实就有点像是 Windows 的 scandisk 啦！此外，由于 fsck 在扫描硬盘的时候，可能会造成部分 filesystem

的损坏，所以『执行 fsck 时，被检查的 partition 务必不可挂载到系统上！亦即是需要在卸除的状态喔！』

不知道你还记不记得[第六章的目录配置](#)中我们提过，ext2/ext3 文件系统的顶层(就是挂载点那个目录底下)会存在一个『lost+found』的目录吧！该目录就是在当你使用 fsck 检查文件系统后，若出现问题时，有问题的数据会被放置到这个目录中喔！所以理论上这个目录不应该会有任何数据，若系统自动产生数据在里面，那...你就得特别注意你的文件系统啰！

另外，我们的系统实际执行的 fsck 指令，其实是呼叫 e2fsck 这个软件啦！可以 man e2fsck 找到更多的选项辅助喔！

- badblocks

```
[root@www ~]# badblocks -[svw] 装置名称
选项与参数：
-s : 在屏幕上列出进度
-v : 可以在屏幕上看到进度
-w : 使用写入的方式来测试，建议不要使用此一参数，尤其是待检查的装置已有档案时！

[root@www ~]# badblocks -sv /dev/hdc6
Checking blocks 0 to 2008093
Checking for bad blocks (read-only test): done
Pass completed, 0 bad blocks found.
```

刚刚谈到的 fsck 是用来检验文件系统是否出错，至于 badblocks 则是用来检查硬盘或软盘扇区有没有坏轨的指令！由于这个指令其实可以透过『mke2fs -c 装置文件名』在进行格式化的时候处理磁盘表面的读取测试，因此目前大多不使用这个指令啰！

磁盘挂载与卸除

我们在本章一开始时的[挂载点的意义](#)当中提过挂载点是目录，而这个目录是进入磁盘分区槽(其实是文件系统啦!)的入口就是了。不过要进行挂载前，你最好先确定几件事：

- 单一文件系统不应该被重复挂载在不同的挂载点(目录)中；
- 单一目录不应该重复挂载多个文件系统；
- 要作为挂载点的目录，理论上应该都是空目录才是。

尤其是上述的后两点！如果你要用来挂载的目录里面并不是空的，那么挂载了文件系统之后，原目录下的东西就会暂时的消失。举个例子来说，假设你的 /home 原本与根目录 (/) 在同一个文件系统中，底下原本就有 /home/test 与 /home/vbird 两个目录。然后你想要加入新的硬盘，并且直接挂载 /home 底下，那么当你挂载上新的分割槽时，则 /home 目录显示的是新分割槽内的资料，至于原先的 test 与 vbird 这两个目录就会暂时的被隐藏掉了！注意喔！并不是被覆盖掉，而是暂时的隐藏了起来，等到新分割槽被卸除之后，则 /home 原本的内容就会再次的跑出来啦！

而要将文件系统挂载到我们的 Linux 系统上，就要使用 mount 这个指令啦！不过，这个指令真的是博大精深~粉难啦！我们学简单一点啊~ ^_^

```
[root@www ~]# mount -a
[root@www ~]# mount [-]
[root@www ~]# mount [-t 文件系统] [-L Label 名] [-o 额外选项] \
[-n] 装置文件名 挂载点
```

选项与参数：

-a : 依照配置文件 `/etc/fstab` 的数据将所有未挂载的磁盘都挂载上来
-l : 单纯的输入 `mount` 会显示目前挂载的信息。加上 `-l` 可增列 Label 名称！
-t : 与 `mkfs` 的选项非常类似的，可以加上文件系统种类来指定欲挂载的类型。
常见的 Linux 支持类型有：`ext2`, `ext3`, `vfat`, `reiserfs`, `iso9660`(光盘格式),
`nfs`, `cifs`, `smbfs`(此三种为网络文件系统类型)
-n : 在默认的情况下，系统会将实际挂载的情况实时写入 `/etc/mtab` 中，以利
其他程序
的运作。但在某些情况下(例如单人维护模式)为了避免问题，会刻意不写入。
此时就得要使用这个 `-n` 的选项了。
-L : 系统除了利用装置文件名(例如 `/dev/hdc6`)之外，还可以利用文件系统的
标头名称
(Label)来进行挂载。最好为你的文件系统取一个独一无二的名称吧！
-o : 后面可以接一些挂载时额外加上的参数！比方说账号、密码、读写权限等：
`ro, rw`: 挂载文件系统成为只读(ro) 或可擦写(rw)
`async, sync`: 此文件系统是否使用同步写入(sync) 或异步(async) 的
内存机制，请参考[文件系统运作方式](#)。预设为 `async`。
`auto, noauto`: 允许此 partition 被以 `mount -a` 自动挂载(auto)
`dev, nodev`: 是否允许此 partition 上，可建立装置档案？`dev` 为可允许
`suid, nosuid`: 是否允许此 partition 含有 `suid/sgid` 的文件格式？
`exec, noexec`: 是否允许此 partition 上拥有可执行 binary 档案？
`user, nouser`: 是否允许此 partition 让任何使用者执行 `mount`？一般来说，
`mount` 仅有 `root` 可以进行，但下达 `user` 参数，则可让
一般 `user` 也能够对此 partition 进行 `mount`。
`defaults`: 默认值为：`rw, suid, dev, exec, auto, nouser, and async`
`remount`: 重新挂载，这在系统出错，或重新更新参数时，很有用！

会不会觉得光是看这个指令的细部选项就快要昏倒了？如果有兴趣的话看一下 `man mount`，那才会真的昏倒的。事实上 `mount` 是个很万用的指令，他可以挂载 `ext3/vfat/nfs` 等文件系统，由于每种文件系统的格式并不相同，想当然尔，详细的参数与选项自然也就不相同啦！不过实际应用时却简单的会让你想笑呢！看看底下的几个简单范例先！

- 挂载 Ext2/Ext3 文件系统

范例一：用预设的方式，将刚刚建立的 `/dev/hdc6` 挂载到 `/mnt/hdc6` 上面！

```
[root@www ~]# mkdir /mnt/hdc6
[root@www ~]# mount /dev/hdc6 /mnt/hdc6
[root@www ~]# df
Filesystem      1K-blocks    Used Available Use% Mounted on
.....中间省略.....
/dev/hdc6        1976312     42072 1833836   3% /mnt/hdc6
# 看起来，真的有挂载！且档案大小约为 2GB 左右啦！
```

瞎密？竟然这么简单！利用『`mount` 装置文件名 挂载点』就能够顺利的挂载了！真是方便啊！为什么可以这么方便呢(甚至不需要使用 `-t` 这个选项)？由于文件系统几乎都有 `superblock`，我们的 Linux 可以透过分析 `superblock` 搭配 Linux 自己的驱动程序去测试挂载，如果成功的套和了，就立刻自动的使用该类型的文件系统挂载起来啊！那么系统有没有指定哪些类型的 `filesystem` 才需要进行上述的挂载测试呢？主要是参考底下这两个档案：

- `/etc/filesystems`：系统指定的测试挂载文件系统类型；
- `/proc/filesystems`：Linux 系统已经加载的文件系统类型。

那我怎么知道我的 Linux 有没有相关文件系统类型的驱动程序呢？我们 Linux 支持的文件系统之驱动程序都写在如下的目录中：

- /lib/modules/\$(uname -r)/kernel/fs/

例如 vfat 的驱动程序就写在『/lib/modules/\$(uname -r)/kernel/fs/vfat/』这个目录下啦！简单的测试挂载后，接下来让我们检查看看目前已挂载的文件系统状况吧！

范例二：观察目前『已挂载』的文件系统，包含各文件系统的 Label 名称

```
[root@www ~]# mount -l
/dev/hdc2 on / type ext3 (rw) [/1]
proc on /proc type proc (rw)
sysfs on /sys type sysfs (rw)
devpts on /dev/pts type devpts (rw,gid=5,mode=620)
/dev/hdc3 on /home type ext3 (rw) [/home]
/dev/hdc1 on /boot type ext3 (rw) [/boot]
tmpfs on /dev/shm type tmpfs (rw)
none on /proc/sys/fs/binfmt_misc type binfmt_misc (rw)
sunrpc on /var/lib/nfs/rpc_pipefs type rpc_pipefs (rw)
/dev/hdc6 on /mnt/hdc6 type ext3 (rw) [vbird_logical]
# 除了实际的文件系统外，很多特殊的文件系统(proc/sysfs...)也会被显示出来！
# 值得注意的是，加上 -l 选项可以列出如上特殊字体的标头(label)喔
```

这个指令输出的结果可以让我们看到非常多信息，以 /dev/hdc2 这个装置来说好了(上面表格的第一行)，他的意义是：『/dev/hdc2 是挂载到 / 目录，文件系统类型为 ext3，且挂载为可擦写 (rw)，另外，这个 filesystem 有标头，名字(label)为 /1』这样，你会解释上述表格中的最后一行输出结果了吗？自己解释一下先。^_^。接下来请拿出你的 CentOS DVD 放入光驱中，并拿 FAT 格式的 USB 随身碟(不要用 NTFS 的)插入 USB 插槽中，我们来测试挂载一下！

- 挂载 CD 或 DVD 光盘

范例三：将你用来安装 Linux 的 CentOS 原版光盘拿出来挂载！

```
[root@www ~]# mkdir /media/cdrom
[root@www ~]# mount -t iso9660 /dev/cdrom /media/cdrom
[root@www ~]# mount /dev/cdrom /media/cdrom
# 你可以指定 -t iso9660 这个光盘片的格式来挂载，也可以让系统自己去测试挂载！
# 所以上述的指令只要做一个就够了！但是目录的建立初次挂载时必须要进行喔！

[root@www ~]# df
Filesystem      1K-blocks    Used Available Use% Mounted on
.....中间省略.....
/dev/hdd        4493152  4493152     0 100% /media/cdrom
# 因为我的光驱使用的是 /dev/hdd 的 IDE 接口之故！
```

光驱一挂载之后就无法退出光盘片了！除非你将他卸除才能够退出！从上面的数据你也可以发现，因为是光盘嘛！所以磁盘使用率达到 100%，因为你无法直接写入任何数据到光盘当中ㄟ！另外，其实 /dev/cdrom 是个链接文件，正确的磁盘文件名得要看你的光驱是什么连接接口的环境。以鸟哥为例，我的光驱接在 /dev/hdd，所以正确的挂载应该是『mount /dev/hdd /media/cdrom』比较正确喔！

Tips:

话说当年年纪小 (其实是刚接触 Linux 的那一年), 摸 Linux 到处碰壁! 连将 CDROM 挂载后, 光驱竟然都不让我退片! 那个时候难过的要死! 解决的方法竟然是『重新启动!』囧的可以啊!



- 格式化与挂载软盘

软盘的格式化可以直接使用 `mkfs` 即可。但是软盘也是可以格式化成为 `ext3` 或 `vfat` 格式的。挂载的时候我们同样的使用系统自动测试挂载即可! 真是粉简单! 如果你有软盘片的话(很少人有了吧?), 请先放置到软盘驱动器当中啰! 底下来测试看看(软盘片请勿放置任何数据, 且将写保护打开!)

```
范例四：格式化后挂载软盘到 /media/floppy/ 目录中。
[root@www ~]# mkfs -t vfat /dev/fd0
# 我们格式化软盘成为 Windows/Linux 可共同使用的 FAT 格式吧！
[root@www ~]# mkdir /media/floppy
[root@www ~]# mount -t vfat /dev/fd0 /media/floppy
[root@www ~]# df
Filesystem      1K-blocks    Used Available Use% Mounted on
.....中间省略.....
/dev/fd0         1424        164    1260 12% /media/floppy
```

与光驱不同的是, 你挂载了软盘后竟然还是可以退出软盘喔! 不过, 如此一来你的文件系统将会有莫名其妙的问题发生! 整个 Linux 最重要的就是文件系统, 而文件系统是直接挂载到目录树上头, 几乎任何指令都会或多或少使用到目录树的数据, 因此你当然不可以随意的将光盘/软盘拿出来! 所以, 软盘也请卸除之后再退出! 很重要的一点!

- 挂载随身碟

请拿出你的随身碟并插入 Linux 主机的 USB 槽中! 注意, 你的这个随身碟不能够是 NTFS 的文件系统喔! 接下来让我们测试测试吧!

```
范例五：找出你的随身碟装置文件名, 并挂载到 /mnt/flash 目录中
[root@www ~]# fdisk -l
.....中间省略.....
Disk /dev/sda: 8313 MB, 8313110528 bytes
59 heads, 58 sectors/track, 4744 cylinders
Units = cylinders of 3422 * 512 = 1752064 bytes

   Device Boot      Start         End      Blocks   Id  System
/dev/sda1            1         4745     8118260    b  W95 FAT32
# 从上的特殊字体, 可得知磁盘的大小以及装置文件名, 知道是 /dev/sda1

[root@www ~]# mkdir /mnt/flash
[root@www ~]# mount -t vfat -o iocharset=cp950 /dev/sda1 /mnt/flash
[root@www ~]# df
Filesystem      1K-blocks    Used Available Use% Mounted on
.....中间省略.....
/dev/sda1       8102416  4986228  3116188 62% /mnt/flash
```

如果带有中文文件名的数据, 那么可以在挂载时指定一下挂载文件系统所使用的语系数据。在 `man mount` 找到 `vfat` 文件格式当中可以使用 `iocharset` 来指定语系, 而中文语系是 `cp950`, 所以也就有

了上述的挂载指令项目啰。

万一你使用的是随身硬盘，也就是利用笔记本电脑所做出来的 USB 磁盘时，通常这样的硬盘都使用 NTFS 格式的～ 怎办？没关系，可以参考底下这个网站：[\(注 8\)](#)

- NTFS 文件系统官网：Linux-NTFS Project: <http://www.linux-ntfs.org/>
- CentOS 5.x 版的相关驱动程序下载页面：<http://www.linux-ntfs.org/doku.php?id=redhat:rhel5>

将她们提供的驱动程序捉下来并且安装之后，就能够使用 NTFS 的文件系统了！只是由于文件系统与 Linux 核心有很大的关系，因此以后如果你的 Linux 系统有升级 (update) 时，你就得要重新下载一次相对应的驱动程序版本喔！

-
- 重新挂载根目录与挂载不特定目录

整个目录树最重要的地方就是根目录了，所以根目录根本就不能够被卸除的！问题是，如果你的挂载参数要改变，或者是根目录出现『只读』状态时，如何重新挂载呢？最可能的处理方式就是重新启动 (reboot)！不过你也可以这样做：

```
范例六：将 / 重新挂载，并加入参数为 rw 与 auto  
[root@www ~]# mount -o remount,rw,auto /
```

重点是那个『-o remount,xx』的选项与参数！请注意，要重新挂载 (remount) 时，这是个非常重要的机制！尤其是当你进入单人维护模式时，你的根目录常会被系统挂载为只读，这个时候这个指令就太重要了！

另外，我们也可以利用 mount 来将某个目录挂载到另外一个目录去喔！这并不是挂载文件系统，而是额外挂载某个目录的方法！虽然底下的方法也可以使用 symbolic link 来连结，不过在某些不支持符号链接的程序运作中，还是得要透过这样的方法才行。

```
范例七：将 /home 这个目录暂时挂载到 /mnt/home 底下：  
[root@www ~]# mkdir /mnt/home  
[root@www ~]# mount --bind /home /mnt/home  
[root@www ~]# ls -lid /home/ /mnt/home  
2 drwxr-xr-x 6 root root 4096 Sep 29 02:21 /home/  
2 drwxr-xr-x 6 root root 4096 Sep 29 02:21 /mnt/home  
  
[root@www ~]# mount -l  
/home on /mnt/home type none (rw,bind)
```

看起来，其实两者连结到同一个 inode 嘛！^_^ 没错啦！透过这个 mount --bind 的功能，您可以将某个目录挂载到其他目录去喔！而并不是整块 filesystem 的啦！所以从此进入 /mnt/home 就是进入 /home 的意思喔！

-
- umount (将装置档案卸除)

```
[root@www ~]# umount [-fn] 装置文件名或挂载点  
选项与参数：  
-f：强制卸除！可用在类似网络文件系统 (NFS) 无法读取到的情况下；  
-n：不更新 /etc/mstab 情况下卸除。
```

就是直接将已挂载的文件系统给他卸除即是！卸除之后，可以使用 df 或 mount -l 看看是否还存在目

录树中？卸除的方式，可以下达装置文件名或挂载点，均可接受啦！底下的范例做看看吧！

```
范例八：将本章之前自行挂载的文件系统全部卸除：
[root@www ~]# mount
.....前面省略.....
/dev/hdc6 on /mnt/hdc6 type ext3 (rw)
/dev/hdd on /media/cdrom type iso9660 (rw)
/dev/sda1 on /mnt/flash type vfat (rw,icharset=cp950)
/home on /mnt/home type none (rw,bind)
# 先找一下已经挂载的文件系统，如上所示，特殊字体即为刚刚挂载的装置啰！

[root@www ~]# umount /dev/hdc6    <==用装置文件名来卸除
[root@www ~]# umount /media/cdrom <==用挂载点来卸除
[root@www ~]# umount /mnt/flash  <==因为挂载点比较好记忆！
[root@www ~]# umount /dev/fd0    <==用装置文件名较好记！
[root@www ~]# umount /mnt/home   <==一定要用挂载点！因为挂载的是
目录
```

由于通通卸除了，此时你才可以退出光盘片、软盘片、USB 随身碟等设备喔！如果你遇到这样的情况：

```
[root@www ~]# mount /dev/cdrom /media/cdrom
[root@www ~]# cd /media/cdrom
[root@www cdrom]# umount /media/cdrom
umount: /media/cdrom: device is busy
umount: /media/cdrom: device is busy
```

由于你目前正在 /media/cdrom/ 的目录内，也就是说其实『你正在使用该文件系统』的意思！所以自然无法卸除这个装置！那该如何是好？就『离开该文件系统的挂载点』即可。以上述的案例来说，你可以使用『cd /』回到根目录，就能够卸除 /media/cdrom 啰！简单吧！

-
- 使用 Label name 进行挂载的方法

除了磁盘的装置文件名之外，其实我们可以使用文件系统的标头(label)名称来挂载喔！举例来说，我们刚刚卸除的 /dev/hdc6 标头名称是『vbird_logical』，你也可以使用 [dumpe2fs](#) 这个指令来查询一下啦！然后就这样做即可：

```
范例九：找出 /dev/hdc6 的 label name，并用 label 挂载到 /mnt/hdc6
[root@www ~]# dumpe2fs -h /dev/hdc6
Filesystem volume name: vbird_logical
.....底下省略.....
# 找到啦！标头名称为 vbird_logical 啰！

[root@www ~]# mount -L "vbird_logical" /mnt/hdc6
```

这种挂载的方法有一个很大的好处：『系统不必知道该文件系统所在的接口与磁盘文件名！』更详细的说明我们会在下一小节当中的 [e2label](#) 介绍的！

磁盘参数修订

某些时刻，你可能会希望修改一下目前文件系统的一些相关信息，举例来说，你可能要修改 Label name，或者是 journal 的参数，或者是其他硬盘运作时的相关参数 (例如 DMA 启动与否~)。这个

时候，就得需要底下这些相关的指令功能啰～

- mknod

还记得我们说过，在 Linux 底下所有的装置都以档案来代表吧！但是那个档案如何代表该装置呢？很简单！就是透过档案的 major 与 minor 数值来替代的～所以，那个 major 与 minor 数值是有特殊意义的，不是随意设定的喔！举例来说，在鸟哥的这个测试机当中，那个用到的磁盘 /dev/hdc 的相关装置代码如下：

```
[root@www ~]# ll /dev/hdc*
brw-r----- 1 root disk 22, 0 Oct 24 15:55 /dev/hdc
brw-r----- 1 root disk 22, 1 Oct 20 08:47 /dev/hdc1
brw-r----- 1 root disk 22, 2 Oct 20 08:47 /dev/hdc2
brw-r----- 1 root disk 22, 3 Oct 20 08:47 /dev/hdc3
brw-r----- 1 root disk 22, 4 Oct 24 16:02 /dev/hdc4
brw-r----- 1 root disk 22, 5 Oct 20 16:46 /dev/hdc5
brw-r----- 1 root disk 22, 6 Oct 25 01:33 /dev/hdc6
```

上表当中 22 为主要装置代码 (Major) 而 0~6 则为次要装置代码 (Minor)。我们的 Linux 核心认识的装置数据就是透过这两个数值来决定的！举例来说，常见的硬盘文件名 /dev/hda 与 /dev/sda 装置代码如下所示：

磁盘文件名	Major	Minor
/dev/hda	3	0~63
/dev/hdb	3	64~127
/dev/sda	8	0-15
/dev/sdb	8	16-31

如果你想要知道更多核心支持的硬件装置代码 (major, minor) 请参考官网的连结(注 9)：

- <http://www.kernel.org/pub/linux/docs/device-list/devices.txt>

基本上，Linux 核心 2.6 版以后，硬件文件名已经都可以被系统自动的实时产生了，我们根本不需要手动建立装置档案。不过某些情况底下我们可能还是得要手动处理装置档案的，例如在某些服务被关到特定目录下时(chroot)，就需要这样做了。此时这个 mknod 就得要知道如何操作才行！

```
[root@www ~]# mknod 装置文件名 [bcp] [Major] [Minor]
选项与参数：
装置种类：
  b：设定装置名称成为一个周边储存设备档案，例如硬盘等；
  c：设定装置名称成为一个周边输入设备档案，例如鼠标/键盘等；
  p：设定装置名称成为一个 FIFO 档案；
Major：主要装置代码；
Minor：次要装置代码；

范例一：由上述的介绍我们知道 /dev/hdc10 装置代码 22, 10，请建立并查阅此装置
[root@www ~]# mknod /dev/hdc10 b 22 10
[root@www ~]# ll /dev/hdc10
brw-r--r-- 1 root root 22, 10 Oct 26 23:57 /dev/hdc10
```

```
# 上面那个 22 与 10 是有意义的，不要随意设定啊！

范例二：建立一个 FIFO 档案，档名为 /tmp/testpipe
[root@www ~]# mknod /tmp/testpipe p
[root@www ~]# ll /tmp/testpipe
prw-r--r-- 1 root root 0 Oct 27 00:00 /tmp/testpipe
# 注意啊！这个档案可不是一般档案，不可以随便就放在这里！
# 测试完毕之后请删除这个档案吧！看一下这个档案的类型！是 p 喔！^_^
```

- e2label

我们在 `mkfs` 指令介绍时有谈到设定文件系统标头 (Label) 的方法。那如果格式化完毕后想要修改标头呢？就用这个 `e2label` 来修改了。那什么是 Label 呢？我们拿你曾用过的 Windows 系统来说明。当你打开『档案总管』时，C/D 等槽不是都会有个名称吗？那就是 label (如果没有设定名称，就会显示『本机磁盘驱动器』的字样)

这个东西除了有趣且可以让你知道磁盘的内容是啥玩意儿之外，也会被使用到一些配置文件当中！举例来说，刚刚我们聊到的磁盘的挂载时，不就有用到 Label name 来进行挂载吗？目前 CentOS 的配置文件，也就是那个 `/etc/fstab` 档案的设定都预设使用 Label name 呢！那这样做有什么好处与缺点呢？

- 优点：不论磁盘文件名怎么变，不论你将硬盘插在那个 IDE / SATA 接口，由于系统是透过 Label，所以，磁盘插在哪个接口将不会有影响；
- 缺点：如果插了两颗硬盘，刚好两颗硬盘的 Label 有重复的，那就惨了~ 因为系统可能会无法判断那个磁盘分区槽才是正确的！

鸟哥一直是个比较『硬派』作风，所以我还是比较喜欢直接利用磁盘文件名来挂载啦！不过，如果没有特殊需求的话，那么利用 Label 来挂载也成！但是你就不可以随意修改 Label 的名称了！

```
[root@www ~]# e2label 装置名称 新的 Label 名称

范例一：将 /dev/hdc6 的标头改成 my_test 并观察是否修改成功？
[root@www ~]# dumpe2fs -h /dev/hdc6
Filesystem volume name: vbird_logical <==原本的标头名称
.....底下省略.....

[root@www ~]# e2label /dev/hdc6 "my_test"
[root@www ~]# dumpe2fs -h /dev/hdc6
Filesystem volume name: my_test <==改过来啦！
.....底下省略.....
```

- tune2fs

```
[root@www ~]# tune2fs [-j|l] 装置代号
选项与参数：
-l : 类似 dumpe2fs -h 的功能~ 将 superblock 内的数据读出来~
-j : 将 ext2 的 filesystem 转换为 ext3 的文件系统；
-L : 类似 e2label 的功能，可以修改 filesystem 的 Label 喔！
```

范例一：列出 /dev/hdc6 的 superblock 内容

```
[root@www ~]# tune2fs -l /dev/hdc6
```

这个指令的功能其实很广泛啦~上面鸟哥仅列出很简单的一些参数而已，更多的用法请自行参考 man tune2fs。比较有趣的是，如果你的某个 partition 原本是 ext2 的文件系统，如果想要将他更新成为 ext3 文件系统的话，利用 tune2fs 就可以很简单的转换过来啰~

- hdparm

如果你的硬盘是 IDE 接口的，那么这个指令可以帮助你设定一些进阶参数！如果你是使用 SATA 接口的，那么这个指令就没有多大用途了！另外，目前的 Linux 系统都已经稍微优化过，所以这个指令最多是用来测试效能啦！而且建议你不要随便调整硬盘参数，文件系统容易出问题喔！除非你真的知道你调整的数据是啥！

```
[root@www ~]# hdparm [-icdmXTt] 装置名称
```

选项与参数：

-i：将核心侦测到的硬盘参数显示出来！

-c：设定 32-bit (32 位)存取模式。这个 32 位存取模式指的是在硬盘在与 PCI 接口之间传输的模式，而硬盘本身是依旧以 16 位模式在跑的！预设的情况下，这个设定值都会被打开，建议直接使用 c1 即可！

-d：设定是否启用 dma 模式，-d1 为启动，-d0 为取消；

-m：设定同步读取多个 sector 的模式。一般来说，设定此模式，可降低系统因为

读取磁盘而损耗的效能~不过，WD 的硬盘则不怎么建议设定此值~

一般来说，设定为 16/32 是优化，不过，WD 硬盘建议值则是 4/8。

这个值的最大值，可以利用 hdparm -i /dev/hda 输出的 MaxMultSect 来设定喔！一般如果不晓得，设定 16 是合理的！

-X：设定 UltraDMA 的模式，一般来说，UDMA 的模式值加 64 即为设定值。

并且，硬盘与主板芯片必须要同步，所以，取最小的那个。一般来说：

33 MHz DMA mode 0~2 (X64~X66)

66 MHz DMA mode 3~4 (X67~X68)

100MHz DMA mode 5 (X69)

如果您的硬盘上面显示的是 UATA 100 以上的，那么设定 X69 也不错！

-T：测试暂存区 cache 的存取效能

-t：测试硬盘的实际存取效能（较正确！）

范例一：取得我硬盘的最大同步存取 sector 值与目前的 UDMA 模式

```
[root@www ~]# hdparm -i /dev/hdc
```

```
Model=IC35L040AVER07-0, FwRev=ER4OA41A, SerialNo=SX0SXL98406
```

<==硬盘的厂牌型号

```
Config={ HardSect NotMFM HdSw>15uSec Fixed DTR>10Mbs }
```

```
RawCHS=16383/16/63, TrkSize=0, SectSize=0, ECCbytes=40
```

```
BuffType=DualPortCache, BuffSize=1916kB, MaxMultSect=16,
```

```
MultSect=16
```

```
CurCHS=16383/16/63, CurSects=16514064, LBA=yes, LBAsects=80418240
```

```
IORDY=on/off, tPIO={min:240,w/IO:120}, tDMA={min:120,rec:120}
```

```
PIO modes: pio0 pio1 pio2 pio3 pio4
```

```
DMA modes: mdma0 mdma1 mdma2
```

```
UDMA modes: udma0 udma1 udma2 udma3 udma4 *udma5 <==有 * 为
```

目前的值

```
AdvancedPM=yes: disabled (255) WriteCache=enabled
```

```

Drive conforms to: ATA/ATAPI-5 T13 1321D revision 1:
  ATA/ATAPI-2 ATA/ATAPI-3 ATA/ATAPI-4 ATA/ATAPI-5
# 这颗硬盘缓冲存储器只有 2MB(BufferSize) , 但使用的是 udma5 ! 还可以。

范例二：由上个范例知道最大 16 位/UDMA 为 mode 5 , 所以可以设定为 :
[root@www ~]# hdparm -d1 -c1 -X69 /dev/hdc

范例三：测试这颗硬盘的读取效能
[root@www ~]# hdparm -Tt /dev/hdc
/dev/hdc:
Timing cached reads: 428 MB in 2.00 seconds = 213.50 MB/sec
Timing buffered disk reads: 114 MB in 3.00 seconds = 38.00 MB/sec
# 鸟哥的这部测试机没有很好啦~ 这样的速度.....差强人意~

```

如果你是使用 SATA 硬盘的话，这个指令唯一可以做的，就是最后那个测试的功能而已啰！虽然这样的测试不是很准确，至少是一个可以比较的基准。鸟哥在我的 cluster 机器上面测试的 SATA (/dev/sda) 与 RAID (/dev/sdb) 结果如下，可以提供给你参考看看。

```

[root@www ~]# hdparm -Tt /dev/sda /dev/sdb
/dev/sda:
Timing cached reads: 4152 MB in 2.00 seconds = 2075.28 MB/sec
Timing buffered disk reads: 304 MB in 3.01 seconds = 100.91 MB/sec

/dev/sdb:
Timing cached reads: 4072 MB in 2.00 seconds = 2036.31 MB/sec
Timing buffered disk reads: 278 MB in 3.00 seconds = 92.59 MB/sec

```



设定开机挂载：

手动处理 mount 不是很人性化，我们总是需要让系统『自动』在开机时进行挂载的！本小节就是在谈这玩意儿！另外，从 FTP 服务器捉下来的映像档能否不用刻录就可以读取内容？我们也需要谈谈先！



开机挂载 /etc/fstab 及 /etc/mtab

刚刚上面说了许多，那么可不可以在开机的时候就将我要的文件系统都挂好呢？这样我就不需要每次进入 Linux 系统都还要在挂载一次呀！当然可以啰！那就直接到 /etc/fstab 里面去修修就行啰！不过，在开始说明前，这里要先跟大家说一说系统挂载的一些限制：

- 根目录 / 是必须挂载的，而且一定要先于其它 mount point 被挂载进来。
- 其它 mount point 必须为已建立的目录，可任意指定，但一定要遵守必须的系统目录架构原则
- 所有 mount point 在同一时间之内，只能挂载一次。
- 所有 partition 在同一时间之内，只能挂载一次。
- 如若进行卸除，您必须先在工作目录移到 mount point(及其子目录) 之外。

让我们直接查阅一下 /etc/fstab 这个档案的内容吧！

```

[root@www ~]# cat /etc/fstab
# Device      Mount point  filesystem parameters  dump fsck
LABEL=/1     /            ext3      defaults    1 1
LABEL=/home  /home       ext3      defaults    1 2
LABEL=/boot  /boot       ext3      defaults    1 2
tmpfs        /dev/shm    tmpfs     defaults    0 0

```

```
devpts      /dev/pts  devpts  gid=5,mode=620 0 0
sysfs       /sys      sysfs   defaults        0 0
proc        /proc     proc    defaults        0 0
LABEL=SWAP-hdc5 swap      swap    defaults        0 0
# 上述特殊字体的部分与实际磁盘有关！其他则是虚拟文件系统或
# 与内存置换空间 (swap) 有关。
```

其实 /etc/fstab (filesystem table) 就是将我们利用 `mount` 指令进行挂载时，将所有的选项与参数写入到这个档案中就是了。除此之外，/etc/fstab 还加入了 `dump` 这个备份用指令的支持！与开机时是否进行文件系统检验 `fsck` 等指令有关。

这个档案的内容共有六个字段，这六个字段非常的重要！你『一定要背起来』才好！各个字段的详细数据如下：

Tips:

鸟哥比较龟毛一点，因为某些 distributions 的 /etc/fstab 档案排列方式蛮丑的，虽然每一栏之间只要以空格符分开即可，但就是觉得丑，所以通常鸟哥就会自己排列整齐，并加上批注符号(就是 #)，来帮我记忆这些信息！



- 第一栏：磁盘装置文件名或该装置的 Label：

这个字段请填入文件系统的装置文件名。但是由上面表格的默认值我们知道系统默认使用的是 Label 名称！在鸟哥的这个测试系统中 /dev/hdc2 标头名称为 /1，所以上述表格中的『LABEL=/1』也可以被取代成为『/dev/hdc2』的意思。至于 Label 可以使用 `dumpe2fs` 指令来查阅的。

Tips:

记得有一次有个网友写信给鸟哥，他说，依照 `e2label` 的设定去练习修改自己的 partition 的 Label name 之后，却发现，再也无法顺利开机成功！后来才发现，原来他的 /etc/fstab 就是以 Label name 去挂载的。但是在练习的时候，将 Label name 改名字过了，导致在开机的过程当中再也找不到相关的 Label name 了。



所以啦，这里再次的强调，利用装置名称 (ex> /dev/hda1) 来挂载 partition 时，虽然是被固定死的，所以您的硬盘不可以随意插在任意的插槽，不过他还是有好处的。而使用 Label name 来挂载，虽然就没有插槽方面的问题，不过，您就得要随时注意您的 Label name 喔！尤其是新增硬盘的时候！^_^

- 第二栏：挂载点 (mount point)：：

就是挂载点啊！挂载点是什么？一定是目录啊~要知道啊！

- 第三栏：磁盘分区槽的文件系统：

在手动挂载时可以让系统自动测试挂载，但在这个档案当中我们必须手动写入文件系统才行！包括 `ext3`, `reiserfs`, `nfs`, `vfat` 等等。

- 第四栏：文件系统参数：

记不记得我们在 `mount` 这个指令中谈到很多特殊的文件系统参数？还有我们使用过的『-o `iocharset=cp950`』？这些特殊的参数就是写入在这个字段啦！虽然之前在 `mount` 已经提过一次，这里我们利用表格的方式再汇整一下：

参数	内容意义
<code>async/sync</code> 异步/同步	设定磁盘是否以异步方式运作！预设为 <code>async</code> (效能较佳)
<code>auto/noauto</code>	当下达 <code>mount -a</code> 时，此文件系统是否会被主动测试挂载。预设为

自动/非自动	auto。
rw/ro 可擦写/只读	让该分割槽以可擦写或者是只读的类型挂载上来，如果你想要分享的数据是不给用户随意变更的，这里也能够设定为只读。则不论在此文件系统的档案是否设定 w 权限，都无法写入喔！
exec/noexec 可执行/不可执行	限制在此文件系统内是否可以进行『执行』的工作？如果是纯粹用来储存资料的，那么可以设定为 noexec 会比较安全，相对的，会比较麻烦！
user/nouser 允许/不允许使用者挂载	是否允许用户使用 mount 指令来挂载呢？一般而言，我们当然不希望一般身份的 user 能使用 mount 啰，因为太不安全了，因此这里应该要设定为 nouser 啰！
suid/nosuid 具有/不具有 suid 权限	该文件系统是否允许 SUID 的存在？如果不是执行文件放置目录，也可以设定为 nosuid 来取消这个功能！
usrquota	注意名称是『usrquota』不要拼错了！这个是在启动 filesystem 支持磁盘配额模式，更多数据我们在第四篇再谈。
grpquota	注意名称是『grpquota』，启动 filesystem 对群组磁盘配额模式的支持。
defaults	同时具有 rw, suid, dev, exec, auto, nouser, async 等参数。基本上，预设情况使用 defaults 设定即可！

- 第五栏：能否被 dump 备份指令作用：

dump 是一个用来做为备份的指令(我们会在[第二十五章备份策略](#)中谈到这个指令)，我们可以透过 fstab 指定哪个文件系统必须要进行 dump 备份！0 代表不要做 dump 备份，1 代表要每天进行 dump 的动作。2 也代表其他不定日期的 dump 备份动作，通常这个数值不是 0 就是 1 啦！

- 是否以 fsck 检验扇区：

开机的过程中，系统默认会以 fsck 检验我们的 filesystem 是否完整 (clean)。不过，某些 filesystem 是不需要检验的，例如内存置换空间 (swap)，或者是特殊文件系统例如 /proc 与 /sys 等等。所以，在这个字段中，我们可以设定是否要以 fsck 检验该 filesystem 喔。0 是不要检验，1 表示最早检验 (一般只有根目录会设定为 1)，2 也是要检验，不过 1 会比较早被检验啦！一般来说，根目录设定为 1，其他的要检验的 filesystem 都设定为 2 就好了。

例题：

假设我们要将 /dev/hdc6 每次开机都自动挂载到 /mnt/hdc6，该如何进行？

答：

首先，请用 nano 将底下这一行写入 /etc/fstab 当中；

```
[root@www ~]# nano /etc/fstab
/dev/hdc6 /mnt/hdc6 ext3 defaults 1 2
```

再来看看 /dev/hdc6 是否已经挂载，如果挂载了，请务必卸除再说！

```
[root@www ~]# df
Filesystem      1K-blocks    Used Available Use% Mounted on
/dev/hdc6       1976312    42072 1833836  3% /mnt/hdc6
# 竟然不知道何时被挂载了？赶紧给他卸除先！
```

```
[root@www ~]# umount /dev/hdc6
```

最后测试一下刚刚我们写入 /etc/fstab 的语法有没有错误！这点很重要！因为这个档案如果写错了，则你的 Linux 很可能将无法顺利开机完成！所以请务必测试测试喔！

```
[root@www ~]# mount -a
[root@www ~]# df
```

最终有看到 /dev/hdc6 被挂载起来的信息才是成功的挂载了！而且以后每次开机都会顺利的将此文件系统挂载起来的！由于这个范例仅是测试而已，请务必回到 /etc/fstab 当中，将上述这行给他批注或者是删除掉！

```
[root@www ~]# nano /etc/fstab
# /dev/hdc6 /mnt/hdc6 ext3 defaults 1 2
```

/etc/fstab 是开机时的配置文件，不过，实际 filesystem 的挂载是记录到 /etc/mtab 与 /proc/mounts 这两个档案当中的。每次我们在更动 filesystem 的挂载时，也会同时更动这两个档案喔！但是，万一发生您在 /etc/fstab 输入的数据错误，导致无法顺利开机成功，而进入单人维护模式当中，那时候的 / 可是 read only 的状态，当然您就无法修改 /etc/fstab，也无法更新 /etc/mtab 啰～那怎么办？没关系，可以利用底下这一招：

```
[root@www ~]# mount -n -o remount,rw /
```

💧特殊装置 loop 挂载 (映象档不刻录就挂载使用)

- 挂载光盘/DVD 映象文件

想象一下如果今天我们从国家高速网络中心(<http://ftp.twaren.net>)或者是义守大学(<http://ftp.isu.edu.tw>)下载了 Linux 或者是其他所需光盘/DVD 的映象文件后，难道一定需要刻录成为光盘才能够使用该档案里面的数据吗？当然不是啦！我们可以透过 loop 装置来挂载的！

那要如何挂载呢？鸟哥将整个 CentOS 5.2 的 DVD 映象档捉到测试机上面，然后利用这个档案来挂载给大家参考看看啰！

```
[root@www ~]# ll -h /root/centos5.2_x86_64.iso
-rw-r--r-- 1 root root 4.3G Oct 27 17:34 /root/centos5.2_x86_64.iso
# 看到上面的结果吧！这个档案就是映象档，档案非常的大吧！

[root@www ~]# mkdir /mnt/centos_dvd
[root@www ~]# mount -o loop /root/centos5.2_x86_64.iso
/mnt/centos_dvd
[root@www ~]# df
Filesystem      1K-blocks    Used Available Use% Mounted on
/root/centos5.2_x86_64.iso
                4493152 4493152      0 100% /mnt/centos_dvd
# 就是这个项目！.iso 映象文件内的所有数据可以在 /mnt/centos_dvd 看到！

[root@www ~]# ll /mnt/centos_dvd
total 584
drwxr-xr-x 2 root root 522240 Jun 24 00:57 CentOS <==瞧！就是 DVD 的内容啊！
-rw-r--r-- 8 root root  212 Nov 21  2007 EULA
-rw-r--r-- 8 root root 18009 Nov 21  2007 GPL
drwxr-xr-x 4 root root  2048 Jun 24 00:57 images
.....底下省略.....

[root@www ~]# umount /mnt/centos_dvd/
# 测试完成！记得将数据给他卸除！
```

非常方便吧！如此一来我们不需要将这个档案刻录成为光盘或者是 DVD 就能够读取内部的数据了！换句话说，你也可以在这个档案内『动手脚』去修改档案的！这也是为什么很多映象档提供后，还得要提供验证码 (MD5) 给使用者确认该映象档没有问题！

- 建立大档案以制作 loop 装置档案！

想一想，既然能够挂载 DVD 的映象档，那么我能不能制作出一个大档案，然后将这个文件格式化后挂载呢？好问题！这是个有趣的动作！而且还能够帮助我们解决很多系统的分割不良的情况呢！举例来说，如果当初在分割时，你只有分割出一个根目录，假设你已经没有多余的容量可以进行额外的分割的！偏偏根目录的容量还很大！此时你就能够制作出一个大档案，然后将这个档案挂载！如此一来感觉上你就多了一个分割槽啰！用途非常的广泛啦！

底下我们在 /home 下建立一个 512MB 左右的大档案，然后将这个大文件格式化并且实际挂载来玩一玩！这样你会比较清楚鸟哥在讲啥！

- 建立大型档案

首先，我们得先有一个大的档案吧！怎么建立这个大档案呢？在 Linux 底下我们有一支很好用的程序 `dd`！他可以用来建立空的档案喔！详细的说明请先翻到下一章 [压缩指令的运用](#) 来查阅，这里鸟哥仅作一个简单的范例而已。假设我要建立一个空的档案在 /home/loopdev，那可以这样做：

```
[root@www ~]# dd if=/dev/zero of=/home/loopdev bs=1M count=512
512+0 records in  <==读入 512 笔资料
512+0 records out <==输出 512 笔数据
536870912 bytes (537 MB) copied, 12.3484 seconds, 43.5 MB/s
# 这个指令的简单意义如下：
# if 是 input file，输入档案。那个 /dev/zero 是会一直输出 0 的装置！
# of 是 output file，将一堆零写入到后面接的档案中。
# bs 是每个 block 大小，就像文件系统那样的 block 意义；
# count 则是总共几个 bs 的意思。

[root@www ~]# ll -h /home/loopdev
-rw-r--r-- 1 root root 512M Oct 28 02:29 /home/loopdev
```

`dd` 就好像在迭砖块一样，将 512 块，每块 1MB 的砖块堆栈成为一个大档案 (/home/loopdev)！最终就会出现一个 512MB 的档案！粉简单吧！

- 格式化

很简单就建立起一个 512MB 的档案了呐！接下来当然是格式化啰！

```
[root@www ~]# mkfs -t ext3 /home/loopdev
mke2fs 1.39 (29-May-2006)
/home/loopdev is not a block special device.
Proceed anyway? (y,n) y <==由于不是正常的装置，所以这里会提示你！
Filesystem label=
OS type: Linux
Block size=1024 (log=0)
Fragment size=1024 (log=0)
131072 inodes, 524288 blocks
```

```
26214 blocks (5.00%) reserved for the super user
.....以下省略.....
```

- 挂载

那要如何挂载啊？利用 mount 的特殊参数，那个 -o loop 的参数来处理！

```
[root@www ~]# mount -o loop /home/loopdev /media/cdrom/
[root@www ~]# df
Filesystem      1K-blocks    Used Available Use% Mounted on
/home/loopdev   507748    18768  462766   4% /media/cdrom
```

透过这个简单的方法，感觉上你就可以在原本的分割槽在不更动原有的环境下制作出你想要的分割槽就是了！这东西很好用的！尤其是想要玩 Linux 上面的『虚拟机』的话，也就是以一部 Linux 主机再切割成为数个独立的主机系统时，类似 VMware 这类的软件，在 Linux 上使用 xen 这个软件，他就可以配合这种 loop device 的文件类型来进行根目录的挂载，真的非常有用的喔！ ^_^



内存置换空间(swap)之建置

还记得在安装 Linux 之前大家常常会告诉你的话吧！就是安装时一定需要的两个 partition 啰！一个是根目录，另外一个就是 swap(内存置换空间)。关于内存置换空间的解释在[第四章安装 Linux 内的磁盘分区](#)时有约略提过，swap 的功能就是在应付物理内存不足的情况下所造成的内存延伸记录的功能。

一般来说，如果硬件的配备足够的话，那么 swap 应该不会被我们的系统所使用到，swap 会被利用到的时刻通常就是物理内存不足的情况了。从[第零章的计算机概论](#)当中，我们知道 CPU 所读取的数据都来自于内存，那当内存不足的时候，为了让后续的程序可以顺利的运作，因此在内存中暂不使用的程序与数据就会被挪到 swap 中了。此时内存就会空出来给需要执行的程序加载。由于 swap 是用硬盘来暂时放置内存中的信息，所以用到 swap 时，你的主机硬盘灯就会开始闪个不停啊！

虽然目前(2009)主机的内存都很大，至少都有 1GB 以上啰！因此在个人使用上你不要设定 swap 应该也没有什么太大的问题。不过服务器可不这么想了～由于你不会知道何时会有大量来自网络的要求，因此你最好能够预留一些 swap 来缓冲一下系统的内存用量！至少达到『备而不用』的地步啊！

现在想象一个情况，你已经将系统建立起来了，此时却才发现你没有建置 swap ～那该如何是好呢？透过本章上面谈到的方法，你可以使用如下的方式来建立你的 swap 啰！

- 设定一个 swap partition
- 建立一个虚拟内存的档案

不啰唆，就立刻来处理处理吧！



使用实体分割槽建置 swap

建立 swap 分割槽的方式也是非常的简单的！透过底下几个步骤就搞定啰：

1. 分割：先使用 fdisk 在你的磁盘中分割中一个分割槽给系统作为 swap。由于 Linux 的 fdisk 预设会将分割槽的 ID 设定为 Linux 的文件系统，所以你可能还得要设定一下 system ID 就是了。
2. 格式化：利用建立 swap 格式的『mkswap 装置文件名』就能够格式化该分割槽成为 swap 格式啰
3. 使用：最后将该 swap 装置启动，方法为：『swapon 装置文件名』。
4. 观察：最终透过 free 这个指令来观察一下内存的用量吧！

不啰唆，立刻来实作看看！既然我们还有多余的磁盘容量可以分割，那么让我们继续分割出 256MB 的磁盘分区槽吧！然后将这个磁盘分区槽做成 swap 吧！

- 1. 先进行分割的行为啰！

```
[root@www ~]# fdisk /dev/hdc
Command (m for help): n
First cylinder (2303-5005, default 2303): <==这里按[enter]
Using default value 2303
Last cylinder or +size or +sizeM or +sizeK (2303-5005, default 5005):
+256M

Command (m for help): p

   Device Boot      Start         End      Blocks   Id  System
.....中间省略.....
/dev/hdc6          2053         2302     2008093+   83  Linux
/dev/hdc7          2303         2334     257008+   83  Linux <==新增的项目

Command (m for help): t          <==修改系统 ID
Partition number (1-7): 7       <==从上结果看到的，七号 partition
Hex code (type L to list codes): 82 <==改成 swap 的 ID
Changed system type of partition 7 to 82 (Linux swap / Solaris)

Command (m for help): p

   Device Boot      Start         End      Blocks   Id  System
.....中间省略.....
/dev/hdc6          2053         2302     2008093+   83  Linux
/dev/hdc7          2303         2334     257008+   82  Linux swap / Solaris

Command (m for help): w
# 此时就将 partition table 更新了！

[root@www ~]# partprobe
# 这个玩意儿很重要的啦！不要忘记让核心更新 partition table 喔！
```

- 2. 开始建置 swap 格式

```
[root@www ~]# mkswap /dev/hdc7
Setting up swspace version 1, size = 263172 kB <==非常快速！
```

- 3. 开始观察与加载看看吧！

```
[root@www ~]# free
              total    used    free   shared  buffers   cached
Mem:         742664  684592   58072        0    43820   497144
```



```

-/+ buffers/cache: 143628 599036
Swap: 1020088 96 1019992
# 我有 742664K 的物理内存，使用 684592K 剩余 58072K，使用掉的内存有
# 43820K / 497144K 用在缓冲/快取的用途中。
# 至于 swap 已经存在了 1020088K 啰！这样会看了吧？！

[root@www ~]# swapon /dev/hdc7
[root@www ~]# free
      total    used    free   shared  buffers   cached
Mem:   742664  684712  57952     0    43872   497180
-/+ buffers/cache: 143660 599004
Swap:  1277088     96 1276992 <==有增加啰！看到否？

[root@www ~]# swapon -s
Filename      Type      Size  Used  Priority
/dev/hdc5     partition 1020088 96    -1
/dev/hdc7     partition 257000 0     -2
# 上面列出目前使用的 swap 装置有哪些的意思！

```

💧使用档案建置 swap

如果是在实体分割槽无法支持的环境下，此时前一小节提到的 loop 装置建置方法就派的上用场啦！与实体分割槽不一样的只是利用 dd 去建置一个大档案而已。多说无益，我们就再透过档案建置的方法建立一个 128 MB 的内存置换空间吧！

- 1. 使用 dd 这个指令来新增一个 128MB 的档案在 /tmp 底下：

```

[root@www ~]# dd if=/dev/zero of=/tmp/swap bs=1M count=128
128+0 records in
128+0 records out
134217728 bytes (134 MB) copied, 1.7066 seconds, 78.6 MB/s

[root@www ~]# ll -h /tmp/swap
-rw-r--r-- 1 root root 128M Oct 28 15:33 /tmp/swap

```

这样一个 128MB 的档案就建置妥当。若忘记上述的各项参数的意义，请回[前一小节](#)查阅一下啰！

- 2. 使用 mkswap 将 /tmp/swap 这个文件格式化为 swap 的文件格式：

```

[root@www ~]# mkswap /tmp/swap
Setting up swapspace version 1, size = 134213 kB
# 这个指令下达时请『特别小心』，因为下错字元控制，将可能使您的文件系统挂掉！

```

- 3. 使用 swapon 来将 /tmp/swap 启动啰！

```

[root@www ~]# free

```

```

      total    used    free   shared  buffers   cached
Mem:    742664  450860  291804     0    45584   261284
-/+ buffers/cache:  143992  598672
Swap:   1277088     96  1276992

[root@www ~]# swapon /tmp/swap
[root@www ~]# free
      total    used    free   shared  buffers   cached
Mem:    742664  450860  291804     0    45604   261284
-/+ buffers/cache:  143972  598692
Swap:   1408152     96  1408056

[root@www ~]# swapon -s
Filename      Type      Size  Used  Priority
/dev/hdc5     partition 1020088 96    -1
/dev/hdc7     partition 257000 0     -2
/tmp/swap     file      131064 0     -3

```

- 4. 使用 swapoff 关掉 swap file

```

[root@www ~]# swapoff /tmp/swap
[root@www ~]# swapoff /dev/hdc7
[root@www ~]# free
      total    used    free   shared  buffers   cached
Mem:    742664  450860  291804     0    45660   261284
-/+ buffers/cache:  143916  598748
Swap:   1020088     96  1019992 <==回复成最原始的样子了！

```

swap 使用上的限制

说实话，swap 在目前的桌面计算机来讲，存在的意义已经不大了！这是因为目前的 x86 主机所含的内存实在都太大了（一般入门级至少也都有 512MB 了），所以，我们的 Linux 系统大概都用不到 swap 这个玩意儿的。不过，如果是针对服务器或者是工作站这些常年上线的系统来说的话，那么，无论如何，swap 还是需要建立的。

因为 swap 主要的功能是当物理内存不够时，则某些在内存当中所占的程序会暂时被移动到 swap 当中，让物理内存可以被需要的程序来使用。另外，如果你的主机支持电源管理模式，也就是说，你的 Linux 主机系统可以进入『休眠』模式的话，那么，运作当中的程序状态则会被纪录到 swap 去，以作为『唤醒』主机的状态依据！另外，有某些程序在运作时，本来就会利用 swap 的特性来存放一些数据段，所以，swap 来是需要建立的！只是不需要太大！

不过，swap 在被建立时，是有限制的喔！

- 在核心 2.4.10 版本以后，单一 swap 量已经没有 2GB 的限制了，
- 但是，最多还是仅能建立到 32 个 swap 的数量！
- 而且，由于目前 x86_64 (64 位) 最大内存寻址到 64GB，因此，swap 总量最大也是仅能达 64GB 就是了！

文件系统的特殊观察与操作

文件系统实在是非常有趣的东西，鸟哥学了好几年还是很多东西不很懂呢！在学习的过程中很多朋友在讨论区都有提供一些想法！这些想法将他归纳起来有底下几点可以参考的数据呢！

💧 boot sector 与 superblock 的关系

在过去非常多的文章都写到开机管理程序是安装到 superblock 内的，但是我们由官方的 How to 文件知道，图解(图 1.3.1)的结果是将可安装开机信息的 boot sector (启动扇区) 独立出来，并非放置到 superblock 当中的！那么也就是说过去的文章写错了？这其实还是可以讨论讨论的！

经过一些搜寻，鸟哥找到几篇文章(非官方文件)的说明，大多是网友分析的结果啦！如下所示：(注 10)

- The Second Extended File System: <http://www.nongnu.org/ext2-doc/ext2.html>
- Rob's ext2 documentation: <http://www.landley.net/code/toybox/ext2.html>
- Life is different blog: ext2 文件系统分析： <http://www.qdhedu.com/blog/post/7.html>

这几篇文章有几个重点，归纳一下如下：

- superblock 的大小为 1024 bytes；
- superblock 前面需要保留 1024 bytes 下来，以让开机管理程序可以安装。

分析上述两点我们知道 boot sector 应该会占有 1024 bytes 的大小吧！但是整个文件系统主要是依据 block 大小来决定的啊！因此要讨论 boot sector 与 superblock 的关系时，不得不将 block 的大小拿出来讨论讨论喔！

-
- block 为 1024 bytes (1K) 时：

如果 block 大小刚好是 1024 的话，那么 boot sector 与 superblock 各会占用掉一个 block，所以整个文件系统图示就会如同图 1.3.1 所显示的那样，boot sector 是独立于 superblock 外面的！由于鸟哥在基础篇安装的环境中有个 /boot 的独立文件系统在 /dev/hdc1 中，使用 `dumpe2fs` 观察的结果有点像底下这样(如果你是按照鸟哥的教学安装你的 CentOS 时，可以发现相同的情况喔！)：

```
[root@www ~]# dumpe2fs /dev/hdc1
dumpe2fs 1.39 (29-May-2006)
Filesystem volume name: /boot
....(中间省略)....
First block:          1
Block size:           1024
....(中间省略)....

Group 0: (Blocks 1-8192)
  Primary superblock at 1, Group descriptors at 2-2
  Reserved GDT blocks at 3-258
  Block bitmap at 259 (+258), Inode bitmap at 260 (+259)
  Inode table at 261-511 (+260)
  511 free blocks, 1991 free inodes, 2 directories
  Free blocks: 5619-6129
  Free inodes: 18-2008
# 看到最后一个特殊字体的地方吗？Group0 的 superblock 是由 1 号 block 开始喔！
```

由上表我们可以确实的发现 0 号 block 是保留下来的，那就是留给 boot sector 用的啰！所以整个分割槽的文件系统分区有点像底下这样的图示：



图 6.1.1、1K block 的 boot sector 示意图

- block 大于 1024 bytes (2K, 4K) 时：

如果 block 大于 1024 的话，那么 superblock 将会在 0 号！我们撷取本章一开始介绍 `dumpe2fs` 时的内容来说明一下好了！

```
[root@www ~]# dumpe2fs /dev/hdc2
dumpe2fs 1.39 (29-May-2006)
....(中间省略)....
Filesystem volume name: /1
....(中间省略)....
Block size:          4096
....(中间省略)....

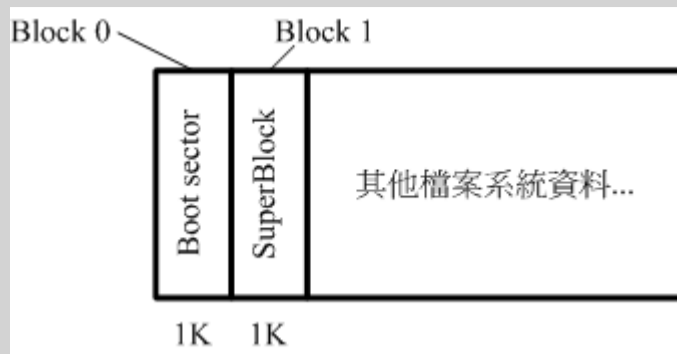
Group 0: (Blocks 0-32767)
  Primary superblock at 0, Group descriptors at 1-1
  Reserved GDT blocks at 2-626
  Block bitmap at 627 (+627), Inode bitmap at 628 (+628)
  Inode table at 629-1641 (+629)
  0 free blocks, 32405 free inodes, 2 directories
  Free blocks:
  Free inodes: 12-32416
```

我们可以发现 superblock 就在第一个 block (第 0 号) 上头！但是 superblock 其实就只有 1024bytes 嘛！为了怕浪费更多空间，因此第一个 block 内就含有 boot sector 与 superblock 两者！举上头的表格来说，因为每个 block 占有 4K，因此在第一个 block 内 superblock 仅占有 1024-2047 (由 0 号起算的话)之间的咚咚，至于 2048bytes 以后的空间就真的是保留啦！而 0-1023 就保留给 boot sector 来使用。



图 6.1.2、4K block 的 boot sector 示意图

因为上述的情况，如果在比较大的 block 尺寸(size)中，我们可能可以说你能够将开机管理程序安装到 superblock 所在的 block 号码中！就是上表的 0 号啰！但事实上还是安装到 boot sector 的保留区域中啦！所以说，以前的文章说开机管理程序可以安装到 superblock 内也不能算全错~但比较正确的说法，应该是安装到该 filesystem 最前面的 1024 bytes 内的区域，就是 boot sector 这样比较好！

我们在前面的 [block](#) 介绍中谈到了一个 block 只能放置一个档案，因此太多小档案将会浪费非常多的磁盘容量。但你有没有注意到，整个文件系统中包括 superblock, inode table 与其他中介数据等其实都会浪费磁盘容量喔！所以当我们在 /dev/hdc6 建立起 ext3 文件系统时，一挂载就立刻有很多容量被用掉了！

另外，不知道你有没有发现到，当你使用 `ls -l` 去查询某个目录下的数据时，第一行都会出现一个『total』的字样！那是啥东西？其实那就是该目录下的所有数据所耗用的实际 block 数量 * block 大小的值。我们可以透过 `ll -s` 来观察看看上述的意义：

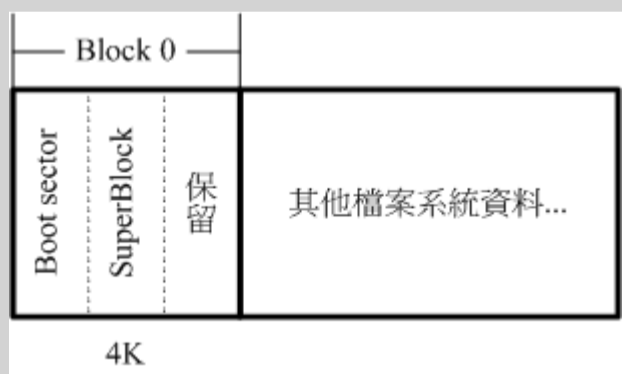
```
[root@www ~]# ll -s
total 104
 8 -rw----- 1 root root 1474 Sep  4 18:27 anaconda-ks.cfg
 8 -rw-r--r-- 2 root root  255 Jan  6  2007 crontab
 4 lrwxrwxrwx 1 root root   12 Oct 22 13:58 crontab2 -> /etc/crontab
48 -rw-r--r-- 1 root root 42304 Sep  4 18:26 install.log
12 -rw-r--r-- 1 root root  5661 Sep  4 18:25 install.log.syslog
 4 -rw-r--r-- 1 root root    0 Sep 27 00:25 test1
 8 drwxr-xr-x 2 root root  4096 Sep 27 00:25 test2
 4 -rw-rw-r-- 1 root root    0 Sep 27 00:36 test3
 8 drwxrwxr-x 2 root root  4096 Sep 27 00:36 test4
```

从上面的特殊字体部分，那就是每个档案所使用掉 block 的容量！举例来说，那个 crontab 虽然仅有 255bytes，不过他却占用了两个 block (每个 block 为 4K)，将所有的 block 加总就得到 104Kbytes 那个数值了。如果计算每个档案实际容量的加总结果，其实只有 56.5K 而已~ 所以啰，这样就耗费掉好多容量了！

如果想要查询某个目录所耗用的所有容量时，那就使用 `du` 吧！不过 `du` 如果加上 `-s` 这个选项时，还可以依据不同的规范去找出现文件系统所消耗的容量喔！举例来说，我们就来看看 /etc/ 这个目录的容量状态吧！

```
[root@www ~]# du -sb /etc
108360494    /etc  <==单位是 bytes 喔！

[root@www ~]# du -sm /etc
118    /etc    <==单位是 Kbytes 喔！
```

使用 bytes 去分析时，发现到实际的数据占用约 103.3Mbytes，但是使用 block 去测试，就发现其实耗用了 118Mbytes，此时文件系统就耗费了约 15Mbytes 啰！这样看的懂我们在讲的数据了吧？

💧 利用 GNU 的 parted 进行分割行为

虽然你可以使用 `fdisk` 很快速的将你的分割槽切割妥当，不过 `fdisk` 却无法支持到高于 2TB 以上的分割槽！此时就得需要 `parted` 来处理了。不要觉得 2TB 你用不着！2009 年的现在已经有单颗硬盘高达 2TB 的容量了！如果再搭配主机系统有内建磁盘阵列装置，要使用数个 TB 的单一磁盘装置也不是不可能的！所以，还是得要学一下这个重要的工具！`parted`！

`parted` 可以直接在一行指令列就完成分割，是一个非常好用的指令！他的语法有点像这样：

```
[root@www ~]# parted [装置] [指令] [参数]
选项与参数：
指令功能：
新增分割：mkpart [primary|logical|extended] [ext3|vfat] 开始 结束
```

```

分割表 : print
删除分割 : rm [partition]

范例一 : 以 parted 列出目前本机的分割表资料
[root@www ~]# parted /dev/hdc print
Model: IC35L040AVER07-0 (ide)          <==硬盘接口与型号
Disk /dev/hdc: 41.2GB                 <==磁盘文件名与容量
Sector size (logical/physical): 512B/512B <==每个扇区的大小
Partition Table: msdos                 <==分割表形式

Number Start End   Size  Type   File system  Flags
 1    32.3kB 107MB 107MB primary ext3        boot
 2    107MB 10.6GB 10.5GB primary ext3
 3    10.6GB 15.8GB 5240MB primary ext3
 4    15.8GB 41.2GB 25.3GB extended
 5    15.8GB 16.9GB 1045MB logical  linux-swap
 6    16.9GB 18.9GB 2056MB logical  ext3
 7    18.9GB 19.2GB 263MB logical  linux-swap
[ 1 ] [ 2 ] [ 3 ] [ 4 ] [ 5 ] [ 6 ]

```

上面是最简单的 parted 指令功能简介，你可以使用『man parted』，或者是『parted /dev/hdc help mkpart』去查询更详细的数据。比较有趣的地方在于分割表的输出。我们将上述的分割表示意拆成六部分来说明：

1. Number : 这个就是分割槽的号码啦！举例来说，1号代表的是 /dev/hdc1 的意思；
2. Start : 起始的磁柱位置在这颗磁盘的多少 MB 处？有趣吧！他以容量作为单位喔！
3. End : 结束的磁柱位置在这颗磁盘的多少 MB 处？
4. Size : 由上述两者的分析，得到这个分割槽有多少容量；
5. Type : 就是分割槽的类型，有 primary, extended, logical 等类型；
6. File system : 就如同 fdisk 的 System ID 之意。

接下来我们尝试来建立一个全新的分割槽吧！因为我们只剩下逻辑分割槽可用，所以等一下底下我们选择的会是 logical 的分割类型喔！

```

范例二 : 建立一个约为 512MB 容量的逻辑分割槽
[root@www ~]# parted /dev/hdc mkpart logical ext3 19.2GB 19.7GB
# 请参考前一表格的指令介绍，因为我们的 /dev/hdc7 在 19.2GB 位置结束，
# 所以我们当然要从 19.2GB 位置处继续下一个分割，这样懂了吧？
[root@www ~]# parted /dev/hdc print
.....前面省略.....
 7    18.9GB 19.2GB 263MB logical  linux-swap
 8    19.2GB 19.7GB 502MB logical  <==就是刚刚建立的啦！

```

```

范例三 : 将刚刚建立的第八号磁盘分区槽删除掉吧！
[root@www ~]# parted /dev/hdc rm 8
# 这样就删除了！实在很厉害！所以这个指令的下达要特别注意！
# 因为...指令一下去就立即生效了~如果写错的话，会哭死~

```

关于 parted 的介绍我们就到这里啦！除非你有使用到大于 2TB 以上的磁盘，否则请爱用 fdisk 这个程序来进行分割喔！拜托拜托！

- 基本上 Linux 的正统文件系统为 Ext2，该文件系统内的信息主要有：
 - superblock：记录此 filesystem 的整体信息，包括 inode/block 的总量、使用量、剩余量，以及文件系统的格式与相关信息等；
 - inode：记录档案的属性，一个档案占用一个 inode，同时记录此档案的数据所在的 block 号码；
 - block：实际记录档案的内容，若档案太大时，会占用多个 block。
- Ext2 文件系统的数据存取为索引式文件系统(indexed allocation)
- 需要碎片整理的原因就是档案写入的 block 太过于离散了，此时档案读取的效能将会变的很差所致。这个时候可以透过碎片整理将同一个档案所属的 blocks 汇整在一起。
- Ext2 文件系统主要有：boot sector, superblock, inode bitmap, block bitmap, inode table, data block 等六大部分。
- data block 是用来放置档案内容数据地方，在 Ext2 文件系统中所支持的 block 大小有 1K, 2K 及 4K 三种而已
- inode 记录档案的属性/权限等数据，其他重要项目为：每个 inode 大小均固定为 128 bytes；每个档案都仅会占用一个 inode 而已；因此文件系统能够建立的档案数量与 inode 的数量有关；
- 档案的 block 在记录档案的实际数据，目录的 block 则在记录该目录下文件名与其 inode 号码的对照表；
- 日志式文件系统 (journal) 会多出一块记录区，随时记载文件系统的主要活动，可加快系统复原时间；
- Linux 文件系统为增加效能，会让主存储器作为大量的磁盘高速缓存；
- 实体链接只是多了一个文件名对该 inode 号码的链接而已；
- 符号链接就类似 Windows 的快捷方式功能。
- 磁盘的使用必需要经过：分割、格式化与挂载，分别惯用的指令为：fdisk, mkfs, mount 三个指令
- 开机自动挂载可参考/etc/fstab 之设定，设定完毕务必使用 mount -a 测试语法正确否；



本章习题：

(要看答案请将鼠标移动到『答：』底下的空白处，按下左键圈选空白处即可察看)

- 情境模拟题一：复原本章的各例题练习，本章新增非常多 partition，请将这些 partition 删除，恢复到原本刚安装好时的状态。
 - 目标：了解到删除分割槽需要注意的各项信息；
 - 前提：本章的各项范例练习你都必须要做过，才会拥有 /dev/hdc6, /dev/hdc7 出现；
 - 需求：熟悉 fdisk, umount, swapoff 等指令。

由于本章处理完毕后，将会有 /dev/hdc6 与 /dev/hdc7 这两个新增的 partition，所以请删除掉这两个 partition。删除的过程需要注意的是：

1. 需先以 free / swapon -s / mount 等指令查阅，/dev/hdc6, /dev/hdc7 不可以被使用！如果有被使用，则你必须要使用 umount 卸除文件系统。如果是内存置换空间，则需使用 swapon -s 找出被使用的分割槽，再以 swapoff 去卸除他！
2. 观察 /etc/fstab，该档案不能存在这两个 partition；
3. 使用『fdisk /dev/hdc』删除，注意，由于是逻辑分割槽，这些分割槽一定从 5 号开始连续编号，因此你最好不要从 6 号删除！否则原本的 7 号在你删除 6 号后，将会变成 6 号！因此，你应该由 7 号删除掉，再删除 6 号。

情境模拟题二：由于我的系统原本分割的不够好，我的用户希望能够独立一个 filesystem 附挂在 /srv/myproject 目录下。那你该如何建立新的 filesystem，并且让这个 filesystem 每次开机都能够自动的挂载到 /srv/myproject，且该目录是给 project 这个群组共享的，其他人不可具有任何权限。且该 filesystem 具有 5GB 的容量。

- 目标：理解文件系统的建置、自动挂载文件系统与项目开发必须有的权限；
- 前提：你需要进行过第七章的情境模拟才可以继续本章；
- 需求：本章的所有概念必须要清楚！

那就让我们开始来处理这个流程吧！

1. 首先，我们必须使用 `fdisk /dev/hdc` 来建立新的 partition，由于本章之前范例的 partition 已经在上一个练习中删除，因此你应该会多出一个 /dev/hdc6 才对：『`fdisk /dev/hdc`』，然后按下『n』，按下『Enter』选择预设的起始磁柱，按下『+5000M』建立 5GB 的磁盘分区槽，可以多按一次『p』看看是否正确，若无问题则按下『w』写入分割表；
2. 避免重新启动，因此使用『`partprobe`』强制核心更新分割表；如果屏幕出现类似：『`end_request: I/O error dev fd0, sector 0`』的错误时，不要担心啊！这个说明的是『找不到软盘』，我们本来就没有软盘，所以这个错误是可以忽略的。
3. 建立完毕后，开始进行格式化的动作如下：『`mkfs -t ext3 /dev/hdc6`』，这样就 OK 了！
4. 开始建立挂载点，利用：『`mkdir /srv/myproject`』来建立即可；
5. 编写自动挂载的配置文件：『`nano /etc/fstab`』，这个档案最底下新增一行，内容如下：
`/dev/hdc6 /srv/myproject ext3 defaults 1 2`
6. 测试自动挂载：『`mount -a`』，然后使用『`df`』观察看看有无挂载即可！
7. 设定最后的权限，使用：『`chgrp project /srv/myproject`』以及『`chmod 2770 /srv/myproject`』即可。

简答题部分：

- 如果由于你的主机磁盘容量不够大，你想要增加一颗新磁盘，并将该磁盘全部分割成单一分割槽，且将该分割槽挂载到 /home 目录，你该如何处置？

详细的流程可以分为硬件组装、磁盘分区、格式化、数据搬移与挂载等。

- 安装硬盘：关掉 Linux 主机电源，若为 IDE 接口时，需要处理跳针 (jump)，放入主机后插好硬盘的扁平电缆与电源线，重新启动电源；
 - 磁盘分区：透过类似上述情境模拟二的动作，将整颗磁盘分区成单一主要分割槽，类似 /dev/sdb1 占有全部容量；
 - 格式化：透过 `mkfs -t ext3` 来格式化；
 - 数据搬移：由于原本的 /home 还会有数据存在，因此你可以 `mount /dev/sdb1 /mnt`，再将 /home 的数据复制到 /mnt/ 中，例如：『`cp -a /home/* /mnt`』即可。复制完毕后卸除 /home 以及 /mnt
 - 重新挂载：编辑 /etc/fstab，将 /home 所在的 filesystem 装置改为 /dev/sdb1 之类的新分割槽，然后 `mount -a` 测试看看是否正确，如果正确的话，才是顺利结束了这次的动作。
- 如果扇区 /dev/hda3 有问题，偏偏他是被挂载上的，请问我要如何修理此一扇区？

```
umount /dev/hda3
```

```
fsck /dev/hda3
```

- 我们常常说，开机的时候，『发现硬盘有问题』，请问，这个问题的产生是『filesystem 的损毁』，还是『硬盘的损毁』？

特别需要注意的是，如果您某个 filesystem 里面，由于操作不当，可能会造成 Superblock 数据的损毁，或者是 inode 的架构损毁，或者是 block area 的记录遗失等等，这些问题当中，其实您的『硬盘』还是好好的，不过，在硬盘上面的『文件系统』则已经无法再利用！一般来说，我们的 Linux 很少会造成 filesystem 的损毁，所以，发生问题时，很可能整个硬盘都损毁了。但是，如果您的主机常常不正常断电，那么，很可能硬盘是没问题的，但是，文件系统则有损毁之虞。此时，重建文件系统 (reinstall) 即可！不需要换掉硬盘啦！ ^_^

- 当我有两个档案，分别是 file1 与 file2，这两个档案互为 hard link 的档案，请问，若我将 file1 删除，然后再以类似 vi 的方式重新建立一个名为 file1 的档案，则 file2 的内容是否会被更动？

这是来自网友的疑问。当我删除 file1 之后，file2 则为一个正规档案，并不会与他人共同分享同一个 inode 与 block，因此，当我重新建立一个档名为 file1 时，他所利用的 inode 与 block 都是由我们的 filesystem 主动去搜寻 meta data，找到空的 inode 与 block 来建立的，与原本的 file1 并没有任何关连性喔！所以，新建的 file1 并不会影响 file2 呢！



参考数据与延伸阅读

- 注 1：根据 The Linux Document Project 的文件所绘制的图示，详细的参考文献可以参考如下连结：
Filesystem How-To: <http://tldp.org/HOWTO/Filesystems-HOWTO-6.html>
- 注 2：参考维基百科所得数据，链接网址如下：
条目：Ext2 介绍 <http://en.wikipedia.org/wiki/Ext2>
- 注 3：PAVE 为一套秀图软件，常应用于数值模式的输出档案之再处理：
PAVE 使用手册：http://www.ie.unc.edu/cempd/EDSS/pave_doc/index.shtml
- 注 4：详细的 inode 表格所定义的旗标可以参考如下连结：
John's spec of the second extended filesystem:
<http://uranus.it.swin.edu.au/~jn/explore2fs/es2fs.htm>
- 注 5：参考 Ext2 官网提供的解说文件，这份文件非常值得参考的！
文章名称：『Design and Implementation of the Second Extended Filesystem』
<http://e2fsprogs.sourceforge.net/ext2intro.html>
- 注 6：Red Hat 自己推出的白皮书内容：
文章名称：Whitepaper: Red Hat's New Journaling File System: ext3
<http://www.redhat.com/support/wpapers/redhat/ext3/>
- 注 7：其他值得参考的 Ext2 相关文件系统文章之连结如下：
The Second Extended File System - An introduction:
<http://www.freeos.com/articles/3912/>
ext3 or ReiserFS? Hans Reiser Says Red Hat's Move Is Understandable
<http://www.linuxplanet.com/linuxplanet/reports/3726/1/> 文件系统的比较：维基百科：
http://en.wikipedia.org/wiki/Comparison_of_file_systems
- 注 8：NTFS 文件系统官网：Linux-NTFS Project: <http://www.linux-ntfs.org/>
- 注 9：Linux 核心所支持的硬件之装置代号(Major, Minor)查询：
<http://www.kernel.org/pub/linux/docs/device-list/devices.txt>
- 注 10：与 Boot sector 及 Superblock 的探讨有关的讨论文章：
The Second Extended File System: <http://www.nongnu.org/ext2-doc/ext2.html>
Rob's ext2 documentation: <http://www.landley.net/code/toybox/ext2.html>

2002/07/15：第一次完成

2003/02/07：重新编排与加入 FAQ

2004/03/15：修改 inode 的说明，并且将连结档的说明移动至这个章节当中！

2005/07/20：将旧的文章移动到 [这里](#)。

2005/07/22：将原本的附录一与附录二移动成为附录 B 啦！

2005/07/26：做了一个比较完整的修订，加入较完整的 ext3 的说明~

2005/09/08：[看到了一篇讨论](#)，说明 FC4 在预设的环境中，使用 mkswap 会有问题。

2005/10/11：新增加了一个目录的 [link 数量](#)说明！

2005/11/11：增加了一个 fsck 的 -f 参数在里头！

2006/03/02：参考：[这里的说明](#)，将 ext2/ext3 最大文件系统由 16TB 改为 32TB。

2006/03/31：增加了虚拟内存的相关说明在 [这里](#)

2006/05/01：将硬盘扇区的图做个修正，感谢网友 LiaoLiang 兄提供的信息！并加入参考文献！

2006/06/09：增加 hard link 不能链接到目录的原因，详情参考：<http://phorum.study-area.org/viewtopic.php?t=12235>

2006/06/28：增加关于 [loop device](#) 的相关说明呐！

2006/09/08：加入 [mknod 内的装置代号说明](#)，以及列出 Linux 核心网站的装置代号查询。

2008/09/29：原本的 FC4 系列文章移动到[此处](#)

2008/10/24：由于软盘的使用已经越来越少了，所以将 fdformat 及 mkbootdisk 拿掉了！

2008/10/31：这个月事情好多~花了一个月才将资料整理完毕！修改幅度非常的大喔！

2008/11/01：最后一节的[利用 GNU 的 parted 进行分割行为](#)误植为 GUN！感谢网友阿贤的来信告知！

2008/12/05：感谢网友 ian_chen 的告知，之前将 flash 当成 flush 了！真抱歉！已更新！

2009/04/01：感谢讨论区网友[提供的说明](#)，鸟哥之前 [superblock 这里写得不够好](#)，有订正说明，请帮忙看看。

2009/08/19：加入两题情境模拟，重新修订一题简答题。

2009/08/30：加入 [du 的 -S](#) 说明中。

在 Linux 底下有相当多的压缩指令可以运作喔！这些压缩指令可以让我们更方便从网络上下载大型的档案呢！此外，我们知道在 Linux 底下的扩展名是没有什么很特殊的意义的，不过，针对这些压缩指令所做出来的压缩文件，为了方便记忆，还是会有一些特殊的命名方式啦！就让我们来看看吧！

1. 压缩文件案的用途与技术
2. Linux 系统常见的压缩指令
 - 2.1 compress
 - 2.2 gzip, zcat
 - 2.3 bzip2, bzip2
3. 打包指令: tar
4. 完整备份工具：dump, restore
5. 光盘写入工具
 - 5.1 mkisofs：建立映像档
 - 5.2 cdrecord：光盘刻录工具
6. 其他常见的压缩与备份工具
 - 6.1 dd
 - 6.2 cpio
7. 重点回顾
8. 本章习题
9. 参考数据与延伸阅读
10. 针对本文的建议：<http://phorum.vbird.org/viewtopic.php?t=23882>



压缩文件案的用途与技术

你是否有过文件档案太大，导致无法以一片软盘将他复制完成的困扰？又，你是否有过，发现一个软件里面有好多档案，这些档案要将他复制与携带都很不方便的问题？还有，你是否有过要备份某些重要数据，偏偏这些数据量太大了，耗掉了你很多的磁盘空间呢？这个时候，那个好用的『文件压缩』技术可就派的上用场了！

因为这些比较大型的档案透过所谓的文件压缩技术之后，可以将他的磁盘使用量降低，可以达到减低档案容量的效果，此外，有的压缩程序还可以进行容量限制，使一个大型档案可以分割成为数个小型档案，以方便软盘片携带呢！

那么什么是『文件压缩』呢？我们来稍微谈一谈他的原理好了。目前我们使用的计算机系统中都是使用所谓的 bytes 单位来计量的！不过，事实上，计算机最小的计量单位应该是 bits 才对啊，此外，我们也知道 $1 \text{ byte} = 8 \text{ bits}$ 。但是如果今天我们只是记忆一个数字，亦即是 1 这个数字呢？他会如何记录？假设一个 byte 可以看成底下的模样：

□□□□□□□□

Tips:

由于 $1 \text{ byte} = 8 \text{ bits}$ ，所以每个 byte 当中会有 8 个空格，而每个空格可以是 0, 1，这里仅是做为一个约略的介绍，更多的详细资料请参考第零章的计算器概论吧！



由于我们记录数字是 1，考虑计算机所谓的二进制喔，如此一来，1 会在最右边占据 1 个 bit，而其他的 7 个 bits 将会自动的被填上 0 啰！你看看，其实在这样的例子中，那 7 个 bits 应该是『空的』才对！不过，为了要满足目前我们的操作系统数据的存取，所以就会将该数据转为 byte 的型态来记录了！而一些聪明的计算机工程师就利用一些复杂的计算方式，将这些没有使用到的空间『丢』出来，以

让档案占用的空间变小！这就是压缩的技术啦！

另外一种压缩技术也很有趣，他是将重复的数据进行统计记录的。举例来说，如果你的数据为『111...』共有 100 个 1 时，那么压缩技术会记录为『100 个 1』而不是真的有 100 个 1 的位存在！这样也能够精简档案记录的容量呢！非常有趣吧！

简单的说，你可以将他想成，其实档案里面有相当多的『空间』存在，并不是完全填满的，而『压缩』的技术就是将这些『空间』填满，以让整个档案占用的容量下降！不过，这些『压缩过的档案』并无法直接被我们的操作系统所使用的，因此，若要使用这些被压缩过的档案数据，则必须将他『还原』回来未压缩前的模样，那就是所谓的『解压缩』啰！而至于压缩前与压缩后的档案所占用的磁盘空间大小，就可以被称为是『压缩比』啰！更多的技术文件或许你可以参考一下：

- RFC 1952 文件：<http://www.ietf.org/rfc/rfc1952.txt>
- 鸟哥站上的备份：
http://linux.vbird.org/linux_basic/0240tarcompress/0240tarcompress_gzip.php

这个『压缩』与『解压缩』的动作有什么好处呢？最大的好处就是压缩过的档案容量变小了，所以你的硬盘容量无形之中就可以容纳更多的资料。此外，在一些网络数据的传输中，也会由于数据量的降低，好让网络带宽可以用来作更多的工作！而不是老是卡在一些大型的文件传输上面呢！目前很多的 WWW 网站也是利用文件压缩的技术来进行数据的传送，好让网站带宽的可利用率上升喔！

Tips:

上述的 WWW 网站压缩技术蛮有趣的！他让你网站上面『看的到的数据』在经过网络传输时，使用的是『压缩过的数据』，等到这些压缩过的数据到达你的计算机主机时，再进行解压缩，由于目前的计算机指令周期相当的快速，因此其实在网页浏览的时候，时间都是花在『数据的传输』上面，而不是 CPU 的运算啦！如此一来，由于压缩过的数据量降低了，自然传送的速度就会增快不少！



若你是一位软件工程师，那么相信你也会喜欢将你自己的软件压缩之后提供大家下载来使用，毕竟没有人喜欢自己的网站天天都是带宽满载的吧？举个例子来说，Linux 2.6.27.4 完整的核心大小约有 300 MB 左右，而由于核心主要多是 ASCII code 的纯文本型态档案，这种档案的『多余空间』最多了。而一个提供下载的压缩过的 2.6.27.4 核心大约仅有 60MB 左右，差了几倍呢？你可以自己算一算喔！



Linux 系统常见的压缩指令：

在 Linux 的环境中，压缩文件案的扩展名大多是：『*.tar, *.tar.gz, *.tgz, *.gz, *.Z, *.bz2』，为什么会有这样的扩展名呢？不是说 Linux 的扩展名没有什么作用吗？

这是因为 Linux 支持的压缩指令非常多，且不同的指令所用的压缩技术并不相同，当然彼此之间可能就无法互通压缩/解压缩文件案啰。所以，当你下载到某个压缩文件时，自然就需要知道该档案是由哪种压缩指令所制作出来的，好用来对照着解压缩啊！也就是说，虽然 Linux 档案的属性基本上是与文件名没有绝对关系的，但是为了帮助我们人类小小的脑袋瓜子，所以适当的扩展名还是必要的！底下我们就列出几个常见的压缩文件案扩展名吧：

```
*.Z      compress 程序压缩的档案；
*.gz     gzip 程序压缩的档案；
*.bz2    bzip2 程序压缩的档案；
*.tar    tar 程序打包的数据，并没有压缩过；
*.tar.gz tar 程序打包的档案，其中并且经过 gzip 的压缩
*.tar.bz2 tar 程序打包的档案，其中并且经过 bzip2 的压缩
```

Linux 上常见的压缩指令就是 gzip 与 bzip2，至于 compress 已经退流行了。gzip 是由 GNU 计划所开发出来的压缩指令，该指令已经取代了 compress。后来 GNU 又开发出 bzip2 这个压缩比更好的压缩指令！不过，这些指令通常仅能针对一个档案来压缩与解压缩，如此一来，每次压缩与解压缩都要

一大堆档案，岂不烦人？此时，那个所谓的『打包软件, tar』就显的很重要啦！

这个 tar 可以将很多档案『打包』成为一个档案！甚至是目录也可以这么玩。不过，单纯的 tar 功能仅是『打包』而已，亦即是将很多档案集结成为一个档案，事实上，他并没有提供压缩的功能，后来，GNU 计划中，将整个 tar 与压缩的功能结合在一起，如此一来提供使用者更方便并且更强大的压缩与打包功能！底下我们就来谈一谈这些在 Linux 底下基本的压缩指令吧！

compress

compress 这个压缩指令是非常老旧的一款，大概只有在非常旧的 Unix 机器上面还会找到这个软件。我们的 CentOS 预设并没有安装这个软件到系统当中，所以想要了解这个软件的使用时，请先安装 ncompress 这个软件。不过，由于 gzip 已经可以解开使用 compress 压缩的档案，因此，compress 可以不用学习啦！但是，如果你所在的环境还是有老旧的系统，那么还是得要学一学就是了。好了，如果你有网络的话，那么安装其实很简单喔！

```
[root@www ~]# yum install ncompress
base      100% |=====| 1.1 kB  00:00
updates  100% |=====| 951 B   00:00
addons   100% |=====| 951 B   00:00
extras   100% |=====| 1.1 kB  00:00
Setting up Install Process
Parsing package install arguments
Resolving Dependencies      <==开始分析相依性
--> Running transaction check
---> Package ncompress.i386 0:4.2.4-47 set to be updated
--> Finished Dependency Resolution

Dependencies Resolved

=====
Package      Arch  Version  Repository  Size
=====
Installing:
ncompress    i386  4.2.4-47  base        23 k

Transaction Summary
=====
Install     1 Package(s) <==最后分析所要安装的软件数
Update      0 Package(s)
Remove      0 Package(s)

Total download size: 23 k
Is this ok [y/N]: y      <==这里请按下 y 来确认安装
Downloading Packages:
(1/1): ncompress-4.2.4-47 100% |=====| 23 kB
00:00
warning: rpmts_HdrFromFdno: Header V3 DSA signature: NOKEY, key ID e8562897
Importing GPG key 0xE8562897 "CentOS-5 Key (CentOS 5 Official Signing Key)
<centos-5-key@centos.org>" from http://mirror.centos.org/centos/RPM-GPG-KEY-
CentOS-5
Is this ok [y/N]: y      <==这里则是与数字签名有关
Running rpm_check_debug
```

```
Running Transaction Test
Finished Transaction Test
Transaction Test Succeeded
Running Transaction
  Installing: ncompress      ##### [1/1]

Installed: ncompress.i386 0:4.2.4-47
Complete!
```

关于 yum 更详细的用法我们会在后续的章节介绍，这里仅是提供一个大概的用法而已。等你安装好这个软件后，接下来让我们看看如何使用 compress 吧！

```
[root@www ~]# compress [-rcv] 档案或目录 <==这里是压缩
[root@www ~]# uncompress 档案.Z      <==这里是解压缩
选项与参数：
-r  ：可以连同目录下的档案也同时给予压缩呢！
-c  ：将压缩数据输出成为 standard output (输出到屏幕)
-v  ：可以秀出压缩后的档案信息以及压缩过程中的一些档名变化。

范例一：将 /etc/man.config 复制到 /tmp ，并加以压缩
[root@www ~]# cd /tmp
[root@www tmp]# cp /etc/man.config .
[root@www tmp]# compress -v man.config
man.config: -- replaced with man.config.Z Compression: 41.86%
[root@www tmp]# ls -l /etc/man.config /tmp/man*
-rw-r--r-- 1 root root 4617 Jan  6  2007 /etc/man.config  <==原有档案
-rw-r--r-- 1 root root 2684 Nov 10 17:14 /tmp/man.config.Z <==经过压缩
的档案！
```

不知道你有没有发现，复制到 /tmp 的 man.config 不见了！因为被压缩成为 man.config.Z 啰 也就是说，在预设的情况中，被 compress 压缩的源文件会不见，而压缩文件案会被建立起来，而且扩展名会是 *.Z。仔细看一下，档案由原本的 4617bytes 降低到 2684bytes 左右，确实有减少一点啦！那么如何解压缩呢？

```
范例二：将刚刚的压缩文件解开
[root@www tmp]# uncompress man.config.Z
[root@www tmp]# ll man*
-rw-r--r-- 1 root root 4617 Nov 10 17:14 man.config
```

解压缩直接用 uncompress 即可！解压缩完毕后该档案就自动的变回来了！不过，那个压缩文件却又不存在啰~ 这样可以理解用法了吗？那如果我想要保留源文件且又要建立压缩文件呢？可以使用 -c 的语法！

```
范例三：将 man.config 压缩成另外一个档案来备份
[root@www tmp]# compress -c man.config > man.config.back.Z
[root@www tmp]# ll man*
-rw-r--r-- 1 root root 4617 Nov 10 17:14 man.config
-rw-r--r-- 1 root root 2684 Nov 10 17:24 man.config.back.Z
# 这个 -c 的选项比较有趣！他会将压缩过程的数据输出到屏幕上，而不是写入成为
# *.Z 的压缩文件。所以，我们可以透过数据流重导向的方法将数据输出成为另
```

一个档名。

关于[数据流重导向](#)，我们会在[第十一章](#) `bash` 详细谈论的啦！

再次强调，`compress` 已经很少人在使用了，因为这支程序无法解开 `*.gz` 的档案，而 `gzip` 则可以解开 `*.Z` 的档案，所以，如果你的 `distribution` 上面没有 `compress` 的话，那就不要进行上面的练习啰！

^_^

`gzip, zcat`

`gzip` 可以说是应用度最广的压缩指令了！目前 `gzip` 可以解开 `compress`, `zip` 与 `gzip` 等软件所压缩的档案。至于 `gzip` 所建立的压缩文件为 `*.gz` 的档名喔！让我们来看看这个指令的语法吧：

```
[root@www ~]# gzip [-cdtv#] 檔名
[root@www ~]# zcat 檔名.gz
选项与参数：
-c : 将压缩的数据输出到屏幕上，可透过数据流重导向来处理；
-d : 解压缩的参数；
-t : 可以用来检验一个压缩文件的一致性~看看档案有无错误；
-v : 可以显示出原档案/压缩文件案的压缩比等信息；
-# : 压缩等级，-1 最快，但是压缩比最差、-9 最慢，但是压缩比最好！预设是
-6

范例一：将 /etc/man.config 复制到 /tmp，并且以 gzip 压缩
[root@www ~]# cd /tmp
[root@www tmp]# cp /etc/man.config .
[root@www tmp]# gzip -v man.config
man.config: 56.1% -- replaced with man.config.gz
[root@www tmp]# ll /etc/man.config /tmp/man*
-rw-r--r-- 1 root root 4617 Jan 6 2007 /etc/man.config
-rw-r--r-- 1 root root 2684 Nov 10 17:24 /tmp/man.config.back.Z
-rw-r--r-- 1 root root 2057 Nov 10 17:14 /tmp/man.config.gz <==gzip 压
缩比较佳
```

与 `compress` 类似的，当你使用 `gzip` 进行压缩时，在预设的状态下原本的档案会被压缩成为 `.gz` 的档名，源文件就不再存在了。您也可以发现，由于 `gzip` 的压缩比要比 `compress` 好的多，所以当然建议使用 `gzip` 啦！此外，使用 `gzip` 压缩的档案在 Windows 系统中，竟然可以被 WinRAR 这个软件解压缩呢！很好用吧！至于其他的用法如下：

```
范例二：由于 man.config 是文本文件，请将范例一的压缩文件的内容读出来！
[root@www tmp]# zcat man.config.gz
# 由于 man.config 这个原本的档案是文本文件，因此我们可以尝试使用 zcat
去读取！
# 此时屏幕上会显示 man.config.gz 解压缩之后的档案内容！

范例三：将范例一的档案解压缩
[root@www tmp]# gzip -d man.config.gz
# 不要使用 gunzip 这个指令，不好背！使用 gzip -d 来进行解压缩！
# 与 gzip 相反，gzip -d 会将原本的 .gz 删除，产生原本的 man.config 档案。

范例四：将范例三解开的 man.config 用最佳的压缩比压缩，并保留原本的档案
[root@www tmp]# gzip -9 -c man.config > man.config.gz
```

其实 gzip 的压缩已经优化过了，所以虽然 gzip 提供 1~9 的压缩等级，不过使用默认的 6 就非常好用了！因此上述的范例四可以不要加入那个 -9 的选项。范例四的重点在那个 -c 与 > 的使用啰！

cat 可以读取纯文本档，那个 zcat 则可以读取纯文本档被压缩后的压缩文件！由于 gzip 这个压缩指令主要想要用来取代 compress 的，所以不但 compress 的压缩文件案可以使用 gzip 来解开，同时 zcat 这个指令可以同时读取 compress 与 gzip 的压缩文件呦！

bzip2, bzipcat

若说 gzip 是为了取代 compress 并提供更好的压缩比而成立的，那么 bzip2 则是为了取代 gzip 并提供更佳的压缩比而来的。bzip2 真是很不错用的东西~ 这玩意的压缩比竟然比 gzip 还要好~ 至于 bzip2 的用法几乎与 gzip 相同！看看底下的用法吧！

```
[root@www ~]# bzip2 [-cdkzv#] 檔名
[root@www ~]# bzipcat 檔名.bz2
选项与参数：
-c : 将压缩的过程产生的数据输出到屏幕上！
-d : 解压缩的参数
-k : 保留源文件，而不会删除原始的档案喔！
-z : 压缩的参数
-v : 可以显示出原档案/压缩文件案的压缩比等信息；
-# : 与 gzip 同样的，都是在计算压缩比的参数，-9 最佳，-1 最快！

范例一：将刚刚的 /tmp/man.config 以 bzip2 压缩
[root@www tmp]# bzip2 -z man.config
# 此时 man.config 会变成 man.config.bz2 ！

范例二：将范例一的档案内容读出来！
[root@www tmp]# bzipcat man.config.bz2
# 此时屏幕上会显示 man.config.bz2 解压缩之后的档案内容！！

范例三：将范例一的档案解压缩
[root@www tmp]# bzip2 -d man.config.bz2

范例四：将范例三解开的 man.config 用最佳的压缩比压缩，并保留原本的档案
[root@www tmp]# bzip2 -9 -c man.config > man.config.bz2
```

使用 compress 扩展名自动建立为 .Z，使用 gzip 扩展名自动建立为 .gz。这里的 bzip2 则是自动的将扩展名建置为 .bz2 啰！所以当我们使用具有压缩功能的 bzip2 -z 时，那么刚刚的 man.config 就会自动的变成了 man.config.bz2 这个档名啰！

好了，那么如果我想要读取这个档案的内容呢？是否一定要解开？当然不需要啰！可以使用简便的 bzipcat 这个指令来读取内容即可！例如上面的例子中，我们可以使用 bzipcat man.config.bz2 来读取数据而不需要解开！此外，当你要解开一个压缩文件时，这个档案的名称为 .bz, .bz2, .tbz, .tbz2 等等，那么就可以尝试使用 bzip2 来解看看啦！当然啰，也可以使用 bunzip2 这个指令来取代 bzip2 -d 啰。

打包指令：tar

前一小节谈到的指令大多仅能针对单一档案来进行压缩，虽然 gzip 与 bzip2 也能够针对目录来进行压缩，不过，这两个指令对目录的压缩指的是『将目录内的所有档案"分别"进行压缩』的动作！而不像在 Windows 的系统，可以使用类似 WinRAR 这一类的压缩软件来将好多数据『包成一个档案』的样

式。

这种将多个档案或目录包成一个大档案的指令功能，我们可以称呼他是一种『打包指令』啦！那 Linux 有没有这种打包指令呢？是有的！那就是鼎鼎大名的 tar 这个玩意儿了！tar 可以将多个目录或档案打包成一个大档案，同时还可以透过 gzip/bzip2 的支持，将该档案同时进行压缩！更有趣的是，由于 tar 的使用太广泛了，目前 Windows 的 WinRAR 也支持 .tar.gz 档名的解压缩呢！很不错吧！所以底下我们就来玩一玩这个咚咚！



tar 的选项与参数非常的多！我们只讲几个常用的选项，更多选项您可以自行 man tar 查询啰！

```
[root@www ~]# tar [-j]-z [cv] [-f 建立的檔名] filename... <==打包与压缩
[root@www ~]# tar [-j]-z [tv] [-f 建立的檔名] <==察看檔名
[root@www ~]# tar [-j]-z [xv] [-f 建立的檔名] [-C 目录] <==解压缩
```

选项与参数：

- c：建立打包档案，可搭配 -v 来察看过程中被打包的档名(filename)
- t：察看打包档案的内容含有哪些档名，重点在察看『档名』就是了；
- x：解打包或解压缩的功能，可以搭配 -C (大写) 在特定目录解开
特别留意的是，-c, -t, -x 不可同时出现在一串指令列中。
- j：透过 bzip2 的支持进行压缩/解压缩：此时档名最好为 *.tar.bz2
- z：透过 gzip 的支持进行压缩/解压缩：此时档名最好为 *.tar.gz
- v：在压缩/解压缩的过程中，将正在处理的文件名显示出来！
- f filename：-f 后面要立刻接要被处理的档名！建议 -f 单独写一个选项啰！
- C 目录：这个选项用在解压缩，若要在特定目录解压缩，可以使用这个选项。

其他后续练习会使用到的选项介绍：

- p：保留备份数据的原本权限与属性，常用于备份(-c)重要的配置文件
- P：保留绝对路径，亦即允许备份数据中含有根目录存在之意；
- exclude=FILE：在压缩的过程中，不要将 FILE 打包！

其实最简单的使用 tar 就只要记忆底下的方式即可：

- 压缩：tar -jcv -f filename.tar.bz2 要被压缩的档案或目录名称
- 查询：tar -jtv -f filename.tar.bz2
- 解压缩：tar -jxv -f filename.tar.bz2 -C 欲解压缩的目录

那个 filename.tar.bz2 是我们自己取的档名，tar 并不会主动的产生建立的档名喔！我们要自定义啦！所以扩展名就显的很重要了！如果不加 [-j]-z 的话，档名最好取为 *.tar 即可。如果是 -j 选项，代表有 bzip2 的支持，因此档名最好就取为 *.tar.bz2，因为 bzip2 会产生 .bz2 的扩展名之故！至于如果是加上了 -z 的 gzip 的支持，那档名最好取为 *.tar.gz 喔！了解乎？

另外，由于『-f filename』是紧接在一起的，过去很多文章常会写成『-jcvf filename』，这样是对的，但由于选项的顺序理论上是可以变换的，所以很多读者会误认为『-jvfc filename』也可以~事实上这样会导致产生的档名变成 c！因为 -fc 嘛！所以啰，建议您在学习 tar 时，将『-f filename』与其他选项独立出来，会比较不容易发生问题。

闲话少说，让我们来测试几个常用的 tar 方法吧！

-
- 使用 tar 加入 -j 或 -z 的参数备份 /etc/ 目录

有事没事备份一下 /etc 这个目录是件好事！备份 /etc 最简单的方法就是使用 tar 啰！让我们来玩玩先：

```
[root@www ~]# tar -zpcv -f /root/etc.tar.gz /etc
tar: Removing leading `/' from member names <==注意这个警告讯息
/etc/
...中间省略...
/etc/esd.conf
/etc/crontab
# 由于加上 -v 这个选项，因此正在作用中的文件名就会显示在屏幕上。
# 如果你可以翻到第一页，会发现出现上面的错误讯息！底下会讲解。
# 至于 -p 的选项，重点在于『保留原本档案的权限与属性』之意。

[root@www ~]# tar -jpcv -f /root/etc.tar.bz2 /etc
# 显示的讯息会跟上面一模一样啰！

[root@www ~]# ll /root/etc*
-rw-r--r-- 1 root root 8740252 Nov 15 23:07 /root/etc.tar.bz2
-rw-r--r-- 1 root root 13010999 Nov 15 23:01 /root/etc.tar.gz
[root@www ~]# du -sm /etc
118  /etc
# 为什么建议您使用 -j 这个选项？从上面的数值你可以知道了吧？^_^
```

由上述的练习，我们知道使用 bzip2 亦即 -j 这个选项来制作备份时，能够得到比较好的压缩比！如上表所示，由原本的 /etc/ (118MBytes) 下降到 8.7Mbytes 左右！至于加上『-p』这个选项的原因是为了保存原本档案的权限与属性！我们曾在[第七章的 cp 指令介绍](#)时谈到权限与文件类型(例如连结档)对复制的不同影响。同样的，在备份重要的系统数据时，这些原本档案的权限需要做完整的备份比较好。此时 -p 这个选项就派的上用场了。接下来让我们看看打包档案内有什么数据存在？

- 查阅 tar 档案的数据内容(可察看文件名)，与备份文件名有否根目录的意义

要察看档名非常的简单！可以这样做：

```
[root@www ~]# tar -jtv -f /root/etc.tar.bz2
...前面省略...
-rw-r--r-- root/root 1016 2008-05-25 14:06:20 etc/dbus-1/session.conf
-rw-r--r-- root/root 153 2007-01-07 19:20:54 etc/esd.conf
-rw-r--r-- root/root 255 2007-01-06 21:13:33 etc/crontab
```

如果加上 -v 这个选项时，详细的档案权限/属性都会被列出来！如果只是想要知道档名而已，那么就将 -v 拿掉即可。从上面的数据我们可以发现一件很有趣的事情，那就是每个文件名都没了根目录了！这也是上一个练习中出现的那个警告讯息『tar: Removing leading `/' from member names(移除了档名开头的 `/')』所告知的情况！

那为什么要拿掉根目录呢？主要是为了安全！我们使用 tar 备份的数据可能会需要解压缩回来使用，在 tar 所记录的文件名(就是我们刚刚使用 tar -jtvf 所察看到的档名)那就是解压缩后的实际档名。如果拿掉了根目录，假设你将备份数据在 /tmp 解开，那么解压缩的档名就会变成『/tmp/etc/xxx』。但『如果没有拿掉根目录，解压缩后的档名就会是绝对路径，亦即解压缩后的数据一定会被放置到 /etc/xxx 去！』如此一来，你的原本的 /etc/ 底下的数据，就会被备份数据所覆盖过去了！

Tips:

你会说：『既然是备份数据，那么还原回来也没有什么问题吧？』想象一个状况，你备份的资料是一年前的旧版 CentOS 4.x，你只是想要了解一下过去的备份内容究竟有哪些数据而已，结果一解开该档案，却发现你目前新版的 CentOS 5.x 底下的 /etc 被旧版的备份数据覆盖了！此时你该如何是好？所以啰，当然是拿掉根目录比较安全一些的。



如果你确定你就是需要备份根目录到 tar 的档案中，那可以使用 -P (大写) 这个选项，请看底下的例子分析：

```
范例：将文件名中的(根)目录也备份下来，并察看一下备份档的内容档名
[root@www ~]# tar -jpPcv -f /root/etc.and.root.tar.bz2 /etc
....中间过程省略....
[root@www ~]# tar -jtf /root/etc.and.root.tar.bz2
/etc/dbus-1/session.conf
/etc/esd.conf
/etc/crontab
# 这次查阅文件名不含 -v 选项，所以仅有文件名而已！没有详细属性/权限等参数。
```

有发现不同点了吧？如果加上 -P 选项，那么文件名内的根目录就会存在喔！不过，鸟哥个人建议，还是不要加上 -P 这个选项来备份！毕竟很多时候，我们备份是为了要未来追踪问题用的，倒不一定需要还原回原本的系统中！所以拿掉根目录后，备份数据的应用会比较有弹性！也比较安全呢！

- 将备份的数据解压缩，并考虑特定目录的解压缩动作 (-C 选项的应用)

那如果想要解打包呢？很简单的动作就是直接进行解打包嘛！

```
[root@www ~]# tar -jxv -f /root/etc.tar.bz2
[root@www ~]# ll
....(前面省略)....
drwxr-xr-x 105 root root 12288 Nov 11 04:02 etc
....(后面省略)....
```

此时该打包档案会在『本目录下进行解压缩』的动作！所以，你等一下就会在家目录下发现一个名为 etc 的目录啰！所以啰，如果你想要将该档案在 /tmp 底下解开，可以 cd /tmp 后，再下达上述的指令即可。不过，这样好像很麻烦呢～有没有更简单的方法可以『指定欲解开的目录』呢？有的，可以使用 -C 这个选项喔！举例来说：

```
[root@www ~]# tar -jxv -f /root/etc.tar.bz2 -C /tmp
[root@www ~]# ll /tmp
....(前面省略)....
drwxr-xr-x 105 root root 12288 Nov 11 04:02 etc
....(后面省略)....
```

这样一来，你就能够将该档案在不同的目录解开啰！鸟哥个人是认为，这个 -C 的选项务必要记忆一下的！好了，处理完毕后，请记得将这两个目录删除一下呢！

```
[root@www ~]# rm -rf /root/etc /tmp/etc
```

再次强调，这个『rm -rf』是很危险的指令！下达时请务必确认一下后面接的档名。我们要删除的是 /root/etc 与 /tmp/etc，您可不要将 /etc/ 删除掉了！系统会死掉的～ ^_^

- 仅解开单一档案的方法

刚刚上头我们解压缩都是将整个打包档案的内容全部解开！想象一个情况，如果我只想要解开打包档案内的其中一个档案而已，那该如何做呢？很简单的，你只要使用 `-jtv` 找到你要的档名，然后将该档名解开即可。我们用底下的例子来说明一下：

```
# 1. 先找到我们要的档名，假设解开 shadow 档案好了：
[root@www ~]# tar -jtv -f /root/etc.tar.bz2 | grep 'shadow'
-r----- root/root 1230 2008-09-29 02:21:20 etc/shadow-
-r----- root/root 622 2008-09-29 02:21:20 etc/gshadow-
-r----- root/root 636 2008-09-29 02:21:25 etc/gshadow
-r----- root/root 1257 2008-09-29 02:21:25 etc/shadow <==这是我们
要的！
# 先搜寻重要的档名！其中那个 grep 是『撷取』关键词的功能！我们会在第三
篇说明！
# 这里您先有个概念即可！那个管线 | 配合 grep 可以撷取关键词的意思！

# 2. 将该档案解开！语法与实际作法如下：
[root@www ~]# tar -jxv -f 打包檔.tar.bz2 待解开档名
[root@www ~]# tar -jxv -f /root/etc.tar.bz2 etc/shadow
etc/shadow
[root@www ~]# ll etc
total 8
-r----- 1 root root 1257 Sep 29 02:21 shadow <==哟喝！只有一个档案
啦！
# 很有趣！此时只会解开一个档案而已！不过，重点是那个档名！你要找到正确
的档名。
# 在本例中，你不能写成 /etc/shadow！因为记录在 etc.tar.bz2 内的档名之
故！
```

- 打包某目录，但不含该目录下的某些档案之作法

假设我们想要打包 `/etc/` `/root` 这几个重要的目录，但却不想要打包 `/root/etc*` 开头的档案，因为该档案都是刚刚我们才建立的备份档嘛！而且假设这个新的打包档案要放置成为 `/root/system.tar.bz2`，当然这个档案自己不要打包自己（因为这个档案放置在 `/root` 底下啊！），此时我们可以透过 `--exclude` 的帮忙！那个 `exclude` 就是不包含的意思！所以你可以这样做：

```
[root@www ~]# tar -jcv -f /root/system.tar.bz2 --exclude=/root/etc* \  
> --exclude=/root/system.tar.bz2 /etc /root
```

上面的指令是一整列的~其实你可以打成：『`tar -jcv -f /root/system.tar.bz2 --exclude=/root/etc* --exclude=/root/system.tar.bz2 /etc /root`』，如果想要两行输入时，最后面加上反斜杠 (`\`) 并立刻按下 `[enter]`，就能够到第二行继续输入了。这个指令下达的方式我们会在第三章再详细说明。透过这个 `--exclude="file"` 的动作，我们可以将几个特殊的档案或目录移除在打包之列，让打包的动作变的更简便喔！^_^

另外，在新版的 `tar` 指令中，鸟哥发现原本的『`--exclude file`』似乎无法实际运作了！使用 `man tar` 明明有看到这个选项的说，但使用 `info tar` 才发现，选项功能已经变成了『`--exclude=file`』的模式！这个地方得要特别留意呢！

- 仅备份比某个时刻还要新的档案

某些情况下你会想要备份新的档案而已，并不想要备份旧档案！此时 `--newer-mtime` 这个选项就粉重要啦！其实有两个选项啦，一个是『`--newer`』另一个就是『`--newer-mtime`』，这两个选项有何不同呢？我们在 [第七章的 touch](#) 介绍中谈到过三种不同的时间参数，当使用 `--newer` 时，表示后续日期包含『`mtime` 与 `ctime`』，而 `--newer-mtime` 则仅是 `mtime` 而已！这样知道了吧！^_^。那就让我们来尝试处理一下啰！

```
# 1. 先由 find 找出比 /etc/passwd 还要新的档案
[root@www ~]# find /etc -newer /etc/passwd
....(过程省略)....
# 此时会显示出比 /etc/passwd 这个档案的 mtime 还要新的档名，
# 这个结果在每部主机都不相同！您先自行查阅自己的主机即可，不会跟鸟哥一样！

[root@www ~]# ll /etc/passwd
-rw-r--r-- 1 root root 1945 Sep 29 02:21 /etc/passwd

# 2. 好了，那么使用 tar 来进行打包吧！日期为上面看到的 2008/09/29
[root@www ~]# tar -jcv -f /root/etc.newer.then.passwd.tar.bz2 \
> --newer-mtime="2008/09/29" /etc/*
....(中间省略)....
/etc/smartd.conf  <==真的有备份的档案
....(中间省略)....
/etc/yum.repos.d/ <==目录都会被记录下来！
tar: /etc/yum.repos.d/CentOS-Base.repo: file is unchanged; not dumped
# 最后行显示的是『没有被备份的』，亦即 not dumped 的意思！

# 3. 显示出档案即可
[root@www ~]# tar -jtv -f /root/etc.newer.then.passwd.tar.bz2 | \
> grep -v '/'$'
# 透过这个指令可以呼叫出 tar.bz2 内的结尾非 / 的档名！就是我们要的啦！
```

现在你知道这个指令的好用了吧！甚至可以进行差异档案的记录与备份呢~ 这样子的备份就会显的更容易啰！你可以这样想象，如果我在一个月前才进行过一次完整的数据备份，那么这个月想要备份时，当然可以仅备份上个月进行备份的那个时间点之后的更新的档案即可！为什么呢？因为原本的档案已经有备份了嘛！干嘛还要进行一次？只要备份新数据即可。这样可以降低备份的容量啊！

- 基本名称：tarfile, tarball ？

另外值得一提的是，tar 打包出来的档案有没有进行压缩所得到的档案称呼不同喔！如果仅是打包而已，就是『`tar -cv -f file.tar`』而已，这个档案我们称呼为 tarfile。如果还有进行压缩的支持，例如『`tar -jcv -f file.tar.bz2`』时，我们就称呼为 tarball (tar 球?)！这只是一个基本的称谓而已，不过很多书籍与网络都会使用到这个 tarball 的名称！所以得要跟您介绍介绍。

此外，tar 除了可以将资料打包成为档案之外，还能够将档案打包到某些特别的装置去，举例来说，磁带机 (tape) 就是一个常见的例子。磁带机由于是一次性读取/写入的装置，因此我们不能使用类似 cp 等指令来复制的！那如果想要将 /home, /root, /etc 备份到磁带机 (/dev/st0) 时，就可以使用：『`tar -cv -f /dev/st0 /home /root /etc`』，很简单容易吧！磁带机用在备份 (尤其是企业应用) 是很常见的工作喔！

-
- 特殊应用：利用管线命令与数据流

在 tar 的使用中，有一种方式最特殊，那就是透过标准输入输出的数据流重导向(standard input/standard output)，以及管线命令 (pipe) 的方式，将待处理的档案一边打包一边解压缩到目标目录去。关于数据流重导向与管线命令更详细的数据我们会在[第十一章 bash](#) 再跟大家介绍，底下先来看一个例子吧！

```
# 1. 将 /etc 整个目录一边打包一边在 /tmp 解开
[root@www ~]# cd /tmp
[root@www ~]# tar -cvf - /etc | tar -xvf -
# 这个动作有点像是 cp -r /etc /tmp 啦~ 依旧是有其有用途的！
# 要注意的地方在于输出档变成 - 而输入档也变成 - ，又有一个 | 存在~
# 这分别代表 standard output, standard input 与管线命令啦！
# 简单的想法中，你可以将 - 想成是在内存中的一个装置(缓冲区)。
# 更详细的数据流与管线命令，请翻到 bash 章节啰！
```

在上面的例子中，我们想要『将 /etc 底下的资料直接 copy 到目前所在的路径，也就是 /tmp 底下』，但是又觉得使用 cp -r 有点麻烦，那么就直接以这个打包的方式来打包，其中，指令里面的 - 就是表示那个被打包的档案啦！由于我们不想要让中间档案存在，所以就以这一个方式来进行复制的行为啦！

-
- 例题：系统备份范例

系统上有非常多的重要目录需要进行备份，而且其实我们也不建议你将备份数据放置到 /root 目录下！假设目前你已经知道重要的目录有底下这几个：

- /etc/ (配置文件)
- /home/ (用户的家目录)
- /var/spool/mail/ (系统中，所有账号的邮件信箱)
- /var/spool/cron/ (所有账号的工作排成配置文件)
- /root (系统管理员的家目录)

然后我们也知道，由于[第八章](#)曾经做过的练习的关系，/home/loop* 不需要备份，而且 /root 底下的压缩文件也不需要备份，另外假设你要将备份的数据放置到 /backups，并且该目录仅有 root 有权限进入！此外，每次备份的档名都希望不相同，例如使用：backup-system-20091130.tar.bz2 之类的档名来处理。那你该如何处理这个备份数据呢？(请先动手作看看，再来察看一下底下的参考解答！)

```
# 1. 先处理要放置备份数据的目录与权限：
[root@www ~]# mkdir /backups
[root@www ~]# chmod 700 /backups
[root@www ~]# ll -d /backups
drwx----- 2 root root 4096 Nov 30 16:35 /backups

# 2. 假设今天是 2009/11/30，则建立备份的方式如下：
[root@www ~]# tar -jcv -f /backups/backup-system-20091130.tar.bz2 \
> --exclude=/root/*.bz2 --exclude=/root/*.gz --exclude=/home/loop* \
> /etc /home /var/spool/mail /var/spool/cron /root
....(过程省略)....

[root@www ~]# ll -h /backups/
-rw-r--r-- 1 root root 8.4M Nov 30 16:43 backup-system-
```



完整备份工具：dump

某些时刻你想要针对文件系统进行备份或者是储存的功能时，不能不谈到这个 dump 指令！这玩意儿我们曾在前一章的 [/etc/fstab](#) 里面稍微谈过。其实这个指令除了能够针对整个 filesystem 备份之外，也能够仅针对目录来备份喔！底下就让我们来谈一谈这个指令的用法吧！



dump

其实 dump 的功能颇强，他除了可以备份整个文件系统之外，还可以制定等级喔！什么意思啊！假设你的 /home 是独立的一个文件系统，那你第一次进行过 dump 后，再进行第二次 dump 时，你可以指定不同的备份等级，假如指定等级为 1 时，此时新备份的数据只会记录与第一次备份所有差异的档案而已。看不懂吗？没关系！我们用一张简图来说明。



图 4.1.1、dump 运作的等级 (level)

如上图所示，上方的『实时文件系统』是一直随着时间而变化的数据，例如在 /home 里面的档案数据会一直变化一样。而底下的方块则是 dump 备份起来的数据，第一次备份时使用的是 level 0，这个等级也是完整的备份啦！等到第二次备份时，实时文件系统内的数据已经与 level 0 不一样了，而 level 1 仅只是比较目前的文件系统与 level 0 之间的差异后，备份有变化过的档案而已。至于 level 2 则是与 level 1 进行比较啦！这样了解呼？

虽然 dump 支持整个文件系统或者是单一各别目录，但是对于目录的支持是比较不足的，这也是 dump 的限制所在。简单的说，如果想要备份的数据如下时，则有不同的限制情况：

- 当待备份的资料为单一文件系统：
 - 如果是单一文件系统 (filesystem)，那么该文件系统可以使用完整的 dump 功能，包括利用 0~9 的数个 level 来备份，同时，备份时可以使用挂载点或者是装置文件名 (例如 /dev/sda5 之类的装置文件名) 来进行备份！
- 待备份的数据只是目录，并非单一文件系统：
 - 例如你仅想要备份 /home/someone/，但是该目录并非独立的文件系统时。此时备份就有限制啦！包括：
 - 所有的备份数据都必须要在该目录 (本例为：/home/someone/) 底下；
 - 且仅能使用 level 0，亦即仅支持完整备份而已；
 - 不支持 -u 选项，亦即无法建立 /etc/dumpdates 这个各别 level 备份的时间记录文件；

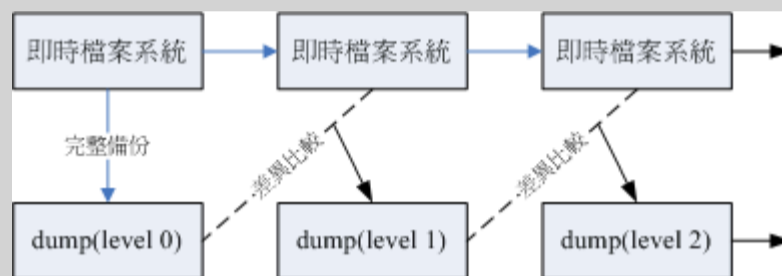
dump 的选项虽然非常的繁复，不过如果只是想要简单的操作时，您只要记得底下的几个选项就够用了！

```
[root@www ~]# dump [-Suvj] [-level] [-f 备份档] 待备份资料
```

```
[root@www ~]# dump -W
```

选项与参数：

- S : 仅列出后面的待备份数据需要多少磁盘空间才能够备份完毕；
- u : 将这次 dump 的时间记录到 /etc/dumpdates 档案中；
- v : 将 dump 的档案过程显示出来；

```
-j : 加入 bzip2 的支持！将数据进行压缩，默认 bzip2 压缩等级为 2
-level : 就是我们谈到的等级，从 -0 ~ -9 共十个等级；
-f : 有点类似 tar 啦！后面接产生的档案，亦可接例如 /dev/st0 装置文件名等
-W : 列出在 /etc/fstab 里面的具有 dump 设定的 partition 是否有备份过？
```

- 用 dump 备份完整的文件系统

现在就让我们来做几个范例吧！假如你要将系统的最小的文件系统捉出来进行备份，那该如何进行呢？

```
# 1. 先找出系统中最小的那个文件系统，如下所示：
[root@www ~]# df -h
Filesystem      Size  Used Avail Use% Mounted on
/dev/hdc2       9.5G  3.7G  5.3G  42% /
/dev/hdc3       4.8G  651M  3.9G  15% /home
/dev/hdc1       99M   11M   83M  12% /boot <==看起来最小的就是他
啦！
tmpfs           363M   0  363M   0% /dev/shm

# 2. 先测试一下，如果要备份此文件系统，需多少容量？
[root@www ~]# dump -S /dev/hdc1
5630976 <==注意一下，这个单位是 bytes，所以差不多是 5.6MBytes。

# 3. 将完整备份的文件名记录成为 /root/boot.dump，同时更新记录文件：
[root@www ~]# dump -0u -f /root/boot.dump /boot
DUMP: Date of this level 0 dump: Tue Dec  2 02:53:45 2008 <==记录等级
与备份时间
DUMP: Dumping /dev/hdc1 (/boot) to /root/boot.dump <==dump
的来源与目标
DUMP: Label: /boot <==文件系统的 label
DUMP: Writing 10 Kilobyte records
DUMP: mapping (Pass I) [regular files] <==开始进行档案对应
DUMP: mapping (Pass II) [directories]
DUMP: estimated 5499 blocks. <==评估整体 block 数量
DUMP: Volume 1 started with block 1 at: Tue Dec  2 02:53:46 2008
DUMP: dumping (Pass III) [directories] <==开始 dump 工作
DUMP: dumping (Pass IV) [regular files]
DUMP: Closing /root/boot.dump <==结束写入备份档
DUMP: Volume 1 completed at: Tue Dec  2 02:53:47 2008
DUMP: Volume 1 5550 blocks (5.42MB) <==最终备份数据容
量
DUMP: Volume 1 took 0:00:01
DUMP: Volume 1 transfer rate: 5550 kB/s
DUMP: 5550 blocks (5.42MB) on 1 volume(s)
DUMP: finished in 1 seconds, throughput 5550 kBytes/sec
DUMP: Date of this level 0 dump: Tue Dec  2 02:53:45 2008
DUMP: Date this dump completed: Tue Dec  2 02:53:47 2008
DUMP: Average transfer rate: 5550 kB/s
DUMP: DUMP IS DONE

# 在指令的下达方面，dump 后面接 /boot 或 /dev/hdc1 都可以的！
# 而执行 dump 的过程中会出现如上的一些讯息，您可以自行仔细的观察！
```



```

[root@www ~]# ll /root/boot.dump /etc/dumpdates
-rw-rw-r-- 1 root disk   43 Dec  2 02:53 /etc/dumpdates
-rw-r--r-- 1 root root 5683200 Dec  2 02:53 /root/boot.dump
# 由于加上 -u 的选项，因此 /etc/dumpdates 该档案的内容会被更新！注意，
# 这个档案仅有在 dump 完整的文件系统时才有支持主动更新的功能。

# 4. 观察一下系统主动建立的记录文件：
[root@www ~]# cat /etc/dumpdates
/dev/hdc1  0  Tue Dec  2 02:53:47 2008 +0800
[文件系统] [等级] [   ctime 的时间   ]

```

这样很简单的就建立起来 /root/boot.dump 档案，该档案将整个 /boot/ 文件系统都备份下来了！并且将备份的时间写入 /etc/dumpdates 档案中，准备让下次备份时可以作为一个参考依据。现在让我们来进行一个测试，检查看看能否真的建立 level 1 的备份呢？

```

# 0. 看一下有没有任何文件系统被 dump 过的资料？
[root@www ~]# dump -W
Last dump(s) done (Dump '>' file systems):
> /dev/hdc2  (  /) Last dump: never
> /dev/hdc3  (/home) Last dump: never
 /dev/hdc1  (/boot) Last dump: Level 0, Date Tue Dec  2 02:53:47 2008
# 如上列的结果，该结果会提出 /etc/fstab 里面第五字段设定有需要 dump 的
# partition，然后与 /etc/dumpdates 进行比对，可以得到上面的结果啦！
# 尤其是第三行，可以显示我们曾经对 /dev/hdc1 进行过 dump 的备份动作
喔！

# 1. 先恶搞一下，建立一个大约 10 MB 的档案在 /boot 内：
[root@www ~]# dd if=/dev/zero of=/boot/testing.img bs=1M count=10
10+0 records in
10+0 records out
10485760 bytes (10 MB) copied, 0.166128 seconds, 63.1 MB/s

# 2. 开始建立差异备份档，此时我们使用 level 1 吧：
[root@www ~]# dump -1u -f /root/boot.dump.1 /boot
....(中间省略)....

[root@www ~]# ll /root/boot*
-rw-r--r-- 1 root root 5683200 Dec  2 02:53 /root/boot.dump
-rw-r--r-- 1 root root 10547200 Dec  2 02:56 /root/boot.dump.1
# 看看档案大小，岂不是就是刚刚我们所建立的那个大档案的容量吗？ ^_^

# 3. 最后再看一下是否有记录 level 1 备份的时间点呢？
[root@www ~]# dump -W
Last dump(s) done (Dump '>' file systems):
> /dev/hdc2  (  /) Last dump: never
> /dev/hdc3  (/home) Last dump: never
> /dev/hdc1  (/boot) Last dump: Level 1, Date Tue Dec  2 02:56:33 2008
....(中间省略)....

```

透过这个简单的方式，我们就能够仅备份差异档案的部分啰！底下再来看看针对单一目录的 dump 用途！

- 用 dump 备份非文件系统，亦即单一目录的方法

现在让我们来处理一下 /etc 的 dump 备份吧！因为 /etc 并非单一文件系统，他只是个目录而已。所以依据限制的说明，-u, level 1~9 都是不适用的。我们只能使用 level 0 的完整备份将 /etc 给他 dump 下来。因此作法就变的很简单了！

```
# 让我们将 /etc 整个目录透过 dump 进行备份，且含压缩功能
[root@www ~]# dump -0j -f /root/etc.dump.bz2 /etc
DUMP: Date of this level 0 dump: Tue Dec 2 12:08:22 2008
DUMP: Dumping /dev/hdc2 (/ (dir etc)) to /root/etc.dump.bz2
DUMP: Label: /1
DUMP: Writing 10 Kilobyte records
DUMP: Compressing output at compression level 2 (bzip)
DUMP: mapping (Pass I) [regular files]
DUMP: mapping (Pass II) [directories]
DUMP: estimated 115343 blocks.
DUMP: Volume 1 started with block 1 at: Tue Dec 2 12:08:23 2008
DUMP: dumping (Pass III) [directories]
DUMP: dumping (Pass IV) [regular files]
DUMP: Closing /root/etc.dump.bz2
DUMP: Volume 1 completed at: Tue Dec 2 12:09:49 2008
DUMP: Volume 1 took 0:01:26
DUMP: Volume 1 transfer rate: 218 kB/s
DUMP: Volume 1 124680kB uncompressed, 18752kB compressed,
6.649:1
DUMP: 124680 blocks (121.76MB) on 1 volume(s)
DUMP: finished in 86 seconds, throughput 1449 kBytes/sec
DUMP: Date of this level 0 dump: Tue Dec 2 12:08:22 2008
DUMP: Date this dump completed: Tue Dec 2 12:09:49 2008
DUMP: Average transfer rate: 218 kB/s
DUMP: Wrote 124680kB uncompressed, 18752kB compressed, 6.649:1
DUMP: DUMP IS DONE
# 上面特殊字体的部分显示：原本有 124680kb 的容量，被压缩成为
18752kb，
# 整个压缩比为 6.649:1，还可以的压缩情况啦！
```

一般来说 dump 不会使用包含压缩的功能，不过如果你想要将备份的空间降低的话，那个 -j 的选项是可以使用的。加上 -j 之后你的 dump 成果会使用较少的硬盘容量啦！如上述的情况来看，档案容量由原本的 128MB 左右下滑到 18MB 左右，当然可以节省备份空间啰！

restore

备份文件就是在急用时可以回复系统的重要数据，所以有备份当然就得要学学如何复原了！dump 的复原使用的是 restore 这个指令！这个指令的选项也非常的多~您可以自行 man restore 瞧瞧！鸟哥在这里仅作个简单的介绍啰！

```
[root@www ~]# restore -t [-f dumpfile] [-h]      <==用来察看 dump 檔
[root@www ~]# restore -C [-f dumpfile] [-D 挂载点] <==比较 dump 与实际
档案
[root@www ~]# restore -i [-f dumpfile]          <==进入互动模式
```

```
[root@www ~]# restore -r [-f dumpfile] <==还原整个文件系统
选项与参数：
相关的各种模式，各种模式无法混用喔！例如不可以写 -tC 啦！
-t：此模式用在察看 dump 起来的备份文件中含有什么重要数据！类似 tar -t
功能；
-C：此模式可以将 dump 内的数据拿出来跟实际的文件系统做比较，
    最终会列出『在 dump 档案内有记录的，且目前文件系统不一样』的档案；
-i：进入互动模式，可以仅还原部分档案，用在 dump 目录时的还原！
-r：将整个 filesystem 还原的一种模式，用在还原针对文件系统的 dump 备
    份；
其他较常用到的选项功能：
-h：察看完整备份数据中的 inode 与文件系统 label 等信息
-f：后面就接你要处理的那个 dump 档案啰！
-D：与 -C 进行搭配，可以查出后面接的挂载点与 dump 内有不同的档案！
```

- 用 restore 观察 dump 后的备份数据内容

要找出 dump 的内容就使用 restore -t 来查阅即可！例如我们将 boot.dump 的档案内容捉出来看看！

```
[root@www ~]# restore -t -f /root/boot.dump
Dump date: Tue Dec 2 02:53:45 2008 <==说明备份的日期
Dumped from: the epoch
Level 0 dump of /boot on www.vbird.tsai:/dev/hdc1 <==说明 level 状态
Label: /boot <==说明该 filesystem 的表头！
  2 .
 11 ./lost+found
2009 ./grub
2011 ./grub/grub.conf
....底下省略....

[root@www ~]# restore -t -f /root/etc.dump
Dump tape is compressed. <==加注说明数据有压缩
Dump date: Tue Dec 2 12:08:22 2008
Dumped from: the epoch
Level 0 dump of / (dir etc) on www.vbird.tsai:/dev/hdc2 <==是目录！
Label: /1
  2 .
1912545 ./etc
1912549 ./etc/rpm
1912550 ./etc/rpm/platform
....底下省略....
```

这个查阅的数据其实显示出的是文件名与源文件的 inode 状态，所以我们可以说，dump 会参考 inode 的记录哩！透过这个查询我们也能知道 dump 的内容为何呢！再来查一查如何还原吧！

- 比较差异并且还原整个文件系统

为什么 dump 可以进行累积备份呢？就是因为他具有可以查询文件系统与备份文件之间的差异，并且将分析到的差异数据进行备份的缘故。所以我们先来看看，如何查询有变动过的信息呢？你可以使用如下的方法检验：

```

# 0. 先尝试变更文件系统的内容：
[root@www ~]# cd /boot
[root@www boot]# mv config-2.6.18-128.el5 config-2.6.18-128.el5-back

# 1. 看使进行文件系统与备份文件之间的差异！
[root@www boot]# restore -C -f /root/boot.dump
Dump date: Tue Dec 2 02:53:45 2008
Dumped from: the epoch
Level 0 dump of /boot on www.vbird.tsai:/dev/hdc1
Label: /boot
fileys = /boot
restore: unable to stat ./config-2.6.18-128.el5: No such file or directory
Some files were modified! 1 compare errors
# 看到上面的特殊字体了吧！那就是有差异的部分！总共有一个档案被变更！
# 我们刚刚确实有更动过该档案，嘿嘿！这样是否能了解？！

# 2. 将文件系统改回来啊！
[root@www boot]# mv config-2.6.18-128.el5-back config-2.6.18-128.el5
[root@www boot]# cd /root

```

如同上面的动作，透过曾经备份过的信息，也可以找到与目前实际文件系统中存在差异的数据呢！如果你不想要进行累积备份，但也能透过这个动作找出最近这一阵子有变动过的档案说！了解乎？那如何还原呢？由于 dump 是记录整个文件系统的，因此还原时你也应该要给予一个全新的文件系统才行。因此底下我们先建立一个文件系统，然后再来还原吧！

```

# 1. 先建立一个新的 partition 来使用，假设我们需要的是 150M 的容量
[root@www ~]# fdisk /dev/hdc
Command (m for help): n
First cylinder (2335-5005, default 2335): <==这里按 Enter
Using default value 2335
Last cylinder or +size or +sizeM or +sizeK (2335-5005, default 5005):
+150M
Command (m for help): p
....中间省略....
/dev/hdc8      2335      2353      152586   83  Linux

Command (m for help): w

[root@www ~]# partprobe <==很重要的动作！别忘记！
# 这样就能够建立一个 /dev/hdc8 的 partition ，然后继续格式化吧！

[root@www ~]# mkfs -t ext3 /dev/hdc8
[root@www ~]# mount /dev/hdc8 /mnt

# 2. 开始进行还原的动作！请您务必到新文件系统的挂载点底下去！
[root@www ~]# cd /mnt
[root@www mnt]# restore -r -f /root/boot.dump
restore: ./lost+found: File exists

```

由于我们是备份整个文件系统，因此你也可以建置一个全新的文件系统 (partition) 来进行还原的动作！整个还原的动作也不难，如上表最后一个指令，就是将备份文件中的数据还原到本目录下。你必须变更目录到挂载点所在的那个目录才行啊！这样还原的档案才不会跑错地方！如果你还想要将 level 1 的

/root/boot.dump.1 那个档案的内容也还原的话，那就继续使用『restore -r -f /root/boot.dump.1』去还原吧！

- 仅还原部分档案的 restore 互动模式

某些时候你只是要将备份档的某个内容捉出来而已，并不想要全部解开，那该如何是好？此时你可以进入 restore 的互动模式 (interactive mode)。在底下我们使用 etc.dump 来进行范例说明。假如你要将 etc.dump 内的 passwd 与 shadow 捉出来而已，该如何进行呢？

```
[root@www ~]# cd /mnt
[root@www mnt]# restore -i -f /root/etc.dump
restore >
# 此时你就已经进入 restore 的互动模式画面中！要注意的是：
# 你目前已经在 etc.dump 这个档案内了！所有的动作都是在 etc.dump 内！

restore > help
Available commands are:
  ls [arg] - list directory      <==列出 etc.dump 内的档案或目录
  cd arg - change directory     <==在 etc.dump 内变更目录
  pwd - print current directory <==列出在 etc.dump 内的路径文件名
  add [arg] - add `arg' to list of files to be extracted
  delete [arg] - delete `arg' from list of files to be extracted
  extract - extract requested files

# 上面三个指令是重点！各指令的功能为：
# add file   : 将 file 加入等一下要解压缩的档案列表中
# delete file : 将 file 移除出解压缩的列表，并非删除 etc.dump 内的档案！别误会！^_^
# extract    : 开始将刚刚选择的档案列表解压缩了去！
  setmodes - set modes of requested directories
  quit - immediately exit program
  what - list dump header information
  verbose - toggle verbose flag (useful with `ls')
  prompt - toggle the prompt display
  help or `?' - print this list

restore > ls
..
etc/ <==会显示出在 etc.dump 内主要的目录，因为我们备份 /etc，所以档名为此！

restore > cd etc      <==在 etc.dump 内变换路径到 etc 目录下
restore > pwd         <==列出本目录的文件名为？
/etc
restore > ls passwd shadow group <==看看，真的有这三个档案喔！
passwd
shadow
group
restore > add passwd shadow group <==加入解压缩列表
restore > delete group <==加错了！将 group 移除解压缩列表
restore > ls passwd shadow group
*passwd <==有要被解压缩的，档名之前会出现 * 的符号呢！
```

```

*shadow
group
restore > extract          <==开始进行解压缩去！
You have not read any volumes yet. <==这里会询问你需要的 volume
Unless you know which volume your file(s) are on you should start
with the last volume and work towards the first.
Specify next volume # (none if no more volumes): 1 <==只有一个 volume
set owner/mode for '!?' [yn] n <==不需要修改权限

restore > quit            <==离开 restore 的功能

[root@www ~]# ll -d etc
drwxr-xr-x 2 root root 1024 Dec 15 17:49 etc <==解压缩后，所建立出来的
目录啦！
[root@www ~]# ll etc
total 6
-rw-r--r-- 1 root root 1945 Sep 29 02:21 passwd
-r----- 1 root root 1257 Sep 29 02:21 shadow

```

透过交互式的 restore 功能，可以让你将备份的数据取出一部份，而不必全部都得解压缩才能够取得你想要的档案数据。而 restore 内的 add 除了可以增加档案外，也能够增加整个备份的『目录』喔！还不错玩吧！赶紧测试看看先！ ^_^

光盘写入工具

某些时刻你可能会希望将系统上最重要的数据给他备份出来，虽然目前随身碟已经有够便宜，你可以使用这玩意儿来备份。不过某些重要的、需要重复备份的数据(可能具有时间特性)，你可能会需要使用类似 DVD 之类的储存媒体来备份出来！举例来说，你的系统配置文件或者是讨论区的数据库档案(变动性非常的频繁)。虽然 Linux 图形接口已经有不少的刻录软件可用，但有时如果你希望系统自动在某些时刻帮你主动的进行刻录时，那么文字接口的刻录行为就有帮助啦！

那么文本模式的刻录行为要怎么处理呢？通常的作法是这样的：

- 先将所需要备份的数据建置成为一个映像档(iso)，利用 mkisofs 指令来处理；
- 将该映像文件刻录至光盘或 DVD 当中，利用 cdrecord 指令来处理。

底下我们就分别来谈谈这两个指令的用法吧！

mkisofs：建立映像档

我们从 FTP 站捉下来的 Linux 映像档(不管是 CD 还是 DVD) 都得要继续刻录成为实体的光盘/DVD 后，才能够进一步的使用，包括安装或更新你的 Linux 啦！同样的道理，你想要利用刻录机将你的数据刻录到 DVD 时，也得要先将你的数据报成一个映像档，这样才能够写入 DVD 片中。而将你的数据报成一个映像档的方式就透过 mkisofs 这个指令即可。mkisofs 的使用方式如下：

```

[root@www ~]# mkisofs [-o 映像档] [-rv] [-m file] 待备份文件.. [-V vol] \
> -graft-point isodir=systemdir ...
选项与参数：
-o：后面接你想要产生的那个映像档档名。
-r：透过 Rock Ridge 产生支持 Unix/Linux 的档案数据，可记录较多的信息；
-v：显示建置 ISO 档案的过程

```

```
-m file : -m 为排除档案 (exclude) 的意思 , 后面的档案不备份到映像档中
-V vol  : 建立 Volume , 有点像 Windows 在档案总管内看到的 CD title 的东西
-graft-point : graft 有转嫁或移植的意思 , 相关资料在底下文章内说明。
```

其实 mkisofs 有非常多好用的选项可以选择, 不过如果我们只是想要制作数据光盘时, 上述的选项也就够用了。光盘的格式一般称为 iso9660, 这种格式一般仅支持旧版的 DOS 档名, 亦即档名只能以 8.3 (文件名 8 个字符, 扩展名 3 个字符) 的方式存在。如果加上 -r 的选项之后, 那么档案信息能够被记录的比较完整, 可包括 UID/GID 与权限等等! 所以, 记得加这个 -r 的选项。

此外, 一般预设的情况下, 所有要被加到映像档中的档案都会被放置到映像文件中的根目录, 如此一来可能会造成刻录后的档案分类不易的情况。所以, 你可以使用 -graft-point 这个选项, 当你使用这个选项之后, 可以利用如下的方法来定义位于映像文件中的目录, 例如:

- 映像文件中的目录所在=实际 Linux 文件系统的目录所在
- /movies/= /srv/movies/ (在 Linux 的 /srv/movies 内的档案, 加至映像文件中的 /movies/ 目录)
- /linux/etc=/etc (将 Linux 中的 /etc/ 内的所有数据备份到映像文件中的 /linux/etc/ 目录中)

我们透过一个简单的范例来说明一下吧。如果你想要将 /root, /home, /etc 等目录内的数据通通刻录起来的话, 先得要处理一下映像档, 我们先不使用 -graft-point 的选项来处理这个映像档试看看:

```
[root@www ~]# mkisofs -r -v -o /tmp/system.img /root /home /etc
INFO: ISO-8859-1 character encoding detected by locale settings.
      Assuming ISO-8859-1 encoded filenames on source filesystem,
      use -input-charset to override.
mkisofs 2.01 (cpu-pc-linux-gnu)
Scanning /root
Scanning /root/test4
....中间省略....
97.01% done, estimate finish Tue Dec 16 17:07:14 2008 <==显示百分比
98.69% done, estimate finish Tue Dec 16 17:07:15 2008
Total translation table size: 0
Total rockridge attributes bytes: 9840 <==额外记录属性所耗用之容量
Total directory bytes: 55296 <==目录占用容量
Path table size(bytes): 406
Done with: The File(s)          Block(s) 298728
Writing: Ending Padblock      Start Block 298782
Done with: Ending Padblock     Block(s) 150
Max brk space used 0
298932 extents written (583 MB)

[root@www ~]# ll -h /tmp/system.img
-rw-r--r-- 1 root root 584M Dec 16 17:07 /tmp/system.img
[root@www ~]# mount -o loop /tmp/system.img /mnt
[root@www ~]# df -h
Filesystem      Size  Used Avail Use% Mounted on
/tmp/system.img 584M 584M   0 100% /mnt <==就是这玩意儿!
[root@www ~]# ls /mnt
alex      crontab2      etc.tar.gz     system.tar.bz2
anaconda-ks.cfg etc            install.log    test1
arod      etc.and.root.tar.bz2 install.log.syslog test2
```

```
boot.dump    etc.dump    loopdev    test3
# 看吧！一堆数据都放置在一起！包括有的没有的目录与档案等等！

[root@www ~]# umount /mnt
```

由上面的范例我们可以看到，三个目录 (/root, /home, /etc) 的数据通通放置到了映像文件的最顶层目录中！真是不方便~尤其由于 /root/etc 的存在，导致那个 /etc 的数据似乎没有被包含进来的样子！真不合理~而且还有 lost+found 的目录存在！真是超不喜欢的！此时我们可以使用 -graft-point 来处理啰！

```
[root@www ~]# mkisofs -r -V 'linux_file' -o /tmp/system.img \
> -m /home/lost+found -graft-point /root=/root /home=/home
/etc=/etc
[root@www ~]# ll -h /tmp/system.img
-rw-r--r-- 1 root root 689M Dec 17 11:41 /tmp/system.img
# 上面的指令会建立一个档案，期中 -graft-point 后面接的就是我们要备份的数据。
# 必须要注意的是那个等号的两边，等号左边是在映像文件内的目录，右侧则是实际的数据。

[root@www ~]# mount -o loop /tmp/system.img /mnt
[root@www ~]# ll /mnt
dr-xr-xr-x 105 root root 32768 Dec 17 11:40 etc
dr-xr-xr-x  5 root root  2048 Dec 17 11:40 home
dr-xr-xr-x  7 root root  4096 Dec 17 11:40 root
# 瞧！数据是分门别类的在各个目录中喔这样了解乎？最后将数据卸除一下：

[root@www ~]# umount /mnt
```

其实鸟哥一直觉得很奇怪，怎么我的数据会这么大(600多MB)？原来是 /home 里面在第八章的时候，练习时多了一个 /home/loopdev 的大档案！所以在重新制作一次 iso 档，并多加一个『-m /home/loopdev』来排除该档案的备份，最终的档案则仅有 176MB 啰！还好还好！^_^！接下来让我们处理刻录的动作了吧！

cdrecord : 光盘刻录工具

我们是透过 cdrecord 这个指令来进行文字接口的刻录行为，这个指令常见的选项有底下数个：

```
[root@www ~]# cdrecord -scanbus dev=ATA          <==查询刻录机位置
[root@www ~]# cdrecord -v dev=ATA:x,y,z blank=[fast|all] <==抹除重复读写片
[root@www ~]# cdrecord -v dev=ATA:x,y,z -format   <==格式化 DVD+RW
[root@www ~]# cdrecord -v dev=ATA:x,y,z [可用选项功能] file.iso
选项与参数：
-scanbus      : 用在扫描磁盘总线并找出可用的刻录机，后续的装置为 ATA 接口
-v            : 在 cdrecord 运作的过程中，显示过程而已。
dev=ATA:x,y,z : 后续的 x, y, z 为你系统上刻录机所在的位置，非常重要！
blank=[fast|all] : blank 为抹除可重复写入的 CD/DVD-RW，使用 fast 较快，
```

all 较完整

-format : 仅针对 DVD+RW 这种格式的 DVD 而已；

[可用选项功能] 主要是写入 CD/DVD 时可使用的选项，常见的选项包括有：

-data : 指定后面的档案以数据格式写入，不是以 CD 音轨(-audio)方式写入！

speed=X : 指定刻录速度，例如 CD 可用 speed=40 为 40 倍数，DVD 则可用 speed=4 之类

-eject : 指定刻录完毕后自动退出光盘

fs=Ym : 指定多少缓冲存储器，可用在将映像档先暂存至缓冲存储器。预设 为 4m，

一般建议可增加到 8m，不过，还是得视你的刻录机而定。

针对 DVD 的选项功能：

driveropts=burnfree : 打开 Buffer Underrun Free 模式的写入功能

-sao : 支持 DVD-RW 的格式

- 侦测你的刻录机所在位置：

文本模式的刻录确实是比较麻烦的，因为没有所见即所得的环境嘛！要刻录首先就得要找到刻录机才行！而由于早期的刻录机都是使用 SCSI 接口，因此查询刻录机的方法就得要配合着 SCSI 接口的认定来处理了。查询刻录机的方式为：

```
[root@www ~]# cdrecord -scanbus dev=ATA
Cdrecord-Clone 2.01 (cpu-pc-linux-gnu) Copyright (C) 1995-2004 J?rg
Schilling
....中间省略....
scsibus1:
  1,0,0 100) *
  1,1,0 101) 'ASUS  ' 'DRW-2014S1  ' '1.01' Removable CD-ROM
  1,2,0 102) *
  1,3,0 103) *
  1,4,0 104) *
  1,5,0 105) *
  1,6,0 106) *
  1,7,0 107) *
```

利用 cdrecord -scanbus 就能够找到正确的刻录机！由于目前个人计算机上最常使用的磁盘驱动器接口为 IDE 与 SATA，这两种接口都能够使用 dev=ATA 这种模式来查询，因此上述的指令得要背一下啦！另外，在查询的结果当中可以发现有一台刻录机，其中也显示出这台刻录机的型号，而最重要的就是上表中有底线的那三个数字！那三个数字就是代表这台刻录机的位置！以上表的例子中，这部刻录机的位置在『ATA:1,1,0』这个地方喔！

好了，那么现在要如何将 /tmp/system.img 刻录到 CD/DVD 里面去呢？鸟哥这里先以 CD 为例，鸟哥用的是 CD-RW (可重复读写) 的光盘片，说实在话，虽然 CD-RW 或 DVD-RW 比较贵一点，不过至少可以重复利用，对环境的冲击比较小啦！建议大家使用可重复读写的片子。由于 CD-RW 可能要先进行抹除的工作(将原本里面的数据删除)然后才能写入，因此，底下我们先来看看如何抹除一片 CD/DVD 的方法，然后直接写入光盘吧！

Tips:

由于 CD/DVD 都是使用 cdrecord 这个指令，因此不论是 CD 还是 DVD 片，下达指令的方法都差不多！不过，DVD 的写入需要额外的 driveropts=burnfree 或 -dao 等选项的辅助才行。另外，CD 片有 CD-R(一次写入)与 CD-RW(重复写入)，至于 DVD 则主要有两种格式，分别是 DVD-R 及 DVD+R 两种格式。如果是可重



复读写的则为：DVD-RW, DVD+RW。除了 DVD+RW 的抹除方法可能不太一样之外，其他写入的方式则是一样的。

- 进行 CD 的刻录动作：

```
# 0. 先抹除光盘的原始内容：(非可重复读写则可略过此步骤)
[root@www ~]# cdrecord -v dev=ATA:1,1,0 blank=fast
# 中间会跑出一堆讯息告诉你抹除的进度，而且会有 10 秒钟的时间等待你的取消！
# 可以避免『手滑』的情况！^_^

# 1. 开始刻录：
[root@www ~]# cdrecord -v dev=ATA:1,1,0 fs=8m -dummy -data \
> /tmp/system.img
....中间省略....
Track 01: 168 of 176 MB written (fifo 100%) [buf 100%] 10.5x. <==显示百分比
# 上面会显示进度，还有 10.5x 代表目前的刻录速度！
cdrecord: fifo had 2919 puts and 2919 gets.
cdrecord: fifo was 0 times empty and 2776 times full, min fill was 97%.

# 2. 刻录完毕后，测试挂载一下，检验内容：
[root@www ~]# mount -t iso9660 /dev/cdrom /mnt
[root@www ~]# df -h /mnt
Filesystem      Size  Used Avail Use% Mounted on
/dev/hdd        177M 177M   0 100% /mnt    <==瞧！确实是光盘内容！

[root@www ~]# ll /mnt
dr-xr-xr-x 105 root root 32768 Dec 17 11:54 etc
dr-xr-xr-x  5 root root  2048 Dec 17 11:54 home
dr-xr-xr-x  7 root root  4096 Dec 17 11:54 root

[root@www ~]# umount /mnt    <==不要忘了卸除
```

事实上如果你忘记抹除可写入光盘时，其实 cdrecord 很聪明的会主动的帮你抹除啦！因此上面的信息你只要记得刻录的功能即可。特别注意 -data 那个选项！因为如果没有加上 -data 的选项时，默认数据会以音轨格式写入光盘中，所以最好能够加上 -data 这个选项啰！上述的功能是针对 CD，底下我们使用一片可重复读写的 DVD-RW 来测试一下写入的功能！

- 进行 DVD-RW 的刻录动作：

```
# 0. 同样的，先来抹除一下原本的内容：
[root@www ~]# cdrecord -v dev=ATA:1,1,0 blank=fast

# 1. 开始写入 DVD，请注意，有些选项与 CD 并不相同了喔！
[root@www ~]# cdrecord -v dev=ATA:1,1,0 fs=8m -data -sao \
> driveropts=burnfree /tmp/system.img

# 2. 同样的，来给他测试测试！
```

```
[root@www ~]# mount /dev/cdrom /mnt
[root@www ~]# df -h /mnt
Filesystem      Size  Used Avail Use% Mounted on
/dev/hdd        177M  177M   0 100% /mnt
[root@www ~]# umount /mnt
```

整体指令没有差很多啦！只是 CD-RW 会自动抹除，但 DVD-RW 似乎得要自己手动某除才行！并不会主动进入自动抹除的功能！害鸟哥重新测试过好几次~伤脑筋~ ^_^！好啦！现在你就知道如何将你的数据刻录出来啦！

如果你的 Linux 是用来做为服务器之用的话，那么无时无刻的去想『如何备份重要数据』是相当重要的！关于备份我们会在第五篇再仔细的谈一谈，这里你要会使用这些工具即可！



其他常见的压缩与备份工具

还有一些很好用的工具得要跟大家介绍介绍，尤其是 dd 这个玩意儿呢！



dd

我们在第八章当中的特殊 loop 装置挂载时使用过 dd 这个指令对吧？不过，这个指令可不只是制作一个档案而已喔~这个 dd 指令最大的功效，鸟哥认为，应该是在于『备份』啊！因为 dd 可以读取磁盘装置的内容(几乎是直接读取扇区"sector")，然后将整个装置备份成一个档案呢！真的是相当的好用啊~ dd 的用途有很多啦~但是我们仅讲一些比较重要的选项，如下：

```
[root@www ~]# dd if="input_file" of="output_file" bs="block_size" \
> count="number"
选项与参数：
if  ：就是 input file 啰~也可以是装置喔！
of  ：就是 output file 喔~也可以是装置；
bs  ：规划的一个 block 的大小，若未指定则预设是 512 bytes(一个 sector 的
大小)
count：多少个 bs 的意思。

范例一：将 /etc/passwd 备份到 /tmp/passwd.back 当中
[root@www ~]# dd if=/etc/passwd of=/tmp/passwd.back
3+1 records in
3+1 records out
1945 bytes (1.9 kB) copied, 0.000332893 seconds, 5.8 MB/s
[root@www ~]# ll /etc/passwd /tmp/passwd.back
-rw-r--r-- 1 root root 1945 Sep 29 02:21 /etc/passwd
-rw-r--r-- 1 root root 1945 Dec 17 18:09 /tmp/passwd.back
# 仔细的看一下，我的 /etc/passwd 档案大小为 1945 bytes，因为我没有设定
bs，
# 所以默认是 512 bytes 为一个单位，因此，上面那个 3+1 表示有 3 个完整的
# 512 bytes，以及未满 512 bytes 的另一个 block 的意思啦！
# 事实上，感觉好像是 cp 这个指令啦~

范例二：将自己的磁盘之第一个扇区备份下来
[root@www ~]# dd if=/dev/hdc of=/tmp/mbr.back bs=512 count=1
1+0 records in
```

```

1+0 records out
512 bytes (512 B) copied, 0.0104586 seconds, 49.0 kB/s
# 第一个扇区内含有 MBR 与 partition table , 透过这个动作 ,
# 我们可以一口气将这个磁盘的 MBR 与 partition table 进行备份哩 !

范例三 : 找出你系统最小的那个分割槽 , 并且将他备份下来 :
[root@www ~]# df -h
Filesystem      Size  Used Avail Use% Mounted on
/dev/hdc2       9.5G  3.9G  5.1G  44% /
/dev/hdc3       4.8G  651M  3.9G  15% /home
/dev/hdc1       99M   21M   73M  23% /boot <==就捉他好了 !
[root@www ~]# dd if=/dev/hdc1 of=/tmp/boot.whole.disk
208782+0 records in
208782+0 records out
106896384 bytes (107 MB) copied, 6.24721 seconds, 17.1 MB/s
[root@www ~]# ll -h /tmp/boot.whole.disk
-rw-r--r-- 1 root root 102M Dec 17 18:14 /tmp/boot.whole.disk
# 等于是将整个 /dev/hdc1 通通捉下来的意思 ~ 如果要还原呢 ? 就反向回去 !
# dd if=/tmp/boot.whole.disk of=/dev/hdc1 即可 ! 非常简单吧 !
# 简单的说 , 如果想要整个硬盘备份的话 , 就类似 Norton 的 ghost 软件一般 ,
# 由 disk 到 disk , 嘿嘿 ~ 利用 dd 就可以啦 ~ 厉害厉害 !

```

你可以说 , tar 可以用来备份关键数据 , 而 dd 则可以用来备份整颗 partition 或 整颗 disk , 很不错啊 ~ 不过 , 如果要将数据填回到 filesystem 当中 , 可能需要考虑到原本的 filesystem 才能成功啊 ! 让我们来完成底下的例题试看看 :

例题 :

你想要将你的 /dev/hdc1 进行完整的复制到另一个 partition 上 , 请使用你的系统上面未分割完毕的容量再建立一个与 /dev/hdc1 差不多大小的分割槽 (只能比 /dev/hdc1 大 , 不能比他小 !) , 然后将之进行完整的复制 (包括需要复制 boot sector 的区块)。

答 :

由于需要复制 boot sector 的区块 , 所以使用 cp 或者是 tar 这种指令是无法达成需求的 ! 此时那个 dd 就派的上用场了。你可以这样做 :

```

# 1. 先进行分割的动作
[root@www ~]# fdisk -l /dev/hdc
   Device Boot  Start  End  Blocks  Id System
/dev/hdc1 *    1    13   104391  83 Linux
# 上面鸟哥仅撷取重要的数据而已 ! 我们可以看到 /dev/hdc1 仅有 13 个磁柱

[root@www ~]# fdisk /dev/hdc
Command (m for help): n
First cylinder (2354-5005, default 2354): 这里按 enter
Using default value 2354
Last cylinder or +size or +sizeM or +sizeK (2354-5005, default 5005):
2366

Command (m for help): p
   Device Boot  Start  End  Blocks  Id System
/dev/hdc9      2354  2366   104391  83 Linux

Command (m for help): w

```



```
# 为什么要使用 2366 呢？因为 /dev/hdc1 使用 13 个磁柱，因此新的 partition
```

```
# 我们也给她 13 个磁柱，因此 2354 + 13 - 1 = 2366 啰！
```

```
[root@www ~]# partprobe
```

```
# 2. 不需要格式化，直接进行 sector 表面的复制！
```

```
[root@www ~]# dd if=/dev/hdc1 of=/dev/hdc9
```

```
208782+0 records in
```

```
208782+0 records out
```

```
106896384 bytes (107 MB) copied, 16.8797 seconds, 6.3 MB/s
```

```
[root@www ~]# mount /dev/hdc9 /mnt
```

```
[root@www ~]# df
```

Filesystem	1K-blocks	Used	Available	Use%	Mounted on
/dev/hdc1	101086	21408	74459	23%	/boot
/dev/hdc9	101086	21408	74459	23%	/mnt

```
# 这两个玩意儿会『一模一样』喔！
```

```
[root@www ~]# umount /mnt
```

非常有趣的范例吧！新分割出来的 partition 不需要经过格式化，因为 dd 可以将原本旧的 partition 上面，将 sector 表面的数据整个复制过来！当然连同 superblock, boot sector, meta data 等等通通也会复制过来！是否很有趣呢？未来你想要建置两颗一模一样的磁盘时，只要下达类似：dd if=/dev/sda of=/dev/sdb，就能够让两颗磁盘一模一样，甚至 /dev/sdb 不需要分割与格式化，因为该指令可以将 /dev/sda 内的所有资料，包括 MBR 与 partition table 也复制到 /dev/sdb 说！ ^_^

cpio

这个指令挺有趣的，因为 cpio 可以备份任何东西，包括装置设备档案。不过 cpio 有个大问题，那就是 cpio 不会主动的去找档案来备份！啊！那怎么办？所以啰，一般来说，cpio 得要配合类似 find 等可以找到文件名的指令来告知 cpio 该被备份的数据在哪里啊！有点小麻烦啦~ 因为牵涉到我们在第三篇才会谈到的[数据流重导向](#)说~ 所以这里你就先背一下语法，等到第三篇讲完你就知道如何使用 cpio 啰！

```
[root@www ~]# cpio -ovcB > [file|device] <==备份
```

```
[root@www ~]# cpio -ivcdu < [file|device] <==还原
```

```
[root@www ~]# cpio -ivct < [file|device] <==察看
```

备份会使用到的选项与参数：

-o：将数据 copy 输出到档案或装置上

-B：让预设的 Blocks 可以增加至 5120 bytes，预设是 512 bytes！

这样的好处是可以让大档案的储存速度加快(请参考 i-nodes 的观念)

还原会使用到的选项与参数：

-i：将数据自档案或装置 copy 出来系统当中

-d：自动建立目录！使用 cpio 所备份的数据内容不见得会在同一层目录中，因此我们

必须要让 cpio 在还原时可以建立新目录，此时就得要 -d 选项的帮助！

-u：自动的将较新的档案覆盖较旧的档案！

-t：需配合 -i 选项，可用在“察看”以 cpio 建立的档案或装置的内容

一些可共享的选项与参数：

-v：让储存的过程中文件名可以在屏幕上显示

```
-c : 一种较新的 portable format 方式储存
```

你应该会发现一件事情，就是上述的选项与指令中怎么会没有指定需要备份的数据呢？还有那个大于 (>) 与小于 (<) 符号是怎么回事啊？因为 cpio 会将数据整个显示到屏幕上，因此我们可以透过将这些屏幕的数据重新导向 (>) 一个新的档案！至于还原呢？就是将备份文件读进来 cpio (<) 进行处理之意！我们来进行几个案例你就知道啥是啥了！

```
范例：找出 /boot 底下的所有档案，然后将他备份到 /tmp/boot.cpio 去！
```

```
[root@www ~]# find /boot -print
/boot
/boot/message
/boot/initrd-2.6.18-128.el5.img
....以下省略....
# 透过这个 find 我们可以找到 /boot 底下应该要存在的档名！包括档案与目录

[root@www ~]# find /boot | cpio -ocvB > /tmp/boot.cpio
[root@www ~]# ll -h /tmp/boot.cpio
-rw-r--r-- 1 root root 16M Dec 17 23:30 /tmp/boot.cpio
```

我们使用 find /boot 可以找出档名，然后透过那条管线 (|, 亦即键盘上的 shift+\ 的组合)，就能将档名传给 cpio 来进行处理！最终会得到 /tmp/boot.cpio 那个档案喔！接下来让我们来进行解压缩看看。

```
范例：将刚刚的档案给他在 /root/ 目录下解开
```

```
[root@www ~]# cpio -idvc < /tmp/boot.cpio
[root@www ~]# ll /root/boot
# 你可以自行比较一下 /root/boot 与 /boot 的内容是否一模一样！
```

事实上 cpio 可以将系统的数据完整的备份到磁带上头去喔！如果你有磁带机的话！

- 备份：find / | cpio -ocvB > /dev/st0
- 还原：cpio -idvc < /dev/st0

这个 cpio 好像不怎么好用啦！但是，他可是备份的时候的一项利器呢！因为他可以备份任何的档案，包括 /dev 底下的任何装置档案！所以他可是相当重要的呢！而由于 cpio 必需要配合其他的程序，例如 find 来建立档名，所以 cpio 与管线命令及数据流重导向的相关性就相当的重要了！

其实系统里面已经含有一个使用 cpio 建立的档案喔！那就是 /boot/initrd-xxx 这个档案啦！现在让我们来将这个档案解压缩看看，看你能不能发现该档案的内容为何？

```
# 1. 我们先来看看该档案是属于什么文件格式，然后再加以处理：
[root@www ~]# file /boot/initrd-2.6.18-128.el5.img
/boot/initrd-2.6.18-128.el5.img: gzip compressed data, ...
# 唔！看起来似乎是使用 gzip 进行压缩过~ 那如何处理呢？

# 2. 透过更名，将该档案增加扩展名，然后予以解压缩看看：
[root@www ~]# mkdir initrd
[root@www ~]# cd initrd
[root@www initrd]# cp /boot/initrd-2.6.18-128.el5.img initrd.img.gz
[root@www initrd]# gzip -d initrd.img.gz
[root@www initrd]# ll
-rw----- 1 root root 5408768 Dec 17 23:53 initrd.img
[root@www initrd]# file initrd.img
```

```
initrd.img: ASCII cpio archive (SVR4 with no CRC)
# 嘿嘿！露出马脚了吧！确实是 cpio 的文件档喔！

# 3. 开始使用 cpio 解开此档案：
[root@www initrd]# cpio -iduv < initrd.img
sbin
init
sysroot
....以下省略....
# 瞧！这样就将这个档案解开啰！这样了解乎？
```

重点回顾

- 压缩指令为透过一些运算方法去将原本的档案进行压缩，以减少档案所占用的磁盘容量。压缩前与压缩后的档案所占用的磁盘容量比值，就可以被称为是『压缩比』
- 压缩的好处是可以减少磁盘容量的浪费，在 WWW 网站也可以利用文件压缩的技术来进行数据的传送，好让网站带宽的可利用率上升喔
- 压缩文件案的扩展名大多是：『*.tar, *.tar.gz, *.tgz, *.gz, *.Z, *.bz2』
- 常见的压缩指令有 gzip 与 bzip2，其中 bzip2 压缩比较之 gzip 还要更好，建议使用 bzip2！
- tar 可以用来进行档案打包，并可支持 gzip 或 bzip2 的压缩。
- 压 缩：tar -jcv -f filename.tar.bz2 要被压缩的档案或目录名称
- 查 询：tar -jtv -f filename.tar.bz2
- 解压缩：tar -jxv -f filename.tar.bz2 -C 欲解压缩的目录
- dump 指令可备份文件系统或单一目录
- dump 的备份若针对文件系统时，可进行 0-9 的 level 差异备份！其中 level 0 为完整备份；
- restore 指令可还原被 dump 建置的备份档；
- 要建立光盘刻录数据时，可透过 mkisofs 指令来建置；
- 可透过 cdrecord 来写入 CD 或 DVD 刻录机
- dd 可备份完整的 partition 或 disk，因为 dd 可读取磁盘的 sector 表面数据
- cpio 为相当优秀的备份指令，不过必须要搭配类似 find 指令来读入欲备份的文件名数据，方可进行备份动作。

本章习题

(要看答案请将鼠标移动到『答：』底下的空白处，按下左键圈选空白处即可察看)

- 情境模拟题一：妳想要让系统恢复到第八章情境模拟后的结果，亦即只剩下 /dev/hdc6 以前的 partition，本章练习产生的 partition 都需要恢复原状。因此 /dev/hdc8, /dev/hdc9 (在本章练习过程中产生的) 请将他删除！删除的方法同第八章的情境模拟题一所示。
- 情境模拟题二：妳想要逐时备份 /srv/myproject 这个目录内的数据，又担心每次备份的信息太多，因此想要使用 dump 的方式来逐一备份数据到 /backups 这个目录下。该如何处理？
 - 目标：了解到 dump 以及各个不同 level 的作用；
 - 前提：被备份的资料为单一 partition，亦即本例中的 /srv/myproject
 - 需求：/srv/myproject 为单一 filesystem，且在 /etc/fstab 内此挂载点的 dump 字段为 1

实际处理的方法其实还挺简单的！我们可以这样做看看：

4. 先替该目录制作一些数据，亦即复制一些东西过去吧！
cp -a /etc /boot /srv/myproject

5. 开始进行 dump ，记得，一开始是使用 level 0 的完整备份喔！
mkdir /backups
dump -0u -j -f /backups/myproject.dump /srv/myproject
上面多了个 -j 的选项，目的是为了要进行压缩，减少备份的数据量。
6. 尝试将 /srv/myproject 这个文件系统加大，将 /var/log/ 的数据复制进去吧！
cp -a /var/log/ /srv/myproject
此时原本的 /srv/myproject 已经被改变了！继续进行备份看看！
7. 将 /srv/myproject 以 level 1 来进行备份：
dump -1u -j -f /backups/myproject.dump.1 /srv/myproject
ls -l /backups
妳应该就会看到两个档案，其中第二个档案 (myproject.dump.1) 会小的多！这样就搞定啰备份数据！

情境模拟三：假设过了一段时间后，妳的 /srv/myproject 变的怪怪的，妳想要将该 filesystem 以刚刚的备份数据还原，此时该如何处理呢？妳可以这样做的：

0. 先将 /srv/myproject 卸除，并且将该 partition 重新格式化！
umount /dev/hdc6
mkfs -t ext3 /dev/hdc6
1. 重新挂载原本的 partition ，此时该目录内容应该是空的！
mount -a
妳可以自行使用 df 以及 ls -l /srv/myproject 查阅一下该目录的内容，是空的啦！
2. 将完整备份的 level 0 的档案 /backups/myproject.dump 还原回来：
cd /srv/myproject
restore -r -f /backups/myproject.dump
此时该目录的内容为第一次备份的状态！还需要进行后续的处理才行！
3. 将后续的 level 1 的备份也还原回来：
cd /srv/myproject
restore -r -f /backups/myproject.dump.1
此时才是恢复到最后一次备份的阶段！如果还有 level 2, level 3 时，就得要一个一个的依序还原才行！



参考数据与延伸阅读

- 台湾学术网络管理文件：Backup Tools in UNIX(Linux):
http://nmc.nchu.edu.tw/tanet/backup_tools_in_unix.htm
- 中文 How to 文件计划 (CLDP)：<http://www.linux.org.tw/CLDP/HOWTO/hardware/CD-Writing-HOWTO/CD-Writing-HOWTO-3.html>
- 熊宝贝工作记录之：Linux 刻录实作：http://csc.ocean-pioneer.com/docum/linux_burn.html
- PHP5 网管实验室：<http://www.php5.idv.tw/html.php?mod=article&do=show&shid=26>
- CentOS 5.x 之 man dump
- CentOS 5.x 之 man restore

2003/02/09：第一次完成

2003/05/05：修改 tar 的部分内容，尤其是 -P 这个参数的配合用法

2005/07/26：将旧有的文章移动到 [这里](#)

2005/07/27：大略修改了一些风格，另外，动作较大的是在范例的部分！

2005/08/29：加入了 `dd` 这个有趣的指令喔！

2006/05/02：将原本『`tar -zxvpf /tmp/etc.tar.gz /etc`』修改为『`tar -zcvpf /tmp/etc.tar.gz /etc`』
感谢讨论区网友 chinu 提供的信息。

2008/10/31：将原本针对 FC4 的旧版本移动到[此处](#)

2008/12/18：这次的改版在这一章添加了不少东西！尤其是将 `cpio` 与 `dd` 的范例重新做个整理！并加入 `dump/restore`, `mkisofs/cdrecord`

2009/08/20：加入情境模拟的题目。

系统管理员的重要工作就是得要修改与设定某些重要软件的配置文件，因此至少得要学会一种以上的文字接口的文书编辑器。在所有的 Linux distributions 上头都会有的一套文书编辑器就是 vi，而且很多软件默认也是使用 vi 做为他们编辑的接口，因此鸟哥建议您务必要学会使用 vi 这个正规的文书编辑器。此外，vim 是进阶版的 vi，vim 不但可以用不同颜色显示文字内容，还能够进行诸如 shell script, C program 等程序编辑功能，你可以将 vim 视为一种程序编辑器！鸟哥也是用 vim 编辑鸟站的网页文章呢！^_^

1. vi 与 vim
 - 1.1 为何要学 vim
2. vi 的使用
 - 2.1 简易执行范例
 - 2.2 按键说明
 - 2.3 一个案例的练习
 - 2.4 vim 的暂存档、救援回复与开启时的警告讯息
3. vim 的额外功能
 - 3.1 区块选择(Visual Block)
 - 3.2 多档案编辑
 - 3.3 多窗口功能
 - 3.4 vim 环境设定与记录： ~/.vimrc, ~/.viminfo
 - 3.5 vim 常用指令示意图
4. 其他 vim 使用注意事项
 - 4.1 中文编码的问题
 - 4.2 DOS 与 Linux 的断行字符： dos2unix, unix2dos
 - 4.3 语系编码转换： iconv
5. 重点回顾
6. 本章习题
7. 参考数据与延伸阅读
8. 针对本文的建议：<http://phorum.vbird.org/viewtopic.php?t=23883>

vi 与 vim

由前面一路走来，我们一直建议使用文本模式来处理 Linux 的系统设定问题，因为不但可以让你比较容易了解到 Linux 的运作状况，也比较容易了解整个设定的基本精神，更能『保证』你的修改可以顺利的被运作。所以，在 Linux 的系统中使用文本编辑器来编辑你的 Linux 参数配置文件，可是一件很重要的事情哟！也因此呢，系统管理员至少应该要熟悉一种字处理器的！

Tips:

这里要再次的强调，不同的 Linux distribution 各有其不同的附加软件，例如 Red Hat Enterprise Linux 与 Fedora 的 ntsysv 与 setup 等，而 SuSE 则有 YAST 管理工具等等，因此，如果你只会使用此种类型的软件来控制你的 Linux 系统时，当接管不同的 Linux distributions 时，呵呵！那就苦恼了！



在 Linux 的世界中，绝大部分的配置文件都是以 ASCII 的纯文本形态存在，因此利用简单的文字编辑软件就能够修改设定了！与微软的 Windows 系统不同的是，如果你用惯了 Microsoft Word 或 Corel Wordperfect 的话，那么除了 X window 里面的图形接口编辑程序(如 xemacs)用起来尚可应付外，在 Linux 的文本模式下，会觉得文书编辑程序都没有窗口接口来的直观与方便。

Tips:

什么是纯文本档？其实档案记录的就是 0 与 1，而我们透过编码系统来将这些 0 与 1 转成我们认识的文字就是了。在第零章里面的数据表示方式有较多说明，请自行查阅。ASCII 就是其中一种广为使用的文字编码系统，在 ASCII 系统中的图标与代码可以参考 <http://zh.wikipedia.org/wiki/ASCII> 呢！



那么 Linux 在文字接口下的文书编辑器有哪些呢？其实有非常多喔！常常听到的就有：[emacs](#), [pico](#), [nano](#), [joe](#), 与 [vim](#) 等等(注 1)。既然有这么多文字接口的文书编辑器，那么我们为什么一定要学 vi 啊？还有那个 vim 是做啥用的？底下就来谈一谈先！

为何要学 vim

文书编辑器那么多，我们之前在[第五章](#)也曾经介绍过那简单好用的 [nano](#)，既然已经学会了 nano，干嘛鸟哥还一直要你学这不是很友善的 vi 呢？其实是有原因的啦！因为：

- 所有的 Unix Like 系统都会内建 vi 文书编辑器，其他的文书编辑器则不一定会存在；
- 很多个别软件的编辑接口都会主动呼叫 vi (例如未来会谈到的 [crontab](#), [visudo](#), [edquota](#) 等指令)；
- vim 具有程序编辑的能力，可以主动的以字体颜色辨别语法的正确性，方便程序设计；
- 因为程序简单，编辑速度相当快速。

其实重点是上述的第二点，因为有太多 Linux 上面的指令都默认使用 vi 作为数据编辑的接口，所以你必须、一定要学会 vi，否则很多指令你根本就无法操作呢！这样说，有刺激到你务必要学会 vi 的热情了吗？^_^

那么什么是 vim 呢？其实你可以将 vim 视作 vi 的进阶版本，vim 可以用颜色或底线等方式来显示一些特殊的信息。举例来说，当你使用 vim 去编辑一个 C 程序语言的档案，或者是我们后续会谈到的 [shell script](#) 程序时，vim 会依据档案的扩展名或者是档案内的开头信息，判断该档案的内容而自动的呼叫该程序的语法判断式，再以颜色来显示程序代码与一般信息。也就是说，这个 vim 是个『程序编辑器』啦！甚至一些 Linux 基础配置文件内的语法，都能够用 vim 来检查呢！例如我们在第八章谈到的 [/etc/fstab](#) 这个档案的内容。

简单的来说，vi 是老式的字处理器，不过功能已经很齐全了，但是还是有可以进步的地方。vim 则可以算是程序开发者的一项很好用的工具，就连 vim 的官方网站 (<http://www.vim.org>) 自己也说 vim 是一个『程序开发工具』而不是文字处理软件~^_^。因为 vim 里面加入了很多额外的功能，例如支持正规表示法的搜寻架构、多档案编辑、区块复制等等。这对于我们在 Linux 上面进行一些配置文件的修订工作时，是很棒的一项功能呢！

Tips:

什么时候会使用到 vim 呢？其实鸟哥的整个网站都是在 vim 的环境下一字一字的建立起来的喔！早期鸟哥使用网页制作软件在编写网页，但是老是发现网页编辑软件都不怎么友善，尤其是写到 PHP 方面的程序代码时。后来就干脆不使用所见即所得的编辑软件，直接使用 vim，然后标签 (tag) 也都自行用键盘输入！这样整个档案也比较干净！所以说，鸟哥我是很喜欢 vim 的啦！^_^



底下鸟哥会先就简单的 vi 做个介绍，然后再跟大家报告一下 vim 的额外功能与用法呢！

vi 的使用

基本上 vi 共分为三种模式，分别是『一般模式』、『编辑模式』与『指令列命令模式』。这三种模式的作用分别是：

- 一般模式：
以 vi 打开一个档案就直接进入一般模式了(这是默认的模式)。在这个模式中，你可以使用『上

下左右』按键来移动光标，你可以使用『删除字符』或『删除整行』来处理档案内容，也可以使用『复制、贴上』来处理你的文件数据。

- 编辑模式：

在一般模式中可以进行删除、复制、贴上等等的动作，但是却无法编辑文件内容的！要等到你按下『i, l, o, O, a, A, r, R』等任何一个字母之后才会进入编辑模式。注意了！通常在 Linux 中，按下这些按键时，在画面的左下方会出现『INSERT 或 REPLACE』的字样，此时才可以进行编辑。而如果要回到一般模式时，则必须要按下『Esc』这个按键即可退出编辑模式。

- 指令列命令模式：

在一般模式当中，输入『:/?』三个中的任何一个按钮，就可以将光标移动到最底下那一行。在这个模式当中，可以提供你『搜寻资料』的动作，而读取、存盘、大量取代字符、离开 vi、显示行号等等的动作则是在此模式中达成的！

简单的说，我们可以将这三个模式想成底下的图标来表示：



图 2.1、vi 三种模式的相互关系

注意到上面的图标，你会发现一般模式可与编辑模式及指令列模式切换，但编辑模式与指令列模式之间不可互相切换喔！这非常重要啦！闲话不多说，我们底下以一个简单的例子来进行说明吧！

🔧 简易执行范例

如果你想要使用 vi 来建立一个名为 test.txt 的档案时，你可以这样做：

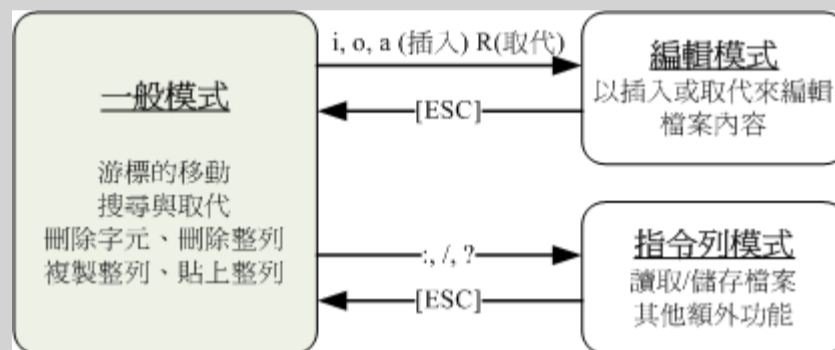
使用 vi 进入一般模式；

```
[root@www ~]# vi test.txt
```

输入『vi 档名』就能够进入 vi 的一般模式了。请注意，记得 vi 后面一定要加档名，不管该档名存在与否！整个画面主要分为两部份，上半部与最底下一行两者可以视为独立的。如下图 2.1.1 所示，图中那虚线是不存在的，鸟哥用来说明而已啦！上半部显示的是档案的实际内容，最底下一行则是状态显示列(下图的[New File]信息)，或者是命令下达列喔！



图 2.1.1、用 vi 开启一个新档案

如果你开启的档案是旧档(已经存在的档案)，则可能会出现如下的信息：

```
連線(C) 編輯(E) 檢視(V) 視窗(W) 選項(O) 說明(H)
# Generated automatically from man.conf.in by the
# configure script.
#
# man.conf from man-1.6d
#
# For more information about this file, see the man pages m
an(1)
# and man.conf(5).
#
# This file is read by man to configure the default manpath
(also used
# when MANPATH contains an empty substring), to find out wh
ere the cat
# pages corresponding to given man pages should be stored,
# and to map each PATH element to a manpath element.
@
"/etc/man.config" 141L, 4617C
```

图 2.1.2、用 vi 开启一个旧档案

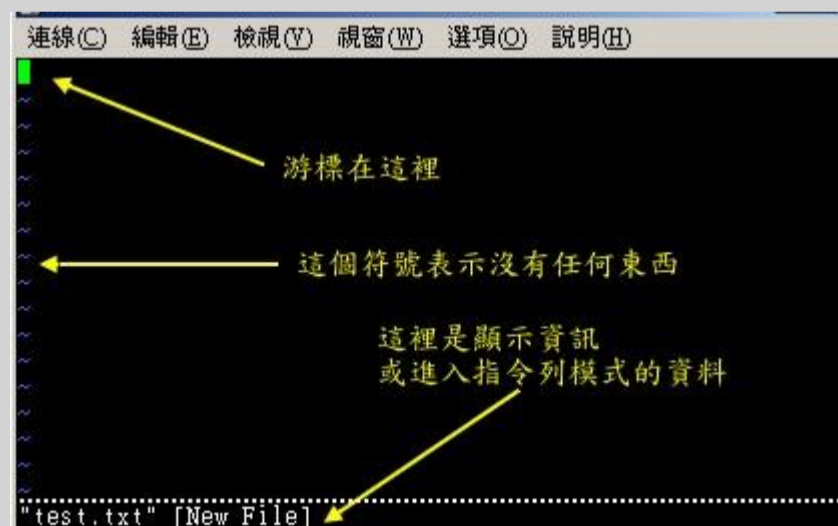
上图 2.1.2 所示，箭头所指的那个『"/etc/man.config" 141L, 4617C』代表的是『档名为 /etc/man.config，档案内有 141 行 以及具有 4617 个字符』的意思！那一行的内容并不是在档案内，而 vi 显示一些信息的地方喔！此时是在一般模式的环境下啦。接下来开始来输入吧！

按下 i 进入编辑模式，开始编辑文字

一般模式之中，只要按下 i, o, a 等字符就可以进入编辑模式了！在编辑模式当中，你可以发现在左下角状态栏中会出现 -INSERT- 的字样，那就是可以输入任意字符的提示啰！这个时候，键盘上除了 [Esc] 这安键之外，其他的按键都可以视作为一般的输入按钮了，所以你可以进行任何的编辑啰！

```
連線(C) 編輯(E) 檢視(V) 視窗(W) 選項(O) 說明(H)
I am VBird,
很高興能夠在這裡認識大家！
希望我的文章能夠幫助你啊！朋友們！
VBird 2009/01/07
~
~
~
~
~
~
~
~
~
~
-- INSERT --
```

图 2.1.3、开始用 vi 来进行编辑

Tips:

在 vi 里面，[tab] 这个按钮所得到的结果与空格符所得到的结果是不一样的，特别强调一下！



按下 [ESC] 按钮回到一般模式

了，假设我已经按照上面的样式给他编辑完毕了，那么应该要如何退出呢？是的！没错！就是给他按下 :c] 这个按钮即可！马上你就会发现画面左下角的 - INSERT - 不见了！

在一般模式中按下 :wq 储存后离开 vi

，我们要存档了，存盘并离开的指令很简单，输入『:wq』即可存档离开！（注意了，按下 : 该光标就移动到最底下一行去！）这时你在提示字符后面输入『ls -l』即可看到我们刚刚建立的 test.txt 档案！整个图示有点像底下这样：



图 2.1.4、储存并离开 vi 环境

如此一来，你的档案 test.txt 就已经建立起来啰！需要注意的是，如果你的档案权限不对，例如为 -r--r--r-- 时，那么可能会无法写入，此时可以使用『强制写入』的方式吗？可以！使用『:wq!』多加一个惊叹号即可！不过，需要特别注意呦！那个是在『你的权限可以改变』的情况下才能成立的！关于权限的概念，请自行回去翻一下[第六章](#)的内容吧！

💧 按键说明

除了上面简易范例的 i, [Esc], :wq 之外，其实 vim 还有非常多的按键可以使用喔！在介绍之前还是要再次强调，vim 的三种模式只有一般模式可以与编辑、指令列模式切换，编辑模式与指令列模式之间并不能切换的！这点在[图 2.1](#) 里面有介绍到，注意去看看喔！底下就来谈谈 vim 软件中会用到的按键功能吧！

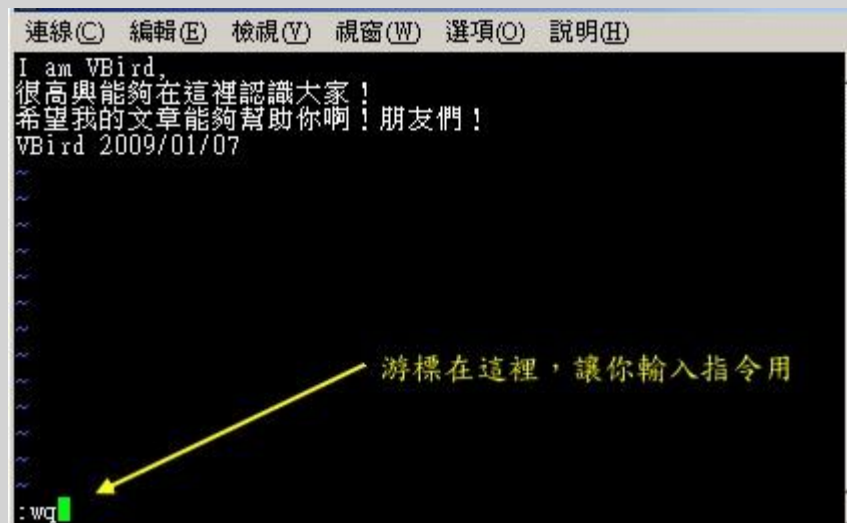
- 第一部份：一般模式可用的按钮说明，光标移动、复制贴上、搜寻取代等

移动光标的方法	
h 或 向左箭头键(←)	光标向左移动一个字符
j 或 向下箭头键(↓)	光标向下移动一个字符
k 或 向上箭头键(↑)	光标向上移动一个字符
l 或 向右箭头键(→)	光标向右移动一个字符
如果你将右手放在键盘上的话，你会发现 hjkl 是排列在一起的，因此可以使用这四个按钮来移动光标。如果想要进行多次移动的话，例如向下移动 30 行，可以使用 "30j" 或 "30↓" 的组合按键，亦即加上想要进行的次数(数字)后，按下动作即可！	
[Ctrl] + [f]	屏幕『向下』移动一页，相当于 [Page Down]按键 (常用)
[Ctrl] + [b]	屏幕『向上』移动一页，相当于 [Page Up] 按键 (常用)
[Ctrl] + [d]	屏幕『向下』移动半页
[Ctrl] + [u]	屏幕『向上』移动半页
+	光标移动到非空格符的下一列
-	光标移动到非空格符的上一列
n<space>	那个 n 表示『数字』，例如 20。按下数字后再按空格键，光标会向右移动这一行的 n 个字符。例如 20<space> 则光标会向后面移动 20 个字符距离。
0 或功能键[Home]	这是数字『0』：移动到这一行的最前面字符处 (常用)
\$ 或功能键[End]	移动到这一行的最后面字符处(常用)

H	光标移动到这个屏幕的最上方那一行的第一个字符
M	光标移动到这个屏幕的中央那一行的第一个字符
L	光标移动到这个屏幕的最下方那一行的第一个字符
G	移动到这个档案的最后一行(常用)
nG	n 为数字。移动到这个档案的第 n 行。例如 20G 则会移动到这个档案的第 20 行(可配合 :set nu)
gg	移动到这个档案的第一行，相当于 1G 啊！（常用）
n<Enter>	n 为数字。光标向下移动 n 行(常用)
搜寻与取代	
/word	向光标之下寻找一个名称为 word 的字符串。例如要在档案内搜寻 vbird 这个字符串，就输入 /vbird 即可！（常用）
?word	向光标之上寻找一个字符串名称为 word 的字符串。
n	这个 n 是英文按键。代表『 <u>重复前一个搜寻的动作</u> 』。举例来说，如果刚刚我们执行 /vbird 去向下搜寻 vbird 这个字符串，则按下 n 后，会向下继续搜寻下一个名称为 vbird 的字符串。如果是执行 ?vbird 的话，那么按下 n 则会向上继续搜寻名称为 vbird 的字符串！
N	这个 N 是英文按键。与 n 刚好相反，为『反向』进行前一个搜寻动作。例如 /vbird 后，按下 N 则表示『向上』搜寻 vbird。
使用 /word 配合 n 及 N 是非常有帮助的！可以让你重复的找到一些你搜寻的关键词！	
:n1,n2s/word1/word2/g	n1 与 n2 为数字。在第 n1 与 n2 行之间寻找 word1 这个字符串，并将该字符串取代为 word2 ！举例来说，在 100 到 200 行之间搜寻 vbird 并取代为 VBIRD 则： 『:100,200s/vbird/VBIRD/g』。(常用)
:1,\$s/word1/word2/g	从第一行到最后一行寻找 word1 字符串，并将该字符串取代为 word2 ！（常用）
:1,\$s/word1/word2/gc	从第一行到最后一行寻找 word1 字符串，并将该字符串取代为 word2 ！且在取代前显示提示字符给用户确认 (confirm) 是否需要取代！（常用）
删除、复制与贴上	
x, X	在一行字当中，x 为向后删除一个字符 (相当于 [del] 按键)，X 为向前删除一个字符(相当于 [backspace] 亦即是退格键) (常用)
nx	n 为数字，连续向后删除 n 个字符。举例来说，我要连续删除 10 个字符，『10x』。
dd	删除游标所在的那一整列(常用)
ndd	n 为数字。删除光标所在的向下 n 列，例如 20dd 则是删除 20 列 (常用)
d1G	删除光标所在到第一行的所有数据
dG	删除光标所在到最后一行的所有数据
d\$	删除游标所在处，到该行的最后一个字符
d0	那个是数字的 0，删除游标所在处，到该行的最前面一个字符
yy	复制游标所在的那一行(常用)
nyy	n 为数字。复制光标所在的向下 n 列，例如 20yy 则是复制 20 列(常用)

y1G	复制光标所在列到第一列的所有数据
yG	复制光标所在列到最后一列的所有数据
y0	复制光标所在的那个字符到该行行首的所有数据
y\$	复制光标所在的那个字符到该行行尾的所有数据
p, P	p 为将已复制的数据在光标下一行贴上，P 则为贴在光标上一行！举例来说，我目前光标在第 20 行，且已经复制了 10 行数据。则按下 p 后，那 10 行数据会贴在原本的 20 行之后，亦即由 21 行开始贴。但如果是按下 P 呢？那么原本的第 20 行会被推到变成 30 行。(常用)
J	将光标所在列与下一列的数据结合成同一列
c	重复删除多个数据，例如向下删除 10 行，[10cj]
u	复原前一个动作。(常用)
[Ctrl]+r	重做上一个动作。(常用)
这个 u 与 [Ctrl]+r 是很常用的指令！一个是复原，另一个则是重做一次～利用这两个功能按键，你的编辑，嘿嘿！很快乐的啦！	
.	不要怀疑！这就是小数点！意思是重复前一个动作的意思。如果你想要重复删除、重复贴上等等动作，按下小数点『.』就好了！(常用)

- 第二部份：一般模式切换到编辑模式的可用的按钮说明

进入插入或取代的编辑模式	
i, I	进入插入模式(Insert mode)： i 为『从目前光标所在处插入』，I 为『在目前所在行的第一个非空格符处开始插入』。(常用)
a, A	进入插入模式(Insert mode)： a 为『从目前光标所在的下一个字符处开始插入』，A 为『从光标所在行的最后一个字符处开始插入』。(常用)
o, O	进入插入模式(Insert mode)： 这是英文字母 o 的大小写。o 为『在目前光标所在的下一行处插入新的一行』；O 为在目前光标所在处的上一行插入新的一行！(常用)
r, R	进入取代模式(Replace mode)： r 只会取代光标所在的那一个字符一次；R 会一直取代光标所在的文字，直到按下 ESC 为止；(常用)
上面这些按键中，在 vi 画面的左下角处会出现『--INSERT--』或『--REPLACE--』的字样。由名称就知道该动作了吧！！特别注意的是，我们上面也提过了，你想要在档案里面输入字符时，一定要在左下角处看到 INSERT 或 REPLACE 才能输入喔！	
[Esc]	退出编辑模式，回到一般模式中(常用)

- 第三部份：一般模式切换到指令列模式的可用的按钮说明

指令列的储存、离开等指令	
:w	将编辑的数据写入硬盘档案中(常用)
:w!	若文件属性为『只读』时，强制写入该档案。不过，到底能不能写入，还是跟你对该档案的档案权限有关啊！
:q	离开 vi (常用)
:q!	若曾修改过档案，又不想储存，使用！为强制离开不储存档案。
注意一下啊，那个惊叹号 (!) 在 vi 当中，常常具有『强制』的意思~	
:wq	储存后离开，若为 :wq! 则为强制储存后离开 (常用)
ZZ	这是大写的 Z 喔！若档案没有更动，则不储存离开，若档案已经被更动过，则储存后离开！
:w [filename]	将编辑的数据储存成另一个档案 (类似另存新档)
:r [filename]	在编辑的数据中，读入另一个档案的数据。亦即将『filename』这个档案内容加到游标所在行后面
:n1,n2 w [filename]	将 n1 到 n2 的内容储存成 filename 这个档案。
:! command	暂时离开 vi 到指令列模式下执行 command 的显示结果！例如『! ls /home』即可在 vi 当中察看 /home 底下以 ls 输出的档案信息！
vim 环境的变更	
:set nu	显示行号，设定之后，会在每一行的前缀显示该行的行号
:set nonu	与 set nu 相反，为取消行号！

特别注意，在 vi 中，『数字』是很有意义的！数字通常代表重复做几次的意思！也有可能是代表去到第几个什么什么的意思。举例来说，要删除 50 行，则是用『50dd』对吧！数字加在动作之前~那我要向下移动 20 行呢？那就是『20j』或者是『20↓』即可。

OK！会这些指令就已经很厉害了，因为常用到的指令也只有不到一半！通常 vi 的指令除了上面鸟哥注明的常用的几个外，其他是不用背的，你可以做一张简单的指令表在你的屏幕墙上，一有疑问可以马上上的查询啦！这也是当初鸟哥使用 vim 的方法啦！

💧 一个案例练习

来来来！赶紧测试一下你是否已经熟悉 vi 这个指令呢？请依照底下的需求进行指令动作。（底下的操作为使用 CentOS 5.2 中的 man.config 来做练习的，该档案你可以在这里下载：

http://linux.vbird.org/linux_basic/0310vi/man.config。）看看你的显示结果与鸟哥的结果是否相同啊？

1. 请在 /tmp 这个目录下建立一个名为 vitest 的目录；
2. 进入 vitest 这个目录当中；
3. 将 /etc/man.config 复制到本目录下(或由上述的连结下载 man.config 档案)；
4. 使用 vi 开启本目录下的 man.config 这个档案；
5. 在 vi 中设定一下行号；
6. 移动到第 58 行，向右移动 40 个字符，请问你看到的双引号内是什么目录？
7. 移动到第一行，并且向下搜寻一下『bzip2』这个字符串，请问他在第几行？
8. 接着下来，我要将 50 到 100 行之间的『小写 man 字符串』改为『大写 MAN 字符串』，并且一个一个挑选是否需要修改，如何下达指令？如果在挑选过程中一直按『y』，结果会在最后一行出现改变了几个 man 呢？
9. 修改完之后，突然反悔了，要全部复原，有哪些方法？
10. 我要复制 65 到 73 这九行的内容(含有 MANPATH_MAP)，并且贴到最后一行之后；

11. 21 到 42 行之间的开头为 # 符号的批注数据我不要了，要如何删除？
12. 将这个档案另存成一个 man.test.config 的檔名；
13. 去到第 27 行，并且删除 15 个字符，结果出现的第一个单字是什么？
14. 在第一行新增一行，该行内容输入『I am a student...』；
15. 储存后离开吧！

整个步骤可以如下显示：

1. 『mkdir /tmp/vitest』
2. 『cd /tmp/vitest』
3. 『cp /etc/man.config .』
4. 『vi man.config』
5. 『:set nu』然后你会在画面中看到左侧出现数字即为行号。
6. 先按下『58G』再按下『40→』会看到『/dir/bin/foo』这个字样在双引号内；
7. 先执行『1G』或『gg』后，直接输入『/bzip2』，则会去到第 118 行才对！
8. 直接下达『:50,100s/man/MAN/gc』即可！若一直按『y』最终会出现『在 23 行内置换 25 个字符串』的说明。
9. (1)简单的方法可以一直按『u』回复到原始状态，(2)使用不储存离开『:q!』之后，再重新读取一次该档案；
10. 『65G』然后再『9yy』之后最后一行会出现『复制九行』之类的说明字样。按下『G』到最后一行，再给他『p』贴上九行！
11. 因为 21~42 22 行，因此『21G』→『22dd』就能删除 22 行，此时你会发现游标所在 21 行的地方变成 MANPATH 开头啰，批注的 # 符号那几行都被删除了。
12. 『:w man.test.config』，你会发现最后一行出现 "man.test.config" [New].. 的字样。
13. 『27G』之后，再给他『15x』即可删除 15 个字符，出现『you』的字样；
14. 先『1G』去到第一行，然后按下大写的『O』便新增一行且在插入模式；开始输入『I am a student...』后，按下[Esc]回到一般模式等待后续工作；
15. 『:wq』

如果你的结果都可以查的到，那么 vi 的使用上面应该没有太大的问题啦！剩下的问题会是在...打字练习...。

vim 的暂存档、救援回复与开启时的警告讯息

在目前主要的编辑软件都会有『回复』的功能，亦即当你的系统因为某些原因而导致类似当机的情况时，还可以透过某些特别的机制来让你将之前未储存的数据『救』回来！这就是鸟哥这里所谓的『回复』功能啦！那么 vim 有没有回复功能呢？有的！vim 就是透过『暂存档』来救援的啦！

当我们在使用 vim 编辑时，vim 会在与被编辑的档案的目录下，再建立一个名为 .filename.swp 的档案。比如说我们在上一个小节谈到的编辑 /tmp/vitest/man.config 这个档案时，vim 会主动的建立 /tmp/vitest/.man.config.swp 的暂存档，你对 man.config 做的动作就会被记录到这个 .man.config.swp 当中喔！如果你的系统因为某些原因断线了，导致你编辑的档案还没有储存，这个时候 .man.config.swp 就能够发会救援的功能了！我们来测试一下吧！底下的练习有些部分的指令我们尚未谈到，没关系，你先照着做，后续再回来了解啰！

```
[root@www ~]# cd /tmp/vitest
[root@www vitest]# vim man.config
# 此时会进入到 vim 的画面，请在 vim 的一般模式下按下『[ctrl]-z』的组合键

[1]+  Stopped          vim man.config <==按下 [ctrl]-z 会告诉你这个讯息
```

当我们在 vim 的一般模式下按下 [ctrl]-z 的组合按键时，你的 vim 会被丢到背景去执行！这部份的功能我们会在[第十七章的程序管理](#)当中谈到，你这里先知道一下即可。回到命令提示字符后，接下来我

我们来模拟将 vim 的工作不正常的中断吧！

```
[root@www vitest]# ls -al
total 48
drwxr-xr-x 2 root root 4096 Jan 12 14:48 .
drwxrwxrwt 7 root root 4096 Jan 12 13:26 ..
-rw-r--r-- 1 root root 4101 Jan 12 13:55 man.config
-rw-r--r-- 1 root root 4096 Jan 12 14:48 .man.config.swp <==就是他，暂
存档
-rw-r--r-- 1 root root 4101 Jan 12 13:43 man.test.config

[root@www vitest]# kill -9 %1 <==这里仿真断线停止 vim 工作
[root@www vitest]# ls -al .man.config.swp
-rw-r--r-- 1 root root 4096 Jan 12 14:48 .man.config.swp <==暂存档还是
会存在！
```

那个 kill 可以仿真将系统的 vim 工作删除的情况，你可以假装当机了啦！由于 vim 的工作被不正常的中断，导致暂存档无法藉由正常流程来结束，所以暂存档就不会消失，而继续保留下来。此时如果你继续编辑那个 man.config，会出现什么情况呢？会出现如下所示的状态喔：

```
[root@www vitest]# vim man.config
E325: ATTENTION <==错误代码
Found a swap file by the name ".man.config.swp" <==底下数行说明有暂存
档的存在
    owned by: root   dated: Mon Jan 12 14:48:24 2009
    file name: /tmp/vitest/man.config <==这个暂存档属于哪个实际的档
案？
    modified: no
    user name: root  host name: www.vbird.tsai
    process ID: 11539
While opening file "man.config"
    dated: Mon Jan 12 13:55:07 2009
底下说明可能发生这个错误的两个主要原因与解决方案！
(1) Another program may be editing the same file.
    If this is the case, be careful not to end up with two
    different instances of the same file when making changes.
    Quit, or continue with caution.

(2) An edit session for this file crashed.
    If this is the case, use ":recover" or "vim -r man.config"
    to recover the changes (see ":help recovery").
    If you did this already, delete the swap file ".man.config.swp"
    to avoid this message.

Swap file ".man.config.swp" already exists!底下说明你可进行的动作
[O]pen Read-Only, (E)dit anyway, (R)ecover, (D)elele it, (Q)uit, (A)bort:
```

由于暂存档存在的关系，因此 vim 会主动的判断你的这个档案可能有些问题，在上面的图示中 vim 提示两点主要的问题与解决方案，分别是这样的：

- 问题一：可能有其他人或程序同时在编辑这个档案：

由于 Linux 是多人多任务的环境，因此很可能有很多人同时在编辑同一个档案。如果在多人共同编辑的情况下，万一大家同时储存，那么这个档案的内容将会变的乱七八糟！为了避免这个问题，因此 vim 会出现这个警告窗口！解决的方法则是：

- 找到另外那个程序或人员，请他将该 vim 的工作结束，然后你再继续处理。
 - 如果你只是要看该档案的内容并不会有任何修改编辑的行为，那么可以选择开启成为只读 (O)档案，亦即上述画面反白部分输入英文『o』即可，其实就是 [O]pen Read-Only 的选项啦！
- 问题二：在前一个 vim 的环境中，可能因为某些不知名原因导致 vim 中断 (crashed)：

这就是常见的不正常结束 vim 产生的后果。解决方案依据不同的情况而不同喔！常见的处理方法为：

- 如果你之前的 vim 处理动作尚未储存，此时你应该要按下『R』，亦即使用 (R)ecover 的项目，此时 vim 会载入 .man.config.swp 的内容，让你自己来决定要不要储存！这样就能够救回来你之前未储存的工作。不过那个 .man.config.swp 并不会在你结束 vim 后自动删除，所以你离开 vim 后还得要自行删除 .man.config.swp 才能避免每次打开这个档案都会出现这样的警告！
- 如果你确定这个暂存盘是没有用的，那么你可以直接按下『D』删除掉这个暂存盘，亦即 (D)eleate it 这个项目即可。此时 vim 会载入 man.config，并且将旧的 .man.config.swp 删除后，建立这次会使用的新的 .man.config.swp 喔！

至于这个发现暂存盘警告讯息的画面中，有出现六个可用按钮，各按钮的说明如下：

- [O]pen Read-Only：打开此档案成为只读档，可以用在你只是想要查阅该档案内容并不想要进行编辑行为时。一般来说，在上课时，如果你是登入到同学的计算机去看他的配置文件，结果发现其实同学他自己也在编辑时，可以使用这个模式；
- (E)dit anyway：还是用正常的方式打开你要编辑的那个档案，并不会载入暂存盘的内容。不过很容易出现两个使用者互相改变对方的档案等问题！好不好！
- (R)ecover：就是加载暂存盘的内容，用在你要救回之前未储存的工作。不过当你救回来并且储存离开 vim 后，还是要手动自行删除那个暂存档喔！
- (D)eleate it：你确定那个暂存档是无用的！那么开启档案前会先将这个暂存盘删除！这个动作其实是比较常做的！因为你可能不确定这个暂存档是怎么来的，所以就删除掉他吧！哈哈！
- (Q)uit：按下 q 就离开 vim，不会进行任何动作回到命令提示字符。
- (A)bort：忽略这个编辑行为，感觉上与 quit 非常类似！也会送你回到命令提示字符就是啰！



vim 的额外功能

其实，目前大部分的 distributions 都以 vim 取代 vi 的功能了！如果你使用 vi 后，却看到画面的右下角有显示目前光标所在的行列号码，那么你的 vi 已经被 vim 所取代啰~ 为什么要用 vim 呢？因为 vim 具有颜色显示的功能，并且还支持许多的程序语法 (syntax)，因此，当你使用 vim 编辑程序时（不论是 C 语言，还是 shell script），我们的 vim 将可帮你直接进行『程序除错 (debug)』的功能！真的很不赖吧！^_^

如果你在文本模式下，输入 alias 时，出现这样的画面：

```
[root@www ~]# alias
....其他省略....
alias vi='vim' <==重点在这行啊！
```

这表示当你使用 vi 这个指令时，其实就是执行 vim 啦！如果你没有这一行，那么你就必须要使用 vim filename 来启动 vim 啰！基本上，vim 的一般用法与 vi 完全一模一样~没有不同啦！那么我们就来看看 vim 的画面是怎样啰！假设我想要编辑 /etc/man.config，则输入『vim /etc/man.config』



图 3.0.1、vim 的图示示意

上面是 vim 的画面示意图，在这个画面中有几点特色要说明喔：

- 1. 由于 man.config 是系统规划的配置文件，因此 vim 会进行语法检验，所以你会看到画面中内部主要为深蓝色，且深蓝色那一行是以批注符号 (#) 为开头；
- 2. 最底下一行的左边显示该档案的属性，包括 141 行与 4617 字符；
- 3. 最底下一行的右边出现的 1,1 表示光标所在为第一行，第一个字符位置之意(请看一下上图中的光标所在)；

所以，如果你向下移动到其他位置时，出现的非批注的数据就会有点像这样：



图 3.0.2、vim 的图示示意

看到了喔！除了批注之外，其他的行就会有特别的颜色显示呢！可以避免你打错字啊！而且，最右下角的 30% 代表目前这个画面占整体档案的 30% 之意！这样瞭乎？

💧 区块选择(Visual Block)

刚刚我们提到的简单的 vi 操作过程中，几乎提到的都是以行为单位的操作。那么如果我想要搞定的是一个区块范围呢？举例来说，像底下这种格式的档案：

```
192.168.1.1 host1.class.net
192.168.1.2 host2.class.net
192.168.1.3 host3.class.net
192.168.1.4 host4.class.net
.....中间省略.....
```

这个档案我将他放置到 http://linux.vbird.org/linux_basic/0310vi/hosts，你可以自行下载来看一看这个档案啊！现在我们来玩一玩这个档案吧！假设我想要将 host1, host2... 等等复制起来，并且加到每一行的后面，亦即每一行的结果要是『192.168.1.2 host2.class.net host2』这样的情况时，在传

统或现代的窗口型编辑器似乎不容易达到这个需求，但是咱们的 vim 是办的到的喔！那就使用区块选择 (Visual Block) 吧！当我们按下 v 或者 V 或者 [Ctrl]+v 时，这个时候光标移动过的地方就会开始反白，这三个按键的意义分别是：

区块选择的按键意义	
v	字符选择，会将光标经过的地方反白选择！
V	行选择，会将光标经过的行反白选择！
[Ctrl]+v	区块选择，可以用长方形的方式选择资料
y	将反白的地方复制起来
d	将反白的地方删除掉

来实际进行我们需要的动作吧！就是将 host 再添加到每一行的最后面，你可以这样做：

1. 使用 vim hosts 来开启该档案，记得该档案请由[上述的连结](#)下载先！
2. 将光标移动到第一行的 host 那个 h 上头，然后按下 [ctrl]-v ，左下角出现区块示意字样：

```

192.168.1.1  host1.class.net
192.168.1.2  host2.class.net
192.168.1.3  host3.class.net
192.168.1.4  host4.class.net
192.168.1.5  host5.class.net
192.168.1.6  host6.class.net
192.168.1.7  host7.class.net
192.168.1.8  host8.class.net
192.168.1.9  host9.class.net
-- VISUAL BLOCK --          1,16      All
  
```

图 3.1.1、进入区块功能的示意图

3. 将光标移动到最底部，此时光标移动过的区域会反白！如下图所示：

```

192.168.1.1  host1.class.net
192.168.1.2  host2.class.net
192.168.1.3  host3.class.net
192.168.1.4  host4.class.net
192.168.1.5  host5.class.net
192.168.1.6  host6.class.net
192.168.1.7  host7.class.net
192.168.1.8  host8.class.net
192.168.1.9  host9.class.net
-- VISUAL BLOCK --          9,20     All
  
```

图 3.1.2、区块选择的结果示意图

4. 此时你可以按下『y』来进行复制，当你按下 y 之后，反白的区块就会消失不见啰！
5. 最后，将光标移动到第一行的最右边，并且再用编辑模式向右按两个空格键，回到一般模式后，再按下『p』后，你会发现很有趣！如下图所示：

```

192.168.1.1  host1.class.net  host1
192.168.1.2  host2.class.net  host2
192.168.1.3  host3.class.net  host3
192.168.1.4  host4.class.net  host4
192.168.1.5  host5.class.net  host5
192.168.1.6  host6.class.net  host6
192.168.1.7  host7.class.net  host7
192.168.1.8  host8.class.net  host8
192.168.1.9  host9.class.net  host9
-- VISUAL BLOCK --          1,33     All
  
```

图 3.1.3、将区块的资料贴上后的结果

透过上述的功能，你可以复制一个区块，并且是贴在某个『区块的范围』内，而不是以行为单位来处理你的整份文件喔！鸟哥个人是觉得这玩意儿非常的有帮助啦！至少在进行排列整齐的文本文件中复制/删除区块时，会是一个非常棒的功能！

💧多档案编辑

假设一个例子，你想要将刚刚我们的 hosts 内的 IP 复制到你的 /etc/hosts 这个档案去，那么该如何编辑？我们知道在 vi 内可以使用 :r filename 来读入某个档案的内容，不过，这样毕竟是将整个档案读入啊！如果我只是想要部分内容呢？呵呵！这个时候多档案同时编辑就很有用了。我们可以使用 vim 后面同时接好几个档案来同时开启喔！相关的按键有：

多档案编辑的按键	
:n	编辑下一个档案
:N	编辑上一个档案
:files	列出目前这个 vim 的开启的所有档案

在过去，鸟哥想要将 A 档案内的十条消息『移动』到 B 档案去，通常要开两个 vim 窗口来复制，偏偏每个 vim 都是独立的，因此并没有办法在 A 档案下达『nyy』再跑到 B 档案去『p』啦！在这种情况下最常用的方法就是透过鼠标圈选，复制后贴上。不过这样一来还是有问题，因为鸟哥超级喜欢使用 [Tab] 按键进行编排对齐动作，透过鼠标却会将 [Tab] 转成空格键，这样内容就不一样了！此时这个多档案编辑就派上用场了！

现在你可以做一下练习看看说！假设你要将刚刚鸟哥提供的 hosts 内的前四行 IP 资料复制到你的 /etc/hosts 档案内，那可以怎么进行呢？可以这样啊：

1. 透过『vim hosts /etc/hosts』指令来使用一个 vim 开启两个档案；
2. 在 vim 中先使用『:files』察看一下编辑的档案数据有啥？结果如下所示。至于下图的最后一行显示的是『按下任意键』就会回到 vim 的一般模式中！

```
192.168.1.4  host4.class.net  host4
192.168.1.5  host5.class.net  host5
192.168.1.6  host6.class.net  host6
192.168.1.7  host7.class.net  host7
192.168.1.8  host8.class.net  host8
192.168.1.9  host9.class.net  host9
~
:files
 1 %a      "hosts"          line 1
 2        "/etc/hosts"     line 0
Press ENTER or type Command to Continue
```

图 3.2.1、多档案编辑示意图"

3. 在第一行输入『4yy』复制四行；
4. 在 vim 的环境下输入『:n』会来到第二个编辑的档案，亦即 /etc/hosts 内；
5. 在 /etc/hosts 下按『G』到最后一行，再输入『p』贴上；
6. 按下多次的『u』来还原原本的档案数据；
7. 最终按下『:q』来离开 vim 的多档案编辑吧！

看到了吧？利用多档案编辑的功能，可以让你很快速的就将需要的资料复制到正确的档案内。当然啰，这个功能也可以利用窗口接口来达到，那就是底下要提到的多窗口功能。

💧多窗口功能

在开始这个小节前，先来想象两个情况：

- 当我有一个档案非常的大，我查阅到后面的数据时，想要『对照』前面的数据，是否需要使用 [ctrl]+f 与 [ctrl]+b (或 pageup, pagedown 功能键) 来跑前跑后查阅？
- 我有两个需要对照着看的档案，不想使用前一小节提到的多档案编辑功能；

在一般窗口接口下的编辑软件大多有『分割窗口』或者是『冻结窗口』的功能来将一个档案分割成多个

窗口的展现，那么 vim 能不能达到这个功能啊？可以啊！但是如何分割窗口并放入档案呢？很简单啊！在指令列模式输入『:sp {filename}』即可！那个 filename 可有可无，如果想要在新窗口启动另一个档案，就加入档名，否则仅输入 :sp 时，出现的则是同一个档案在两个窗口间！

让我们来测试一下，你先使用『vim /etc/man.config』打开这个档案，然后『1G』去到第一行，之后输入『:sp』再次的打开这个档案一次，然后再输入『G』，结果会变成底下这样喔：



图 3.3.1、窗口分割的示意图

万一你再输入『:sp /etc/hosts』时，就会变成下图这样喔：



图 3.3.2、窗口分割的示意图

怎样？帅吧！两个档案同时在一个屏幕上面显示，你还可以利用『[ctrl]+w+↑』及『[ctrl]+w+↓』在两个窗口之间移动呢！这样的话，复制啊、查阅啊等等的，就变的很简单啰~ 分割窗口的相关指令功能有很多，不过你只要记得这几个就好了：

多窗口情况下的按键功能	
:sp [filename]	开启一个新窗口，如果有加 filename，表示在新窗口开启一个新档案，否则表示两个窗口为同一个档案内容(同步显示)。
[ctrl]+w+ j [ctrl]+w+↓	按键的按法是：先按下 [ctrl] 不放，再按下 w 后放开所有的按键，然后再按下 j (或向下箭头键)，则光标可移动到下方的窗口。
[ctrl]+w+ k [ctrl]+w+↑	同上，不过光标移动到上面的窗口。
[ctrl]+w+ q	其实就是 :q 结束离开啦！举例来说，如果我想要结束下方的窗口，那么利用 [ctrl]+w+↓ 移动到下方窗口后，按下 :q 即可离开，也可以按下 [ctrl]+w+q 啊！

鸟哥第一次玩 vim 的分割窗口时，真是很高兴啊！竟然有这种功能！太棒了！ ^_^

💧 vim 环境设定与记录： ~/.vimrc, ~/.viminfo

有没有发现，如果我们以 vim 软件来搜寻一个档案内部的某个字符串时，这个字符串会被反白，而下次我们再次以 vim 编辑这个档案时，该搜寻的字符串反白情况还是存在呢！甚至于在编辑其他档案时，如果其他档案内也存在这个字符串，哇！竟然还是主动反白耶！真神奇！另外，当我们重复编辑同一个档案时，当第二次进入该档案时，光标竟然就在上次离开的那一行上头呢！真是好方便啊~但是，怎么会这样呢？

这是因为我们的 vim 会主动的将你曾经做过的行为登录下来，好让你下次可以轻松的操作啊！那个记录动作的档案就是： ~/.viminfo ！如果你曾经使用过 vim，那你的家目录应该会存在这个档案才对。这个档案是自动产生的，你不必自行建立。而你在 vim 里头所做过的动作，就可以在这个档案内部查询到啰 ~ ^_^

此外，每个 distributions 对 vim 的预设环境都不太相同，举例来说，某些版本在搜寻到关键词时并不会高亮度反白，有些版本则会主动的帮你进行缩排的行为。但这些其实都可以自行设定的，那就是 vim 的环境设定啰 ~ vim 的环境设定参数有很多，如果你想要知道目前的设定值，可以在一般模式时输入『 :set all 』来查阅，不过.....设定项目实在太多了~所以，鸟哥在这里仅列出一些平时比较常用的一些简单的设定值，提供给你参考啊。

Tips:

所谓的缩排，就是当你按下 Enter 编辑新的一行时，光标不会在行首，而是在与上一行的第一个非空格符处对齐！



vim 的环境设定参数	
:set nu :set nonu	就是设定与取消行号啊！
:set hlsearch :set nohlsearch	hlsearch 就是 high light search(高亮度搜寻)。这个就是设定是否将搜寻的字符串反白的设定值。默认值是 hlsearch
:set autoindent :set noautoindent	是否自动缩排？autoindent 就是自动缩排。
:set backup	是否自动储存备份档？一般是 nobackup 的，如果设定 backup 的话，那么当你更动任何一个档案时，则源文件会被另存成一个档名为 filename~ 的档案。举例来说，我们编辑 hosts，设定 :set backup，那么当更动 hosts 时，在同目录下，就会产生 hosts~ 文件名的档案，记录原始的 hosts 档案内容
:set ruler	还记得我们提到的右下角的一些状态栏说明吗？这个 ruler 就是在显示或不显示该设定值的啦！
:set showmode	这个则是，是否要显示 --INSERT-- 之类的字眼在左下角的状态栏。
:set backspace=(012)	一般来说，如果我们按下 i 进入编辑模式后，可以利用退格键 (backspace) 来删除任意字符的。但是，某些 distribution 则不许如此。此时，我们就可以透过 backspace 来设定啰 ~ 当 backspace 为 2 时，就是可以删除任意值；0 或 1 时，仅可删除刚刚输入的字符，而无法删除原本就已经存在的文字了！
:set all	显示目前所有的环境参数设定值。
:set	显示与系统默认值不同的设定参数，一般来说就是你有自行变动过的设定参数啦！
:syntax on :syntax off	是否依据程序相关语法显示不同颜色？举例来说，在编辑一个纯文本档时，如果开头是以 # 开始，那么该行就会变成蓝色。如果你懂得写程序，那么这个 :syntax on 还会主动的帮你除错呢！但是，如果你仅是编写纯文本档案，要避免颜色对你的屏幕产生的干扰，则可以取消这个设

	定。
:set bg=dark :set bg=light	可用以显示不同的颜色色调，预设是『light』。如果你常常发现批注的字体深蓝色实在很不容易看，那么这里可以设定为 dark 喔！试看看，会有不同的样式呢！

总之，这些设定值很有用处的啦！但是.....我是否每次使用 vim 都要重新设定一次各个参数值？这不太合理吧？没错啊！所以，我们可以透过配置文件来直接规定我们习惯的 vim 操作环境呢！整体 vim 的设定值一般是放置在 /etc/vimrc 这个档案，不过，不建议你修改他！你可以修改 ~/.vimrc 这个档案(预设不存在，请你自行手动建立！)，将你所希望的设定值写入！举例来说，可以是这样的一个档案：

```
[root@www ~]# vim ~/.vimrc
"这个档案的双引号 (") 是批注
set hlsearch      "高亮度反白
set backspace=2   "可随时用退格键删除
set autoindent    "自动缩排
set ruler         "可显示最后一行的状态
set showmode     "左下角那一行的状态
set nu           "可以在每一行的最前面显示行号啦！
set bg=dark      "显示不同的底色色调
syntax on       "进行语法检验，颜色显示。
```

在这个档案中，使用『set hlsearch』或『:set hlsearch』，亦即最前面有没有冒号『:』效果都是一样的！至于双引号则是批注符号！不要用错批注符号，否则每次使用 vim 时都会发生警告讯息喔！建立好这个档案后，当你下次重新以 vim 编辑某个档案时，该档案的预设环境设定就是上头写的啰~ 这样，是否很方便你的操作啊！多多利用 vim 的环境设定功能呢！^_^

💧 vim 常用指令示意图

为了方便大家查询在不同的模式下可以使用的 vim 指令，鸟哥查询了一些 vim 与 Linux 教育训练手册，发现底下这张图非常值得大家参考！可以更快速有效的查询到需要的功能喔！看看吧！



图 3.5.1、vim 常用指令示意图

💧 其他 vim 使用注意事项

vim 其实不是那么好学，虽然他的功能确实非常强大！所以底下我们还有一些需要注意的地方要来跟大家分享喔！

💧 中文编码的问题

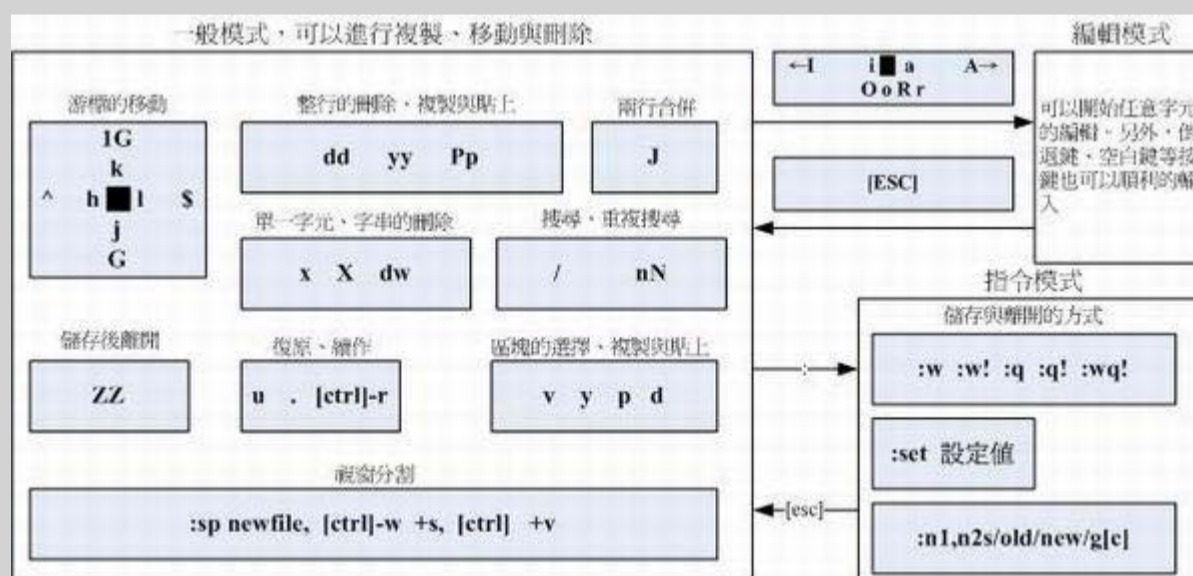
很多朋友常常哀嚎，说他们的 vim 里面怎么无法显示正常的中文啊？其实这很有可能是因为编码的问

题！因为中文编码有 big5 与 utf8 两种，如果你的档案是使用 big5 编码制作的，但在 vim 的终端接口中你使用的是万国码(utf8)，由于编码的不同，你的中文档案内容当然就是一堆乱码了！怎么办？这时你得要考虑许多东西啦！有这些：

1. 你的 Linux 系统默认支持的语系数据：这与 /etc/sysconfig/i18n 有关；
2. 你的终端界面 (bash) 的语系：这与 LANG 这个变数有关；
3. 你的档案原本的编码；
4. 开启终端机的软件，例如在 GNOME 底下的窗口接口。

事实上最重要的是上头的第三与第四点，只要这两点的编码一致，你就能够正确的看到与编辑你的中文档案。否则就会看到一堆乱码啦！

一般来说，中文编码使用 big5 时，在写入某些数据库系统中，在『许、盖、功』这些字体上面会发生错误！所以近期以来大多希望大家能够使用万国码 utf8 来进行中文编码！但是在 Windows XP 上的软件常常默认使用 big5 的编码，包括鸟哥由于沿用以前的文件数据文件，也大多使用 big5 的编码。此时就得要注意上述的这些咚咚啰。

在 Linux 本机前的 tty1~tty6 原本默认就不支持中文编码，所以不用考虑这个问题！因为你一定会看到乱码！呵呵！现在鸟哥假设俺的文件档案内编码为 big5 时，而且我的环境是使用 Linux 的 GNOME，启动的终端接口为 GNOME-terminal 软件，那鸟哥通常是这样来修正语系编码的行为：

```
[root@www ~]# LANG=zh_TW.big5
```

然后在终端接口工具栏的『终端机』-->『设定字符编码』-->『中文(正体)(BIG5)』项目点选一下，如果一切都没有问题了，再用 vim 去开启那个 big5 编码的档案，就没有问题了！以上！报告完毕！

DOS 与 Linux 的断行字符

我们在第七章里面谈到 cat 这个指令时，曾经提到过 DOS 与 Linux 断行字符的不同。而我们也可以利用 cat -A 来观察以 DOS (Windows 系统) 建立的档案的特殊格式，也可以发现在 DOS 使用的断行字符为 ^M\$，我们称为 CR 与 LF 两个符号。而在 Linux 底下，则是仅有 LF (\$) 这个断行符号。这个断行符号对于 Linux 的影响很大喔！为什么呢？

我们说过，在 Linux 底下的指令在开始执行时，他的判断依据是『Enter』，而 Linux 的 Enter 为 LF 符号，不过，由于 DOS 的断行符号是 CRLF，也就是多了一个 ^M 的符号出来，在这样的情况下，如果是一个 shell script 的程序档案，呵呵~ 将可能造成『程序无法执行』的状态~ 因为他会误判程序所下达的指令内容啊！这很伤脑筋吧！

那怎么办啊？很简单啊，将格式转换成为 Linux 即可啊！『废话』，这当然大家都知道，但是，要以 vi 进入该档案，然后一个一个删除每一行的 CR 吗？当然没有这么没人性啦！我们可以透过简单的指令来进行格式的转换啊！

```
[root@www ~]# dos2unix [-kn] file [newfile]
[root@www ~]# unix2dos [-kn] file [newfile]
选项与参数：
-k  : 保留该档案原本的 mtime 时间格式 (不更新档案上次内容经过修订的时间)
-n  : 保留原本的旧档，将转换后的内容输出到新档案，如：dos2unix -n old
new

范例一：将刚刚上述练习的 /tmp/vitest/man.config 修改成为 dos 断行
[root@www ~]# cd /tmp/vitest
[root@www vitest]# cp -a /etc/man.config .
[root@www vitest]# ll man.config
```

```

-rw-r--r-- 1 root root 4617 Jan  6 2007 man.config
[root@www vitest]# unix2dos -k man.config
unix2dos: converting file man.config to DOS format ...
# 屏幕会显示上述的讯息，说明断行转为 DOS 格式了！
[root@www vitest]# ll man.config
-rw-r--r-- 1 root root 4758 Jan  6 2007 man.config
# 断行字符多了 ^M ，所以容量增加了！

范例二：将上述的 man.config 转成 man.config.linux 的 Linux 断行字符
[root@www vitest]# dos2unix -k -n man.config man.config.linux
dos2unix: converting file man.config to file man.config.linux in UNIX
format ...
[root@www vitest]# ll man.config*
-rw-r--r-- 1 root root 4758 Jan  6 2007 man.config
-rw----- 1 root root 4617 Jan  6 2007 man.config.linux

```

因为断行字符以及 DOS 与 Linux 操作系统底下一些字符的定义不同，因此，不建议你在 Windows 系统当中将档案编辑好之后，才上传到 Linux 系统，会容易发生错误问题。而且，如果你在不同的系统之间复制一些纯文本档案时，千万记得要使用 `unix2dos` 或 `dos2unix` 来转换一下断行格式啊！

语系编码转换

很多朋友都会有的问题，就是想要将语系编码进行转换啦！举例来说，想要将 `big5` 编码转成 `utf8`。这个时候怎么办？难不成要每个档案打开会转存成 `utf8` 吗？不需要这样做啦！使用 `iconv` 这个指令即可！鸟哥将之前的 `vi` 章节做成 `big5` 编码的档案，你可以照底下的连结来下载先：

- http://linux.vbird.org/linux_basic/0310vi/vi.big5

在终端机的环境下你可以使用『`wget` 网址』来下载上述的档案喔！鸟哥将他下载在 `/tmp/vitest` 目录下。接下来让我们来使用 `iconv` 这个指令来玩一玩编码转换吧！

```

[root@www ~]# iconv --list
[root@www ~]# iconv -f 原本编码 -t 新编码 filename [-o newfile]
选项与参数：
--list  : 列出 iconv 支持的语系数据
-f      :  from ，亦即来源之意，后接原本的编码格式；
-t      :  to ，亦即后来的新编码要是什么格式；
-o file : 如果要保留原本的档案，那么使用 -o 新档名，可以建立新编码档案。

范例一：将 /tmp/vitest/vi.big5 转成 utf8 编码吧！
[root@www ~]# cd /tmp/vitest
[root@www vitest]# iconv -f big5 -t utf8 vi.big5 -o vi.utf8
[root@www vitest]# file vi*
vi.big5: ISO-8859 text, with CRLF line terminators
vi.utf8: UTF-8 Unicode text, with CRLF line terminators
# 是吧！有明显的不同吧！ ^_^

```

这指令支持的语系非常之多，除了正体中文的 `big5`, `utf8` 编码之外，也支持简体中文的 `gb2312`，所以对岸的朋友可以简单的将鸟站的网页数据下载后，利用这个指令来转成简体，就能够轻松的读取文件数据啰！不过，不要将转成简体的档案又上传成为您自己的网页啊！这明明是鸟哥写的不是吗？^_^

不过如果是要将正体中文的 `utf8` 转成简体中文的 `utf8` 编码时，那就得费些功夫了！举例来说，如果

要将刚刚那个 vi.utf8 转成简体的 utf8 时，可以这样做：

```
[root@www vittest]# iconv -f utf8 -t big5 vi.utf8 | \  
> iconv -f big5 -t gb2312 | iconv -f gb2312 -t utf8 -o vi.gb.utf8
```

重点回顾

- Linux 底下的配置文件多为文本文件，故使用 vim 即可进行设定编辑；
- vim 可视为程序编辑器，可用以编辑 shell script, 配置文件等，避免打错字；
- vi 为所有 unix like 的操作系统都会存在的编辑器，且执行速度快；
- vi 有三种模式，一般模式可变换到编辑与指令列模式，但编辑模式与指令列模式不能互换；
- 常用的按键有 i, [Esc], :wq 等；
- vi 的画面大略可分为两部份，(1)上半部的本文与(2)最后一行的状态+指令列模式；
- 数字是有意义的，用来说明重复进行几次动作的意思，如 5yy 为复制 5 行之意；
- 光标的移动中，大写的 G 经常使用，尤其是 1G, G 移动到文章的头/尾功能！
- vi 的取代功能也很棒！:n1,n2s/old/new/g 要特别注意学习起来；
- 小数点『.』为重复进行前一次动作，也是经常使用的按键功能！
- 进入编辑模式几乎只要记住：i, o, R 三个按钮即可！尤其是新增一行的 o 与取代的 R
- vim 会主动的建立 swap 暂存档，所以不要随意断线！
- 如果在文章内有对其的区块，可以使用 [ctrl]-v 进行复制/贴上/删除的行为
- 使用 :sp 功能可以分割窗口
- vim 的环境设定可以写入在 ~/.vimrc 档案中；
- 可以使用 iconv 进行档案语系编码的转换
- 使用 dos2unix 及 unix2dos 可以变更档案每一行的行尾断行字符。

本章练习

(要看答案请将鼠标移动到『答：』底下的空白处，按下左键圈选空白处即可察看)

实作题部分：

- 在第八章的情境模拟题二的第五点，编写 /etc/fstab 时，当时使用 nano 这个指令，请尝试使用 vim 去编辑 /etc/fstab，并且将第八章新增的那一行的 defatuls 改成 default，会出现什么状态？离开前请务必修订成原本正确的信息。此外，如果将该行批注（最前面加 #），你会发现字体颜色也有变化喔！
- 尝试在你的系统中，你惯常使用的那个账号的家目录下，将本章介绍的 vimrc 内容进行一些常用设定，包括：
 - 设定搜寻高亮度反白
 - 设定语法检验启动
 - 设定默认启动行号显示
 - 设定有两行状态栏（一行状态+一行指令列）:set laststatus=2

简答题部分：

- 我用 vi 开启某个档案后，要在第 34 行向右移动 15 个字符，应该在一般模式中下达什么指令？
(1)先按下 34G 到第 34 行；(2)再按下 [15 + 向右键]，或 [15l] 亦可！
- 在 vi 开启的档案中，如何去到该档案的页首或页尾？
去页首按下 1G 或 gg；去页尾按下 G 即可
- 在 vi 开启的档案中，如何在光标所在行中，移动到行头及行尾？

移动到行头，按 0 ，移动到行尾按 \$ 即可！

- vi 的一般模式情况下，按下 『r』 有什么功能？

取代光标所在的那个字符

- 在 vi 的环境中，如何将目前正在编辑的档案另存新档名为 newfilename ？

:w newfilename

- 在 linux 底下最常使用的文书编辑器为 vi ，请问如何进入编辑模式？

在一般模式底下输入： i, I, a, A 为在本行当中输入新字符；(出现 -Insert-)

在一般模式当中输入： o, O 为在一个新的一行输入新字符；

在一般模式当中输入： r, R 为取代字符！（左下角出现 -Replace-)

- 在 vi 软件中，如何由编辑模式跳回一般模式？

可以按下[Esc]

- 在 vi 环境中，若上下左右键无法使用时，请问如何在一般模式移动光标？

[h, j, k, l]分别代表[左、下、上、右]

- 在 vi 的一般模式中，如何删除一行、n 行；如何删除一个字符？

分别为 dd, ndd, x 或 X（dG 及 d1G 分别表示删除到页首及页尾）

- 在 vi 的一般模式中，如何复制一行、n 行并加以贴上？

分别为 yy, nyy, p 或 P

- 在 vi 的一般模式中如何搜寻 string 这个字符串？

?string (往前搜寻)

/string (往后搜寻)

- 在 vi 的一般模式中，如何取代 word1 成为 word2，而若需要使用者确认机制，又该如何？

:1,\$s/word1/word2/g 或

:1,\$s/word1/word2/gc（需要使用者确认）

- 在 vi 目前的编辑档案中，在一般模式下，如何读取一个档案 filename 进来目前这个档案？

:r filename

- 在 vi 的一般模式中，如何存盘、离开、存档后离开、强制存档后离开？

:w ; :q ; :wq ; :wq!

- 在 vi 底下作了很多的编辑动作之后，却想还原成原来的档案内容，应该怎么进行？

直接按下 :e! 即可恢复成档案的原始状态！

- 我在 vi 这个程序当中，不想离开 vi，但是想执行 ls /home 这个指令，vi 有什么额外的功能可以达到这个目的？

事实上，可以使用[:! ls /home]不过，如果你学过后面的章节之后，你会发现，执行[ctrl + z]亦可暂时退出 vi 让你在指令列模式当中执行指令喔！



参考数据与延伸阅读

- 维基百科：ASCII 的代码与图示对应表：<http://zh.wikipedia.org/wiki/ASCII>
- 注 1：常见文书编辑器项目计划连结：
 - emacs: <http://www.gnu.org/software/emacs/>
 - pico: <http://www.ece.uwaterloo.ca/~ece250/Online/Unix/pico/>
 - nano: <http://sourceforge.net/projects/nano/>
 - joe: <http://sourceforge.net/projects/joe-editor/>
 - vim: <http://www.vim.org>
 - 常见文书编辑器比较：
<http://encyclopedia.thefreedictionary.com/List+of+text+editors>
 - 维基百科的文书编辑器比较：
http://en.wikipedia.org/wiki/Comparison_of_text_editors
- 关于 vim 是什么的『中文』说明：<http://www.vim.org/6k/features.zh.txt>。
- 李果正兄的：大家来学 vim (<http://info.sayya.org/~edt1023/vim/>)
- 麦克星球 Linux Fedora 心得笔记：
正体/简体中文的转换方法：<http://blog.xuite.net/michaelr/linux/15650102>

2002/04/05：第一次完成

2003/02/07：重新编排与加入 FAQ

2003/02/25：新加入本章节与 LPI 的相关性说明！

2005/07/28：将旧文章移动到 [这里](#)。

2005/08/01：加入果正兄文章的参考，还有查阅 vim 官方网站的数据！

2008/12/18：将原本针对 FC4 版本的文章移动到 [此处](#)

2009/01/13：这么简单的一篇改写，竟改了一个月！原因只是期末考将近太忙了~

2009/08/20：加入实作题，编辑简答题，加入 vim 指令示意图等

在 Linux 的环境下，如果你不懂 bash 是什么，那么其他的東西就不用学了！因为前面几章我们使用终端机下达指令的方式，就是透过 bash 的环境来处理的喔！所以说，他很重要吧！bash 的东西非常的多，包括变量的设定与使用、bash 操作环境的建置、数据流重导向的功能，还有那好用的管线命令！好好清一清脑门，准备用功去啰~ ^_^ 这个章节几乎是所有指令列模式 (command line) 与未来主机维护与管理的重要基础，一定要好好仔细的阅读喔！

1. 认识 BASH 这个 Shell

- 1.1 硬件、核心与 Shell
- 1.2 为何要学文字接口的 shell
- 1.3 系统的合法 shell 与 /etc/shells 功能
- 1.4 Bash shell 的功能
- 1.5 Bash shell 的内建命令：type
- 1.6 指令的下达

2. Shell 的变量功能

- 2.1 什么是变量？
- 2.2 变量的取用与设定：echo, 变量设定规则, unset
- 2.3 环境变量的功能：env 与常见环境变量说明, set, export
- 2.4 影响显示结果的语系变量 (locale)
- 2.5 变量的有效范围：
- 2.6 变量键盘读取、数组与宣告：read, declare, array
- 2.7 与文件系统及程序的限制关系：ulimit
- 2.8 变量内容的删除、取代与替换：, 删除与取代, 测试与替换

3. 命令别名与历史命令

- 3.1 命令别名设定：alias, unalias
- 3.2 历史命令：history, HISTSIZE

4. Bash shell 的操作环境

- 4.1 路径与指令搜寻顺序
- 4.2 bash 的进站与欢迎讯息：/etc/issue, /etc/motd
- 4.3 环境配置文件: login, non-login shell, /etc/profile, ~/.bash_profile, source, ~/.bashrc
- 4.4 终端机的环境设定：stty, set
- 4.5 通配符与特殊符号

5. 数据流重导向 (Redirection)

- 5.1 何谓数据流重导向？
- 5.2 命令执行的判断依据：;, &&, ||

6. 管线命令 (pipe)

- 6.1 撷取命令：cut, grep
- 6.2 排序命令：sort, uniq, wc
- 6.3 双向重导向：tee
- 6.4 字符转换命令：tr, col, join, paste, expand
- 6.5 分割命令：split
- 6.6 参数代换：xargs
- 6.7 关于减号 - 的用途

7. 重点回顾

8. 本章习题

9. 参考数据与延伸阅读

10. 针对本文的建议：<http://phorum.vbird.org/viewtopic.php?t=23884>

🐧 认识 BASH 这个 Shell

我们在[第一章 Linux 是什么](#)当中提到了：管理整个计算机硬件的其实是操作系统的核心 (kernel)，这个核心是需要被保护的！所以我们一般使用者就只能透过 shell 来跟核心沟通，以让核心达到我们所想要达到的工作。那么系统有多少 shell 可用呢？为什么我们要使用 bash 啊？底下分别来谈一谈喔！

🐧 硬件、核心与 Shell

这应该是个蛮有趣的话题：『什么是 Shell』？相信只要摸过计算机，对于操作系统 (不论是 Linux、Unix 或者是 Windows) 有点概念的朋友们大多听过这个名词，因为只要有『操作系统』那么就离不开 Shell 这个东西。不过，在讨论 Shell 之前，我们先来了解一下计算机的运作状况吧！举个例子来说：当你要计算机传输出来『音乐』的时候，你的计算机需要什么东西呢？

1. 硬件：当然就是需要你的硬件有『声卡芯片』这个配备，否则怎么会有声音；
2. 核心管理：操作系统的核心可以支持这个芯片组，当然还需要提供芯片的驱动程序啰；
3. 应用程序：需要使用者 (就是你) 输入发生声音的指令啰！

这就是基本的一个输出声音所需要的步骤！也就是说，你必须要『输入』一个指令之后，『硬件』才会透过你下达的指令来工作！那么硬件如何知道你下达的指令呢？那就是 kernel (核心) 的控制工作了！也就是说，我们必须要透过『Shell』将我们输入的指令与 Kernel 沟通，好让 Kernel 可以控制硬件来正确无误的工作！基本上，我们可以透过底下这张图来说明一下：



图 1.1.1、硬件、核心与用户的相关性图示

我们在[第零章内的操作系统小节](#)曾经提到过，操作系统其实是一组软件，由于这组软件在控制整个硬件与管理系统的活动监测，如果这组软件能被用户随意的操作，若使用者应用不当，将会使得整个系统崩溃！因为操作系统管理的就是整个硬件功能嘛！所以当然不能够随便被一些没有管理能力的终端用户随意使用啰！

但是我们总是需要让用户操作系统的，所以就在了操作系统上面发展的应用程序啦！用户可以透过应用程序来指挥核心，让核心达成我们所需要的硬件任务！如果考虑如[第零章所提供的操作系统图标\(图 4.2.1\)](#)，我们可以发现应用程序其实是在最外层，就如同鸡蛋的外壳一样，因此这个咚咚也就被称呼为壳程序 (shell) 啰！

其实壳程序的功能只是提供用户操作系统的一个接口，因此这个壳程序需要可以呼叫其他软件才好。我们在第五章到第十章提到过很多指令，包括 man, chmod, chown, vi, fdisk, mkfs 等等指令，这些指令都是独立的应用程序，但是我们可以透过壳程序 (就是指令列模式) 来操作这些应用程序，让这些应用程序呼叫核心来运作所需的工作哩！这样对于壳程序是否有了一定的概念了？

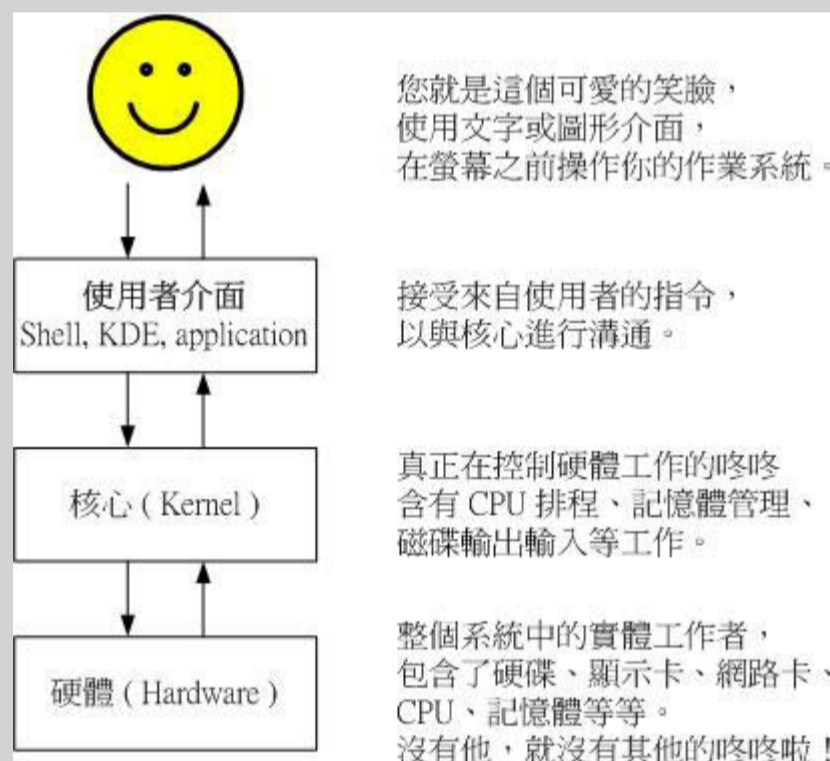
Tips:

也就是说，只要能够操作应用程序的接口都能够称为壳程序。狭义的壳程序指的是指令列方面的软件，包括本章要介绍的 bash 等。广义的壳程序则包括图形接口的软件！因为图形接口其实也能够操作各种应用程序来呼叫核心工作啊！不过在本章中，我们主要还是在使用 bash 啦！



💧 为何要学文字接口的 shell ？

文字接口的 shell 是很不好学的，但是学了之后好处多多！所以，在这里鸟哥要先对您进行一些心理建设，先来了解一下为啥学习 shell 是有好处的，这样你才会有信心继续玩下去 ^_^

-
- 文字接口的 shell：大家都一样！

鸟哥常常听到这个问题：『我干嘛要学习 shell 呢？不是已经有很多的工具可以提供我设定我的主机了？我为何要花这么多时间去学指令呢？不是以 X Window 按一按几个按钮就可以搞定了吗？』唉~还是得一再地强调，X Window 还有 Web 接口的设定工具例如 Webmin (注 1) 是真的好用的家伙，他真的可以帮助我们很简易的设定好我们的主机，甚至是一些很进阶的设定都可以帮我们搞定。

但是鸟哥在前面的章节里面也已经提到过相当多次了，X Window 与 web 接口的工具，他的接口虽然亲善，功能虽然强大，但毕竟他是将所有利用到的软件都整合在一起的一组应用程序而已，并非是一个完整的套件，所以某些时候当你升级或者是使用其他套件管理模块 (例如 tarball 而非 rpm 档案等等) 时，就会造成设定的困扰了。甚至不同的 distribution 所设计的 X window 接口也都不相同，这样也造成学习方面的困扰。

文字接口的 shell 就不同了！几乎各家 distributions 使用的 bash 都是一样的！如此一来，你就能够轻轻松松的转换不同的 distributions，就像武侠小说里面提到的『一法通、万法通！』

-
- 远程管理：文字接口就是比较快！

此外，Linux 的管理常常需要透过远程联机，而联机时文字接口的传输速度一定比较快，而且，较不容易出现断线或者是信息外流的问题，因此，shell 真的是得学习的一项工具。而且，他可以让您更深入 Linux，更了解他，而不是只会按一按鼠标而已！所谓『天助自助者！』多摸一点文本模式的东西，会让你与 Linux 更亲近呢！

-
- Linux 的任督二脉：shell 是也！

有些朋友也很可爱，常会说：『我学这么多干什么？又不常用，也用不到！』嘿嘿！有没有听过『书到用时方恨少？』当你的主机一切安然无恙的时候，您当然会觉得好像学这么多的东西一点帮助也没有呀！万一，某一天真的不幸给他中标了，您该如何是好？是直接重新安装？还是先追踪入侵来源后进行漏洞的修补？或者是干脆就关站好了？这当然涉及很多的考虑，但就以鸟哥的观点来看，多学一点总是好的，尤其我们可以有备而无患嘛！甚至学的不精也没有关系，了解概念也就 OK 啦！毕竟没有人要您一定要背这么多的内容啦！了解概念就很了不起了！

此外，如果你真的有心想要将您的主机管理的好，那么良好的 shell 程序编写是一定需要的啦！就鸟哥自己来说，鸟哥管理的主机虽然还不算多，只有区区不到十部，但是如果每部主机都要花上几十分钟来查阅他的登录文件信息以及相关的讯息，那么鸟哥可能会疯掉！基本上，也太没有效率了！这个时候，如果能够藉由 shell 提供的数据流重导向以及管线命令，呵呵！那么鸟哥分析登录信息只要花费不到十分钟就可以看完所有的主机之重要信息了！相当的好用呢！

由于学习 shell 的好处真的是多多啦！所以，如果你是个系统管理员，或者有心想要管理系统的话，那么 shell 与 shell scripts 这个东西真的有必要看一看！因为他就像『打通任督二脉，任何武功都能随你

应用』的说！

🐣系统的合法 shell 与 /etc/shells 功能

知道什么是 Shell 之后，那么我们来了解一下 Linux 使用的是哪一个 shell 呢？什么！哪一个？难道说 shell 不就是『一个 shell 吗？』哈哈！那可不！由于早年的 Unix 年代，发展者众，所以由于 shell 依据发展者的不同就有许多的版本，例如常听到的 Bourne SHell (sh)、在 Sun 里头预设的 C SHell、商业上常用的 K SHell、，还有 TCSH 等等，每一种 Shell 都各有其特点。至于 Linux 使用的这一种版本就称为『 Bourne Again SHell (简称 bash) 』，这个 Shell 是 Bourne Shell 的增强版本，也是基于于 GNU 的架构下发展出来的哟！

在介绍 shell 的优点之前，先来说一说 shell 的简单历史吧(注 2)：第一个流行的 shell 是由 Steven Bourne 发展出来的，为了纪念他所以就称为 Bourne shell，或直接简称为 sh！而后来另一个广为流传的 shell 是由柏克莱大学的 Bill Joy 设计依附于 BSD 版的 Unix 系统中的 shell，这个 shell 的语法有点类似 C 语言，所以才得名为 C shell，简称为 csh！由于在学术界 Sun 主机势力相当的庞大，而 Sun 主要是 BSD 的分支之一，所以 C shell 也是另一个很重要而且流传很广的 shell 之一。

Tips:

由于 Linux 为 C 程序语言撰写的，很多程序设计师使用 C 来开发软件，因此 C shell 相对的就很热门了。另外，还记得我们在第一章、Linux 是什么提到的吧？Sun 公司的创始人就是 Bill Joy，而 BSD 最早就是 Bill Joy 发展出来的啊。



那么目前我们的 Linux (以 CentOS 5.x 为例) 有多少我们可以使用的 shells 呢？你可以检查一下 /etc/shells 这个档案，至少就有底下这几个可以用的 shells：

- /bin/sh (已经被 /bin/bash 所取代)
- /bin/bash (就是 Linux 预设的 shell)
- /bin/ksh (Kornshell 由 AT&T Bell lab. 发展出来的，兼容于 bash)
- /bin/tcsh (整合 C Shell，提供更多的功能)
- /bin/csh (已经被 /bin/tcsh 所取代)
- /bin/zsh (基于 ksh 发展出来的，功能更强大的 shell)

虽然各家 shell 的功能都差不多，但是在某些语法的下达方面则有所不同，因此建议你还是得要选择某一种 shell 来熟悉一下较佳。Linux 预设就是使用 bash，所以最初你只要学会 bash 就非常了不起了！^_^！另外，咦！为什么我们系统上合法的 shell 要写入 /etc/shells 这个档案啊？这是因为系统某些服务在运作过程中，会去检查使用者能够使用的 shells，而这些 shell 的查询就是藉由 /etc/shells 这个档案啰！

举例来说，某些 FTP 网站会去检查使用者的可用 shell，而如果你不想要让这些用户使用 FTP 以外的主机资源时，可能会给予该使用者一些怪怪的 shell，让使用者无法以其他服务登入主机。这个时候，你就得将那些怪怪的 shell 写到 /etc/shells 当中了。举例来说，我们的 CentOS 5.x 的 /etc/shells 里头就有个 /sbin/nologin 档案的存在，这个就是我们说的怪怪的 shell 啰~

那么，再想一想，我这个使用者什么时候可以取得 shell 来工作呢？还有，我这个使用者预设会取得哪一个 shell 啊？还记得我们在第五章的在终端界面登入 linux 小节当中提到的登入动作吧？当我登入的时候，系统就会给我一个 shell 让我来工作了。而这个登入取得的 shell 就记录在 /etc/passwd 这个档案内！这个档案的内容是啥？

```
[root@www ~]# cat /etc/passwd
root:x:0:0:root:/root:/bin/bash
bin:x:1:1:bin:/bin:/sbin/nologin
daemon:x:2:2:daemon:/sbin:/sbin/nologin
.....(底下省略).....
```

如上所示，在每一行的最后一个数据，就是你登入后可以取得的预设的 shell 啦！那你也会看到，root 是 /bin/bash，不过，系统账号 bin 与 daemon 等等，就使用那个怪怪的 /sbin/nologin 啰~关于使用者这部分的内容，我们留在[第十四章的账号管理](#)时提供更多的说明。

Bash shell 的功能

既然 /bin/bash 是 Linux 预设的 shell，那么总是得了解一下这个玩意儿吧！bash 是 GNU 计划中重要的工具软件之一，目前也是 Linux distributions 的标准 shell。bash 主要兼容于 sh，并且依据一些使用者需求，而加强的 shell 版本。不论你使用的是那个 distribution，你都难逃需要学习 bash 的宿命啦！那么这个 shell 有什么好处，干嘛 Linux 要使用他作为预设的 shell 呢？bash 主要的优点有底下几个：

- 命令编修能力 (history)：

bash 的功能里头，鸟哥个人认为相当棒的一个就是『他能记忆使用过的指令！』这功能真的相当的棒！因为我只要在指令列按『上下键』就可以找到前/后一个输入的指令！而在很多 distribution 里头，默认指令记忆功能可以到达 1000 个！也就是说，你曾经下达过的指令几乎都被记录下来。

这么多的指令记录在哪里呢？在你的家目录内的 .bash_history 啦！不过，需要留意的是，~/.bash_history 记录的是前一次登入以前所执行过的指令，而至于这一次登入所执行的指令都被暂存在内存中，当你成功的注销系统后，该指令记忆才会记录到 .bash_history 当中！

这有什么功能呢？最大的好处就是可以『查询曾经做过的举动！』如此可以知道你的执行步骤，那么就可以追踪你曾下达过的指令，以作为除错的工具！但如此一来也有个烦恼，就是如果被黑客入侵了，那么他只要翻你曾经执行过的指令，刚好你的指令又跟系统有关 (例如直接输入 MySQL 的密码在指令列上面)，那你的主机可就伤脑筋了！到底记录指令的数目越多还是越少越好？这部份是见仁见智啦，没有一定的答案的。

-
- 命令与档案补全功能：([tab] 按键的好处)

还记得我们在[第五章内的重要的几个热键小节](#)当中提到的 [tab] 这个按键吗？这个按键的功能就是在 bash 里头才有的啦！常常在 bash 环境中使用 [tab] 是个很棒的习惯喔！因为至少可以让你 1)少打很多字；2)确定输入的数据是正确的！使用 [tab] 按键的时机依据 [tab] 接在指令后或参数后而有所不同。我们再复习一次：

- [Tab] 接在一串指令的第一个字的后面，则为命令补全；
- [Tab] 接在一串指令的第二个字以后时，则为『档案补齐』！

所以说，如果我想要知道我的环境中，所有可以执行的指令有几个？就直接在 bash 的提示字符后面连续按两次 [tab] 按键就能够显示所有的可执行指令了。那如果想要知道系统当中所有以 c 为开头的指令呢？就按下『c[tab][tab]』就好啦！^_^

是的！真的是很方便的功能，所以，有事没事，在 bash shell 底下，多按几次 [tab] 是一个不错的习惯啦！

-
- 命令别名设定功能：(alias)

假如我需要知道这个目录底下的所有档案 (包含隐藏档) 及所有的文件属性，那么我就必须要下达『ls -al』这样的指令串，唉！真麻烦，有没有更快的取代方式？呵呵！就使用命令别名呀！例如鸟哥最喜欢直接以 lm 这个自定义的命令来取代上面的命令，也就是说，lm 会等于 ls -al 这样的一个功能，嘿！那

么要如何作呢？就使用 alias 即可！你可以在指令列输入 alias 就可以知道目前的命令别名有哪些了！也可以直接下达命令来设定别名呦：

```
alias lm='ls -al'
```

-
- 工作控制、前景背景控制：(job control, foreground, background)

这部分我们在[第十七章 Linux 过程控制](#)中再提及！使用前、背景的控制可以让工作进行的更为顺利！至于工作控制(jobs)的用途则更广，可以让我们随时将工作丢到背景中执行！而不用担心使用了 [Ctrl] + c 来停掉该程序！真是好样的！此外，也可以在单一登录的环境中，达到多任务的目的呢！

-
- 程序化脚本：(shell scripts)

在 DOS 年代还记得将一堆指令写在一起的所谓的『批处理文件』吧？在 Linux 底下的 shell scripts 则发挥更为强大的功能，可以将你平时管理系统常需要下达的连续指令写成一个档案，该档案并且可以透过对谈交互式的方式来进行主机的侦测工作！也可以藉由 shell 提供的环境变量及相关指令来进行设计，哇！整个设计下来几乎就是一个小型的程序语言了！该 scripts 的功能真的是超乎我的想象之外！以前在 DOS 底下需要程序语言才能写的东西，在 Linux 底下使用简单的 shell scripts 就可以帮你达成了！真的厉害！这部分我们在[第十三章](#)再来谈！

-
- 通配符：(Wildcard)

除了完整的字符串之外，bash 还支持许多的通配符来帮助用户查询与指令下达。举例来说，想要知道 /usr/bin 底下有多少以 X 为开头的档案吗？使用：『ls -l /usr/bin/X*』就能够知道啰~此外，还有其他可供利用的通配符，这些都能够加快使用者的操作呢！

Bash shell 的内建命令：type

我们在[第五章](#)提到关于 [Linux 的联机帮助文件](#)部分，也就是 man page 的内容，那么 bash 有没有什么说明文件啊？开玩笑~ 这么棒的东西怎么可能没有说明文件！请你在 shell 的环境下，直接输入 man bash 瞧一瞧，嘿嘿！不是盖的吧！让你看个几天几夜也无法看完的 bash 说明文件，可是很详尽的数据啊！^_^

不过，在这个 bash 的 man page 当中，不知道你是否察觉到，咦！怎么这个说明文件里面有其他的档案说明啊？举例来说，那个 cd 指令的说明就在这个 man page 内？然后我直接输入 man cd 时，怎么出现的画面中，最上方竟然出现一堆指令的介绍？这是怎么回事？为了方便 shell 的操作，其实 bash 已经『内建』了很多指令了，例如上面提到的 cd，还有例如 umask 等等的指令，都是内建在 bash 当中的呢！

那我怎么知道这个指令是来自于外部指令(指的是其他非 bash 所提供的指令)或是内建在 bash 当中的呢？嘿嘿！利用 type 这个指令来观察即可！举例来说：

```
[root@www ~]# type [-tpa] name
选项与参数：
    : 不加任何选项与参数时，type 会显示出 name 是外部指令还是 bash 内建指令
-t  : 当加入 -t 参数时，type 会将 name 以底下这些字眼显示出他的意义：
    file   : 表示为外部指令；
    alias  : 表示该指令为命令别名所设定的名称；
```

```
builtin : 表示该指令为 bash 内建的指令功能 ;
-p : 如果后面接的 name 为外部指令时 , 才会显示完整文件名 ;
-a : 会由 PATH 变量定义的路径中 , 将所有含 name 的指令都列出来 , 包含 alias

范例一 : 查询一下 ls 这个指令是否为 bash 内建 ?
[root@www ~]# type ls
ls is aliased to `ls --color=tty' <==未加任何参数 , 列出 ls 的最主要使用情况
[root@www ~]# type -t ls
alias <==仅列出 ls 执行时的依据
[root@www ~]# type -a ls
ls is aliased to `ls --color=tty' <==最先使用 aliase
ls is /bin/ls <==还有找到外部指令在 /bin/ls

范例二 : 那么 cd 呢 ?
[root@www ~]# type cd
cd is a shell builtin <==看到了吗 ? cd 是 shell 内建指令
```

透过 type 这个指令我们可以知道每个指令是否为 bash 的内建指令。此外，由于利用 type 搜寻后面的名称时，如果后面接的名称并不能以执行档的状态被找到，那么该名称是不会被显示出来的。也就是说，type 主要在找出『执行档』而不是一般档案档名喔！呵呵！所以，这个 type 也可以用来作为类似 which 指令的用途啦！找指令用的！

指令的下达

我们在[第五章的开始下达指令小节](#)已经提到过在 shell 环境下的指令下达方法，如果你忘记了请回到第五章再去回忆一下！这里不重复说明了。鸟哥这里仅就反斜杠 (\) 来说明一下指令下达的方式啰！

```
范例 : 如果指令串太长的话 , 如何使用两行来输出 ?
[vbird@www ~]# cp /var/spool/mail/root /etc/crontab \
> /etc/fstab /root
```

上面这个指令用途是将三个档案复制到 /root 这个目录下而已。不过，因为指令太长，于是鸟哥就利用『\[Enter]』来将 [Enter] 这个按键『跳脱！』开来，让 [Enter] 按键不再具有『开始执行』的功能！好让指令可以继续下一行输入。需要特别留意，[Enter] 按键是紧接着反斜杠 (\) 的，两者中间没有其他字符。因为 \ 仅跳脱『紧接着的下一个字符』而已！所以，万一我写成：『\[Enter]』，亦即 [Enter] 与反斜杠中间有一个空格时，则 \ 跳脱的是『空格键』而不是 [Enter] 按键！这个地方请再仔细的看一遍！很重要！

如果顺利跳脱 [Enter] 后，下一行最前面就会主动出现 > 的符号，你可以继续输入指令啰！也就是说，那个 > 是系统自动出现的，你不需要输入。

总之，当我们顺利的在终端机 (tty) 上面登入后，Linux 就会依据 /etc/passwd 档案的设定给我们一个 shell (预设是 bash)，然后我们就可以依据上面的指令下达方式来操作 shell，之后，我们就可以透过 man 这个在线查询来查询指令的使用方式与参数说明，很不错吧！那么我们就赶紧更进一步来操作 bash 这个好玩的东西啰！

Shell 的变量功能

变量是 bash 环境中非常重要的一个玩意儿，我们知道 Linux 是多人多任务的环境，每个人登入系统都能取得一个 bash，每个人都能够使用 bash 下达 mail 这个指令来收受『自己』的邮件，问题是，

bash 是如何得知你的邮件信箱是哪个档案？这就需要『变量』的帮助啦！所以，你说变量重不重要呢？底下我们将介绍重要的环境变量、变量的取用与设定等数据，呼呼！动动脑时间又来到啰！^_^

💧 什么是变量？

那么，什么是『变量』呢？简单的说，就是让某一个特定字符串代表不固定的内容就是了。举个大家在国中都会学到的数学例子，那就是：『 $y = ax + b$ 』这东西，在等号左边的(y)就是变量，在等号右边的(ax+b)就是变量内容。要注意的是，左边是未知数，右边是已知数喔！讲的更简单一点，我们可以『用一个简单的"字眼"来取代另一个比较复杂或者是容易变动的数据』。这有什么好处啊？最大的好处就是『方便！』。

- 变数的可变性与方便性

举例来说，我们每个账号的邮件信箱预设是以 MAIL 这个变量来进行存取，当 dmtsai 这个使用者登入时，他便会取得 MAIL 这个变量，而这个变量的内容其实就是 /var/spool/mail/dmtsai，那如果 vbird 登入呢？他取得的 MAIL 这个变量的内容其实就是 /var/spool/mail/vbird。而我们使用信件读取指令 mail 来读取自己的邮件信箱时，嘿嘿，这支程序可以直接读取 MAIL 这个变量的内容，就能够自动的分辨出属于自己的信箱信件啰！这样一来，设计程序的设计师就真的很方便的啦！



图 2.1.1、程序、变量与不同用户的关系

如上图所示，由于系统已经帮我们规划好 MAIL 这个变量，所以用户只要知道 mail 这个指令如何使用即可，mail 会主动的取用 MAIL 这个变量，就能够如上图所示的取得自己的邮件信箱了！（注意大小写，小写的 mail 是指令，大写的 MAIL 则是变量名称喔！）

那么使用变量真的比较好吗？这是当然的！想象一个例子，如果 mail 这个指令将 root 收信的邮件信箱 (mailbox) 档名为 /var/spool/mail/root 直接写入程序代码中。那么当 dmtsai 要使用 mail 时，将会取得 /var/spool/mail/root 这个档案的内容！不合理吧！所以你就需要帮 dmtsai 也设计一个 mail 的程序，将 /var/spool/mail/dmtsai 写死到 mail 的程序代码当中！天呐！那系统要有多少个 mail 指令啊？反过来说，使用变量就变的很简单了！因为你不需要更动到程序代码啊！只要将 MAIL 这个变量带入不同的内容即可让所有使用者透过 mail 取得自己的信件！当然简单多了！

- 影响 bash 环境操作的变量

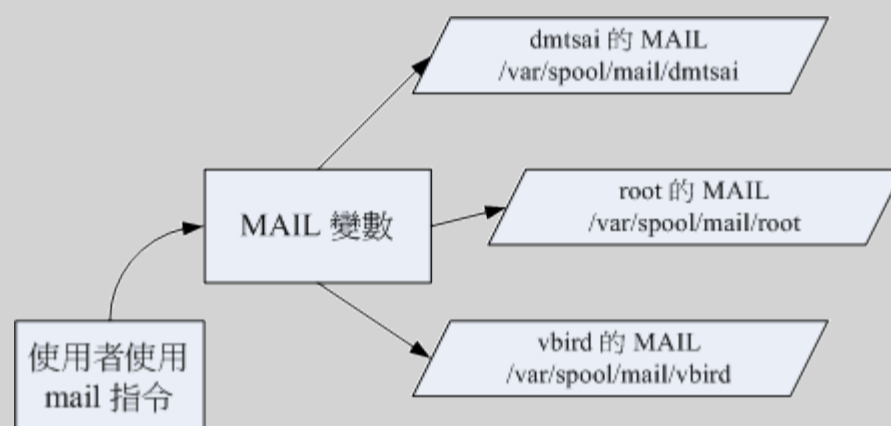
某些特定变量会影响到 bash 的环境喔！举例来说，我们前面已经提到过很多次的那个 PATH 变数！你能不能在任意目录下执行某个指令，与 PATH 这个变量有很大的关系。例如你下达 ls 这个指令时，系统就是透过 PATH 这个变量里面的内容所记录的路径顺序来搜寻指令的呢！如果在搜寻完 PATH 变量内的路径还找不到 ls 这个指令时，就会在屏幕上显示『command not found』的错误讯息了。

如果说的学理一点，那么由于在 Linux System 下面，所有的执行续都是需要一个执行码，而就如同上面提到的，你『真正以 shell 来跟 Linux 沟通，是在正确的登入 Linux 之后！』这个时候你就有一个 bash 的执行程序，也才可以真正的经由 bash 来跟系统沟通啰！而在进入 shell 之前，也如同上面提到的，由于系统需要一些变量来提供他数据的存取（或者是一些环境的设定参数值，例如是否要显示彩

色等等的)，所以就有一些所谓的『环境变量』需要来读入系统中了！这些环境变量例如 PATH、HOME、MAIL、SHELL 等等，都是很重要的，为了区别与自定义变量的不同，环境变量通常以大写字符来表示呢！

- 脚本程序设计 (shell script) 的好帮手

这些还都只是系统默认的变量的目的，如果是个人的设定方面的应用呢：例如你要写一个大型的 script 时，有些数据因为可能由于用户习惯的不同而有差异，比如说路径好了，由于该路径在 script 被使用在相当多的地方，如果下次换了一部主机，都要修改 script 里面的所有路径，那么我一定会疯掉！这个时候如果使用变量，而将该变量的定义写在最前面，后面相关的路径名称都以变量来取代，嘿嘿！那么你只要修改一行就等于修改整篇 script 了！方便的很！所以，良好的程序设计师都会善用变量的定义！



图 2.1.2、变量应用于 shell script 的示意图

最后我们就简单的对『什么是变量』作个简单定义好了：『变量就是以一组文字或符号等，来取代一些设定或者是一串保留的数据！』，例如：我设定了『myname』就是『VBird』，所以当你读取 myname 这个变量的时候，系统自然就会知道！哈！那就是 VBird 啦！那么如何『显示变量』呢？这就需要使用到 echo 这个指令啦！

🔑 变量的取用与设定：echo, 变量设定规则, unset

说的口沫横飞的，也不知道『变量』与『变量代表的内容』有啥关系？那我们就将『变量』的『内容』拿出来给您瞧瞧好了。你可以利用 echo 这个指令来取用变量，但是，变量在被取用时，前面必须要加上钱字号『\$』才行，举例来说，要知道 PATH 的内容，该如何是好？

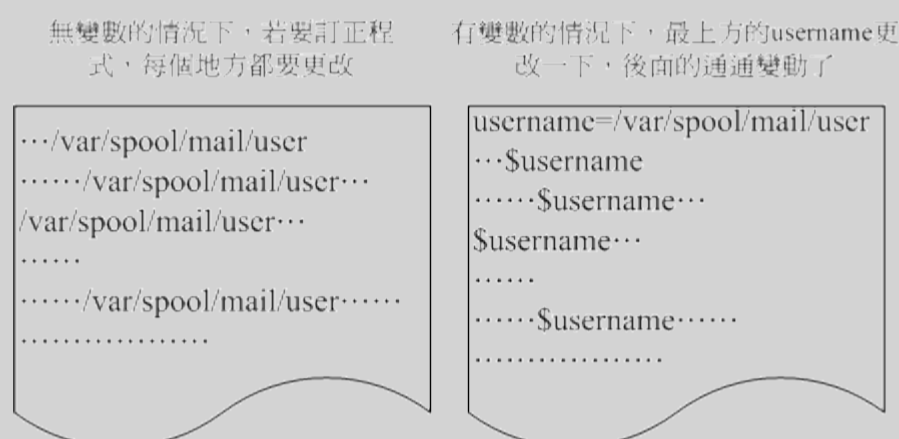
- 变数的取用: echo

```
[root@www ~]# echo $variable
[root@www ~]# echo $PATH
/usr/local/sbin:/usr/local/bin:/sbin:/bin:/usr/sbin:/usr/bin:/root/bin
[root@www ~]# echo ${PATH}
```

变量的取用就如同上面的范例，利用 ehco 就能够读出，只是需要在变量名称前面加上 \$，或者是以 \${变量} 的方式来取用都可以！当然啦，那个 echo 的功能可是很多的，我们这里单纯是拿 echo 来读出变量的内容而已，更多的 echo 使用，请自行给他 man echo 吧！ ^_^

例题：

请在屏幕上面显示出您的环境变量 HOME 与 MAIL：

答：

echo \$HOME 或者是 echo \${HOME}

echo \$MAIL 或者是 echo \${MAIL}

现在我们知道了变量与变量内容之间的相关性了，好了，那么我要如何『设定』或者是『修改』某个变量的内容啊？很简单啦！用『等号(=)』连接变量与他的内容就好啦！举例来说：我要将 myname 这个变量名称的内容设定为 VBird ，那么：

```
[root@www ~]# echo $myname
<==这里并没有任何数据~ 因为这个变量尚未被设定！是空的！
[root@www ~]# myname=VBird
[root@www ~]# echo $myname
VBird <==出现了！因为这个变量已经被设定了！
```

瞧！如此一来，这个变量名称 myname 的内容就带有 VBird 这个数据啰~ 而由上面的例子当中，我们也可以知道：在 bash 当中，当一个变量名称尚未被设定时，预设的内容是『空』的。另外，变量在设定时，还是需要符合某些规定的，否则会设定失败喔！这些规则如下所示啊！

- 变量的设定规则

1. 变量与变量内容以一个等号『=』来连结，如下所示：

```
『myname=VBird』
```

2. 等号两边不能直接接空格符，如下所示为错误：

```
『myname = VBird』或『myname=VBird Tsai』
```

3. 变量名称只能是英文字母与数字，但是开头字符不能是数字，如下为错误：

```
『2myname=VBird』
```

4. 变量内容若有空格符可使用双引号『"』或单引号『'』将变量内容结合起来，但

- 双引号内的特殊字符如 \$ 等，可以保有原本的特性，如下所示：

```
『var="lang is $LANG"』则『echo $var』可得『lang is en_US』
```

- 单引号内的特殊字符则仅为一般字符 (纯文本)，如下所示：

```
『var='lang is $LANG'』则『echo $var』可得『lang is $LANG』
```

5. 可用跳脱字符『\』将特殊符号(如 [Enter], \$, \, 空格符, '等)变成一般字符；

6. 在一串指令中，还需要藉由其他的指令提供的信息，可以使用反单引号『`指令`』或『\$(指令)』。特别注意，那个`是键盘上方的数字键 1 左边那个按键，而不是单引号！例如想要取得核心版本的设定：

```
『version=$(uname -r)』再『echo $version』可得『2.6.18-128.el5』
```

7. 若该变量为扩增变量内容时，则可用 "\$变量名称" 或 \${变量} 累加内容，如下所示：

```
『PATH="$PATH":/home/bin』
```

8. 若该变量需要在其他子程序执行，则需要以 export 来使变量变成环境变量：

```
『export PATH』
```

9. 通常大写字符为系统默认变量，自行设定变量可以使用小写字符，方便判断 (纯粹依照使用者兴趣与嗜好)；

10. 取消变量的方法为使用 unset：『unset 变量名称』例如取消 myname 的设定：

```
『unset myname』
```

底下让鸟哥举几个例子来让你试看看，就知道怎么设定好你的变量啰！

```

范例一：设定一变量 name，且内容为 VBird
[root@www ~]# 12name=VBird
-bash: 12name=VBird: command not found <==屏幕会显示错误！因为不能以数字开头！
[root@www ~]# name = VBird <==还是错误！因为有空白！
[root@www ~]# name=VBird <==OK 的啦！

范例二：承上题，若变量内容为 VBird's name 呢，就是变量内容含有特殊符号时：
[root@www ~]# name=VBird's name
# 单引号与双引号必须要成对，在上面的设定中仅有一个单引号，因此当你按下 enter 后，
# 你还可以继续输入变量内容。这与我们所需要的功能不同，失败啦！
# 记得，失败后要复原请按下 [ctrl]-c 结束！
[root@www ~]# name="VBird's name" <==OK 的啦！
# 指令是由左边向右找→，先遇到的引号先有用，因此如上所示，单引号会失效！
[root@www ~]# name='VBird's name' <==失败的啦！
# 因为前两个单引号已成对，后面就多了一个不成对的单引号了！因此也就失败了！
[root@www ~]# name=VBird\'s\' name <==OK 的啦！
# 利用反斜杠 (\) 跳脱特殊字符，例如单引号与空格键，这也是 OK 的啦！

范例三：我要在 PATH 这个变量当中『累加』 /home/dmtsai/bin 这个目录
[root@www ~]# PATH=$PATH:/home/dmtsai/bin
[root@www ~]# PATH="$PATH":/home/dmtsai/bin
[root@www ~]# PATH=${PATH}:/home/dmtsai/bin
# 上面这三种格式在 PATH 里头的设定都是 OK 的！但是底下的例子就不见得啰！

范例四：呈范例三，我要将 name 的内容多出 "yes" 呢？
[root@www ~]# name=$nameyes
# 知道了吧？如果没有双引号，那么变量成了啥？name 的内容是 $nameyes 这个变量！
# 呵呵！我们可没有设定过 nameyes 这个变量呐！所以，应该是底下这样才对！
[root@www ~]# name="$name"yes
[root@www ~]# name=${name}yes <==以此例较佳！

范例五：如何让我刚刚设定的 name=VBird 可以用在下个 shell 的程序？
[root@www ~]# name=VBird
[root@www ~]# bash <==进入到所谓的子程序
[root@www ~]# echo $name <==子程序：再次的 echo 一下；
<==嘿嘿！并没有刚刚设定的内容喔！
[root@www ~]# exit <==子程序：离开这个子程序
[root@www ~]# export name
[root@www ~]# bash <==进入到所谓的子程序
[root@www ~]# echo $name <==子程序：在此执行！
VBird <==看吧！出现设定值了！
[root@www ~]# exit <==子程序：离开这个子程序

```

什么是『子程序』呢？就是说，在我目前这个 shell 的情况下，去启用另一个新的 shell，新的那个

shell 就是子程序啦！在一般的状态下，父程序的自定义变量是无法在子程序内使用的。但是透过 export 将变量变成环境变量后，就能够在子程序底下应用了！很不赖吧！至于程序的相关概念，我们会在第十七章程序管理当中提到的喔！

范例六：如何进入到您目前核心的模块目录？

```
[root@www ~]# cd /lib/modules/`uname -r`/kernel
[root@www ~]# cd /lib/modules/$(uname -r)/kernel
```

每个 Linux 都能够拥有多个核心版本，且几乎 distribution 的核心版本都不相同。以 CentOS 5.3 (未更新前) 为例，他的预设核心版本是 2.6.18-128.el5，所以核心模块目录在 /lib/modules/2.6.18-128.el5/kernel/ 内。也由于每个 distributions 的这个值都不相同，但是我们却可以利用 uname -r 这个指令先取得版本信息。所以啰，就可以透过上面指令当中的内含指令 `uname -r` 先取得版本输出到 cd ... 那个指令当中，就能够顺利的进入目前核心的驱动程序所放置的目录啰！很方便吧！

其实上面的指令可以说是作了两次动作，亦即是：

1. 先进行反单引号内的动作『uname -r』并得到核心版本为 2.6.18-128.el5
2. 将上述的结果带入原指令，故得指令为：『cd /lib/modules/2.6.18-128.el5/kernel/』

范例七：取消刚刚设定的 name 这个变量内容

```
[root@www ~]# unset name
```

根据上面的案例你可以试试看！就可以了解变量的设定啰！这个是很重要的呦！请勤加练习！其中，较为重要的一些特殊符号的使用啰！例如单引号、双引号、跳脱字符、钱字号、反单引号等等，底下的例题想一想吧！

例题：

在变量的设定当中，单引号与双引号的用途有何不同？

答：

单引号与双引号的最大不同在于双引号仍然可以保有变量的内容，但单引号内仅能是一般字符，而不会有特殊符号。我们以底下的例子做说明：假设您定义了一个变量，name=VBird，现在想以 name 这个变量的内容定义出 myname 显示 VBird its me 这个内容，要如何订定呢？

```
[root@www ~]# name=VBird
```

```
[root@www ~]# echo $name
```

VBird

```
[root@www ~]# myname="$name its me"
```

```
[root@www ~]# echo $myname
```

VBird its me

```
[root@www ~]# myname='$name its me'
```

```
[root@www ~]# echo $myname
```

\$name its me

发现了吗？没错！使用了单引号的时候，那么 \$name 将失去原有的变量内容，仅为一般字符的显示型态而已！这里必需要特别小心在意！

例题：

在指令下达的过程中，反单引号(`)这个符号代表的意义为何？

答：

在一串指令中，在 ` 之内的指令将会被先执行，而其执行出来的结果将做为外部的输入信息！例如 uname -r 会显示出目前的核心版本，而我们的核心版本在 /lib/modules 里面，因此，你可以先执行 uname -r 找出核心版本，然后再以『cd 目录』到该目录下，当然也可以执行如同上面范例六的执行内容啰。

另外再举个例子，我们也知道，`locate` 指令可以列出所有的相关档案档名，但是，如果我想要知道各个档案的权限呢？举例来说，我想知道每个 `crontab` 相关档名的权限：

```
[root@www ~]# ls -l `locate crontab`
```

如此一来，先以 `locate` 将文件名数据都列出来，再以 `ls` 指令来处理的意思啦！瞭了吗？

^_^

例题：

若你有一个常去的工作目录名称为：『/cluster/server/work/taiwan_2005/003/』，如何进行该目录的简化？

答：

在一般的情况下，如果你想要进入上述的目录得要『`cd`

『/cluster/server/work/taiwan_2005/003/』，以鸟哥自己的案例来说，鸟哥跑数值模式常常会设定很长的目录名称(避免忘记)，但如此一来变换目录就很麻烦。此时，鸟哥习惯利用底下的方式来降低指令下达错误的问题：

```
[root@www ~]# work="/cluster/server/work/taiwan_2005/003/"
```

```
[root@www ~]# cd $work
```

未来我想要使用其他目录作为我的模式工作目录时，只要变更 `work` 这个变数即可！而这个变量又可以在 `bash` 的配置文件中直接指定，那我每次登入只要执行『`cd $work`』就能够去到数值模式仿真的工作目录了！是否很方便呢？ ^_^

Tips:

老实说，使用『`version=$(uname -r)`』来取代『`version=`uname -r``』比较好，因为反单引号大家老是容易打错或看错！所以现在鸟哥都习惯使用 `$(指令)` 来介绍这个功能！



🔑 环境变量的功能

环境变量可以帮助我们达到很多功能～包括家目录的变换啊、提示字符的显示啊、执行文件搜寻的路径啊等等的，还有很多很多啦！那么，既然环境变量有那么多的功能，问一下，目前我的 `shell` 环境中，有多少默认的环境变量啊？我们可以利用两个指令来查阅，分别是 `env` 与 `export` 呢！

- 用 `env` 观察环境变量与常见环境变量说明

范例一：列出目前的 `shell` 环境下的所有环境变量与其内容。

```
[root@www ~]# env
```

```
HOSTNAME=www.vbird.tsai <== 这部主机的主机名
```

```
TERM=xterm <== 这个终端机使用的环境是什么类型
```

```
SHELL=/bin/bash <== 目前这个环境下，使用的 Shell 是哪一个程序？
```

```
HISTSIZE=1000 <== 『记录指令的笔数』在 CentOS 默认可记录 1000 笔
```

```
USER=root <== 使用者的名称啊！
```

```
LS_COLORS=no=00:fi=00:di=00;34:ln=00;36:pi=40;33:so=00;35:bd=40;33;01:cd=40;33;01:or=01;05;37;41:mi=01;05;37;41:ex=00;32:*.cmd=00;32:*.exe=00;32:*.com=00;32:*.bat=00;32:*.sh=00;32:*.csh=00;32:*.tar=00;31:*.tgz=00;31:*.arj=00;31:*.taz=00;31:*.lzh=00;31:*.zip=00;31:*.z=00;31:*.Z=00;31:*.gz=00;31:*.bz2=00;31:*.bz=00;31:*.tz=00;31:*.rpm=00;31:*.cpio=00;31:*.jpg=00;35:*.gif=00;35:*.bmp=00;35:*.xpm=00;35:*.png=00;35:*.tif=00;35: <== 一些颜色显示
```

```
MAIL=/var/spool/mail/root <== 这个用户所取用的 mailbox 位置
```

```
PATH=/sbin:/usr/sbin:/bin:/usr/bin:/usr/X11R6/bin:/usr/local/bin:/usr/local/sbin:/root/bin <== 不再多讲啊！是执行文件指令搜寻路径
```



```
INPUTRC=/etc/inputrc    <== 与键盘按键功能有关。可以设定特殊按键！
PWD=/root               <== 目前用户所在的工作目录 (利用 pwd 取出！)
LANG=en_US              <== 这个与语系有关，底下会再介绍！
HOME=/root              <== 这个用户的家目录啊！
_=/bin/env              <== 上一次使用的指令的最后一个参数(或指令本身)
```

env 是 environment (环境) 的简写啊，上面的例子当中，是列出来所有的环境变量。当然，如果使用 export 也会是一样的内容～只不过，export 还有其他额外的功能就是了，我们等一下再提这个 export 指令。那么上面这些变量有些什么功用呢？底下我们就一个一个来分析分析！

- HOME
代表用户的家目录。还记得我们可以使用 cd ~ 去到自己的家目录吗？或者利用 cd 就可以直接回到用户家目录了。那就是取用这个变量啦～有很多程序都可能会取用到这个变量的值！
- SHELL
告知我们，目前这个环境使用的 SHELL 是哪支程序？Linux 预设使用 /bin/bash 的啦！
- HISTSIZE
这个与『历史命令』有关，亦即是，我们曾经下达过的指令可以被系统记录下来，而记录的『笔数』则是由这个值来设定的。
- MAIL
当我们使用 mail 这个指令在收信时，系统会去读取的邮件信箱档案 (mailbox)。
- PATH
就是执行文件搜寻的路径啦～目录与目录中间以冒号(:)分隔，由于档案的搜寻是依序由 PATH 的变量内的目录来查询，所以，目录的顺序也是重要的喔。
- LANG
这个重要！就是语系数据啰～很多讯息都会用到他，举例来说，当我们在启动某些 perl 的程序语言档案时，他会主动的去分析语系数据文件，如果发现他无法解析的编码语系，可能会产生错误喔！一般来说，我们中文编码通常是 zh_TW.Big5 或者是 zh_TW.UTF-8，这两个编码偏偏不容易被解译出来，所以，有的时候，可能需要修订一下语系数据。这部分我们会在下一个小节做介绍的！
- RANDOM
这个玩意儿就是『随机随机数』的变量啦！目前大多数的 distributions 都会有随机数生成器，那就是 /dev/random 这个档案。我们可以透过这个随机数档案相关的变量 (\$RANDOM) 来随机取得随机数值喔。在 BASH 的环境下，这个 RANDOM 变量的内容，介于 0~32767 之间，所以，你只要 echo \$RANDOM 时，系统就会主动的随机取出一个介于 0~32767 的数值。万一我想要使用 0~9 之间的数值呢？呵呵～利用 declare 宣告数值类型，然后这样做就可以了：

```
[root@www ~]# declare -i number=$RANDOM*10/32768 ; echo $number
8 <== 此时会随机取出 0~9 之间的数值喔！
```

大致上是有这些环境变量啦～里面有些比较重要的参数，在底下我们都会另外进行一些说明的～

- 用 set 观察所有变量 (含环境变量与自定义变量)

bash 可不只有环境变量喔，还有一些与 bash 操作接口有关的变量，以及用户自己定义的变量存在的。那么这些变量如何观察呢？这个时候就得要使用 set 这个指令了。set 除了环境变量之外，还会将其他在 bash 内的变量通通显示出来哩！信息很多，底下鸟哥仅列出几个重要的内容：

```

[root@www ~]# set
BASH=/bin/bash      <== bash 的主程序放置路径
BASH_VERSINFO=([0]="3" [1]="2" [2]="25" [3]="1" [4]="release"
[5]="i686-redhat-linux-gnu")    <== bash 的版本啊！
BASH_VERSION='3.2.25(1)-release' <== 也是 bash 的版本啊！
COLORS=/etc/DIR_COLORS.xterm    <== 使用的颜色纪录档案
COLUMNS=115        <== 在目前的终端机环境下，使用的字段有几个字符
长度
HISTFILE=/root/.bash_history    <== 历史命令记录的放置档案，隐藏档
HISTFILESIZE=1000    <== 存起来(与上个变量有关)的档案之指令的最大纪
录笔数。
HISTSIZE=1000      <== 目前环境下，可记录的历史命令最大笔数。
HOSTTYPE=i686      <== 主机安装的软件主要类型。我们用的是 i686 兼
容机器软件
IFS='$ \t\n'      <== 预设的分隔符
LINES=35          <== 目前的终端机下的最大行数
MACHTYPE=i686-redhat-linux-gnu  <== 安装的机器类型
MAILCHECK=60      <== 与邮件有关。每 60 秒去扫描一次信箱有无新
信！
OLDPWD=/home      <== 上个工作目录。我们可以用 cd - 来取用这个变
量。
OSTYPE=linux-gnu  <== 操作系统的类型！
PPID=20025        <== 父程序的 PID (会在后续章节才介绍)
PS1='\u@\h \W]\$ ' <== PS1 就厉害了。这个是命令提示字符，也就是我
们常见的
                [root@www ~]# 或 [dmtsai ~]$ 的设定值啦！可以更动
的！
PS2='> '          <== 如果你使用跳脱符号 (\) 第二行以后的提示字符也
name=VBird        <== 刚刚设定的自定义变量也可以被列出来喔！
$                 <== 目前这个 shell 所使用的 PID
?                 <== 刚刚执行完指令的回传值。

```

一般来说，不论是否为环境变量，只要跟我们目前这个 shell 的操作接口有关的变量，通常都会被设定为大写字母，也就是说，『基本上，在 Linux 预设的情况中，使用{大写的字母}来设定的变量一般为系统内定需要的变量』。OK！OK！那么上头那些变量当中，有哪些是比较重要的？大概有这几个吧！

- PS1：(提示字符的设定)

这是 PS1 (数字的 1 不是英文字母)，这个东西就是我们的『命令提示字符』喔！当我们每次按下 [Enter] 按键去执行某个指令后，最后要再次出现提示字符时，就会主动去读取这个变数值了。上头 PS1 内显示的是一些特殊符号，这些特殊符号可以显示不同的信息，每个 distributions 的 bash 默认的 PS1 变量内容可能有些许的差异，不要紧，『习惯你自己的习惯』就好了。你可以用 man bash (注 3)去查询一下 PS1 的相关说明，以理解底下的一些符号意义。

- \d：可显示出『星期 月 日』的日期格式，如："Mon Feb 2"
- \H：完整的主机名。举例来说，鸟哥的练习机为『www.vbird.tsai』
- \h：仅取主机名在第一个小数点之前的名字，如鸟哥主机则为『www』后面省略
- \t：显示时间，为 24 小时格式的『HH:MM:SS』
- \T：显示时间，为 12 小时格式的『HH:MM:SS』
- \A：显示时间，为 24 小时格式的『HH:MM』
- \@：显示时间，为 12 小时格式的『am/pm』样式
- \u：目前使用者的账号名称，如『root』；

- \v : BASH 的版本信息, 如鸟哥的测试主板本为 3.2.25(1), 仅取『3.2』显示
- \w : 完整的工作目录名称, 由根目录写起的目录名称。但家目录会以 ~ 取代;
- \W : 利用 basename 函数取得工作目录名称, 所以仅会列出最后一个目录名。
- \# : 下达的第几个指令。
- \\$: 提示字符, 如果是 root 时, 提示字符为 # , 否则就是 \$ 啰~

好了, 让我们来看看 CentOS 预设的 PS1 内容吧: 『[\u@\h \W]\\$』, 现在你知道那些反斜杠后的数据意义了吧? 要注意喔! 那个反斜杠后的数据为 PS1 的特殊功能, 与 bash 的变量设定没关系啦! 不要搞混了喔! 那你现在知道为何你的命令提示字符是: 『[root@www ~]#』了吧? 好了, 那么假设我想要有类似底下的提示字符:

```
[root@www /home/dmtsai 16:50 #12]#
```

那个 # 代表第 12 次下达的指令。那么应该如何设定 PS1 呢? 可以这样啊:

```
[root@www ~]# cd /home
[root@www home]# PS1='[\u@\h \w \A #\#]\$ '
[root@www /home 17:02 #85]#
# 看到了吗? 提示字符变了! 变的很有趣吧! 其中, 那个 #85 比较有趣,
# 如果您再随便输入几次 ls 后, 该数字就会增加喔! 为啥? 上面有说明滴!
```

- \$: (关于本 shell 的 PID)

钱字号本身也是个变量喔! 这个咚咚代表的是『目前这个 Shell 的线程代号』, 亦即是所谓的 PID (Process ID)。更多的程序观念, 我们会在第四篇的时候提及。想要知道我们的 shell 的 PID, 就可以用: 『echo \$\$』即可! 出现的数字就是你的 PID 号码。

- ? : (关于上个执行指令的回传值)

虾密? 问号也是一个特殊的变数? 没错! 在 bash 里面这个变量可重要的很! 这个变数是: 『上一个执行的指令所回传的值』, 上面这句话的重点是『上一个指令』与『回传值』两个地方。当我们执行某些指令时, 这些指令都会回传一个执行后的代码。一般来说, 如果成功的执行该指令, 则会回传一个 0 值, 如果执行过程发生错误, 就会回传『错误代码』才对! 一般就是以非为 0 的数值来取代。我们以底下的例子来看看:

```
[root@www ~]# echo $SHELL
/bin/bash                <==可顺利显示! 没有错误!
[root@www ~]# echo $?
0                        <==因为没问题, 所以回传值为 0
[root@www ~]# 12name=VBird
-bash: 12name=VBird: command not found    <==发生错误了! bash 回报有问题
[root@www ~]# echo $?
127                      <==因为有问题, 回传错误代码(非为 0)
# 错误代码回传值依据软件而有不同, 我们可以利用这个代码来搜寻错误的原因喔!
[root@www ~]# echo $?
0
# 噢! 怎么又变成正确了? 这是因为 "?" 只与『上一个执行指令』有关,
# 所以, 我们上一个指令是执行『echo $?』, 当然没有错误, 所以是 0 没错!
```

- OSTYPE, HOSTTYPE, MACHTYPE : (主机硬件与核心的等级)

我们在[第零章、计算机概论内的 CPU 等级](#)说明中谈过 CPU ，目前个人计算机的 CPU 主要分为 32/64 位，其中 32 位又可分为 i386, i586, i686，而 64 位则称为 x86_64。由于不同等级的 CPU 指令集不太相同，因此你的软件可能会针对某些 CPU 进行优化，以求取较佳的软件性能。所以软件就有 i386, i686 及 x86_64 之分。以目前 (2009) 的主流硬件来说，几乎都是 x86_64 的天下！但是毕竟旧机器还是非常多，以鸟哥的环境来说，我用 P-III 等级的计算机，所以上头就发现我的等级是 i686 啦！

要留意的是，较高阶的硬件通常会向下兼容旧有的软件，但较高阶的软件可能无法在旧机器上面安装！我们在[第三章](#)就曾说明过，这里再强调一次，你可以在 x86_64 的硬件上安装 i386 的 Linux 操作系统，但是你无法在 i686 的硬件上安装 x86_64 的 Linux 操作系统！这点得要牢记在心！

- export : 自定义变量转成环境变量

谈了 env 与 set 现在知道有所谓的环境变量与自定义变量，那么这两者之间有啥差异呢？其实这两者的差异在于『该变量是否会被子程序所继续引用』啦！唔！那么啥是父程序？子程序？这就得要了解一下指令的下达行为了。

当你登入 Linux 并取得一个 bash 之后，你的 bash 就是一个独立的程序，被称为 PID 的就是。接下来你在这个 bash 底下所下达的任何指令都是由这个 bash 所衍生出来的，那些被下达的指令就被称为子程序了。我们可以用底下的图示来简单的说明一下父程序与子程序的概念：



图 2.3.1、程序相关性示意图

如上所示，我们在原本的 bash 底下执行另一个 bash，结果操作的环境接口会跑到第二个 bash 去(就是子程序)，那原本的 bash 就会在暂停的情况(睡着了，就是 sleep)。整个指令运作的环境是实线的部分！若要回到原本的 bash 去，就只有将第二个 bash 结束掉(下达 exit 或 logout)才行。更多的程序概念我们会在第四篇谈及，这里只要有这个概念即可。

这个程序概念与变量有啥关系啊？关系可大了！因为子程序仅会继承父程序的环境变量，子程序不会继承父程序的自定义变量啦！所以你在原本 bash 的自定义变量在进入了子程序后就会消失不见，一直到你离开子程序并回到原本的父程序后，这个变量才会又出现！

换个角度来想，也就是说，如果我能将自定义变量变成环境变量的话，那不就可以让该变量值继续存在于子程序了？呵呵！没错！此时，那个 export 指令就很有用啦！如你想要让该变量内容继续的在子程序中使用，那么就请执行：

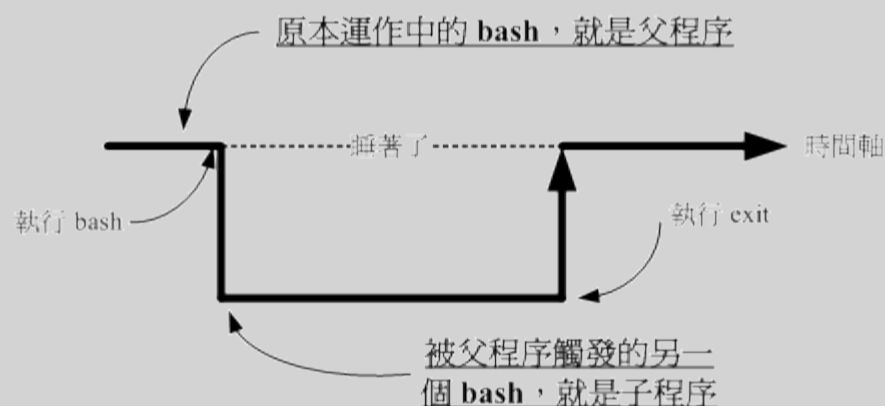
```
[root@www ~]# export 变量名称
```

这东西用在『分享自己的变量设定给后来呼叫的档案或其他程序』啦！像鸟哥常常在自己的主控文件后面呼叫其他附属档案(类似函式的功能)，但是主控文件与附属档案内都有相同的变量名称，若一再重复

设定时，要修改也很麻烦，此时只要在原本的第一个档案内设定好『export 变量』，后面所呼叫的档案就能够使用这个变量设定了！而不需要重复设定，这非常实用于 shell script 当中喔！如果仅下达 export 而没有接变量时，那么此时将会把所有的『环境变量』秀出来喔！例如：

```
[root@www ~]# export
declare -x HISTSIZE="1000"
declare -x HOME="/root"
declare -x HOSTNAME="www.vbird.tsai"
declare -x INPUTRC="/etc/inputrc"
declare -x LANG="en_US"
declare -x LOGNAME="root"
# 后面的鸟哥就都直接省略了！不然....浪费版面 ~ ^_^
```

那如何将环境变量转成自定义变量呢？可以使用本章后续介绍的 `declare` 呢！

🔗影响显示结果的语系变量 (locale)

还记得我们在[第五章里面提到的语系问题](#)吗？就是当我们使用 man command 的方式去查询某个数据的说明文件时，该说明档的内容可能会因为我们使用的语系不同而产生乱码。另外，利用 ls 查询档案的时间时，也可能会有乱码出现在时间的部分。那个问题其实就是语系的问题啦。

目前大多数的 Linux distributions 已经都是支持日渐流行的万国码了，也都支持大部分的国家语系。这有赖于 [i18n \(注 4\)](#) 支援的帮助呢！那么我们的 Linux 到底支持了多少的语系呢？这可以由 locale 这个指令来查询到喔！

```
[root@www ~]# locale -a
....(前面省略)....
zh_TW
zh_TW.big5    <==大五码的中文编码
zh_TW.euctw
zh_TW.utf8    <==万国码的中文编码
zu_ZA
zu_ZA.iso88591
zu_ZA.utf8
```

正体中文语系至少支持了两种以上的编码，一种是目前还是很常见的 big5，另一种则是越来越热门的 utf-8 编码。那么我们如何修订这些编码呢？其实可以透过底下这些变量的说：

```
[root@www ~]# locale <==后面不加任何选项与参数即可！
LANG=en_US          <==主语言的环境
LC_CTYPE="en_US"    <==字符(文字)辨识的编码
LC_NUMERIC="en_US"  <==数字系统的显示讯息
LC_TIME="en_US"     <==时间系统的显示数据
LC_COLLATE="en_US"  <==字符串的比较与排序等
LC_MONETARY="en_US" <==币值格式的显示等
LC_MESSAGES="en_US" <==讯息显示的内容，如菜单、错误讯息等
LC_ALL=             <==整体语系的环境
....(后面省略)....
```

基本上，你可以逐一设定每个与语系有关的变量数据，但事实上，如果其他的语系变量都未设定，且你有设定 LANG 或者是 LC_ALL 时，则其他的语系变量就会被这两个变量所取代！这也是为什么我们在 Linux 当中，通常说明仅设定 LANG 这个变量而已，因为他是最主要的设定变量！好了，那么你应该要

觉得奇怪的是，为什么在 Linux 主机的终端机接口 (tty1 ~ tty6) 的环境下，如果设定『LANG=zh_TW.big5』这个设定值生效后，使用 man 或者其他讯息输出时，都会有一堆乱码，尤其是使用 ls -l 这个参数时？

因为在 Linux 主机的终端机接口环境下是无法显示像中文这么复杂的编码文字，所以就会产生乱码了。也就是如此，我们才会必须要在 tty1 ~ tty6 的环境下，加装一些中文化接口的软件，才能够看到中文啊！不过，如果你是在 MS Windows 主机以远程联机服务器的软件联机到主机的话，那么，嘿嘿！其实文字接口确实是可以看到中文的。此时反而你得要在 LANG 设定中文编码才好呢！

Tips:

无论如何，如果发生一些乱码的问题，那么设定系统里面保有的语系编码，例如：en_US 或 en_US.utf8 等等的设定，应该就 OK 的啦！好了，那么系统默认支持多少种语系呢？当我们使用 locale 时，系统是列出目前 Linux 主机内保有的语系档案，这些语系档案都放置在：/usr/lib/locale/ 这个目录中。



你当然可以让每个使用者自己去调整自己喜好的语系，但是整体系统默认的语系定义在哪里呢？其实就是在 /etc/sysconfig/i18n 啰！这个档案在 CentOS 5.x 的内容有点像这样：

```
[root@www ~]# cat /etc/sysconfig/i18n
LANG="zh_TW.UTF-8"
```

因为鸟哥在第四章的安装时选择的是中文语系安装画面，所以这个档案默认就会使用中文编码啦！你也可以自行将他改成你想要的语系编码即可。

Tips:

假设你有一个纯文本档案原本是在 Windows 底下建立的，那么这个档案预设应该是 big5 的编码格式。在你将这个档案上传到 Linux 主机后，在 X window 底下打开时，咦！怎么中文字通通变成乱码了？别担心！因为如上所示，i18n 默认是万国码系统嘛！你只要将开启该档案的软件编码由 utf8 改成 big5 就能够看到正确的中文了！



变量的有效范围

虾密？变量也有使用的『范围』？没错啊~我们在上头的 export 指令说明中，就提到了这个概念了。如果在跑程序的时候，有父程序与子程序的不同程序关系时，则『变量』可否被引用与 export 有关。被 export 后的变量，我们可以称他为『环境变量』！环境变量可以被子程序所引用，但是其他的自定义变量内容就不会存在于子程序中。

Tips:

在某些不同的书籍会谈到『全局变量, global variable』与『局部变量, local variable』。基本上你可以这样看待：
环境变量=全局变量
自定义变数=局部变量



在学理方面，为什么环境变量的数据可以被子程序所引用呢？这是因为内存配置的关系！理论上是这样的：

- 当启动一个 shell，操作系统会分配一记忆区块给 shell 使用，此内存内之变量可让子程序取用
- 若在父程序利用 export 功能，可以让自定义变量的内容写到上述的记忆区块当中(环境变量)；
- 当加载另一个 shell 时 (亦即启动子程序，而离开原本的父程序了)，子 shell 可以将父 shell 的环境变量所在的记忆区块导入自己的环境变量区块当中。

透过这样的关系，我们就可以让某些变量在相关的程序之间存在，以帮助自己更方便的操作环境喔！不过要提醒的是，这个『环境变量』与『bash 的操作环境』意思不太一样，举例来说，PS1 并不是环境变量，但是这个 PS1 会影响到 bash 的接口 (提示字符嘛)！相关性要厘清喔！^_^

💧 变量键盘读取、数组与宣告：read, array, declare

我们上面提到的变量设定功能，都是由指令列直接设定的，那么，可不可以让用户能够经由键盘输入？什么意思呢？是否记得某些程序执行的过程当中，会等待使用者输入 "yes/no" 之类的讯息啊？在 bash 里面也有相对应的功能喔！此外，我们还可以宣告这个变量的属性，例如：数组或者是数字等等的。底下就来看看吧！

- read

要读取来自键盘输入的变量，就是用 read 这个指令了。这个指令最常被用在 shell script 的撰写当中，想要跟使用者对谈？用这个指令就对了。关于 script 的写法，我们会在第十三章介绍，底下先来瞧一瞧 read 的相关语法吧！

```
[root@www ~]# read [-pt] variable
选项与参数：
-p : 后面可以接提示字符！
-t : 后面可以接等待的『秒数！』这个比较有趣~不会一直等待使用者啦！

范例一：让用户由键盘输入一内容，将该内容变成名为 atest 的变量
[root@www ~]# read atest
This is a test      <==此时光标会等待你输入！请输入左侧文字看看
[root@www ~]# echo $atest
This is a test      <==你刚刚输入的数据已经变成一个变量内容！

范例二：提示使用者 30 秒内输入自己的大名，将该输入字符串作为名为 named
的变量内容
[root@www ~]# read -p "Please keyin your name: " -t 30 named
Please keyin your name: VBird Tsai <==注意看，会有提示字符喔！
[root@www ~]# echo $named
VBird Tsai        <==输入的数据又变成一个变量的内容了！
```

read 之后不加任何参数，直接加上变量名称，那么底下就会主动出现一个空白行等待你的输入(如范例一)。如果加上 -t 后面接秒数，例如上面的范例二，那么 30 秒之内没有任何动作时，该指令就会自动略过了~如果是加上 -p，嘿嘿！在输入的光标前就会有比较多可以用的提示字符给我们参考！在指令的下达里面，比较美观啦！^_^

- declare / typeset

declare 或 typeset 是一样的功能，就是在『宣告变量的类型』。如果使用 declare 后面并没有接任何参数，那么 bash 就会主动的将所有的变量名称与内容通通叫出来，就好像使用 set 一样啦！那么 declare 还有什么语法呢？看看先：

```
[root@www ~]# declare [-aixr] variable
选项与参数：
-a : 将后面名为 variable 的变量定义成为数组 (array) 类型
-i : 将后面名为 variable 的变量定义成为整数数字 (integer) 类型
-x : 用法与 export 一样，就是将后面的 variable 变成环境变量；
-r : 将变量设定成为 readonly 类型，该变量不可被更改内容，也不能 unset

范例一：让变量 sum 进行 100+300+50 的加总结果
```

```
[root@www ~]# sum=100+300+50
[root@www ~]# echo $sum
100+300+50 <==咦！怎么没有帮我计算加总？因为这是文字型态的变量属性
啊！
[root@www ~]# declare -i sum=100+300+50
[root@www ~]# echo $sum
450 <==瞭乎？？
```

由于在默认的情况底下，bash 对于变量有几个基本的定义：

- 变量类型默认为『字符串』，所以若不指定变量类型，则 1+2 为一个『字符串』而不是『计算式』。所以上述第一个执行的结果才会出现那个情况的；
- bash 环境中的数值运算，预设最多仅能到达整数形态，所以 1/3 结果是 0；

现在你晓得为啥你需要进行变量宣告了吧？如果需要非字符串类型的变量，那就得要进行变量的宣告才行啦！底下继续来玩些其他的 declare 功能。

```
范例二：将 sum 变成环境变量
[root@www ~]# declare -x sum
[root@www ~]# export | grep sum
declare -ix sum="450" <==果然出现了！包括有 i 与 x 的宣告！
```

```
范例三：让 sum 变成只读属性，不可更动！
[root@www ~]# declare -r sum
[root@www ~]# sum=tesgting
-bash: sum: readonly variable <==老天爷~不能改这个变数了！
```

```
范例四：让 sum 变成非环境变量的自定义变量吧！
[root@www ~]# declare +x sum <== 将 - 变成 + 可以进行『取消』动作
[root@www ~]# declare -p sum <== -p 可以单独列出变量的类型
declare -ir sum="450" <== 看吧！只剩下 i, r 的类型，不具有 x 啰！
```

declare 也是个很有用的功能~尤其是当我们需要使用到底下的数组功能时，他也可以帮我们宣告数组的属性喔！不过，老话一句，数组也是在 shell script 比较常用的啦！比较有趣的是，如果你不小心将变量设定为『只读』，通常得要注销再登入才能复原该变量的类型了！@_@

- 数组 (array) 变量类型

某些时候，我们必须使用数组来宣告一些变量，这有什么好处啊？在一般人的使用上，果然是看不出来有什么好处的！不过，如果您曾经写过程序的话，那才会比较了解数组的意义~数组对写数值程序的设计师来说，可是不能错过学习的重点之一哩！好！不啰唆~那么要如何设定数组的变量与内容呢？在 bash 里头，数组的设定方式是：

```
var[index]=content
```

意思是说，我有一个数组名为 var，而这个数组的内容为 var[1]=小明，var[2]=大明，var[3]=好明....等等，那个 index 就是一些数字啦，重点是用中刮号 ([]) 来设定的。目前我们 bash 提供的是一维数组。老实说，如果您不必写一些复杂的程序，那么这个数组的地方，可以先略过，等到有需要再来学习即可！因为要制作出数组，通常与循环或者其他判断式交互使用才有比较高的存在意义！

```
范例：设定上面提到的 var[1] ~ var[3] 的变数。
[root@www ~]# var[1]="small min"
```



```
[root@www ~]# var[2]="big min"
[root@www ~]# var[3]="nice min"
[root@www ~]# echo "${var[1]}, ${var[2]}, ${var[3]}"
small min, big min, nice min
```

数组的变量类型比较有趣的地方在于『读取』，一般来说，建议直接以 `${数组}` 的方式来读取，比较正确无误的啦！

💧与文件系统及程序的限制关系：ulimit

想象一个状况：我的 Linux 主机里面同时登入了十个人，这十个人不知怎么搞的，同时开启了 100 个档案，每个档案的大小约 10MBytes，请问一下，我的 Linux 主机的内存要有多大才够？ $10 \times 100 \times 10 = 10000 \text{ MBytes} = 10 \text{ GBytes}$... 老天爷，这样，系统不挂点才有鬼哩！为了要预防这个情况的发生，所以我们的 bash 是可以『限制用户的某些系统资源』的，包括可以开启的档案数量，可以使用的 CPU 时间，可以使用的内存总量等等。如何设定？用 ulimit 吧！

```
[root@www ~]# ulimit [-SHacdfltu] [配额]
选项与参数：
-H : hard limit , 严格的设定, 必定不能超过这个设定的数值；
-S : soft limit , 警告的设定, 可以超过这个设定值, 但是若超过则有警告讯息。
    在设定上, 通常 soft 会比 hard 小, 举例来说, soft 可设定为 80 而 hard 设定为 100, 那么你可以使用到 90 (因为没有超过 100), 但介于 80~100 之间时, 系统会有警告讯息通知你！
-a : 后面不接任何选项与参数, 可列出所有的限制额度；
-c : 当某些程序发生错误时, 系统可能会将该程序在内存中的信息写成档案(除错用), 这种档案就被称为核心档案(core file)。此为限制每个核心档案的最大容量。
-f : 此 shell 可以建立的最大档案容量(一般可能设定为 2GB)单位为 Kbytes
-d : 程序可使用的最大断裂内存(segment)容量；
-l : 可用于锁定(lock)的内存量
-t : 可使用的最大 CPU 时间(单位为秒)
-u : 单一用户可以使用的最大程序(process)数量。
```

范例一：列出你目前身份(假设为 root)的所有限制资料数值

```
[root@www ~]# ulimit -a
core file size      (blocks, -c) 0          <==只要是 0 就代表没限制
data seg size       (kbytes, -d) unlimited
scheduling priority (-e) 0
file size           (blocks, -f) unlimited <==可建立的单一档案的大小
pending signals     (-i) 11774
max locked memory   (kbytes, -l) 32
max memory size     (kbytes, -m) unlimited
open files          (-n) 1024             <==同时可开启的档案数量
pipe size           (512 bytes, -p) 8
POSIX message queues (bytes, -q) 819200
real-time priority  (-r) 0
stack size          (kbytes, -s) 10240
cpu time            (seconds, -t) unlimited
max user processes  (-u) 11774
```

```

virtual memory      (kbytes, -v) unlimited
file locks          (-x) unlimited

范例二：限制用户仅能建立 10MBytes 以下的容量的档案
[root@www ~]# ulimit -f 10240
[root@www ~]# ulimit -a
file size           (blocks, -f) 10240 <==最大量为 10240Kbytes，相当
10Mbytes
[root@www ~]# dd if=/dev/zero of=123 bs=1M count=20
File size limit exceeded <==尝试建立 20MB 的档案，结果失败了！

```

还记得我们在第八章 Linux 磁盘文件系统里面提到过，单一 filesystem 能够支持的单一档案大小与 block 的大小有关。例如 block size 为 1024 byte 时，单一档案可达 16GB 的容量。但是，我们可以用 ulimit 来限制使用者可以建立的档案大小喔！利用 ulimit -f 就可以来设定了！例如上面的范例二，要注意单位喔！单位是 Kbytes。若改天你一直无法建立一个容量的档案，记得瞧一瞧 ulimit 的信息喔！

Tips:

想要复原 ulimit 的设定最简单的方法就是注销再登入，否则就是得要重新以 ulimit 设定才行！不过，要注意的是，一般身份使用者如果以 ulimit 设定了 -f 的档案大小，那么他『只能继续减小档案容量，不能增加档案容量喔！』另外，若想要管控使用者的 ulimit 限值，可以参考第十四章的 pam 的介绍。



💧 变量内容的删除、取代与替换

变量除了可以直接设定来修改原本的内容之外，有没有办法透过简单的动作来将变量的内容进行微调呢？举例来说，进行变量内容的删除、取代与替换等！是可以的！我们可以透过几个简单的小步骤来进行变量内容的微调喔！底下就来试试看！

- 变量内容的删除与取代

变量的内容可以很简单的透过几个咚咚来进行删除喔！我们使用 PATH 这个变量的内容来做测试好了。请你依序进行底下的几个例子来玩玩，比较容易感受的到鸟哥在这里想要表达的意义：

```

范例一：先让小写的 path 自定义变量设定的与 PATH 内容相同
[root@www ~]# path=${PATH}
[root@www ~]# echo $path
/usr/kerberos/sbin:/usr/kerberos/bin:/usr/local/sbin:/usr/local/bin:/sbin:/bin:
/usr/sbin:/usr/bin:/root/bin <==这两行其实是同一行啦！

范例二：假设我不喜欢 kerberos，所以要将前两个目录删除掉，如何显示？
[root@www ~]# echo ${path#/*kerberos/bin:}
/usr/local/sbin:/usr/local/bin:/sbin:/bin:/usr/sbin:/usr/bin:/root/bin

```

上面这个范例很有趣的！他的重点可以用底下这张表格来说明：

```

${variable#/*kerberos/bin:}
  上面的特殊字体部分是关键词！用在这种删除模式所必须存在的

${variable#/*kerberos/bin:}
  这就是原本的变量名称，以上面范例二来说，这里就填写 path 这个『变量名

```

称』啦！

```
`${variable#/*kerberos/bin:}`
```

这是重点！代表『从变量内容的最前面开始向右删除』，且仅删除最短的那个

```
`${variable#/*kerberos/bin:}`
```

代表要被删除的部分，由于 # 代表由前面开始删除，所以这里便由开始的 / 写起。

需要注意的是，我们还可以透过通配符 * 来取代 0 到无穷多个任意字符

以上面范例二的结果来看，path 这个变量被删除的内容如下所示：

```
/usr/kerberos/sbin:/usr/kerberos/bin:/usr/local/sbin:/usr/local/bin:/sbin:/bin:
/usr/sbin:/usr/bin:/root/bin <==这两行其实是同一行啦！
```

很有趣吧！这样了解了 # 的功能了吗？接下来让我们来看看底下的范例三！

范例三：我想要删除前面所有的目录，仅保留最后一个目录

```
[root@www ~]# echo `${path#/*}`
```

```
/usr/kerberos/bin:/usr/local/sbin:/usr/local/bin:/sbin:/bin:/usr/sbin:/usr/bin:
/root/bin <==这两行其实是同一行啦！
```

由于一个 # 仅删除掉最短的那个，因此他删除的情况可以用底下的删除线来看：

```
#
```

```
/usr/kerberos/sbin:/usr/kerberos/bin:/usr/local/sbin:/usr/local/bin:/sbin:/bin:
# /usr/sbin:/usr/bin:/root/bin <==这两行其实是同一行啦！
```

```
[root@www ~]# echo `${path##/*}`
```

```
/root/bin
```

嘿！多加了一个 # 变成 ## 之后，他变成『删除掉最长的那个数据』！亦即是：

```
#
```

```
/usr/kerberos/sbin:/usr/kerberos/bin:/usr/local/sbin:/usr/local/bin:/sbin:/bin:
# /usr/sbin:/usr/bin:/root/bin <==这两行其实是同一行啦！
```

非常有趣！不是吗？因为在 PATH 这个变量的内容中，每个目录都是以冒号 [:] 隔开的，所以要从头删除掉目录就是介于斜线 (/) 到冒号 (:) 之间的数据！但是 PATH 中不止一个冒号 (:) 啊！所以 # 与 ## 就分别代表：

- #：符合取代文字的『最短的』那一个；
- ##：符合取代文字的『最长的』那一个

上面谈到的是『从前面开始删除变量内容』，那么如果想要『从后面向前删除变量内容』呢？这个时候就得使用百分比 (%) 符号了！来看看范例四怎么做吧！

范例四：我想要删除最后面那个目录，亦即从 : 到 bin 为止的字符串

```
[root@www ~]# echo `${path%*bin}`
```

```
/usr/kerberos/sbin:/usr/kerberos/bin:/usr/local/sbin:/usr/local/bin:/sbin:/bin:
/usr/sbin:/usr/bin <==注意啊！最后面一个目录不见去！
```

这个 % 符号代表由最后面开始向前删除！所以上面得到的结果其实是来自如下：

```
#
```

```
/usr/kerberos/sbin:/usr/kerberos/bin:/usr/local/sbin:/usr/local/bin:/sbin:/bin:
# /usr/sbin:/usr/bin:/root/bin <==这两行其实是同一行啦！
```

范例五：那如果我只想要保留第一个目录呢？

```
[root@www ~]# echo ${path%:*bin}
/usr/kerberos/sbin
# 同样的，%% 代表的则是最长的符合字符串，所以结果其实是来自如下：
#
/usr/kerberos/sbin:/usr/kerberos/bin:/usr/local/sbin:/usr/local/bin:/sbin:/bin:
# /usr/sbin:/usr/bin:/root/bin <==这两行其实是同一行啦！
```

由于我是想要由变量内容的后面向前面删除，而我这个变量内容最后面的结尾是『/root/bin』，所以你可以看到上面我删除的数据最终一定是『bin』，亦即是『:*bin』那个 * 代表通配符！至于 % 与 %% 的意义其实与 # 及 ## 类似！这样理解否？

例题：

假设你是 root，那你的 MAIL 变量应该是 /var/spool/mail/root。假设你只想要保留最后面那个档名 (root)，前面的目录名称都不要了，如何利用 \$MAIL 变量来达成？

答：

题意其实是这样『/var/spool/mail/root』，亦即删除掉两条斜线间的所有数据(最长符合)。这个时候你就可以这样做即可：

```
[root@www ~]# echo ${MAIL##*/}
```

相反的，如果你只想要拿掉文件名，保留目录的名称，亦即是『/var/spool/mail/root』(最短符合)。但假设你并不知道结尾的字母为何，此时你可以利用通配符来处理即可，如下所示：

```
[root@www ~]# echo ${MAIL%/*}
```

了解了删除功能后，接下来谈谈取代吧！继续玩玩范例六啰！

范例六：将 path 的变量内容内的 sbin 取代成大写 SBIN：

```
[root@www ~]# echo ${path/sbin/SBIN}
/usr/kerberos/SBIN:/usr/kerberos/bin:/usr/local/sbin:/usr/local/bin:/sbin:/bin:
/usr/sbin:/usr/bin:/root/bin
# 这个部分就容易理解的多了！关键词在于那两个斜线，两斜线中间的是旧字符串
# 后面的是新字符串，所以结果就会出现如上述的特殊字体部分啰！
```

```
[root@www ~]# echo ${path//sbin/SBIN}
/usr/kerberos/SBIN:/usr/kerberos/bin:/usr/local/SBIN:/usr/local/bin:/SBIN:/bin:
/usr/SBIN:/usr/bin:/root/bin
# 如果是两条斜线，那么就变成所有符合的内容都会被取代喔！
```

我们将这部份作个总结说明一下：

变量设定方式	说明
<u><code>\${变量#关键词}</code></u>	若变量内容从头开始的数据符合『关键词』，则将符合的最短数据删除
<u><code>\${变量##关键词}</code></u>	若变量内容从头开始的数据符合『关键词』，则将符合的最长数据删除
<u><code>\${变量%关键词}</code></u>	若变量内容从尾向前的数据符合『关键词』，则将符合的最短数据删除
<u><code>\${变量%%关键词}</code></u>	若变量内容从尾向前的数据符合『关键词』，则将符合的最长数据删除
<u><code>\${变量/旧字符串/新字符串}</code></u>	若变量内容符合『旧字符串』则『第一个旧字符串会被新字符串取代』
<u><code>\${变量//旧字符串/新字符串}</code></u>	若变量内容符合『旧字符串』则『全部的旧字符串会被新字符串取代』

- 变量的测试与内容替换

在某些时刻我们常常需要『判断』某个变量是否存在，若变量存在则使用既有的设定，若变量不存在则给予一个常用的设定。我们举底下的例子来说明好了，看看能不能较容易被你所理解呢！

```
范例一：测试一下是否存在 username 这个变量，若不存在则给予 username 内容为 root
[root@www ~]# echo $username
    <==由于出现空白，所以 username 可能不存在，也可能是空字符串
[root@www ~]# username=${username-root}
[root@www ~]# echo $username
root    <==因为 username 没有设定，所以主动给予名为 root 的内容。
[root@www ~]# username="vbird tsai" <==主动设定 username 的内容
[root@www ~]# username=${username-root}
[root@www ~]# echo $username
vbird tsai <==因为 username 已经设定了，所以使用旧有的设定而不以 root 取代
```

在上面的范例中，重点在于减号『-』后面接的关键词！基本上你可以这样理解：

```
new_var=${old_var-content}
    新的变量，主要用来取代旧变量。新旧变量名称其实常常是一样的

new_var=${old_var-content}
    这是本范例中的关键词部分！必须要存在的哩！

new_var=${old_var-content}
    旧的变量，被测试的项目！

new_var=${old_var-content}
    变量的『内容』，在本范例中，这个部分是在『给予未设定变量的内容』
```

不过这还是有点问题！因为 username 可能已经被设定为『空字符串』了！果真如此的话，那你还可以使用底下的范例来给予 username 的内容成为 root 喔！

```
范例二：若 username 未设定或为空字符串，则将 username 内容设定为 root
[root@www ~]# username=""
[root@www ~]# username=${username-root}
[root@www ~]# echo $username
    <==因为 username 被设定为空字符串了！所以当然还是保留为空字符串！
[root@www ~]# username=${username:-root}
[root@www ~]# echo $username
root <==加上『:』后若变量内容为空或者是未设定，都能够以后面的内容替换！
```

在大括号内有没有冒号『:』的差别是很大的！加上冒号后，被测试的变量未被设定或者是已被设定为空字符串时，都能够用后面的内容(本例中是使用 root 为内容)来替换与设定！这样可以了解了吗？除了这样的测试之外，还有其他的测试方法喔！鸟哥将他整理如下：

Tips:

底下的例子当中，那个 var 与 str 为变量，我们想要针对 str 是否有设定来决定 var 的值喔！一般来说，str: 代表『str 没设定或为空的字符串时』；至于 str 则仅为『没有该变数』。



变量设定方式	str 没有设定	str 为空字符串	str 已设定非为空字符串
var=\${str-expr}	var=expr	var=	var=\$str
var=\${str:-expr}	var=expr	var=expr	var=\$str
var=\${str+expr}	var=	var=expr	var=expr
var=\${str:+expr}	var=	var=	var=expr
var=\${str=expr}	str=expr var=expr	str 不变 var=	str 不变 var=\$str
var=\${str:=expr}	str=expr var=expr	str=expr var=expr	str 不变 var=\$str
var=\${str?expr}	expr 输出至 stderr	var=	var=\$str
var=\${str:?expr}	expr 输出至 stderr	expr 输出至 stderr	var=\$str

根据上面这张表，我们来进行几个范例的练习吧！^_^！首先让我们来测试一下，如果旧变量 (str) 不存在时，我们要给予新变量一个内容，若旧变量存在则新变量内容以旧变量来替换，结果如下：

测试：先假设 str 不存在 (用 unset)，然后测试一下等号 (-) 的用法：

```
[root@www ~]# unset str; var=${str-newvar}
[root@www ~]# echo var="$var", str="$str"
var=newvar, str=      <==因为 str 不存在，所以 var 为 newvar
```

测试：若 str 已存在，测试一下 var 会变怎样？：

```
[root@www ~]# str="oldvar"; var=${str-newvar}
[root@www ~]# echo var="$var", str="$str"
var=oldvar, str=oldvar <==因为 str 存在，所以 var 等于 str 的内容
```

关于减号 (-) 其实上面我们谈过了！这里的测试只是要让你更加了解，这个减号的测试并不会影响到旧变量的内容。如果你想要将旧变量内容也一起替换掉的话，那么就使用等号 (=) 吧！

测试：先假设 str 不存在 (用 unset)，然后测试一下等号 (=) 的用法：

```
[root@www ~]# unset str; var=${str=newvar}
[root@www ~]# echo var="$var", str="$str"
var=newvar, str=newvar <==因为 str 不存在，所以 var/str 均为 newvar
```

测试：如果 str 已存在了，测试一下 var 会变怎样？

```
[root@www ~]# str="oldvar"; var=${str=newvar}
[root@www ~]# echo var="$var", str="$str"
var=oldvar, str=oldvar <==因为 str 存在，所以 var 等于 str 的内容
```

那如果我只是想知道，如果旧变量不存在时，整个测试就告知我『有错误』，此时就能够使用问号『?』的帮忙啦！底下这个测试练习一下先！

测试：若 str 不存在时，则 var 的测试结果直接显示 "无此变量"

```
[root@www ~]# unset str; var=${str?无此变数}
-bash: str: 无此变量 <==因为 str 不存在，所以输出错误讯息
```

```
测试：若 str 存在时，则 var 的内容会与 str 相同！
[root@www ~]# str="oldvar"; var=${str?novar}
[root@www ~]# echo var="$var", str="$str"
var=oldvar, str=oldvar <==因为 str 存在，所以 var 等于 str 的内容
```

基本上这种变数的测试也能够透过 shell script 内的 if...then... 来处理，不过既然 bash 有提供这么简单的方法来测试变量，那我们也可以多学一些嘛！不过这种变量测试通常是在程序设计当中比较容易出现，如果这里看不懂就先略过，未来有用到判断变量值时，再回来看看吧！ ^_^



命令别名与历史命令：

我们知道在早期的 DOS 年代，清除屏幕上的信息可以使用 cls 来清除，但是在 Linux 里面，我们则是使用 clear 来清除画面的。那么可否让 cls 等于 clear 呢？可以啊！用啥方法？link file 还是什么的？别急！底下我们介绍不用 link file 的命令别名来达成。那么什么又是历史命令？曾经做过的举动我们可以将他记录下来喔！那就是历史命令啰～底下分别来谈一谈这两个玩意儿。



命令别名设定：alias, unalias

命令别名是一个很有趣的东西，特别是你的惯用指令特别长的时候！还有，增设默认的选项在一些惯用的指令上面，可以预防一些不小心误杀档案的情况发生的时候！举个例子来说，如果你要查询隐藏档，并且需要长的列出与一页一页翻看，那么需要下达『ls -al | more』这个指令，我是觉得很烦啦！要输入好几个单字！那可不可以使用 lm 来简化呢？当然可以，你可以在命令行下面下达：

```
[root@www ~]# alias lm='ls -al | more'
```

立刻多出了一个可以执行的指令喔！这个指令名称为 lm，且其实他是执行 ls -al | more 啊！真是方便。不过，要注意的是：『alias 的定义规则与变量定义规则几乎相同』，所以你只要在 alias 后面加上你的 {『别名』='指令 选项...'}，以后你只要输入 lm 就相当于输入了 ls -al|more 这一串指令！很方便吧！

另外，命令别名的设定还可以取代既有的指令喔！举例来说，我们知道 root 可以移除 (rm) 任何数据！所以当你以 root 的身份在进行工作时，需要特别小心，但是总有失手的时候，那么 rm 提供了一个选项来让我们确认是否要移除该档案，那就是 -i 这个选项！所以，你可以这样做：

```
[root@www ~]# alias rm='rm -i'
```

那么以后使用 rm 的时候，就不用太担心会有错误删除的情况了！这也是命令别名的优点啰！那么如何知道目前有哪些的命令别名呢？就使用 alias 呀！

```
[root@www ~]# alias
alias cp='cp -i'
alias l.='ls -d .* --color=tty'
alias ll='ls -l --color=tty'
alias lm='ls -l | more'
alias ls='ls --color=tty'
alias mv='mv -i'
alias rm='rm -i'
alias which='alias | /usr/bin/which --tty-only --show-dot --show-tilde'
```

由上面的资料当中，你也会发现一件事情啊，我们在第十章的 vim 程序编辑器里面提到 vi 与 vim 是不

太一样的，vim 可以多作一些额外的语法检验与颜色显示，默认 root 是单纯使用 vi 而已。如果你想要使用 vi 就直接以 vim 来开启档案的话，使用『alias vi='vim'』这个设定即可。至于如果要取消命令别名的话，那么就使用 unalias 吧！例如要将刚刚的 lm 命令别名拿掉，就使用：

```
[root@www ~]# unalias lm
```

那么命令别名与变量有什么不同呢？命令别名是『新创一个新的指令，你可以直接下达该指令』的，至于变量则需要使用类似『echo』指令才能够呼叫出变量的内容！这两者当然不一样！很多初学者在这里老是搞不清楚！要注意啊！^_^

例题：

DOS 年代，列出目录与档案就是 dir，而清除屏幕就是 cls，那么如果我要在 linux 里面也使用相同的指令呢？

答：

很简单，透过 clear 与 ls 来进行命令别名的建置：

```
alias cls='clear'
```

```
alias dir='ls -l'
```

历史命令：history

前面我们提过 bash 有提供指令历史的服务！那么如何查询我们曾经下达过的指令呢？就使用 history 啰！当然，如果觉得 history 要输入的字符太多太麻烦，可以使用命令别名来设定呢！不要跟我说还不会设定啦！^_^

```
[root@www ~]# alias h='history'
```

如此则输入 h 等于输入 history 啰！好了，我们来谈一谈 history 的用法吧！

```
[root@www ~]# history [n]
```

```
[root@www ~]# history [-c]
```

```
[root@www ~]# history [-raw] histfiles
```

选项与参数：

n：数字，意思是『要列出最近的 n 笔命令行表』的意思！

-c：将目前的 shell 中的所有 history 内容全部消除

-a：将目前新增的 history 指令新增入 histfiles 中，若没有加 histfiles，则预设写入 ~/.bash_history

-r：将 histfiles 的内容读到目前这个 shell 的 history 记忆中；

-w：将目前的 history 记忆内容写入 histfiles 中！

范例一：列出目前内存内的所有 history 记忆

```
[root@www ~]# history
```

```
# 前面省略
```

```
1017 man bash
```

```
1018 ll
```

```
1019 history
```

```
1020 history
```

列出的信息当中，共分两栏，第一栏为该指令在这个 shell 当中的代码，

另一个则是指令本身的内容喔！至于会秀出几笔指令记录，则与 HISTSIZE 有关！

范例二：列出目前最近的 3 笔资料

```
[root@www ~]# history 3
1019 history
1020 history
1021 history 3
```

范例三：立刻将目前的资料写入 histfile 当中

```
[root@www ~]# history -w
# 在默认的情况下，会将历史纪录写入 ~/.bash_history 当中！
[root@www ~]# echo $HISTSIZE
1000
```

在正常的情况下，历史命令的读取与记录是这样的：

- 当我们以 bash 登入 Linux 主机之后，系统会主动的由家目录的 ~/.bash_history 读取以前曾经下过的指令，那么 ~/.bash_history 会记录几笔数据呢？这就与你 bash 的 HISTFILESIZE 这个变量设定值有关了！
- 假设我这次登入主机后，共下达过 100 次指令，『等我注销时，系统就会将 101~1100 这总共 1000 笔历史命令更新到 ~/.bash_history 当中。』也就是说，历史命令在我注销时，会将最近的 HISTFILESIZE 笔记录到我的纪录文件当中啦！
- 当然，也可以用 history -w 强制立刻写入的！那为何用『更新』两个字呢？因为 ~/.bash_history 记录的笔数永远都是 HISTFILESIZE 那么多，旧的讯息会被主动的拿掉！仅保留最新的！

那么 history 这个历史命令只可以让我查询命令而已吗？呵呵！当然不止啊！我们可以利用相关的功能来帮我们执行命令呢！举例来说啰：

```
[root@www ~]# !number
[root@www ~]# !command
[root@www ~]# !!
选项与参数：
number  ：执行第几笔指令的意思；
command  ：由最近的指令向前搜寻『指令串开头为 command』的那个指令，
并执行；
!!      ：就是执行上一个指令(相当于按↑按键后，按 Enter)

[root@www ~]# history
 66 man rm
 67 alias
 68 man history
 69 history
[root@www ~]# !66 <==执行第 66 笔指令
[root@www ~]# !! <==执行上一个指令，本例中亦即 !66
[root@www ~]# !al <==执行最近以 al 为开头的指令(上头列出的第 67 个)
```

经过上面的介绍，瞭乎？历史命令用法可多了！如果我想要执行上一个指令，除了使用上下键之外，我可以直接以『!!』来下达上个指令的内容，此外，我也可以直接选择下达第 n 个指令，『!n』来执行，也可以使用指令标头，例如『!vi』来执行最近指令开头是 vi 的指令列！相当的方便而好用！

基本上 history 的用途很大的！但是需要小心安全的问题！尤其是 root 的历史纪录档案，这是 Cracker 的最爱！因为不小心的 root 会将很多的重要数据在执行的过程中会被纪录在 ~/.bash_history 当中，如果这个档案被解析的话，后果不堪呐！无论如何，使用 history 配合『!』曾经使用过的指令下达是很

有效率的一个指令下达方法！

- 同一账号同时多次登入的 history 写入问题

有些朋友在练习 linux 的时候喜欢同时开好几个 bash 接口，这些 bash 的身份都是 root。这样会有 ~/.bash_history 的写入问题吗？想一想，因为这些 bash 在同时以 root 的身份登入，因此所有的 bash 都有自己的 1000 笔记录在内存中。因为等到注销时才会更新记录文件，所以啰，最后注销的那个 bash 才会是最后写入的数据。唔！如此一来其他 bash 的指令操作就不会被记录下来（其实有被记录，只是被后来的最后一个 bash 所覆盖更新了）。

由于多重登入有这样的问題，所以很多朋友都习惯单一 bash 登入，再用[工作控制 \(job control, 第四篇会介绍\)](#) 来切换不同工作！这样才能够将所有曾经下达过的指令记录下来，也才方便未来系统管理员进行指令的 debug 啊！

- 无法记录时间

历史命令还有一个问题，那就是无法记录指令下达的时间。由于这 1000 笔历史命令是依序记录的，但是并没有记录时间，所以在查询方面会有一些不方便。如果读者们有兴趣，其实可以透过 ~/.bash_logout 来进行 history 的记录，并加上 date 来增加时间参数，也是一个可以应用的方向喔！有兴趣的朋友可以先看看情境模拟题一吧！



Bash Shell 的操作环境：

是否记得我们登入主机的时候，屏幕上头会有一些说明文字，告知我们的 Linux 版本啊什么的，还有，登入的时候我们还可以给予用户一些讯息或者欢迎文字呢。此外，我们习惯的环境变量、命令别名等等的，是否可以登入就主动的帮我设定好？这些都是需要注意的。另外，这些设定值又可以分为系统整体设定值与各人喜好设定值，仅是一些档案放置的地点不同啦！这我们后面也会来谈一谈的！



路径与指令搜寻顺序

我们在[第六章](#)与[第七章](#)都曾谈过『相对路径与绝对路径』的关系，在本章的前几小节也谈到了 alias 与 bash 的内建命令。现在我们知道系统里面其实有不少的 ls 指令，或者是包括内建的 echo 指令，那么来想一想，如果一个指令（例如 ls）被下达时，到底是哪一个 ls 被拿来运作？很有趣吧！基本上，指令运作的顺序可以这样看：

1. 以相对/绝对路径执行指令，例如『/bin/ls』或『./ls』；
2. 由 alias 找到该指令来执行；
3. 由 bash 内建的 (builtin) 指令来执行；
4. 透过 \$PATH 这个变量的顺序搜寻到的第一个指令来执行。

举例来说，你可以下达 /bin/ls 及单纯的 ls 看看，会发现使用 ls 有颜色但是 /bin/ls 则没有颜色。因为 /bin/ls 是直接取用该指令来下达，而 ls 会因为『alias ls='ls --color=tty'』这个命令别名而先使用！如果想要了解指令搜寻的顺序，其实透过 type -a ls 也可以查询的到啦！上述的顺序最好先了解喔！

例题：

设定 echo 的命令别名成为 echo -n，然后再观察 echo 执行的顺序

答：

```
[root@www ~]# alias echo='echo -n'
[root@www ~]# type -a echo
```

```
echo is aliased to `echo -n`  
echo is a shell builtin  
echo is /bin/echo
```

瞧！很清楚吧！先 alias 再 builtin 再由 \$PATH 找到 /bin/echo 啰！

🐙 bash 的进站与欢迎讯息：/etc/issue, /etc/motd

虾密！bash 也有进站画面与欢迎讯息喔？真假？真的啊！还记得在终端机接口 (tty1 ~ tty6) 登入的时候，会有几行提示的字符串吗？那就是进站画面啊！那个字符串写在哪里啊？呵呵！在 /etc/issue 里面啊！先来看看：

```
[root@www ~]# cat /etc/issue  
CentOS release 5.3 (Final)  
Kernel \r on an \m
```

鸟哥是以完全未更新过的 CentOS 5.3 作为范例，里面默认有三行，较有趣的地方在于 \r 与 \m。就如同 \$PS1 这变量一样，issue 这个档案的内容也是可以使用反斜杠作为变量取用喔！你可以 man issue 配合 man mingetty 得到底下的结果：

issue 内的各代码意义

```
\d 本地端时间的日期；  
\l 显示第几个终端机接口；  
\m 显示硬件的等级 (i386/i486/i586/i686...)；  
\n 显示主机的网络名称；  
\o 显示 domain name；  
\r 操作系统的版本 (相当于 uname -r)  
\t 显示本地端时间的的时间；  
\s 操作系统的名称；  
\v 操作系统的版本。
```

做一下底下这个练习，看看能不能取得你要的进站画面？

例题：

如果你在 tty3 的进站画面看到如下显示，该如何设定才能得到如下画面？

```
CentOS release 5.3 (Final) (terminal: tty3)
```

```
Date: 2009-02-05 17:29:19
```

```
Kernel 2.6.18-128.el5 on an i686
```

```
Welcome!
```

注意，tty3 在不同的 tty 有不同显示，日期则是再按下 [enter] 后就会所有不同。

答：

很简单，参考上述的反斜杠功能去修改 /etc/issue 成为如下模样即可(共五行)：

```
CentOS release 5.3 (Final) (terminal: \l)  
Date: \d \t  
Kernel \r on an \m  
Welcome!
```

曾有鸟哥的学生在这个 /etc/issue 内修改数据，光是利用简单的英文字母作出属于他自己的进站画面，画面里面有他的中文名字呢！非常厉害！也有学生做成类似很大一个『囧』在

进站画面，都非常有趣！

你要注意的是，除了 /etc/issue 之外还有个 /etc/issue.net 呢！这是啥？这个是提供给 telnet 这个远程登录程序用的。当我们使用 telnet 连接到主机时，主机的登入画面就会显示 /etc/issue.net 而不是 /etc/issue 呢！

至于如果您想要让使用者登入后取得一些讯息，例如您想要让大家都知道的讯息，那么可以将讯息加入 /etc/motd 里面去！例如：当登入后，告诉登入者，系统将会在某个固定时间进行维护工作，可以这样做：

```
[root@www ~]# vi /etc/motd
Hello everyone,
Our server will be maintained at 2009/02/28 0:00 ~ 24:00.
Please don't login server at that time. ^_^
```

那么当你的使用者(包括所有的一般账号与 root)登入主机后，就会显示这样的讯息出来：

```
Last login: Thu Feb  5 22:35:47 2009 from 127.0.0.1
Hello everyone,
Our server will be maintained at 2009/02/28 0:00 ~ 24:00.
Please don't login server at that time. ^_^
```

bash 的环境配置文件

你是否会觉得奇怪，怎么我们什么动作都没有进行，但是一进入 bash 就取得一堆有用的变量了？这是因为系统有一些环境配置文件的存在，让 bash 在启动时直接读取这些配置文件，以规划好 bash 的操作环境啦！而这些配置文件又可以分为全体系统的配置文件以及用户个人偏好配置文件。要注意的是，我们前几个小节谈到的命令别名啦、自定义的变数啦，在你注销 bash 后就会失效，所以你想要保留你的设定，就得要将这些设定写入配置文件才行。底下就让我们来聊聊吧！

- login 与 non-login shell

在开始介绍 bash 的配置文件前，我们一定要先知道的就是 login shell 与 non-login shell！重点在于有没有登入 (login) 啦！

- login shell：取得 bash 时需要完整的登入流程的，就称为 login shell。举例来说，你要由 tty1 ~ tty6 登入，需要输入用户的账号与密码，此时取得的 bash 就称为『login shell』啰；
- non-login shell：取得 bash 接口的方法不需要重复登入的举动，举例来说，(1)你以 X window 登入 Linux 后，再以 X 的图形化接口启动终端机，此时那个终端接口并没有需要再次的输入账号与密码，那个 bash 的环境就称为 non-login shell 了。(2)你在原本的 bash 环境下再次下达 bash 这个指令，同样的也没有输入账号密码，那第二个 bash (子程序) 也是 non-login shell。

为什么要介绍 login, non-login shell 呢？这是因为这两个取得 bash 的情况中，读取的配置文件数据并不一样所致。由于我们需要登入系统，所以先谈谈 login shell 会读取哪些配置文件？一般来说，login shell 其实只会读取这两个配置文件：

1. /etc/profile：这是系统整体的设定，你最好不要修改这个档案；
2. ~/.bash_profile 或 ~/.bash_login 或 ~/.profile：属于使用者个人设定，你要改自己的数据，就写入这里！

那么，就让我们来聊一聊这两个档案吧！这两个档案的内容可是非常繁复的喔！

-
- /etc/profile (login shell 才会读)

你可以使用 vim 去阅读一下这个档案的内容。这个配置文件可以利用使用者的标识符 (UID) 来决定很多重要的变量数据，这也是每个使用者登入取得 bash 时一定会读取的配置文件！所以如果你想要帮所有使用者设定整体环境，那就是改这里啰！不过，没事还是不要随便改这个档案喔 这个档案设定的变量主要有：

- PATH：会依据 UID 决定 PATH 变量要不要含有 sbin 的系统指令目录；
- MAIL：依据账号设定好使用者的 mailbox 到 /var/spool/mail/账号名；
- USER：根据用户的账号设定此一变量内容；
- HOSTNAME：依据主机的 hostname 指令决定此一变量内容；
- HISTSIZE：历史命令记录笔数。CentOS 5.x 设定为 1000；

/etc/profile 可不止会做这些事而已，他还会去呼叫外部的设定数据喔！在 CentOS 5.x 默认的情况下，底下这些数据会依序的被呼叫进来：

- /etc/inputrc

其实这个档案并没有被执行啦！/etc/profile 会主动的判断使用者有没有自定义输入的按键功能，如果没有的话，/etc/profile 就会决定设定『INPUTRC=/etc/inputrc』这个变量！此一档案内容为 bash 的热键啦、[tab]要不要有声音啦等等的数据！因为鸟哥觉得 bash 预设的环境已经很棒了，所以不建议修改这个档案！

- /etc/profile.d/*.sh

其实这是个目录内的众多档案！只要在 /etc/profile.d/ 这个目录内且扩展名为 .sh，另外，使用者能够具有 r 的权限，那么该档案就会被 /etc/profile 呼叫进来。在 CentOS 5.x 中，这个目录底下的档案规范了 bash 操作接口的颜色、语系、ll 与 ls 指令的命令别名、vi 的命令别名、which 的命令别名等等。如果你需要帮所有使用者设定一些共享的命令别名时，可以在这个目录下自行建立扩展名为 .sh 的档案，并将所需要的数据写入即可喔！

- /etc/sysconfig/i18n

这个档案是由 /etc/profile.d/lang.sh 呼叫进来的！这也是我们决定 bash 预设使用何种语系的重要配置文件！档案里最重要的就是 LANG 这个变量的设定啦！我们在前面的 [locale](#) 讨论过这个档案啰！自行回去瞧瞧先！

反正你只要记得，bash 的 login shell 情况下所读取的整体环境配置文件其实只有 /etc/profile，但是 /etc/profile 还会呼叫出其他的配置文件，所以让我们的 bash 操作接口变的非常的友善啦！接下来，让我们来瞧瞧，那么个人偏好的配置文件又是怎么回事？

-
- ~/.bash_profile (login shell 才会读)

bash 在读完了整体环境设定的 /etc/profile 并藉此呼叫其他配置文件后，接下来则是会读取使用者的个人配置文件。在 login shell 的 bash 环境中，所读取的个人偏好配置文件其实主要有三个，依序分别是：

1. ~/.bash_profile
2. ~/.bash_login
3. ~/.profile

其实 bash 的 login shell 设定只会读取上面三个档案的其中一个，而读取的顺序则是依照上面的顺序。

也就是说，如果 `~/.bash_profile` 存在，那么其他两个档案不论有无存在，都不会被读取。如果 `~/.bash_profile` 不存在才会去读取 `~/.bash_login`，而前两者都不存在才会读取 `~/.profile` 的意思。会有这么多的档案，其实是因应其他 shell 转换过来的使用者的习惯而已。先让我们来看一下 root 的 `/root/.bash_profile` 的内容是怎样呢？

```
[root@www ~]# cat ~/.bash_profile
# ~/.bash_profile

# Get the aliases and functions
if [ -f ~/.bashrc ]; then
    . ~/.bashrc
fi

# User specific environment and startup programs
PATH=$PATH:$HOME/bin
export PATH
unset USERNAME
```

这个档案内有设定 `PATH` 这个变量喔！而且还使用了 `export` 将 `PATH` 变成环境变量呢！由于 `PATH` 在 `/etc/profile` 当中已经设定过，所以在这里就以累加的方式增加用户家目录下的 `~/bin/` 为额外的执行文件放置目录。这也就是说，你可以将自己建立的执行档放置到你自家目录下的 `~/bin/` 目录啦！那就可以直接执行该执行档而不需要使用绝对/相对路径来执行该档案。

这个档案的内容比较有趣的地方在于 `if ... then ...` 那一段！那一段程序代码我们会在[第十三章 shell script](#) 谈到，假设你现在是看不懂的。该段的内容指的是『判断家目录下的 `~/.bashrc` 存在否，若存在则读入 `~/.bashrc` 的设定』。bash 配置文件的读入方式比较有趣，主要是透过一个指令『`source`』来读取的！也就是说 `~/.bash_profile` 其实会再呼叫 `~/.bashrc` 的设定内容喔！最后，我们来看看整个 login shell 的读取流程：



图 4.3.1、login shell 的配置文件读取流程

实线的方向是主线流程，虚线的方向则是被呼叫的配置文件！从上面我们也可以清楚的知道，在 CentOS 的 login shell 环境下，最终被读取的配置文件是『 `~/.bashrc` 』这个档案喔！所以，你当然可以将自己的偏好设定写入该档案即可。底下我们还要讨论一下 `source` 与 `~/.bashrc` 喔！

- `source`：读入环境配置文件的指令

由于 `/etc/profile` 与 `~/.bash_profile` 都是在取得 login shell 的时候才会读取的配置文件，所以，如果你将自己的偏好设定写入上述的档案后，通常都是得注销再登入后，该设定才会生效。那么，能不能直接读取配置文件而不注销登入呢？可以的！那就得要利用 `source` 这个指令了！

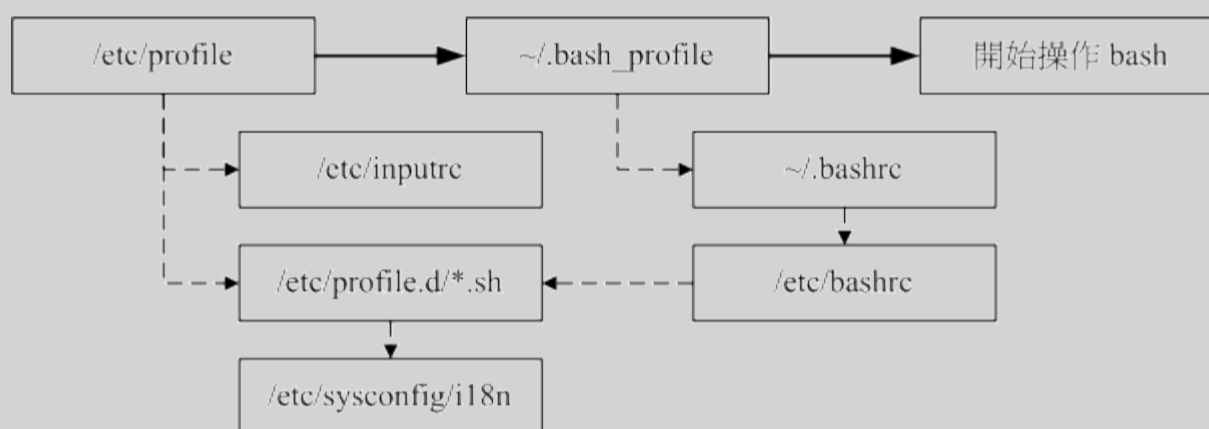
```
[root@www ~]# source 配置文件档名

范例：将家目录的 ~/.bashrc 的设定读入目前的 bash 环境中
```

```
[root@www ~]# source ~/.bashrc <==底下这两个指令是一样的！
[root@www ~]# . ~/.bashrc
```

利用 source 或小数点 (.) 都可以将配置文件的内容读进来目前的 shell 环境中！举例来说，我修改了 ~/.bashrc ，那么不需要注销，立即以 source ~/.bashrc 就可以将刚刚最新设定的内容读进来目前的环境中！很不错吧！还有，包括 ~/bash_profile 以及 /etc/profile 的设定中，很多时候也都是利用到这个 source (或小数点) 的功能喔！

有没有可能会使用到不同环境配置文件的时候？有啊！最常发生在一个人的工作环境分为多种情况的时候了！举个例子来说，在鸟哥的大型主机中，常常需要负责两到三个不同的案子，每个案子所需要处理的环境变量订定并不相同，那么鸟哥就将这两三个案子分别编写属于该案子环境变量配置文件案，当需要该环境时，就直接『source 变量文件』，如此一来，环境变量的设定就变的更简便而灵活了！

- ~/.bashrc (non-login shell 会读)

谈完了 login shell 后，那么 non-login shell 这种非登入情况取得 bash 操作接口的环境配置文件又是什么？当你取得 non-login shell 时，该 bash 配置文件仅会读取 ~/.bashrc 而已啦！那么预设的 ~/.bashrc 内容是如何？

```
[root@www ~]# cat ~/.bashrc
# .bashrc

# User specific aliases and functions
alias rm='rm -i'          <==使用者的个人设定
alias cp='cp -i'
alias mv='mv -i'

# Source global definitions
if [ -f /etc/bashrc ]; then <==整体的环境设定
    . /etc/bashrc
fi
```

特别注意一下，由于 root 的身份与一般使用者不同，鸟哥是以 root 的身份取得上述的数据，如果是一般使用者的 ~/.bashrc 会有些许不同。看一下，你会发现在 root 的 ~/.bashrc 中其实已经规范了较为保险的命令别名了。此外，咱们的 CentOS 5.x 还会主动的呼叫 /etc/bashrc 这个档案喔！为什么需要呼叫 /etc/bashrc 呢？因为 /etc/bashrc 帮我们的 bash 定义出底下的数据：

- 依据不同的 UID 规范出 umask 的值；
- 依据不同的 UID 规范出提示字符 (就是 PS1 变量)；
- 呼叫 /etc/profile.d/*.sh 的设定

你要注意的是，这个 /etc/bashrc 是 CentOS 特有的 (其实是 Red Hat 系统特有的)，其他不同的 distributions 可能会放置在不同的档名就是了。由于这个 ~/.bashrc 会呼叫 /etc/bashrc 及 /etc/profile.d/*.sh ，所以，万一你没有 ~/.bashrc (可能自己不小心将他删除了)，那么你会发现你的 bash 提示字符可能会变成这个样子：

```
-bash-3.2$
```

不要太担心啦！这是正常的，因为你并没有呼叫 /etc/bashrc 来规范 PS1 变量啦！而且这样的情况也不会影响你的 bash 使用。如果你想要将命令提示字符捉回来，那么可以复制 /etc/skel/.bashrc 到你的家目录，再修订一下你所想要的内容，并使用 source 去呼叫 ~/.bashrc ，那你的命令提示字符就会回来啦！

-
- 其他相关配置文件

事实上还有一些配置文件可能会影响到你的 bash 操作的，底下就来谈一谈：

- /etc/man.config

这个档案乍看之下好像跟 bash 没相关性，但是对于系统管理员来说，却也是很重要的一个档案！这个档案的内容『规范了使用 man 的时候，man page 的路径到哪里去寻找！』所以说的简单一点，这个档案规定了下达 man 的时候，该去哪里查看数据的路径设定！

那么什么时候要来修改这个档案呢？如果你是以 tarball 的方式来安装你的数据，那么你的 man page 可能会放置在 /usr/local/softpackage/man 里头，那个 softpackage 是你的套件名称，这个时候你就得以手动的方式将该路径加到 /etc/man.config 里头，否则使用 man 的时候就会找不到相关的说明档啰。

事实上，这个档案内最重要的其实是 MANPATH 这个变量设定啦！我们搜寻 man page 时，会依据 MANPATH 的路径去分别搜寻啊！另外，要注意的是，这个档案在各大不同版本 Linux distributions 中，档名都不太相同，例如 CentOS 用的是 /etc/man.config，而 SuSE 用的则是 /etc/manpath.config，可以利用 [tab] 按键来进行文件名的补齐啦！

- ~/.bash_history

还记得我们在[历史命令](#)中提到过这个档案吧？预设的情况下，我们的历史命令就记录在这里啊！而这个档案能够记录几笔数据，则与 HISTFILESIZE 这个变数有关啊。每次登入 bash 后，bash 会先读取这个档案，将所有的历史指令读入内存，因此，当我们登入 bash 后就可以查知上次使用过哪些指令啰。至于更多的历史指令，请自行回去参考喔！

- ~/.bash_logout

这个档案则记录了『当我注销 bash 后，系统再帮我做完什么动作后才离开』的意思。你可以去读取一下这个档案的内容，预设的情况下，注销时，bash 只是帮我们清掉屏幕的讯息而已。不过，你也可以将一些备份或者是其他你认为重要的工作写在这个档案中（例如清空暂存盘），那么当你离开 Linux 的时候，就可以解决一些烦人的事情啰！

💧终端机的环境设定：stty, set

我们在[第五章首次登入 Linux](#)时就提过，可以在 tty1 ~ tty6 这六个文字接口的终端机 (terminal) 环境中登入，登入的时候我们可以取得一些字符设定的功能喔！举例来说，我们可以利用退格键 (backspace，就是那个←符号的按键) 来删除命令行上的字符，也可以使用 [ctrl]+c 来强制终止一个指令的运行，当输入错误时，就会有声音跑出来警告。这是怎么办到的呢？很简单啊！因为登入终端机的时候，会自动的取得一些终端机的输入环境的设定啊！

事实上，目前我们使用的 Linux distributions 都帮我们作了最棒的使用者环境了，所以大家可以不用担心操作环境的问题。不过，在某些 Unix like 的机器中，还是可能需要动用一些手脚，才能够让我们的输入比较快乐~ 举例来说，利用 [backspace] 删除，要比利用 [Del] 按键来的顺手吧！但是某些 Unix 偏偏是以 [del] 来进行字符的删除啊！所以，这个时候就可以动动手脚啰~

那么如何查阅目前的一些按键内容呢？可以利用 stty (setting tty 终端机的意思) 呢！stty 也可以帮助设定终端机的输入按键代表意义喔！

```
[root@www ~]# stty [-a]
```

```
选项与参数：
```

-a : 将目前所有的 stty 参数列出来 ;

范例一 : 列出所有的按键与按键内容

```
[root@www ~]# stty -a
speed 38400 baud; rows 24; columns 80; line = 0;
intr = ^C; quit = ^\; erase = ^?; kill = ^U; eof = ^D; eol = <undef>;
eol2 = <undef>; swtch = <undef>; start = ^Q; stop = ^S; susp = ^Z;
rprnt = ^R; werase = ^W; lnext = ^V; flush = ^O; min = 1; time = 0;
....(以下省略)....
```

我们可以利用 stty -a 来列出目前环境中所有的按键列表，在上头的列表当中，需要注意的是特殊字体那几个，此外，如果出现 ^ 表示 [Ctrl] 那个按键的意思。举例来说，intr = ^C 表示利用 [ctrl] + c 来达成的。几个重要的代表意义是：

- eof : End of file 的意思，代表『结束输入』。
- erase : 向后删除字符，
- intr : 送出一个 interrupt (中断) 的讯号给目前正在 run 的程序；
- kill : 删除在目前指令列上的所有文字；
- quit : 送出一个 quit 的讯号给目前正在 run 的程序；
- start : 在某个程序停止后，重新启动他的 output
- stop : 停止目前屏幕的输出；
- susp : 送出一个 terminal stop 的讯号给正在 run 的程序。

记不记得我们在第五章讲过几个 Linux 热键啊？没错！就是这个 stty 设定值内的 intr / eof 啰~至于删除字符，就是 erase 那个设定值啦！如果你想要用 [ctrl]+h 来进行字符的删除，那么可以下达：

```
[root@www ~]# stty erase ^h
```

那么从此之后，你的删除字符就得要使用 [ctrl]+h 啰，按下 [backspace] 则会出现 ^? 字样呢！如果想要回复利用 [backspace]，就下达 stty erase ^? 即可啊！至于更多的 stty 说明，记得参考一下 man stty 的内容喔！

除了 stty 之外，其实我们的 bash 还有自己的一些终端机设定值呢！那就是利用 set 来设定的！我们之前提到一些变量时，可以利用 set 来显示，除此之外，其实 set 还可以帮我们设定整个指令输出/输入的环境。例如记录历史命令、显示错误内容等等。

```
[root@www ~]# set [-uvCHhmBx]
```

选项与参数：

- u : 预设不启用。若启用后，当使用未设定变量时，会显示错误讯息；
- v : 预设不启用。若启用后，在讯息被输出前，会先显示讯息的原始内容；
- x : 预设不启用。若启用后，在指令被执行前，会显示指令内容(前面有 ++ 符号)
- h : 预设启用。与历史命令有关；
- H : 预设启用。与历史命令有关；
- m : 预设启用。与工作管理有关；
- B : 预设启用。与刮号 [] 的作用有关；
- C : 预设不启用。若使用 > 等，则若档案存在时，该档案不会被覆盖。

范例一：显示目前所有的 set 设定值

```
[root@www ~]# echo $-
```

```
himBH
```

那个 \$- 变量内容就是 set 的所有设定啦！bash 预设是 himBH 喔！

```

范例二：设定 "若使用未定义变量时，则显示错误讯息"
[root@www ~]# set -u
[root@www ~]# echo $vbirding
-bash: vbirding: unbound variable
# 预设情况下，未设定/未宣告 的变量都会是『空的』，不过，若设定 -u 参数，
# 那么当使用未设定的变量时，就会有问题啦！很多的 shell 都预设启用 -u 参
数。
# 若要取消这个参数，输入 set +u 即可！

范例三：执行前，显示该指令内容。
[root@www ~]# set -x
[root@www ~]# echo $HOME
+ echo /root
/root
++ echo -ne '\033]0;root@www:~'
# 看见否？要输出的指令都会先被打印到屏幕上喔！前面会多出 + 的符号！

```

另外，其实我们还有其他的按键设定功能呢！就是在前一小节提到的 /etc/inputrc 这个档案里面设定。

```

[root@www ~]# cat /etc/inputrc
# do not bell on tab-completion
#set bell-style none

set meta-flag on
set input-meta on
set convert-meta off
set output-meta on
.....以下省略.....

```

还有例如 /etc/DIR_COLORS* 与 /etc/termcap 等，也都是与终端机有关的环境配置文件案呢！不过，事实上，鸟哥并不建议您修改 tty 的环境呢，这是因为 bash 的环境已经设定的很亲和了，我们不需要额外的设定或者修改，否则反而会产生一些困扰。不过，写在这里的数据，只是希望大家能够清楚的知道我们的终端机是如何进行设定的喔！^_^！最后，我们将 bash 默认的组合键给他汇整如下：

组合按键	执行结果
Ctrl + C	终止目前的命令
Ctrl + D	输入结束 (EOF)，例如邮件结束的时候；
Ctrl + M	就是 Enter 啦！
Ctrl + S	暂停屏幕的输出
Ctrl + Q	恢复屏幕的输出
Ctrl + U	在提示字符下，将整列命令删除
Ctrl + Z	『暂停』目前的命令

通配符与特殊符号

在 bash 的操作环境中还有一个非常有用的功能，那就是通配符 (wildcard)！我们利用 bash 处理数据就更方便了！底下我们列出一些常用的通配符喔：

符号	意义
*	代表『0 个到无穷多个』任意字符
?	代表『一定有一个』任意字符
[]	同样代表『一定有一个在括号内』的字符(非任意字符)。例如 [abcd] 代表『一定有一个字符，可能是 a, b, c, d 这四个任何一个』
[-]	若有减号在中括号内时，代表『在编码顺序内的所有字符』。例如 [0-9] 代表 0 到 9 之间的所有数字，因为数字的语系编码是连续的！
[^]	若中括号内的第一个字符为指数符号 (^)，那表示『反向选择』，例如 [^abc] 代表一定有一个字符，只要是非 a, b, c 的其他字符就接受的意思。

接下来让我们利用通配符来玩些东西吧！首先，利用通配符配合 ls 找档名看看：

```
[root@www ~]# LANG=C          <==由于与编码有关，先设定语系一下

范例一：找出 /etc/ 底下以 cron 为开头的档名
[root@www ~]# ll -d /etc/cron*  <==加上 -d 是为了仅显示目录而已

范例二：找出 /etc/ 底下文件名『刚好是五个字母』的文件名
[root@www ~]# ll -d /etc/?????  <==由于？一定有一个，所以五个？就对了

范例三：找出 /etc/ 底下文件名含有数字的文件名
[root@www ~]# ll -d /etc/*[0-9]* <==记得中括号左右两边均需 *

范例四：找出 /etc/ 底下，档名开头非为小写字母的文件名：
[root@www ~]# ll -d /etc/[^a-z]* <==注意中括号左边没有 *

范例五：将范例四找到的档案复制到 /tmp 中
[root@www ~]# cp -a /etc/[^a-z]* /tmp
```

除了通配符之外，bash 环境中的特殊符号有哪些呢？底下我们先汇整一下：

符号	内容
#	批注符号：这个最常被使用在 script 当中，视为说明！在后的数据均不执行
\	跳脱符号：将『特殊字符或通配符』还原成一般字符
	管线 (pipe)：分隔两个管线命令的界定(后两节介绍)；
;	连续指令下达分隔符：连续性命令的界定 (注意！与管线命令并不相同)
~	用户的家目录
\$	取用变数前导符：亦即是变量之前需要加的变量取代值
&	工作控制 (job control)：将指令变成背景下工作
!	逻辑运算意义上的『非』 not 的意思！
/	目录符号：路径分隔的符号
>, >>	数据流重导向：输出导向，分别是『取代』与『累加』
<, <<	数据流重导向：输入导向 (这两个留待下节介绍)
' '	单引号，不具有变量置换的功能
" "	具有变量置换的功能！

``	两个『`』中间为可以先执行的指令，亦可使用\$()
()	在中间为子 shell 的起始与结束
{ }	在中间为命令区块的组合！

以上为 bash 环境中常见的特殊符号汇整！理论上，你的『档名』尽量不要使用到上述的字符啦！

🐧 数据流重导向

数据流重导向 (redirect) 由字面上的意思来看，好像就是将『数据给他传导到其他地方去』的样子？没错～数据流重导向就是将某个指令执行后应该要出现在屏幕上的数据，给他传输到其他的地方，例如档案或者是装置 (例如打印机之类的)！这玩意儿在 Linux 的文本模式底下可重要的！尤其是如果我们想要将某些数据储存下来时，就更有用了！

🐧 什么是数据流重导向

什么是数据流重导向啊？这得由指令的执行结果谈起！一般来说，如果你要执行一个指令，通常他会是这样的：



图 5.1.1、指令执行过程的数据传输情况

我们执行一个指令的时候，这个指令可能会由档案读入资料，经过处理之后，再将数据输出到屏幕上。在上图当中，standard output 与 standard error output 分别代表『标准输出』与『标准错误输出』，这两个玩意儿默认都是输出到屏幕上来的啊！那么什么是标准输出与标准错误输出呢？

- standard output 与 standard error output

简单的说，标准输出指的是『指令执行所回传的正确讯息』，而标准错误输出可理解为『指令执行失败后，所回传的错误讯息』。举个简单例子来说，我们的系统默认有 /etc/crontab 但却无 /etc/vbirdsays，此时若下达『cat /etc/crontab /etc/vbirdsays』这个指令时，cat 会进行：

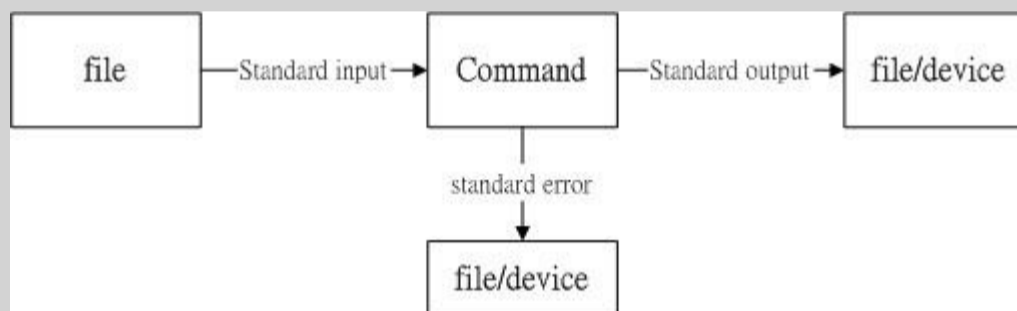
- 标准输出：读取 /etc/crontab 后，将该档案内容显示到屏幕上；
- 标准错误输出：因为无法找到 /etc/vbirdsays，因此在屏幕上显示错误讯息

不管正确或错误的都是默认输出到屏幕上，所以屏幕当然是乱乱的！那能不能透过某些机制将这两股数据分开呢？当然可以啊！那就是数据流重导向的功能啊！数据流重导向可以将 standard output (简称 stdout) 与 standard error output (简称 stderr) 分别传送到其他的档案或装置去，而分别传送所用的特殊字符则如下所示：

1. 标准输入 (stdin)：代码为 0，使用 < 或 << ；
2. 标准输出 (stdout)：代码为 1，使用 > 或 >> ；
3. 标准错误输出(stderr)：代码为 2，使用 2> 或 2>> ；

为了理解 stdout 与 stderr，我们先来进行一个范例的练习：

范例一：观察你的系统根目录 (/) 下各目录的文件名、权限与属性，并记录下来

```
[root@www ~]# ll / <==此时屏幕会显示出文件名信息

[root@www ~]# ll / > ~/rootfile <==屏幕并无任何信息
[root@www ~]# ll ~/rootfile <==有个新档被建立了！
-rw-r--r-- 1 root root 1089 Feb  6 17:00 /root/rootfile
```

怪了！屏幕怎么会完全没有数据呢？这是因为原本『ll /』所显示的数据已经被重新导向到 ~/rootfile 档案中了！那个 ~/rootfile 的档名可以随便你取。如果你下达『cat ~/rootfile』那就可以看到原本应该在屏幕上面的数据啰。如果我再次下达：『ll /home > ~/rootfile』后，那个 ~/rootfile 档案的内容变成什么？他将变成『仅有 ll /home 的数据』而已！噢！原本的『ll /』数据就不见了么？是的！因为该档案的建立方式是：

1. 该档案 (本例中是 ~/rootfile) 若不存在，系统会自动的将他建立起来，但是
2. 当这个档案存在的时候，那么系统就会先将这个档案内容清空，然后再将数据写入！
3. 也就是若以 > 输出到一个已存在的档案中，那个档案就会被覆盖掉啰！

那如果我想要将数据累加而不想要将旧的数据删除，那该如何是好？利用两个大于的符号 (>>) 就好啦！以上面的范例来说，你应该要改成『ll />> ~/rootfile』即可。如此一来，当 (1) ~/rootfile 不存在时系统会自动建立这个档案；(2) 若该档案已存在，则数据会在该档案的最下方累加进去！

上面谈到的是 standard output 的正确数据，那如果是 standard error output 的错误数据呢？那就透过 2> 及 2>> 啰！同样是覆盖 (2>) 与累加 (2>>) 的特性！我们在刚刚才谈到 stdout 代码是 1 而 stderr 代码是 2，所以这个 2> 是很容易理解的，而如果仅存在 > 时，则代表预设的代码 1 啰！也就是说：

- 1> : 以覆盖的方法将『正确的数据』输出到指定的档案或装置上；
- 1>> : 以累加的方法将『正确的数据』输出到指定的档案或装置上；
- 2> : 以覆盖的方法将『错误的信息』输出到指定的档案或装置上；
- 2>> : 以累加的方法将『错误的信息』输出到指定的档案或装置上；

要注意喔，『1>>』以及『2>>』中间是没有空格的！OK！有些概念之后让我们继续聊一聊这家伙怎么应用吧！当你以一般身份执行 find 这个指令的时候，由于权限的问题可能会产生一些错误信息。例如执行『find / -name testing』时，可能会产生类似『find: /root: Permission denied』之类的讯息。例如底下这个范例：

```
范例二：利用一般身份账号搜寻 /home 底下是否有名为 .bashrc 的档案存在
[root@www ~]# su - dmtsai <==假设我的系统有名为 dmtsai 的账号
[dmtsai@www ~]$ find /home -name .bashrc <==身份是 dmtsai 喔！
find: /home/lost+found: Permission denied <== Standard error
find: /home/alex: Permission denied <== Standard error
find: /home/arod: Permission denied <== Standard error
/home/dmtsai/.bashrc <== Standard output
```

由于 /home 底下还有我们之前建立的账号存在，那些账号的家目录你当然不能进入啊！所以就会有错误及正确数据了。好了，那么假如我想要将数据输出到 list 这个档案中呢？执行『find /home -name .bashrc > list』会有什么结果？呵呵，你会发现 list 里面存了刚刚那个『正确』的输出数据，至于屏幕上还是会有错误的讯息出现呢！伤脑筋！如果想要将正确的与错误的信息分别存入不同的档案中需要怎么做？

```
范例三：承范例二，将 stdout 与 stderr 分存到不同的档案去
[dmtsai@www ~]$ find /home -name .bashrc > list_right 2> list_error
```

注意喔，此时『屏幕上不会出现任何讯息』！因为刚刚执行的结果中，有 Permission 的那几行错误信

息都会跑到 list_error 这个档案中，至于正确的输出数据则会存到 list_right 这个档案中啰！这样可以了解了吗？如果有点混乱的话，去休息一下再来看看吧！

- /dev/null 垃圾桶黑洞装置与特殊写法

想象一下，如果我知道错误讯息会发生，所以要将错误讯息忽略掉而不显示或储存呢？这个时候黑洞装置 /dev/null 就很重要了！这个 /dev/null 可以吃掉任何导向这个装置的信息喔！将上述的范例修订一下：

```
范例四：承范例三，将错误的的数据丢弃，屏幕上显示正确的数据
[dmtsai@www ~]$ find /home -name .bashrc 2> /dev/null
/home/dmtsai/.bashrc <==只有 stdout 会显示到屏幕上， stderr 被丢弃了
```

再想象一下，如果我要将正确与错误数据通通写入同一个档案去呢？这个时候就得要使用特殊的写法了！我们同样用底下的案例来说明：

```
范例五：将指令的数据全部写入名为 list 的档案中
[dmtsai@www ~]$ find /home -name .bashrc > list 2> list <==错误
[dmtsai@www ~]$ find /home -name .bashrc > list 2>&1 <==正确
[dmtsai@www ~]$ find /home -name .bashrc &> list <==正确
```

上述表格第一行错误的原因是，由于两股数据同时写入一个档案，又没有使用特殊的语法，此时两股数据可能会交叉写入该档案内，造成次序的错乱。所以虽然最终 list 档案还是会产生，但是里面的数据排列就会怪怪的，而不是原本屏幕上的输出排序。至于写入同一个档案的特殊语法如上表所示，你可以使用 2>&1 也可以使用 &>！一般来说，鸟哥比较习惯使用 2>&1 的语法啦！

- standard input : < 与 <<

了解了 stderr 与 stdout 后，那么那个 < 又是什么呀？呵呵！以最简单的说法来说，那就是『将原本需要由键盘输入的数据，改由档案内容来取代』的意思。我们先由底下的 cat 指令操作来了解一下什么叫做『键盘输入』吧！

```
范例六：利用 cat 指令来建立一个档案的简单流程
[root@www ~]# cat > catfile
testing
cat file test
<==这里按下 [ctrl]+d 来离开

[root@www ~]# cat catfile
testing
cat file test
```

由于加入 > 在 cat 后，所以那个 catfile 会被主动的建立，而内容就是刚刚键盘上面输入的那两行数据了。唔！那我能不能用纯文本文件取代键盘的输入，也就是说，用某个档案的内容来取代键盘的敲击呢？可以的！如下所示：

```
范例七：用 stdin 取代键盘的输入以建立新档案的简单流程
[root@www ~]# cat > catfile < ~/.bashrc
[root@www ~]# ll catfile ~/.bashrc
-rw-r--r-- 1 root root 194 Sep 26 13:36 /root/.bashrc
```

```
-rw-r--r-- 1 root root 194 Feb  6 18:29 catfile
# 注意看，这两个档案的大小会一模一样！几乎像是使用 cp 来复制一般！
```

这东西非常的有帮助！尤其是用在类似 mail 这种指令的使用上。理解 < 之后，再来则是怪可怕一把的 << 这个连续两个小于的符号了。他代表的是『结束的输入字符』的意思！举例来讲：『我要用 cat 直接将输入的讯息输出到 catfile 中，且当由键盘输入 eof 时，该次输入就结束』，那我可以这样做：

```
[root@www ~]# cat > catfile << "eof"
> This is a test.
> OK now stop
> eof <==输入这关键词，立刻就结束而不需要输入 [ctrl]+d

[root@www ~]# cat catfile
This is a test.
OK now stop <==只有这两行，不会存在关键词那一行！
```

看到了吗？利用 << 右侧的控制字符，我们可以终止一次输入，而不必输入 [ctrl]+d 来结束哩！这对程序写作很有帮助喔！好了，那么为何要使用命令输出重导向呢？我们来说一说吧！

- 屏幕输出的信息很重要，而且我们需要将他存下来的时候；
- 背景执行中的程序，不希望他干扰屏幕正常的输出结果时；
- 一些系统的例行命令 (例如写在 /etc/crontab 中的档案) 的执行结果，希望他可以存下来时；
- 一些执行命令的可能已知错误讯息时，想以『 2> /dev/null 』将他丢掉时；
- 错误讯息与正确讯息需要分别输出时。

当然还有很多的功能的，最简单的就是网友们常常问到的：『为何我的 root 都会收到系统 crontab 寄来的错误讯息呢』这个咚咚是常见的错误，而如果我们已经知道这个错误讯息是可以忽略的时候，嗯！『 2> errorfile 』这个功能就很重要了吧！了解了吗？

💧 命令执行的判断依据：;, &&, ||

在某些情况下，很多指令我想要一次输入去执行，而不想要分次执行时，该如何是好？基本上你有两个选择，一个是透过第十三章要介绍的 [shell script](#) 撰写脚本去执行，一种则是透过底下的介绍来一次输入多重指令喔！

-
- cmd ; cmd (不考虑指令相关性的连续指令下达)

在某些时候，我们希望可以一次执行多个指令，例如在关机的时候我希望可以先执行两次 sync 同步化写入磁盘后才 shutdown 计算机，那么可以怎么作呢？这样做呀：

```
[root@www ~]# sync; sync; shutdown -h now
```

在指令与指令中间利用分号 (;) 来隔开，这样一来，分号前的指令执行完后就会立刻接着执行后面的指令了。这真是方便啊~再来，换个角度来想，万一我想要在某个目录下建立一个档案，也就是说，如果该目录存在的话，那我才建立这个档案，如果不存在，那就算了。也就是说这两个指令彼此之间是有相关性的，前一个指令是否成功的执行与后一个指令是否要执行有关！那就得动用到 && 或 || 啰！

-
- \$? (指令回传值) 与 && 或 ||

如同上面谈到的，两个指令之间有相依性，而这个相依性主要判断的地方就在于前一个指令执行的结果

是否正确。还记得本章之前我们曾介绍过**指令回传值**吧！嘿嘿！没错，您真聪明！就是透过这个回传值啦！再复习一次『若前一个指令执行的结果为正确，在 Linux 底下会回传一个 $\$? = 0$ 的值』。那么我们怎么透过这个回传值来判断后续的指令是否要执行呢？这就得要藉由『&&』及『||』的帮忙了！注意喔，两个 & 之间是没有空格的！那个 | 则是 [Shift]+[\] 的按键结果。

指令下达情况	说明
cmd1 && cmd2	1. 若 cmd1 执行完毕且正确执行($\$?=0$)，则开始执行 cmd2。 2. 若 cmd1 执行完毕且为错误($\$?\neq 0$)，则 cmd2 不执行。
cmd1 cmd2	1. 若 cmd1 执行完毕且正确执行($\$?=0$)，则 cmd2 不执行。 2. 若 cmd1 执行完毕且为错误($\$?\neq 0$)，则开始执行 cmd2。

上述的 cmd1 及 cmd2 都是指令。好了，回到我们刚刚假想的情况，就是想要：(1)先判断一个目录是否存在；(2)若存在才在该目录下建立一个档案。由于我们尚未介绍如何判断式 (test) 的使用，在这里我们使用 ls 以及回传值来判断目录是否存在啦！让我们进行底下这个练习看看：

```
范例一：使用 ls 查阅目录 /tmp/abc 是否存在，若存在则用 touch 建立 /tmp/abc/hehe
[root@www ~]# ls /tmp/abc && touch /tmp/abc/hehe
ls: /tmp/abc: No such file or directory
# ls 很干脆的说明找不到该目录，但并没有 touch 的错误，表示 touch 并没有执行

[root@www ~]# mkdir /tmp/abc
[root@www ~]# ls /tmp/abc && touch /tmp/abc/hehe
[root@www ~]# || /tmp/abc
-rw-r--r-- 1 root root 0 Feb  7 12:43 hehe
```

看到了吧？如果 /tmp/abc 不存在时，touch 就不会被执行，若 /tmp/abc 存在的话，那么 touch 就会开始执行啰！很不错用吧！不过，我们还得手动自行建立目录，伤脑筋~能不能自动判断，如果没有该目录就给予建立呢？参考一下底下的例子先：

```
范例二：测试 /tmp/abc 是否存在，若不存在则予以建立，若存在就不作任何事情
[root@www ~]# rm -r /tmp/abc          <==先删除此目录以方便测试
[root@www ~]# ls /tmp/abc || mkdir /tmp/abc
ls: /tmp/abc: No such file or directory <==真的不存在喔！
[root@www ~]# || /tmp/abc
total 0          <==结果出现了！有进行 mkdir
```

如果你一再重复『ls /tmp/abc || mkdir /tmp/abc』画面也不会出现重复 mkdir 的错误！这是因为 /tmp/abc 已经存在，所以后续的 mkdir 就不会进行！这样理解否？好了，让我们再次的讨论一下，如果我想要建立 /tmp/abc/hehe 这个档案，但我并不知道 /tmp/abc 是否存在，那该如何是好？试看看：

```
范例三：我不清楚 /tmp/abc 是否存在，但就是要建立 /tmp/abc/hehe 档案
[root@www ~]# ls /tmp/abc || mkdir /tmp/abc && touch /tmp/abc/hehe
```

上面这个范例三总是会建立 /tmp/abc/hehe 的喔！不论 /tmp/abc 是否存在。那么范例三应该如何解释呢？由于 Linux 底下的指令都是由左往右执行的，所以范例三有几种结果我们来分析一下：

- (1)若 /tmp/abc 不存在故回传 $\$?\neq 0$ ，则 (2)因为 || 遇到非为 0 的 $\$?$ 故开始 mkdir /tmp/abc，由于 mkdir /tmp/abc 会成功进行，所以回传 $\$?=0$ (3)因为 && 遇到 $\$?=0$ 故会执行 touch

/tmp/abc/hehe，最终 hehe 就被建立了；

- (1)若 /tmp/abc 存在故回传 \$?=0，则 (2)因为 || 遇到 0 的 \$? 不会进行，此时 \$?=0 继续向后传，故 (3)因为 && 遇到 \$?=0 就开始建立 /tmp/abc/hehe 了！最终 /tmp/abc/hehe 被建立起来。

整个流程图示如下：



图 5.2.1、指令依序执行的关系示意图

上面这张图显示的两股数据中，上方的线段为不存在 /tmp/abc 时所进行的指令行为，下方的线段则是存在 /tmp/abc 所在的指令行为。如上所述，下方线段由于存在 /tmp/abc 所以导致 \$?=0，让中间的 mkdir 就不执行了！并将 \$?=0 继续往后传给后续的 touch 去利用啦！瞭乎？在任何时刻你都可以拿上面这张图作为示意！让我们来想想底下这个例题吧！

例题：

以 ls 测试 /tmp/vbirding 是否存在，若存在则显示 "exist"，若不存在，则显示 "not exist"！

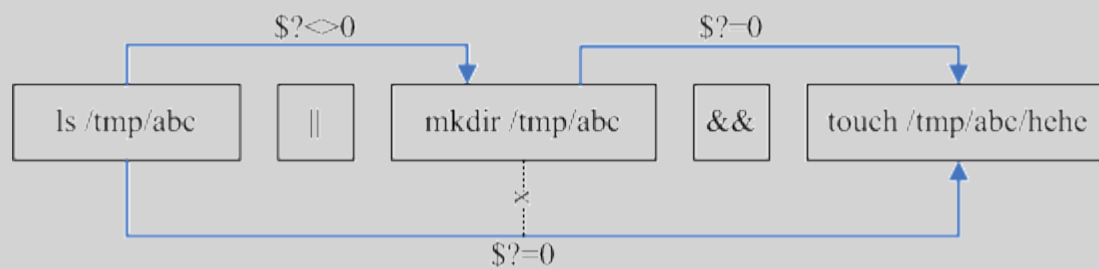
答：

这又牵涉到逻辑判断的问题，如果存在就显示某个数据，若不存在就显示其他数据，那我可以这样做：

```
ls /tmp/vbirding && echo "exist" || echo "not exist"
```

意思是说，当 ls /tmp/vbirding 执行后，若正确，就执行 echo "exist"，若有问题，就执行 echo "not exist"！那如果写成如下的状况会出现什么？

```
ls /tmp/vbirding || echo "not exist" && echo "exist"
```

这其实是有问题的，为什么呢？由图 5.2.1 的流程介绍我们知道指令是一个一个往后执行，因此在上面的例子当中，如果 /tmp/vbirding 不存在时，他会进行如下动作：

1. 若 ls /tmp/vbirding 不存在，因此回传一个非为 0 的数值；
2. 接下来经过 || 的判断，发现前一个指令回传非为 0 的数值，因此，程序开始执行 echo "not exist"，而 echo "not exist" 程序肯定可以执行成功，因此会回传一个 0 值给后面的指令；
3. 经过 && 的判断，噢！是 0 啊！所以就开始执行 echo "exist"。

所以啊，嘿嘿！第二个例子里面竟然会同时出现 not exist 与 exist 呢！真神奇~

经过这个例题的练习，你应该会了解，由于指令是一个接着一个去执行的，因此，如果真要使用判断，那么这个 && 与 || 的顺序就不能搞错。一般来说，假设判断式有三个，也就是：

```
command1 && command2 || command3
```

而且顺序通常不会变，因为一般来说，command2 与 command3 会放置肯定可以执行成功的指令，因此，依据上面例题的逻辑分析，您就会晓得为何要如此放置啰~ 这很有用的啦！而且.....考试也很常考~

 管线命令 (pipe)

就如同前面所说的，bash 命令执行的时候有输出的数据会出现！那么如果这群数据必需要经过几道手

续之后才能得到我们所想要的格式，应该如何来设定？这就牵涉到管线命令的问题了 (pipe)，管线命令使用的是『|』这个界定符号！另外，管线命令与『连续下达命令』是不一样的呦！这点底下我们会再说明。底下我们先举一个例子来说明一下简单的管线命令。

假设我们想要知道 /etc/ 底下有多少档案，那么可以利用 ls /etc 来查阅，不过，因为 /etc 底下的档案太多，导致一口气就将屏幕塞满了~不知道前面输出的内容是啥？此时，我们可以透过 less 指令的协助，利用：

```
[root@www ~]# ls -al /etc | less
```

如此一来，使用 ls 指令输出后的内容，就能够被 less 读取，并且利用 less 的功能，我们就能够前后翻动相关的信息了！很方便是吧？我们就来了解一下这个管线命令『|』的用途吧！其实这个管线命令『|』仅能处理经由前面一个指令传来的正确信息，也就是 standard output 的信息，对于 standard error 并没有直接处理的能力。那么整体的管线命令可以使用下图表示：



图 6.1.1、管线命令的处理示意图

在每个管线后面接的第一个数据必定是『指令』喔！而且这个指令必须要能够接受 standard input 的数据才行，这样的指令才可以是为『管线命令』，例如 less, more, head, tail 等都是可以接受 standard input 的管线命令啦。至于例如 ls, cp, mv 等就不是管线命令了！因为 ls, cp, mv 并不会接受来自 stdin 的数据。也就是说，管线命令主要有两个比较需要注意的地方：

- 管线命令仅会处理 standard output，对于 standard error output 会予以忽略
- 管线命令必须要能够接受来自前一个指令的数据成为 standard input 继续处理才行。

多说无益，让我们来玩一些管线命令吧！底下的咚咚对系统管理非常有帮助喔！

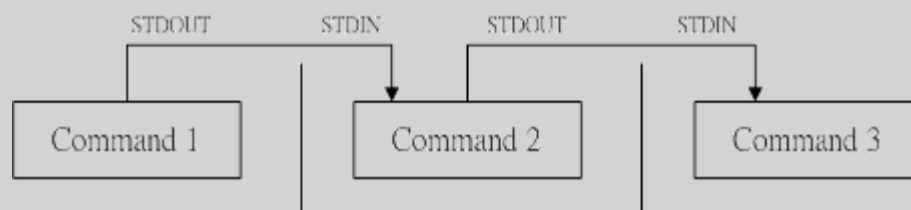
🔍 撷取命令：cut, grep

什么是撷取命令啊？说穿了，就是将一段数据经过分析后，取出我们所想要的。或者是经由分析关键词，取得我们所想要的那一行！不过，要注意的是，一般来说，撷取讯息通常是针对『一行一行』来分析的，并不是整篇讯息分析的喔~底下我们介绍两个很常用的讯息撷取命令：

- cut

cut 不就是『切』吗？没错啦！这个指令可以将一段讯息的某一段给他『切』出来~处理的讯息是以『行』为单位喔！底下我们就来谈一谈：

```
[root@www ~]# cut -d'分隔字符' -f fields <==用于有特定分隔字符
[root@www ~]# cut -c 字符区间 <==用于排列整齐的讯息
选项与参数：
-d : 后面接分隔字符。与 -f 一起使用；
-f : 依据 -d 的分隔字符将一段讯息分割成为数段，用 -f 取出第几段的意思；
-c : 以字符 (characters) 的单位取出固定字符区间；

范例一：将 PATH 变量取出，我要找出第五个路径。
[root@www ~]# echo $PATH
/bin:/usr/bin:/sbin:/usr/sbin:/usr/local/bin:/usr/X11R6/bin:/usr/games:
```

```

# 1 | 2 | 3 | 4 | 5 | 6 | 7

[root@www ~]# echo $PATH | cut -d ':' -f 5
# 如同上面的数字显示，我们是以『:』作为分隔，因此会出现 /usr/local/bin
# 那么如果想要列出第 3 与第 5 呢？，就是这样：
[root@www ~]# echo $PATH | cut -d ':' -f 3,5

范例二：将 export 输出的讯息，取得第 12 字符以后的所有字符串
[root@www ~]# export
declare -x HISTSIZE="1000"
declare -x INPUTRC="/etc/inputrc"
declare -x KDEDIR="/usr"
declare -x LANG="zh_TW.big5"
.....(其他省略).....
# 注意看，每个数据都是排列整齐的输出！如果我们不想要『declare -x』时，
# 就得这么做：

[root@www ~]# export | cut -c 12-
HISTSIZE="1000"
INPUTRC="/etc/inputrc"
KDEDIR="/usr"
LANG="zh_TW.big5"
.....(其他省略).....
# 知道怎么回事了吧？用 -c 可以处理比较具有格式的输出数据！
# 我们还可以指定某个范围的值，例如第 12-20 的字符，就是 cut -c 12-20 等等！

范例三：用 last 将显示的登入者的信息中，仅留下用户大名
[root@www ~]# last
root pts/1 192.168.201.101 Sat Feb 7 12:35 still logged in
root pts/1 192.168.201.101 Fri Feb 6 12:13 - 18:46 (06:33)
root pts/1 192.168.201.254 Thu Feb 5 22:37 - 23:53 (01:16)
# last 可以输出『账号/终端机/来源/日期时间』的数据，并且是排列整齐的

[root@www ~]# last | cut -d ' ' -f 1
# 由输出的结果我们可以发现第一个空白分隔的字段代表账号，所以使用如上指令：
# 但是因为 root pts/1 之间空格有好几个，并非仅有一个，所以，如果要找出
# pts/1 其实不能以 cut -d ' ' -f 1,2 喔！输出的结果会不是我们想要的。

```

cut 主要的用途在于将『同一行里面的数据进行分解！』最常使用在分析一些数据或文字数据的时候！这是因为有时候我们会以某些字符当作分割的参数，然后来将数据加以切割，以取得我们所需要的数据。鸟哥也很常使用这个功能呢！尤其是在分析 log 档案的时候！不过，cut 在处理多空格相连的数据时，可能会比较吃力一点。

- grep

刚刚的 cut 是将一行讯息当中，取出某部分我们想要的，而 grep 则是分析一行讯息，若当中有我们需要的信息，就将该行拿出来～简单的语法是这样的：

```
[root@www ~]# grep [-acinv] [--color=auto] '搜寻字符串' filename
```

选项与参数：

-a : 将 binary 档案以 text 档案的方式搜寻数据
-c : 计算找到 '搜寻字符串' 的次数
-i : 忽略大小写的不同，所以大小写视为相同
-n : 顺便输出行号
-v : 反向选择，亦即显示出没有 '搜寻字符串' 内容的那一行！
--color=auto : 可以将找到的关键词部分加上颜色的显示喔！

范例一：将 last 当中，有出现 root 的那一行就取出来；

```
[root@www ~]# last | grep 'root'
```

范例二：与范例一相反，只要没有 root 的就取出！

```
[root@www ~]# last | grep -v 'root'
```

范例三：在 last 的输出讯息中，只要有 root 就取出，并且仅取第一栏

```
[root@www ~]# last | grep 'root' | cut -d ' ' -f1
```

在取出 root 之后，利用上个指令 cut 的处理，就能够仅取得第一栏啰！

范例四：取出 /etc/man.config 内含 MANPATH 的那几行

```
[root@www ~]# grep --color=auto 'MANPATH' /etc/man.config
```

....(前面省略)....

```
MANPATH_MAP /usr/X11R6/bin /usr/X11R6/man
```

```
MANPATH_MAP /usr/bin/X11 /usr/X11R6/man
```

```
MANPATH_MAP /usr/bin/mh /usr/share/man
```

神奇的是，如果加上 --color=auto 的选项，找到的关键词部分会用特殊颜色显示喔！

grep 是个很棒的指令喔！他支持的语法实在是太多了~用在正规表示法里头，能够处理的数据实在是多的很~不过，我们这里先不谈正规表示法~下一章再来说明~您先了解一下，grep 可以解析一行文字，取得关键词，若该行有存在关键词，就会整行列出来！

💧排序命令：sort, wc, uniq

很多时候，我们都会去计算一次数据里头的相同型态的数据总数，举例来说，使用 last 可以查得这个月份有登入主机者的身份。那么我可以针对每个使用者查出他们的总登入次数吗？此时就得要排序与计算之类的指令来辅助了！底下我们介绍几个好用的排序与统计指令喔！

-
- sort

sort 是很有趣的指令，他可以帮我们进行排序，而且可以依据不同的数据型态来排序喔！例如数字与文字的排序就不一样。此外，排序的字符与语系的编码有关，因此，如果您需要排序时，建议使用 LANG=C 来让语系统一，数据排序比较好一些。

```
[root@www ~]# sort [-fbMnrtuk] [file or stdin]
```

选项与参数：

-f : 忽略大小写的差异，例如 A 与 a 视为编码相同；
-b : 忽略最前面的空格符部分；
-M : 以月份的名字来排序，例如 JAN, DEC 等等的排序方法；
-n : 使用『纯数字』进行排序(默认是以文字型态来排序的)；

```

-r : 反向排序 ;
-u : 就是 uniq , 相同的数据中 , 仅出现一行代表 ;
-t : 分隔符 , 预设是用 [tab] 键来分隔 ;
-k : 以那个区间 (field) 来进行排序的意思

范例一 : 个人账号都记录在 /etc/passwd 下 , 请将账号进行排序。
[root@www ~]# cat /etc/passwd | sort
adm:x:3:4:adm:/var/adm:/sbin/nologin
apache:x:48:48:Apache:/var/www:/sbin/nologin
bin:x:1:1:bin:/bin:/sbin/nologin
daemon:x:2:2:daemon:/sbin:/sbin/nologin
# 鸟哥省略很多的输出 ~ 由上面的数据看起来 , sort 是预设『以第一个』数据来
排序 ,
# 而且默认是以『文字』型态来排序的喔 ! 所以由 a 开始排到最后啰 !

范例二 : /etc/passwd 内容是以 : 来分隔的 , 我想以第三栏来排序 , 该如何 ?
[root@www ~]# cat /etc/passwd | sort -t ':' -k 3
root:x:0:0:root:/root:/bin/bash
uucp:x:10:14:uucp:/var/spool/uucp:/sbin/nologin
operator:x:11:0:operator:/root:/sbin/nologin
bin:x:1:1:bin:/bin:/sbin/nologin
games:x:12:100:games:/usr/games:/sbin/nologin
# 看到特殊字体的输出部分了吧 ? 怎么会这样排列啊 ? 呵呵 ! 没错啦 ~
# 如果是文字型态来排序的话 , 原本就会是这样 , 想要使用数字排序 :
# cat /etc/passwd | sort -t ':' -k 3 -n
# 这样才行啊 ! 用那个 -n 来告知 sort 以数字来排序啊 !

范例三 : 利用 last , 将输出的数据仅取账号 , 并加以排序
[root@www ~]# last | cut -d ' ' -f1 | sort

```

sort 同样是很常用的指令呢 ! 因为我们常常需要比较一些信息啦 ! 举个上面的第二个例子来说好了 ! 今天假设你有很多的账号 , 而且你想要知道最大的使用者 ID 目前到哪一号了 ! 呵呵 ! 使用 sort 一下子就可以知道答案咯 ! 当然其使用还不止此啦 ! 有空的话不妨玩一玩 !

- uniq

如果我排序完成了 , 想要将重复的资料仅列出一个显示 , 可以怎么做呢 ?

```

[root@www ~]# uniq [-ic]
选项与参数 :
-i : 忽略大小写字符的不同 ;
-c : 进行计数

范例一 : 使用 last 将账号列出 , 仅取出账号栏 , 进行排序后仅取出一位 ;
[root@www ~]# last | cut -d ' ' -f1 | sort | uniq

范例二 : 承上题 , 如果我还想要知道每个人的登入总次数呢 ?
[root@www ~]# last | cut -d ' ' -f1 | sort | uniq -c
  1
12 reboot

```

```
41 root
 1 wtmp
# 从上面的结果可以发现 reboot 有 12 次， root 登入则有 41 次！
# wtmp 与第一行的空白都是 last 的默认字符，那两个可以忽略的！
```

这个指令用来将『重复的行删除掉只显示一个』，举个例子来说，你要知道这个月份登入你主机的用户有谁，而不在于他的登入次数，那么就使用上面的范例，(1)先将所有的数据列出；(2)再将人名独立出来；(3)经过排序；(4)只显示一个！由于这个指令是在将重复的东西减少，所以当然需要『配合排序过的档案』来处理啰！

- wc

如果我想要知道 /etc/man.config 这个档案里面有多少字？多少行？多少字符的话，可以怎么做呢？其实可以利用 wc 这个指令来达成喔！他可以帮我们计算输出的讯息的整体数据！

```
[root@www ~]# wc [-lwm]
选项与参数：
-l  : 仅列出行；
-w  : 仅列出多少字(英文单字)；
-m  : 多少字符；

范例一：那个 /etc/man.config 里面到底有多少相关字、行、字符数？
[root@www ~]# cat /etc/man.config | wc
 141  722 4617
# 输出的三个数字中，分别代表：『行、字数、字符数』

范例二：我知道使用 last 可以输出登入者，但是 last 最后两行并非账号内容，
那么请问，我该如何以一行指令串取得这个月份登入系统的总人次？
[root@www ~]# last | grep [a-zA-Z] | grep -v 'wtmp' | wc -l
# 由于 last 会输出空白行与 wtmp 字样在最底下两行，因此，我利用
# grep 取出非空白行，以及去除 wtmp 那一行，在计算行数，就能够了解啰！
```

wc 也可以当作指令？这可不是上洗手间的 WC 呢！这是相当有用的计算档案内容的一个工具组喔！举个例子来说，当你要知道目前你的账号档案中有多少个账号时，就使用这个方法：『cat /etc/passwd | wc -l』啦！因为 /etc/passwd 里头一行代表一个使用者呀！所以知道行数就晓得有多少的账号在里头了！而如果要计算一个档案里头有多少个字符时，就使用 wc -c 这个选项吧！

👉 双向重导向：tee

想个简单的东西，我们由前一节知道 > 会将数据流整个传送给档案或装置，因此我们除非去读取该档案或装置，否则就无法继续利用这个数据流。万一我想要将这个数据流的处理过程中将某段讯息存下来，应该怎么做？利用 tee 就可以啰~我们可以这样简单的看一下：



图 6.3.1、tee 的工作流程示意图

tee 会同时将数据流分送到档案去与屏幕 (screen)；而输出到屏幕的，其实就是 stdout，可以让下个指令继续处理喔！

```
[root@www ~]# tee [-a] file
选项与参数：
-a : 以累加 (append) 的方式，将数据加入 file 当中！

[root@www ~]# last | tee last.list | cut -d " " -f1
# 这个范例可以让我们将 last 的输出存一份到 last.list 档案中；

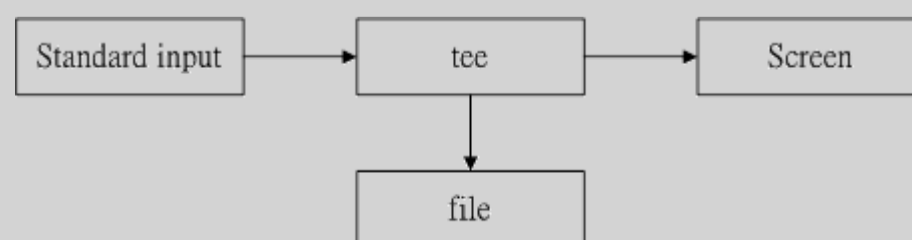
[root@www ~]# ls -l /home | tee ~/homefile | more
# 这个范例则是将 ls 的数据存一份到 ~/homefile ，同时屏幕也有输出讯息！

[root@www ~]# ls -l / | tee -a ~/homefile | more
# 要注意！ tee 后接的档案会被覆盖，若加上 -a 这个选项则能将讯息累加。
```

tee 可以让 standard output 转存一份到档案内并将同样的数据继续送到屏幕去处理！这样除了可以让我们同时分析一份数据并记录下来之外，还可以作为处理一份数据的中间暂存盘记录之用！tee 这家伙在很多选择/填充的认证考试中很容易考呢！

💧字符转换命令：tr, col, join, paste, expand

我们在 [vim 程序编辑器](#) 当中，提到过 DOS 断行字符与 Unix 断行字符的不同，并且可以使用 dos2unix 与 unix2dos 来完成转换。好了，那么思考一下，是否还有其他常用的字符替代？举例来说，要将大写改成小写，或者是将数据中的 [tab] 按键转成空格键？还有，如何将两篇讯息整合成一篇？底下我们就来介绍一下这些字符转换命令在管线当中的使用方法：

- tr

tr 可以用来删除一段讯息当中的文字，或者是进行文字讯息的替换！

```
[root@www ~]# tr [-ds] SET1 ...
选项与参数：
-d : 删除讯息当中的 SET1 这个字符串；
-s : 取代掉重复的字符！

范例一：将 last 输出的讯息中，所有的小写变成大写字符：
[root@www ~]# last | tr '[a-z]' '[A-Z]'
# 事实上，没有加上单引号也是可以执行的，如：『 last | tr [a-z] [A-Z] 』

范例二：将 /etc/passwd 输出的讯息中，将冒号 (:) 删除
[root@www ~]# cat /etc/passwd | tr -d ':'

范例三：将 /etc/passwd 转存成 dos 断行到 /root/passwd 中，再将 ^M 符号删除
[root@www ~]# cp /etc/passwd /root/passwd && unix2dos /root/passwd
[root@www ~]# file /etc/passwd /root/passwd
/etc/passwd: ASCII text
/root/passwd: ASCII text, with CRLF line terminators <==就是 DOS 断行
[root@www ~]# cat /root/passwd | tr -d '\r' > /root/passwd.linux
# 那个 \r 指的是 DOS 的断行字符，关于更多的字符，请参考 man tr
[root@www ~]# ll /etc/passwd /root/passwd*
-rw-r--r-- 1 root root 1986 Feb  6 17:55 /etc/passwd
```

```
-rw-r--r-- 1 root root 2030 Feb  7 15:55 /root/passwd
-rw-r--r-- 1 root root 1986 Feb  7 15:57 /root/passwd.linux
# 处理过后，发现档案大小与原本的 /etc/passwd 就一致了！
```

其实这个指令也可以写在『正规表示法』里头！因为他也是由正规表示法的方式来取代数据的！以上面的例子来说，使用 [] 可以设定一串字呢！也常常用来取代档案中的怪异符号！例如上面第三个例子当中，可以去除 DOS 档案留下来的 ^M 这个断行的符号！这东西相当的有用！相信处理 Linux & Windows 系统中的人们最麻烦的一件事就是这个事情啦！亦即是 DOS 底下会自动的在每行行尾加入 ^M 这个断行符号！这个时候我们可以使用这个 tr 来将 ^M 去除！^M 可以使用 \r 来代替之！

- col

```
[root@www ~]# col [-xb]
选项与参数：
-x  ：将 tab 键转换成对等的空格键
-b  ：在文字内有反斜杠 (/) 时，仅保留反斜杠最后接的那个字符

范例一：利用 cat -A 显示出所有特殊按键，最后以 col 将 [tab] 转成空白
[root@www ~]# cat -A /etc/man.config <==此时会看到很多 ^I 的符号，那就是 tab
[root@www ~]# cat /etc/man.config | col -x | cat -A | more
# 嘿嘿！如此一来，[tab] 按键会被取代成为空格键，输出就美观多了！

范例二：将 col 的 man page 转存成为 /root/col.man 的纯文本档
[root@www ~]# man col > /root/col.man
[root@www ~]# vi /root/col.man
COL(1)      BSD General Commands Manual      COL(1)

N^HNA^HAM^HME^HE
  c^Hco^Hol^HI - filter reverse line feeds from input

S^HSY^HYN^HNO^HOP^HPS^HSI^HIS^HS
  c^Hco^Hol^HI [-^H-b^Hbf^Hfp^Hpx^Hx] [-^H-l^HI
_^Hn_^Hu_^Hm]
# 你没看错！由于 man page 内有些特殊按钮会用来作为类似特殊按键与颜色显示，
# 所以这个档案内就会出现如上所示的一堆怪异字符(有 ^ 的)

[root@www ~]# man col | col -b > /root/col.man
```

虽然 col 有他特殊的用途，不过，很多时候，他可以用来简单的处理将 [tab] 按键取代成为空格键！例如上面的例子当中，如果使用 cat -A 则 [tab] 会以 ^I 来表示。但经过 col -x 的处理，则会将 [tab] 取代成为对等的空格键！此外，col 经常被利用于将 man page 转存为纯文本文件以方便查阅的功能！如上述的范例二！

- join

join 看字面上的意义 (加入/参加) 就可以知道，他是在处理两个档案之间的数据，而且，主要是在处理『两个档案当中，有“相同数据”的那一行，才将他加在一起』的意思。我们利用底下的简单例子来说

明：

```
[root@www ~]# join [-ti12] file1 file2
选项与参数：
-t : join 默认以空格符分隔数据，并且比对『第一个字段』的数据，
    如果两个档案相同，则将两笔数据联成一行，且第一个字段放在第一个！
-i : 忽略大小写的差异；
-1 : 这个是数字的 1，代表『第一个档案要用那个字段来分析』的意思；
-2 : 代表『第二个档案要用那个字段来分析』的意思。

范例一：用 root 的身份，将 /etc/passwd 与 /etc/shadow 相关数据整合成一栏
[root@www ~]# head -n 3 /etc/passwd /etc/shadow
==> /etc/passwd <==
root:x:0:0:root:/root:/bin/bash
bin:x:1:1:bin:/bin:/sbin/nologin
daemon:x:2:2:daemon:/sbin:/sbin/nologin

==> /etc/shadow <==
root:$1$/3AQpE5e$y9A/D0bh6rElAs:14120:0:99999:7:::
bin:*:14126:0:99999:7:::
daemon:*:14126:0:99999:7:::
# 由输出的资料可以发现这两个档案的最左边字段都是账号！且以：分隔

[root@www ~]# join -t ':' /etc/passwd /etc/shadow
root:x:0:0:root:/root:/bin/bash:$1$/3AQpE5e$y9A/D0bh6rElAs:14120:0:99999:7:::
bin:x:1:1:bin:/bin:/sbin/nologin:*:14126:0:99999:7:::
daemon:x:2:2:daemon:/sbin:/sbin/nologin:*:14126:0:99999:7:::
# 透过上面这个动作，我们可以将两个档案第一字段相同者整合成一行！
# 第二个档案的相同字段并不会显示(因为已经在第一行了嘛！)

范例二：我们知道 /etc/passwd 第四个字段是 GID，那个 GID 记录在
        /etc/group 当中的第三个字段，请问如何将两个档案整合？
[root@www ~]# head -n 3 /etc/passwd /etc/group
==> /etc/passwd <==
root:x:0:0:root:/root:/bin/bash
bin:x:1:1:bin:/bin:/sbin/nologin
daemon:x:2:2:daemon:/sbin:/sbin/nologin

==> /etc/group <==
root:x:0:root
bin:x:1:root,bin,daemon
daemon:x:2:root,bin,daemon
# 从上面可以看到，确实有相同的部分喔！赶紧来整合一下！

[root@www ~]# join -t ':' -1 4 /etc/passwd -2 3 /etc/group
0:root:x:0:root:/root:/bin/bash:root:x:root
1:bin:x:1:bin:/bin:/sbin/nologin:bin:x:root,bin,daemon
2:daemon:x:2:daemon:/sbin:/sbin/nologin:daemon:x:root,bin,daemon
# 同样的，相同的字段部分被移动到最前面了！所以第二个档案的内容就没再显示。
# 请读者们配合上述显示两个档案的实际内容来比对！
```

这个 join 在处理两个相关的数据文件时，就真的是很有帮助的啦！例如上面的案例当中，我的

/etc/passwd, /etc/shadow, /etc/group 都是有相关性的，其中 /etc/passwd, /etc/shadow 以账号为相关性，至于 /etc/passwd, /etc/group 则以所谓的 GID (账号的数字定义) 来作为他的相关性。根据这个相关性，我们可以将有关系的资料放置在一起！这在处理数据可是相当有帮助的！但是上面的例子有点难，希望您能静下心来好好的看一看原因喔！

此外，需要特别注意的是，在使用 join 之前，你所需要处理的档案应该要事先经过排序 (sort) 处理！否则有些比对的项目会被略过呢！特别注意了！

-
- paste

这个 paste 就要比 join 简单多了！相对于 join 必须要比对两个档案的数据相关性，paste 就直接『将两行贴在一起，且中间以 [tab] 键隔开』而已！简单的使用方法：

```
[root@www ~]# paste [-d] file1 file2
选项与参数：
-d : 后面可以接分隔字符。预设是以 [tab] 来分隔的！
- : 如果 file 部分写成 -，表示来自 standard input 的资料的意思。

范例一：将 /etc/passwd 与 /etc/shadow 同一行贴在一起
[root@www ~]# paste /etc/passwd /etc/shadow
bin:x:1:1:bin:/bin:/sbin/nologin bin:*:14126:0:99999:7:::
daemon:x:2:2:daemon:/sbin:/sbin/nologin daemon:*:14126:0:99999:7:::
adm:x:3:4:adm:/var/adm:/sbin/nologin adm:*:14126:0:99999:7:::
# 注意喔！同一行中间是以 [tab] 按键隔开的！

范例二：先将 /etc/group 读出(用 cat)，然后与范例一贴上一一起！且仅取出前三行
[root@www ~]# cat /etc/group|paste /etc/passwd /etc/shadow -|head -n 3
# 这个例子的重点在那个 - 的使用！那玩意儿常常代表 stdin 喔！
```

-
- expand

这玩意儿就是在将 [tab] 按键转成空格键啦~可以这样玩：

```
[root@www ~]# expand [-t] file
选项与参数：
-t : 后面可以接数字。一般来说，一个 tab 按键可以用 8 个空格键取代。
    我们也可以自行定义一个 [tab] 按键代表多少个字符呢！

范例一：将 /etc/man.config 内行首为 MANPATH 的字样就取出；仅取前三行；
[root@www ~]# grep '^MANPATH' /etc/man.config | head -n 3
MANPATH /usr/man
MANPATH /usr/share/man
MANPATH /usr/local/man
# 行首的代表标志为 ^，这个我们留待下节介绍！先有概念即可！

范例二：承上，如果我想要将所有的符号都列出来？(用 cat)
```

```

[root@www ~]# grep '^MANPATH' /etc/man.config | head -n 3 | cat -A
MANPATH^I/usr/man$
MANPATH^I/usr/share/man$
MANPATH^I/usr/local/man$
# 发现差别了吗？没错~ [tab] 按键可以被 cat -A 显示成为 ^I

范例三：承上，我将 [tab] 按键设定成 6 个字符的话？
[root@www ~]# grep '^MANPATH' /etc/man.config | head -n 3 | \
> expand -t 6 - | cat -A
MANPATH   /usr/man$
MANPATH   /usr/share/man$
MANPATH   /usr/local/man$
123456123456123456.....
# 仔细看一下上面的数字说明，因为我是以 6 个字符来代表一个 [tab] 的长度，
所以，
# MAN... 到 /usr 之间会隔 12 (两个 [tab]) 个字符喔！如果 tab 改成 9 的话，
# 情况就又不一样了！这里也不好理解~ 您可以多设定几个数字来查阅就晓得！

```

expand 也是挺好玩的~ 他会自动将 [tab] 转成空格键~ 所以，以上面的例子来说，使用 cat -A 就会查不到 ^I 的字符啰~ 此外，因为 [tab] 最大的功能就是格式排列整齐！我们转成空格键后，这个空格键也会依据我们自己的定义来增加大小~ 所以，并不是一个 ^I 就会换成 8 个空白喔！这个地方要特别注意的哩！此外，您也可以参考一下 unexpand 这个将空白转成 [tab] 的指令功能啊！ ^_^

分割命令：split

如果你有档案太大，导致一些便携式装置无法复制的问题，嘿嘿！找 split 就对了！他可以帮你将一个档案，依据档案大小或行数来分割，就可以将大档案分割成为小档案了！快速又有效啊！真不错~

```

[root@www ~]# split [-b] file PREFIX
选项与参数：
-b  : 后面可接欲分割成的档案大小，可加单位，例如 b, k, m 等；
-l  : 以行数来进行分割。
PREFIX : 代表前导符的意思，可作为分割档案的前导文字。

范例一：我的 /etc/termcap 有七百多 K，若想要分成 300K 一个档案时？
[root@www ~]# cd /tmp; split -b 300k /etc/termcap termcap
[root@www tmp]# ll -k termcap*
-rw-r--r-- 1 root root 300 Feb  7 16:39 termcapaa
-rw-r--r-- 1 root root 300 Feb  7 16:39 termcapab
-rw-r--r-- 1 root root 189 Feb  7 16:39 termcapac
# 那个档名可以随意取的啦！我们只要写上前导文字，小档案就会以
# xxxaa, xxxab, xxxac 等方式来建立小档案的！

范例二：如何将上面的三个小档案合成一个档案，档名为 termcapback
[root@www tmp]# cat termcap* >> termcapback
# 很简单吧？就用数据流重导向就好啦！简单！

范例三：使用 ls -al / 输出的信息中，每十行记录成一个档案
[root@www tmp]# ls -al / | split -l 10 - lsroot
[root@www tmp]# wc -l lsroot*
10 lsrootaa

```

```
10 lsrootab
6 lsrootac
26 total
# 重点在那个 - 啦！一般来说，如果需要 stdout/stdin 时，但偏偏又没有档案，
# 有的只是 - 时，那么那个 - 就会被当成 stdin 或 stdout ~
```

在 Windows 操作系统下，你要将档案分割需要如何作？伤脑筋吧！在 Linux 底下就简单的多了！你要将档案分割的话，那么就使用 `-b size` 来将一个分割的档案限制其大小，如果是行数的话，那么就使用 `-l line` 来分割！好用的很！如此一来，你就可以轻易的将你的档案分割成软盘 (floppy) 的大小，方便你 copy 啰！

💧参数代换：xargs

xargs 是在做什么的呢？就以字面上的意义来看，x 是加减乘除的乘号，args 则是 arguments (参数) 的意思，所以说，这个玩意儿就是在产生某个指令的参数意思！xargs 可以读入 stdin 的数据，并且以空格符或断行字符作为分辨，将 stdin 的资料分隔成为 arguments。因为是以空格符作为分隔，所以，如果有一些档名或者是其他意义的名词内含有空格符的时候，xargs 可能就会误判了~他的用法其实也还满简单的！就来看一看先！

```
[root@www ~]# xargs [-0epn] command
选项与参数：
-0 : 如果输入的 stdin 含有特殊字符，例如 `、\ 空格键等等字符时，这个 -0 参数
    可以将他还原成一般字符。这个参数可以用于特殊状态喔！
-e : 这个是 EOF (end of file) 的意思。后面可以接一个字符串，当 xargs 分析到
    这个字符串时，就会停止继续工作！
-p : 在执行每个指令的 argument 时，都会询问使用者的意思；
-n : 后面接次数，每次 command 指令执行时，要使用几个参数的意思。看范例三。
当 xargs 后面没有接任何的指令时，默认是以 echo 来进行输出喔！

范例一：将 /etc/passwd 内的第一栏取出，仅取三行，使用 finger 这个指令将每个
    账号内容秀出来
[root@www ~]# cut -d':' -f1 /etc/passwd |head -n 3| xargs finger
Login: root                Name: root
Directory: /root          Shell: /bin/bash
Never logged in.
No mail.
No Plan.
.....底下省略.....
# 由 finger account 可以取得该账号的相关说明内容，例如上面的输出就是
finger root
# 后的结果。在这个例子当中，我们利用 cut 取出账号名称，用 head 取出三个
账号，
# 最后则是由 xargs 将三个账号的名称变成 finger 后面需要的参数！

范例二：同上，但是每次执行 finger 时，都要询问使用者是否动作？
[root@www ~]# cut -d':' -f1 /etc/passwd |head -n 3| xargs -p finger
finger root bin daemon ?...y
```



```

.....(底下省略)....
# 呵呵！这个 -p 的选项可以让用户的使用过程中，被询问到每个指令是否执行！

范例三：将所有的 /etc/passwd 内的账号都以 finger 查阅，但一次仅查阅五个账号
[root@www ~]# cut -d':' -f1 /etc/passwd | xargs -p -n 5 finger
finger root bin daemon adm lp ?...y
.....(中间省略)....
finger uucp operator games gopher ftp ?...y
.....(底下省略)....
# 在这里鸟哥使用了 -p 这个参数来让您对于 -n 更有概念。一般来说，某些指令后面
# 可以接的 arguments 是有限制的，不能无限制的累加，此时，我们可以利用 -n
# 来帮助我们将参数分成数个部分，每个部分分别再以指令来执行！这样就 OK 啦！^_^

范例四：同上，但是当分析到 lp 就结束这串指令？
[root@www ~]# cut -d':' -f1 /etc/passwd | xargs -p -e'lp' finger
finger root bin daemon adm ?...
# 仔细与上面的案例做比较。也同时注意，那个 -e'lp' 是连在一起的，中间没有空格键。
# 上个例子当中，第五个参数是 lp 啊，那么我们下达 -e'lp' 后，则分析到 lp
# 这个字符串时，后面的其他 stdin 的内容就会被 xargs 舍弃掉了！

```

其实，在 man xargs 里面就有三四个小范例，您可以自行参考一下内容。此外，xargs 真的是很好用的一个玩意儿！您真的需要好好的参详参详！会使用 xargs 的原因是，很多指令其实并不支持管线命令，因此我们可以透过 xargs 来提供该指令引用 standard input 之用！举例来说，我们使用如下的范例来说明：

```

范例五：找出 /sbin 底下具有特殊权限的档名，并使用 ls -l 列出详细属性
[root@www ~]# find /sbin -perm +7000 | ls -l
# 结果竟然仅有列出 root 所在目录下的档案！这不是我们要的！
# 因为 || (ls) 并不是管线命令的原因啊！

[root@www ~]# find /sbin -perm +7000 | xargs ls -l
-rwsr-xr-x 1 root root 70420 May 25 2008 /sbin/mount.nfs
-rwsr-xr-x 1 root root 70424 May 25 2008 /sbin/mount.nfs4
-rwxr-sr-x 1 root root 5920 Jun 15 2008 /sbin/netreport
.....(底下省略)....

```

关于减号 - 的用途

管线命令在 bash 的连续的处理程序中是相当重要的！另外，在 log file 的分析当中也是相当重要的一环，所以请特别留意！另外，在管线命令当中，常常会使用到前一个指令的 stdout 作为这次的 stdin，某些指令需要用到文件名 (例如 tar) 来进行处理时，该 stdin 与 stdout 可以利用减号 "-" 来替代，举例来说：

```
[root@www ~]# tar -cvf - /home | tar -xvf -
```

上面这个例子是说：『我将 /home 里面的档案给他打包，但打包的数据不是纪录到档案，而是传送到

stdout；经过管线后，将 tar -cvf - /home 传送给后面的 tar -xvf - 』。后面的这个 - 则是取用前一个指令的 stdout，因此，我们就不需要使用 file 了！这是很常见的例子喔！注意注意！

重点回顾

- 由于核心在内存中是受保护的区块，因此我们必须透过『Shell』将我们输入的指令与 Kernel 沟通，好让 Kernel 可以控制硬件来正确无误的工作
- 学习 shell 的原因主要有：文字接口的 shell 在各大 distribution 都一样；远程管理时文字接口速度较快；shell 是管理 Linux 系统非常重要的一环，因为 Linux 内很多控制都是以 shell 撰写的。
- 系统合法的 shell 均写在 /etc/shells 档案中；
- 用户默认登入取得的 shell 记录于 /etc/passwd 的最后一个字段；
- bash 的功能主要有：命令编修能力；命令与档案补全功能；命令别名设定功能；工作控制、前景背景控制；程序化脚本；通配符
- type 可以用来找到执行指令为何种类型，亦可用于与 which 相同的功能；
- 变量就是以一组文字或符号等，来取代一些设定或者是一串保留的数据
- 变量主要有环境变量与自定义变量，或称为全局变量与局部变量
- 使用 env 与 export 可观察环境变量，其中 export 可以将自定义变量转成环境变量；
- set 可以观察目前 bash 环境下的所有变量；
- \$? 亦为变量，是前一个指令执行完毕后的回传值。在 Linux 回传值为 0 代表执行成功；
- locale 可用于观察语系资料；
- 可用 read 让用户由键盘输入变量的值
- ulimit 可用以限制用户使用系统的资源情况
- bash 的配置文件主要分为 login shell 与 non-login shell。login shell 主要读取 /etc/profile 与 ~/.bash_profile，non-login shell 则仅读取 ~/.bashrc
- 通配符主要有：*, ?, [] 等等
- 数据流重导向透过 >, 2>, < 之类的符号将输出的信息转到其他档案或装置去；
- 连续命令的下达可透过 ; && || 等符号来处理
- 管线命令的重点是：『管线命令仅会处理 standard output，对于 standard error output 会予以忽略』 『管线命令必须要能够接受来自前一个指令的数据成为 standard input 继续处理才行。』
- 本章介绍的管线命令主要有：cut, grep, sort, wc, uniq, tee, tr, col, join, paste, expand, split, xargs 等。

本章习题

(要看答案请将鼠标移动到『答：』底下的空白处，按下左键圈选空白处即可察看)

- 情境模拟题一：由于 ~/.bash_history 仅能记录指令，我想要在每次注销时都记录时间，并将后续指令 50 笔记录下来，可以如何处理？
 - 目标：了解 history，并透过数据流重导向的方式记录历史命令；
 - 前提：需要了解本章的数据流重导向，以及了解 bash 的各个环境配置文件信息。

其实处理的方式非常简单，我们可以了解 date 可以输出时间，而利用 ~/.myhistory 来记录所有历史记录，而目前最新的 50 笔历史记录可以使用 history 50 来显示，故可以修改 ~/.bash_logout 成为底下的模样：

```
[root@www ~]# vim ~/.bash_logout
date >> ~/.myhistory
history 50 >> ~/.myhistory
```

```
clear
```

简答题部分：

- 在 Linux 上可以找到哪些 shell(举出三个)？那个档案记录可用的 shell？而 Linux 预设的 shell 是？
1) /bin/bash, /bin/tcsh, /bin/csh
2) /etc/shells
3) bash，亦即是 /bin/bash。
- 在 shell 环境下，有个提示字符 (prompt)，他可以修改吗？要改什么？默认的提示字符内容是？
可以修改的，改 PS1 这个变量，这个 PS1 变量的默认内容为：『[\u@\h \W]\\$』
- 如何显示 HOME 这个环境变量？
echo \$HOME
- 如何得知目前的所有变量与环境变量的设定值？
环境变量用 env 或 export 而所有变量用 set 即可显示
- 我是否可以设定一个变量名称为 3myhome？
不行！变量不能以数字做为开头，参考变量设定规则的内容
- 在这样的练习中『A=B』且『B=C』，若我下达『unset \$A』，则取消的变数是 A 还是 B？
被取消的是 B 喔，因为 unset \$A 相当于 unset B 所以取消的是 B，A 会继续存在！
- 如何取消变量与命令别名的内容？
使用 unset 及 unalias 即可
- 如何设定一个变量名称为 name 内容为 It's my name？
name=It\'s\ my\ name 或 name="It's my name"
- bash 环境配置文件主要分为哪两种类型的读取？分别读取哪些重要档案？
(1)login shell：主要读取 /etc/profile 及 ~/.bash_profile
(2)non-logni shell：主要读取 ~/.bashrc 而已。
- CentOS 5.x 的 man page 的路径配置文件案？
/etc/man.config
- 试说明 '，"，与 ` 这些符号在变量定义中的用途？
参考变量规则那一章节，其中，" 可以具有变量的上下文属性，' 则仅有一般字符，至于 ` 之内则是可先被执行的指令。
- 跳脱符号 \ 有什么用途？
可以用来跳脱特殊字符，例如 Enter, \$ 等等，使成为一般字符！

- 连续命令中，`;` `&&` `||` 有何不同？

分号可以让两个 `command` 连续运作，不考虑 `command1` 的输出状态，`&&` 则前一个指令必需要没有错误讯息，亦即回传值需为 0 则 `command2` 才会被执行，`||` 则与 `&&` 相反！

- 如何将 `last` 的结果中，独立出账号，并且印出曾经登入过的账号？

```
last | cut -d ' ' -f1 | sort | uniq
```

- 请问 `foo1 && foo2 | foo3 > foo4`，这个指令串当中，`foo1/foo2/foo3/foo4` 是指令还是档案？整串指令的意义为？

`foo1`, `foo2` 与 `foo3` 都是指令，`foo4` 是装置或档案。整串指令意义为：

(1)当 `foo1` 执行结果有错误时，则该指令串结束；

(2)若 `foo1` 执行结果没有错误时，则执行 `foo2 | foo3 > foo4`；其中：

(2-1)`foo2` 将 `stdout` 输出的结果传给 `foo3` 处理；

(2-2)`foo3` 将来自 `foo2` 的 `stdout` 当成 `stdin`，处理完后将数据流重新导向 `foo4` 这个装置/档案

- 如何秀出在 `/bin` 底下任何以 `a` 为开头的档案文件名的详细资料？

```
ls -l /bin/a*
```

- 如何秀出 `/bin` 底下，文件名为四个字符的档案？

```
ls -l /bin/????
```

- 如何秀出 `/bin` 底下，档名开头不是 `a-d` 的档案？

```
ls -l /bin/[^a-d]*
```

- 我想要让终端机接口的登入提示字符修改成我自己喜好的模样，应该要改哪里？(filename)

```
/etc/issue
```

- 承上题，如果我是想要让使用者登入后，才显示欢迎讯息，又应该要改哪里？

```
/etc/motd
```



参考数据与延伸阅读

- 注 1：Webmin 的官方网站：<http://www.webmin.com/>
- 注 2：关于 shell 的相关历史可以参考网络农夫兄所整理的优秀文章。不过由于网络农夫兄所建置的网站暂时关闭，因此底下的链接为鸟哥到网络上找到的片段文章连结。若有任何侵权事宜，请来信告知，谢谢：
http://linux.vbird.org/linux_basic/0320bash/csh/
- 注 3：使用 `man bash`，再以 `PS1` 为关键词去查询，按下数次 `n` 往后查询后，可以得到 `PS1` 的变量说明。
- 注 4：`i18n` 是由一些 Linux distribution 贡献者共同发起的大型计划，目的在于让众多的 Linux distributions 能够有良好的万国码 (Unicode) 语系的支援。详细的数据可以参考：
`i18n` 的官方网站：<http://www.openi18n.org/>
康桥大学 Dr Markus Kuhn 的文献：<http://www.cl.cam.ac.uk/~mgk25/unicode.html>
Debian 社群所写的文件：<http://www.debian.org/doc/manuals/intro-i18n/>
- 卧龙小三的教学文件：<http://linux.tnc.edu.tw/techdoc/shell/book1.html>
- GNU 计划的 BASH 说明：http://www.gnu.org/manual/bash-2.05a/html_mono/bashref.html
鸟哥的备份：http://linux.vbird.org/linux_basic/0320bash/0320bash_reference.php

- man bash

2002/06/27 : 第一次完成

2003/02/10 : 重新编排与加入 FAQ

2005/08/17 : 将旧的数据放置到 [这里](#)

2005/08/17 : 终于稍微搞定了~花了半个多月不眠不休~呼~补充了较多的管线命令与数据流重导向!

2005/08/18 : 加入[额外的变量设定](#)部分!

2005/08/30 : 加入了 login 与 non-login shell 的简单说明!

2006/03/19 : 原先在 col 的说明当中, 原本指令『cat -A /etc/man.config | col -x | cat -A | more』不该有 -A!

2006/10/05 : 感谢小州兄的告知, 修正了原本 ~/.bashrc 说明当中的错误。

2007/04/05 : 原本的 cut 范例说明有误, 原本是『我要找出第三个』应该改为『[我要找出第五个](#)』才对!

2007/04/11 : 原本的 join 说明没有加上排序, 应该需要[排序后再处理](#)才对!

2007/07/15 : 原本的额外的变量菜单格有误, 在 var=\${str+expr} 与 var=\${str:+expr} 需要修改, 请参考 [此处](#)

2009/01/13 : 将原本基于 FC4 写作的旧文章移动到[此处](#)

2009/02/03 : 拿掉了原本的『变量的用途』部分, 改以案例说明

2009/02/05 : 多加了变量删除、取代与替代部分的范例, 看起来应该不会像前一版那样不容易理解!

2009/08/25 : 加入了情境模拟, 并且进行一些说明的细部修改而已。

743768

正规表示法 (Regular Expression, RE, 或称为常规表示法)是透过一些特殊字符的排列,用以『搜寻/取代/删除』一列或多列文字字符串,简单的说,正规表示法就是用在字符串的处理上面的一项『表示式』。正规表示法并不是一个工具程序,而是一个字符串处理的标准依据,如果您想要以正规表示法的方式处理字符串,就得要使用支持正规表示法的工具程序才行,这类的工具程序很多,例如 vi, sed, awk 等等。

正规表示法对于系统管理员来说实在是很重要!因为系统会产生很多的讯息,这些讯息有的重要的仅是告知,此时,管理员可以透过正规表示法的功能来将重要讯息撷取出来,并产生便于查阅的报表来简化管理流程。此外,很多的软件包也都支持正规表示法的分析,例如邮件服务器的过滤机制(过滤垃圾信件)就是很重要的一个例子。所以,您最好要了解正规表示法的相关技能,在未来管理主机时,才能够更精简处理您的日常事务!

注:本章节使用者需要多加练习,因为目前很多的套件都是使用正规表示法来达成其『过滤、分析』的目的,为了未来主机管理的便利性,使用者至少要能看的懂正规表示法的意义!

1. 前言：什么是正规表示法

- 1.1 什么是正规表示法
- 1.2 正规表示法对于系统管理员的用途
- 1.3 正规表示法的广泛用途
- 1.4 正规表示法与 Shell 在 Linux 当中的角色定位
- 1.5 延伸的正规表示法

2. 基础正规表示法

- 2.1 语系对正规表示法的影响
- 2.2 grep 的一些进阶选项
- 2.3 基础正规表示法练习
- 2.4 基础正规表示法字符汇整(characters)
- 2.5 sed 工具：行的新增/删除, 行的取代/显示, 搜寻并取代, 直接改档

3. 延伸正规表示法

4. 文件的格式化与相关处理

- 4.1 printf：格式化打印
- 4.2 awk：好用的数据处理工具
- 4.3 档案比对工具：, diff, cmp, patch
- 4.4 档案打印准备工具：pr

5. 重点回顾

6. 本章习题

7. 参考数据与延伸阅读

8. 针对本文的建议：<http://phorum.vbird.org/viewtopic.php?t=23885>



前言：什么是正规表示法

约略了解了 Linux 的基本指令 (BASH) 并且熟悉了 vim 之后,相信你对于敲击键盘的打字与指令下达比较不陌生了吧?接下来,底下要开始介绍一个很重要的观念,那就是所谓的『正规表示法 (Regular Expression)』啰!



什么是正规表示法

任何一个有经验的系统管理员,都会告诉你:『正规表示法真是挺重要的!』为什么很重要呢?因为日常生活就使用的到啊!举个例子来说,在你日常使用 vim 作字处理或程序撰写时使用到的『搜寻/取代』等的功能,这些举动要作的漂亮,就得要配合正规表示法来处理啰!

简单的说,正规表示法就是处理字符串的方法,他是以行为单位来进行字符串的处理行为,正规表示法

透过一些特殊符号的辅助，可以让使用者轻易的达到『搜寻/删除/取代』某特定字符串的处理程序！

举例来说，我只想找到 VBird(前面两个大写字符) 或 Vbird(仅有一个大写字符) 这个字样，但是不要其他的字符串(例如 VBIRD, vbird 等不需要)，该如何办理？如果在没有正规表示法的环境中(例如 MS word)，你或许就得要使用忽略大小写的办法，或者是分别以 VBird 及 Vbird 搜寻两遍。但是，忽略大小写可能会搜寻到 VBIRD/vbird/VbIrD 等等的不需要的字符串而造成困扰。

再举个系统常见的例子好了，假设你发现系统在开机的时候，老是会出现一个关于 mail 程序的错误，而开机过程的相关程序都是在 /etc/init.d/ 底下，也就是说，在该目录底下的某个档案内具有 mail 这个关键词，你想要将该档案捉出来进行查询修改的动作。此时你怎么找出来含有这个关键词的档案？你当然可以一个档案一个档案的开启，然后去搜寻 mail 这个关键词，只是.....该目录底下的档案可能不止 100 个说~ 如果了解正规表示法的相关技巧，那么只要一行指令就找出来啦：『grep 'mail' /etc/init.d/*』那个 grep 就是支持正规表示法的工具程序之一！如何~很简单吧！

谈到这里就得要进一步说明了，正规表示法基本上是一种『表示法』，只要工具程序支持这种表示法，那么该工具程序就可以用来作为正规表示法的字符串处理之用。例如 vi, grep, awk, sed 等等工具，因为她们有支持正规表示法，所以，这些工具就可以使用正规表示法的特殊字符来进行字符串的处理。但例如 cp, ls 等指令并未支持正规表示法，所以就只能使用 [bash 自己本身的通配符](#)而已。

正规表示法对于系统管理员的用途

那么为何我需要学习正规表示法呢？对于一般使用者来说，由于使用到正规表示法的机会可能不怎么多，因此感受不到他的魅力，不过，对于身为系统管理员的你来说，正规表示法则是一个『不可不学的好东西！』怎么说呢？由于系统如果在繁忙的情况之下，每天产生的讯息信息会多到你无法想象的地步，而我们也都知道，系统的『[错误讯息登录档案 \(第十九章\)](#)』的内容记载了系统产生的所有讯息，当然，这包含你的系统是否被『入侵』的记录数据。

但是系统的数据量太大了，要身为系统管理员的你每天去看这么多的讯息数据，从千百行的资料里面找出一行有问题的讯息，呵呵~光是用肉眼去看，想不疯掉都很难！这个时候，我们就可以透过『正规表示法』的功能，将这些登录的信息进行处理，仅取出『有问题』的信息来进行分析，哈哈！如此一来，你的系统管理工作将会『快乐得不得了』啊！当然，正规表示法的优点还不止于此，等你有一定程度的了解之后，你会爱上他喔！

正规表示法的广泛用途

正规表示法除了可以让系统管理员管理主机更为便利之外，事实上，由于正规表示法强大的字符串处理能力，目前一堆软件都支持正规表示法呢！最常见的就是『邮件服务器』啦！

如果你留意因特网上的消息，那么应该不能发现，目前造成网络大塞车的主因之一就是『垃圾/广告信件』了，而如果我们可以在服务器端，就将这些问题邮件剔除的话，客户端就会减少很多不必要的带宽耗损了。那么如何剔除广告信件呢？由于广告信件几乎都有一定的标题或者是内容，因此，只要每次有来信时，都先将来信的标题与内容进行特殊字符串的比对，发现有不良信件就予以剔除！嘿！这个工作怎么达到啊？就使用正规表示法啊！目前两大邮件服务器软件 sendmail 与 postfix 以及支持邮件服务器的相关分析软件，都支持正规表示法的比对功能！

当然还不止于此啦，很多的服务器软件都支持正规表示法呢！当然，虽然各家软件都支持他，不过，这些『字符串』的比对还是需要系统管理员来加入比对规则的，所以啦！身为系统管理员的你，为了自身的工作以及客户端的需求，正规表示法实在是需要也很值得学习的一项工具呢！

正规表示法与 Shell 在 Linux 当中的角色定位

说实在的，我们在学数学的时候，一个很重要、但是粉难的东西是一定要『背』的，那就是九九表，背

成功了之后，未来在数学应用的路途上，真是一帆风顺啊！这个九九表我们在小学的时候几乎背了一整年才背下来，并不是这么好背的呢！但他却是基础当中的基础！你现在一定受惠相当的多呢 ^_^！

而我们谈到的这个正规表示法，与前一章的 **BASH** 就有点像是数学的九九表一样，是 Linux 基础当中的基础，虽然也是最难的部分，不过，如果学成了之后，一定是『大大的有帮助』的！这就好像是金庸小说里面的学武难关：任督二脉！打通任督二脉之后，武功立刻成倍成长！所以啦，不论是对于系统的认识与系统的管理部分，他都有很棒的辅助啊！请好好的学习这个基础吧！ ^_^

💡 延伸的正规表示法

唔！正规表示法还有分喔？没错喔！正规表示法的字符串表示方式依照不同的严谨度而分为：基础正规表示法与延伸正规表示法。延伸型正规表示法除了简单的一组字符串处理之外，还可以作群组的字符串处理，例如进行搜寻 `VBird` 或 `netman` 或 `lman` 的搜寻，注意，是『或(or)』而不是『和(and)』的处理，此时就需要延伸正规表示法的帮助啦！藉由特殊的『()』与『|』等字符的协助，就能够达到这样的目的！不过，我们在这里主力仅是介绍最基础的基础正规表示法而已啦！好啦！清清脑门，咱们用功去啰！

Tips:

有一点要向大家报告的，那就是：『**正规表示法与通配符是完全不一样的东西！**』这很重要喔！因为『通配符 (wildcard) 代表的是 bash 操作接口的一个功能』，但正规表示法则是一种字符串处理的表示方式！这两者要分的很清楚才行喔！所以，学习本章，请将前一章 `bash` 的通配符意义先忘掉吧！



老实说，鸟哥以前刚接触正规表示法时，老想着要将这两者归纳在一起，结果就是... 错误认知一大堆~ 所以才会建议您学习本章先忘记通配符再来学习吧！

💡 基础正规表示法

既然正规表示法是处理字符串的一种表示方式，那么对字符排序有影响的语系数据就会对正规表示法的结果有影响！此外，正规表示法也需要支持工具程序来辅助才行！所以，我们这里就先介绍一个最简单的字符串撷取功能的工具程序，那就是 `grep` 啰！前一章已经介绍过 `grep` 的相关选项与参数，本章着重在较进阶的 `grep` 选项说明啰！介绍完 `grep` 的功能之后，就进入正规表示法的特殊字符的处理能力了。

💡 语系对正规表示法的影响

为什么语系的数据会影响到正规表示法的输出结果呢？我们在[第零章计算器概论的文字编码系统](#)里面谈到，档案其实记录的仅有 0 与 1，我们看到的字符文字与数字都是透过编码表转换来的。由于不同语系的编码数据并不相同，所以就会造成数据撷取结果的差异了。举例来说，在英文大小写的编码顺序中，`zh_TW.big5` 及 `C` 这两种语系的输出结果分别如下：

- `LANG=C` 时：0 1 2 3 4 ... A B C D ... Z a b c d ... z
- `LANG=zh_TW` 时：0 1 2 3 4 ... a A b B c C d D ... z Z

上面的顺序是编码的顺序，我们可以很清楚的发现这两种语系明显就是不一样！如果你想要撷取大写字母而使用 `[A-Z]` 时，会发现 `LANG=C` 确实可以仅捉到大写字母 (因为是连续的)，但是如果 `LANG=zh_TW.big5` 时，就会发现到，连同小写的 `b-z` 也会被撷取出来！因为就编码的顺序来看，`big5` 语系可以撷取到『A b B c C ... z Z』这一堆字符哩！所以，使用正规表示法时，需要特别留意当时环境的语系为何，否则可能会发现与别人不相同的撷取结果喔！

由于一般我们在练习正规表示法时，使用的是兼容于 `POSIX` 的标准，因此就使用『`C`』这个语系(注 1)！因此，底下的很多练习都是使用『`LANG=C`』这个语系数据来进行的喔！另外，为了避免这样编码所造成的英文与数字的撷取问题，因此有些特殊的符号我们得要了解一下的！这些符号主要有底下

这些意义：(注 1)

特殊符号	代表意义
[:alnum:]	代表英文大小写字符及数字，亦即 0-9, A-Z, a-z
[:alpha:]	代表任何英文大小写字符，亦即 A-Z, a-z
[:blank:]	代表空格键与 [Tab] 按键两者
[:cntrl:]	代表键盘上面的控制按键，亦即包括 CR, LF, Tab, Del.. 等等
[:digit:]	代表数字而已，亦即 0-9
[:graph:]	除了空格符 (空格键与 [Tab] 按键) 外的其他所有按键
[:lower:]	代表小写字符，亦即 a-z
[:print:]	代表任何可以被打印出来的字符
[:punct:]	代表标点符号 (punctuation symbol)，亦即：" ' ? ! ; : # \$...
[:upper:]	代表大写字符，亦即 A-Z
[:space:]	任何会产生空白的字符，包括空格键, [Tab], CR 等等
[:xdigit:]	代表 16 进位的数字类型，因此包括：0-9, A-F, a-f 的数字与字符

尤其上表中的[:alnum:], [:alpha:], [:upper:], [:lower:], [:digit:] 这几个一定要知道代表什么意思，因为他要比 a-z 或 A-Z 的用途要确定的很！好了，底下就让我们开始来玩玩进阶版的 grep 吧！

grep 的一些进阶选项

我们在第十一章 BASH 里面的 grep 谈论过一些基础用法，但其实 grep 还有不少的进阶用法喔！底下我们仅列出较进阶的 grep 选项与参数给大家参考，基础的 grep 用法请参考前一章的说明啰！

```
[root@www ~]# grep [-A] [-B] [--color=auto] '搜寻字符串' filename
选项与参数：
-A：后面可加数字，为 after 的意思，除了列出该行外，后续的 n 行也列出来；
-B：后面可加数字，为 befer 的意思，除了列出该行外，前面的 n 行也列出来；
--color=auto 可将正确的那个撷取数据列出颜色

范例一：用 dmesg 列出核心讯息，再以 grep 找出内含 eth 那行
[root@www ~]# dmesg | grep 'eth'
eth0: RealTek RTL8139 at 0xee846000, 00:90:cc:a6:34:84, IRQ 10
eth0: Identified 8139 chip type 'RTL-8139C'
eth0: link up, 100Mbps, full-duplex, lpa 0xC5E1
eth0: no IPv6 routers present
# dmesg 可列出核心产生的讯息！透过 grep 来撷取网络卡相关信息 (eth)，
# 就可发现如上信息。不过没有行号与特殊颜色显示！看看下个范例吧！

范例二：承上题，要将捉到的关键词显色，且加上行号来表示：
[root@www ~]# dmesg | grep -n --color=auto 'eth'
247:eth0: RealTek RTL8139 at 0xee846000, 00:90:cc:a6:34:84, IRQ 10
248:eth0: Identified 8139 chip type 'RTL-8139C'
294:eth0: link up, 100Mbps, full-duplex, lpa 0xC5E1
305:eth0: no IPv6 routers present
# 你会发现除了 eth 会有特殊颜色来表示之外，最前面还有行号喔！
```

```
范例三：承上题，在关键词所在行的前两行与后三行也一起捉出来显示
[root@www ~]# dmesg | grep -n -A3 -B2 --color=auto 'eth'
245-PCI: setting IRQ 10 as level-triggered
246-ACPI: PCI Interrupt 0000:00:0e.0[A] -> Link [LNKB] ...
247:eth0: RealTek RTL8139 at 0xee846000, 00:90:cc:a6:34:84, IRQ 10
248:eth0: Identified 8139 chip type 'RTL-8139C'
249-input: PC Speaker as /class/input/input2
250-ACPI: PCI Interrupt 0000:00:01.4[B] -> Link [LNKB] ...
251-hdb: ATAPI 48X DVD-ROM DVD-R-RAM CD-R/RW drive, 2048kB
Cache, UDMA(66)
# 如上所示，你会发现关键词 247 所在的前两行及 248 后三行也都被显示出来！
# 这样可以让你将关键词前后数据捉出来进行分析啦！
```

grep 是一个很常见也很常用的指令，他最重要的功能就是进行字符串数据的比对，然后将符合用户需求的字符串打印出来。需要说明的是『grep 在数据中搜寻一个字符串时，是以 "整行" 为单位来进行数据的撷取的！』也就是说，假如一个档案内有 10 行，其中有两行具有你所搜寻的字符串，则将那两行显示在屏幕上，其他的就丢弃了！

在关键词的显示方面，grep 可以使用 --color=auto 来将关键词部分使用颜色显示。这可是个很不错的功能啊！但是如果每次使用 grep 都要自行加上 --color=auto 又显的很麻烦~ 此时那个好用的 alias 就得来处理一下啦！你可以在 ~/.bashrc 内加上这行：『alias grep='grep --color=auto'』再以『source ~/.bashrc』来立即生效即可喔！这样每次执行 grep 他都会自动帮你加上颜色显示啦！

基础正规表示法练习

要了解正规表示法最简单的方法就是由实际练习去感受啦！所以在汇整正规表示法特殊符号前，我们先以底下这个档案的内容来进行正规表示法的理解吧！先说明一下，底下的练习大前提是：

- 语系已经使用『export LANG=C』的设定值；
- grep 已经使用 alias 设定成为『grep --color=auto』

至于本章的练习用档案请由底下的连结来下载。需要特别注意的是，底下这个档案是鸟哥在 MS Windows 系统下编辑的，并且已经特殊处理过，因此，他虽然是纯文本档，但是内含一些 Windows 系统下的软件常常自行加入的一些特殊字符，例如断行字符 (^M) 就是一例！所以，你可以直接将底下的文字以 vi 储存成 regular_express.txt 这个档案，不过，还是比较建议直接点底下的连结：

http://linux.vbird.org/linux_basic/0330regularex/regular_express.txt

如果你的 Linux 可以直接连上 Internet 的话，那么使用如下的指令来提取即可：

```
wget http://linux.vbird.org/linux_basic/0330regularex/regular_express.txt
```

至于这个档案的内容如下：

```
[root@www ~]# vi regular_express.txt
"Open Source" is a good mechanism to develop programs.
apple is my favorite food.
Football game is not use feet only.
this dress doesn't fit me.
However, this dress is about $ 3183 dollars.^M
GNU is free air not free beer.^M
Her hair is very beauty.^M
```

```
I can't finish the test.^M
Oh! The soup taste good.^M
motorcycle is cheap than car.
This window is clear.
the symbol '*' is represented as start.
Oh! My god!
The gd software is a library for drafting programs.^M
You are the best is mean you are the no. 1.
The world <Happy> is the same with "glad".
I like dog.
google is the best tools for search keyword.
goooooogle yes!
go! go! Let's go.
# I am VBird
```

这档案共有 22 行，最底下一行为空白行！现在开始我们一个案例一个案例的来介绍吧！

- 例题一、搜寻特定字符串

搜寻特定字符串很简单吧？假设我们要从刚刚的档案当中取得 the 这个特定字符串，最简单的方式就是这样：

```
[root@www ~]# grep -n 'the' regular_express.txt
8:I can't finish the test.
12:the symbol '*' is represented as start.
15:You are the best is mean you are the no. 1.
16:The world <Happy> is the same with "glad".
18:google is the best tools for search keyword.
```

那如果想要『反向选择』呢？也就是说，当该行没有 'the' 这个字符串时才显示在屏幕上，那就直接使用：

```
[root@www ~]# grep -vn 'the' regular_express.txt
```

你会发现，屏幕上出现的行列为除了 8,12,15,16,18 五行之外的其他行列！接下来，如果你想要取得不论大小写的 the 这个字符串，则：

```
[root@www ~]# grep -in 'the' regular_express.txt
8:I can't finish the test.
9:Oh! The soup taste good.
12:the symbol '*' is represented as start.
14:The gd software is a library for drafting programs.
15:You are the best is mean you are the no. 1.
16:The world <Happy> is the same with "glad".
18:google is the best tools for search keyword.
```

除了多两行 (9, 14 行) 之外，第 16 行也多了一个 The 的关键词被撷取到喔！

- 例题二、利用中括号 [] 来搜寻集合字符

如果我想要搜寻 test 或 taste 这两个单字时，可以发现到，其实她们有共通的 't?st' 存在~这个时候，我可以这样来搜寻：

```
[root@www ~]# grep -n 't[ae]st' regular_express.txt
8:I can't finish the test.
9:Oh! The soup taste good.
```

了解了吧？其实 [] 里面不论有几个字符，他都谨代表某『一个』字符，所以，上面的例子说明了，我需要的字符串是『tast』或『test』两个字符串而已！而如果想要搜寻到有 oo 的字符时，则使用：

```
[root@www ~]# grep -n 'oo' regular_express.txt
1:"Open Source" is a good mechanism to develop programs.
2:apple is my favorite food.
3:Football game is not use feet only.
9:Oh! The soup taste good.
18:google is the best tools for search keyword.
19:gooooooogle yes!
```

但是，如果我不想要 oo 前面有 g 的话呢？此时，可以利用在集合字符的反向选择 [^] 来达成：

```
[root@www ~]# grep -n '[^g]oo' regular_express.txt
2:apple is my favorite food.
3:Football game is not use feet only.
18:google is the best tools for search keyword.
19:gooooooogle yes!
```

意思就是说，我需要的是 oo，但是 oo 前面不能是 g 就是了！仔细比较上面两个表格，你会发现，第 1,9 行不见了，因为 oo 前面出现了 g 所致！第 2,3 行没有疑问，因为 foo 与 Foo 均可被接受！但是第 18 行明明有 google 的 goo 啊~别忘记了，因为该行后面出现了 tool 的 too 啊！所以该行也被列出来~也就是说，18 行里面虽然出现了我们所不要的项目 (goo) 但是由于有需要的项目 (too)，因此，是符合字符串搜寻的喔！

至于第 19 行，同样的，因为 gooooooogle 里面的 oo 前面可能是 o，例如：go(ooo)oogle，所以，这一行也是符合需求的！

再来，假设我 oo 前面不想要有小写字符，所以，我可以这样写 [^abcd...z]oo，但是这样似乎不怎么方便，由于小写字符的 ASCII 上编码的顺序是连续的，因此，我们可以将之简化为底下这样：

```
[root@www ~]# grep -n '[^a-z]oo' regular_express.txt
3:Football game is not use feet only.
```

也就是说，当我们在一组集合字符中，如果该字符组是连续的，例如大写英文/小写英文/数字等等，就可以使用[a-z],[A-Z],[0-9]等方式来书写，那么如果我们的要求字符串是数字与英文呢？呵呵！就将他全部写在一起，变成：[a-zA-Z0-9]。例如，我们要取得有数字的那一行，就这样：

```
[root@www ~]# grep -n '[0-9]' regular_express.txt
5:However, this dress is about $ 3183 dollars.
15:You are the best is mean you are the no. 1.
```

但由于考虑到语系对于编码顺序的影响，因此除了连续编码使用减号『-』之外，你也可以使用如下的

方法来取得前面两个测试的结果：

```
[root@www ~]# grep -n '^[[:lower:]]oo' regular_express.txt
# 那个 [:lower:] 代表的就是 a-z 的意思！请参考前两小节的说明表格

[root@www ~]# grep -n '[:,digit:]' regular_express.txt
```

这样对于 [] 以及 [^] 以及 [] 当中的 -，还有关于前面表格提到的特殊关键词有了解了吗？^_^！

- 例题三、行首与行尾字符 ^ \$

我们在例题一当中，可以查询到一行字符串里面有 the 的，那如果我想要让 the 只在行首列出呢？这个时候就得要使用制表符了！我们可以这样做：

```
[root@www ~]# grep -n '^the' regular_express.txt
12:the symbol '*' is represented as start.
```

此时，就只剩下第 12 行，因为只有第 12 行的行首是 the 开头啊~此外，如果我想要开头是小写字符的那一行就列出呢？可以这样：

```
[root@www ~]# grep -n '^[a-z]' regular_express.txt
2:apple is my favorite food.
4:this dress doesn't fit me.
10:motorcycle is cheap than car.
12:the symbol '*' is represented as start.
18:google is the best tools for search keyword.
19:gooooooogle yes!
20:go! go! Let's go.
```

你可以发现我们可以捉到第一个字符都不是大写的！只不过 grep 列出的关键词部分不只有第一个字符，grep 是列出一整个字 (word) 说！同样的，上面的指令也可以用如下的方式来取代的：

```
[root@www ~]# grep -n '^[[:lower:]]' regular_express.txt
```

好！那如果我不想要开头是英文字母，则可以是这样：

```
[root@www ~]# grep -n '^[^a-zA-Z]' regular_express.txt
1:"Open Source" is a good mechanism to develop programs.
21:# I am VBird
# 指令也可以是：grep -n '^[[:alpha:]]' regular_express.txt
```

注意到了吧？那个 ^ 符号，在字符集合符号(括号[])之内与之外是不同的！在 [] 内代表『反向选择』，在 [] 之外则代表定位在行首的意义！要分清楚喔！反过来思考，那如果我想要找出来，行尾结束为小数点 (.) 的那一行，该如何处理：

```
[root@www ~]# grep -n '\.$' regular_express.txt
1:"Open Source" is a good mechanism to develop programs.
2:apple is my favorite food.
3:Football game is not use feet only.
4:this dress doesn't fit me.
10:motorcycle is cheap than car.
```

```
11:This window is clear.
12:the symbol '*' is represented as start.
15:You are the best is mean you are the no. 1.
16:The world <Happy> is the same with "glad".
17:I like dog.
18:google is the best tools for search keyword.
20:go! go! Let's go.
```

特别注意到，因为小数点具有其他意义(底下会介绍)，所以必须要使用跳脱字符(\)来加以解除其特殊意义！不过，你或许会觉得奇怪，但是第 5~9 行最后面也是 . 啊~ 怎么无法打印出来？这里就牵涉到 Windows 平台的软件对于断行字符的判断问题了！我们使用 `cat -A` 将第五行拿出来看，你会发现：

```
[root@www ~]# cat -An regular_express.txt | head -n 10 | tail -n 6
 5 However, this dress is about $ 3183 dollars.^M$
 6 GNU is free air not free beer.^M$
 7 Her hair is very beauty.^M$
 8 I can't finish the test.^M$
 9 Oh! The soup taste good.^M$
10 motorcycle is cheap than car.$
```

我们在第十章内谈到过断行字符在 Linux 与 Windows 上的差异，在上面的表格中我们可以发现 5~9 行为 Windows 的断行字符 (^M\$)，而正常的 Linux 应该仅有第 10 行显示的那样 (\$)。所以啰，那个 . 自然就不是紧接在 \$ 之前喔！也就捉不到 5~9 行了！这样可以了解 ^ 与 \$ 的意义吗？好了，先不要看底下的解答，自己想一想，那么如果我想要找出来，哪一行是『空白行』，也就是说，该行并没有输入任何数据，该如何搜寻？

```
[root@www ~]# grep -n '^$' regular_express.txt
22:
```

因为只有行首跟行尾 (^\$)，所以，这样就可以找出空白行啦！再来，假设你已经知道在一个程序脚本 (shell script) 或者是配置文件当中，空白行与开头为 # 的那一行是批注，因此如果你要将资料列出给别人参考时，可以将这些数据省略掉以节省宝贵的纸张，那么你可以怎么作呢？我们以 /etc/syslog.conf 这个档案来作范例，你可以自行参考一下输出的结果：

```
[root@www ~]# cat -n /etc/syslog.conf
# 在 CentOS 中，结果可以发现 33 行的输出，很多空白行与 # 开头

[root@www ~]# grep -v '^$' /etc/syslog.conf | grep -v '^#'
# 结果仅有 10 行，其中第一个『-v '^$'』代表『不要空白行』，
# 第二个『-v '^#'』代表『不要开头是 # 的那行』喔！
```

是否节省很多版面啊？

- 例题四、任意一个字符 . 与重复字符 *

在第十一章 bash 当中，我们知道通配符 * 可以用来代表任意(0 或多个)字符，但是正规表示法并不是通配符，两者之间是不相同的！至于正规表示法当中的『.』则代表『绝对有一个任意字符』的意思！这两个符号在正规表示法的意义如下：

- . (小数点)：代表『一定有一个任意字符』的意思；
- * (星星号)：代表『重复前一个 0 到无穷多次』的意思，为组合形态

这样讲不好懂，我们直接做个练习吧！假设我需要找出 g??d 的字符串，亦即共有四个字符，起头是 g 而结束是 d，我可以这样做：

```
[root@www ~]# grep -n 'g..d' regular_express.txt
1:"Open Source" is a good mechanism to develop programs.
9:Oh! The soup taste good.
16:The world <Happy> is the same with "glad".
```

因为强调 g 与 d 之间一定要存在两个字符，因此，第 13 行的 god 与第 14 行的 gd 就不会被列出来啦！再来，如果我想要列出有 oo, ooo, oooo 等等的数据，也就是说，至少要有两个(含) o 以上，该如何是好？是 o* 还是 oo* 还是 ooo* 呢？虽然你可以试看看结果，不过结果太占版面了 @_@，所以，我这里就直接说明。

因为 * 代表的是『重复 0 个或多个前面的 RE 字符』的意义，因此，『o*』代表的是：『拥有空字符或一个 o 以上的字符』，特别注意，因为允许空字符(就是有没有字符都可以的意思)，因此，『grep -n 'o*' regular_express.txt』将会把所有的数据都打印出来屏幕上！

那如果是『oo*』呢？则第一个 o 肯定必须要存在，第二个 o 则是可有可无的多个 o，所以，凡是含有 o, oo, ooo, oooo 等等，都可以被列出来~

同理，当我们需要『至少两个 o 以上的字符串』时，就需要 ooo*，亦即是：

```
[root@www ~]# grep -n 'ooo*' regular_express.txt
1:"Open Source" is a good mechanism to develop programs.
2:apple is my favorite food.
3:Football game is not use feet only.
9:Oh! The soup taste good.
18:google is the best tools for search keyword.
19:gooooooogle yes!
```

这样理解 * 的意义了吗？好了，现在出个练习，如果我想要字符串开头与结尾都是 g，但是两个 g 之间仅能存在至少一个 o，亦即是 gog, goog, gooog.... 等等，那该如何？

```
[root@www ~]# grep -n 'goo*g' regular_express.txt
18:google is the best tools for search keyword.
19:gooooooogle yes!
```

如此了解了吗？再来一题，如果我想要找出 g 开头与 g 结尾的字符串，当中的字符可有可无，那该如何是好？是『g*g』吗？

```
[root@www ~]# grep -n 'g*g' regular_express.txt
1:"Open Source" is a good mechanism to develop programs.
3:Football game is not use feet only.
9:Oh! The soup taste good.
13:Oh! My god!
14:The gd software is a library for drafting programs.
16:The world <Happy> is the same with "glad".
17:I like dog.
18:google is the best tools for search keyword.
19:gooooooogle yes!
20:go! go! Let's go.
```

但测试的结果竟然出现这么多行？太诡异了吧？其实一点也不诡异，因为 g*g 里面的 g* 代表『空字符

或一个以上的 g』在加上后面的 g，因此，整个 RE 的内容就是 g, gg, ggg, gggg，因此，只要该行当中拥有一个以上的 g 就符合所需了！

那该如何得到我们的 g...g 的需求呢？呵呵！就利用任意一个字符『.』啊！亦即是：『g.*g』的作法，因为 * 可以是 0 或多个重复前面的字符，而 . 是任意字符，所以：『.* 就代表零个或多个任意字符』的意思啦！

```
[root@www ~]# grep -n 'g.*g' regular_express.txt
1:"Open Source" is a good mechanism to develop programs.
14:The gd software is a library for drafting programs.
18:google is the best tools for search keyword.
19:gooooooogle yes!
20:go! go! Let's go.
```

因为是代表 g 开头与 g 结尾，中间任意字符均可接受，所以，第 1, 14, 20 行是可接受的喔！这个 . * 的 RE 表示任意字符是很常见的，希望大家能够理解并且熟悉！再出一题，如果我想要找出『任意数字』的行列呢？因为仅有数字，所以就成为：

```
[root@www ~]# grep -n '[0-9][0-9]*' regular_express.txt
5:However, this dress is about $ 3183 dollars.
15:You are the best is mean you are the no. 1.
```

虽然使用 `grep -n '[0-9]' regular_express.txt` 也可以得到相同的结果，但鸟哥希望大家能够理解上面指令当中 RE 表示法的意义才好！

- 例题五、限定连续 RE 字符范围 {}

在上个例题当中，我们可以利用 . 与 RE 字符及 * 来设定 0 个到无限多个重复字符，那如果我想要限制一个范围区间内的重复字符数呢？举例来说，我想要找出两个到五个 o 的连续字符串，该如何作？这时候就得要使用到限定范围的字符 {} 了。但因为 { 与 } 的符号在 shell 是有特殊意义的，因此，我们必须使用跳脱字符 \ 来让他失去特殊意义才行。至于 {} 的语法是这样的，假设我要找到两个 o 的字符串，可以是：

```
[root@www ~]# grep -n 'o\{2\}' regular_express.txt
1:"Open Source" is a good mechanism to develop programs.
2:apple is my favorite food.
3:Football game is not use feet only.
9:Oh! The soup taste good.
18:google is the best tools for search keyword.
19:gooooooogle yes!
```

这样看似乎与 `ooo*` 的字符没有什么差异啊？因为第 19 行有多个 o 依旧也出现了！好，那么换个搜寻的字符串，假设我们要找出 g 后面接 2 到 5 个 o，然后再接一个 g 的字符串，他会是这样：

```
[root@www ~]# grep -n 'go\{2,5\}g' regular_express.txt
18:google is the best tools for search keyword.
```

嗯！很好！第 19 行终于没有被取用了(因为 19 行有 6 个 o 啊！)。那么，如果我想要的是 2 个 o 以上的 `goooo...g` 呢？除了可以是 `gooo*g`，也可以是：

```
[root@www ~]# grep -n 'go\{2,\}g' regular_express.txt
```



```
18:google is the best tools for search keyword.
```

```
19:gooooooogle yes!
```

呵呵！就可以找出来啦~

🔗基础正规表示法字符汇整 (characters)

经过了上面的几个简单的范例，我们可以将基础的正规表示法特殊字符汇整如下：

RE 字符	意义与范例
^word	<p>意义：待搜寻的字符串(word)在行首！</p> <p>范例：搜寻行首为 # 开始的那一行，并列出行号</p> <pre>grep -n '^#' regular_express.txt</pre>
word\$	<p>意义：待搜寻的字符串(word)在行尾！</p> <p>范例：将行尾为 ! 的那一行打印出来，并列出行号</p> <pre>grep -n '!\$' regular_express.txt</pre>
.	<p>意义：代表『一定有一个任意字符』的字符！</p> <p>范例：搜寻的字符串可以是 (eve) (eae) (eee) (e e)，但不能仅有 (ee)！亦即 e 与 e 中间『一定』仅有一个字符，而空格符也是字符！</p> <pre>grep -n 'e.e' regular_express.txt</pre>
\	<p>意义：跳脱字符，将特殊符号的特殊意义去除！</p> <p>范例：搜寻含有单引号 ' 的那一行！</p> <pre>grep -n \' regular_express.txt</pre>
*	<p>意义：重复零个到无穷多个的前一个 RE 字符</p> <p>范例：找出含有 (es) (ess) (esss) 等等的字符串，注意，因为 * 可以是 0 个，所以 es 也是符合带搜寻字符串。另外，因为 * 为重复『前一个 RE 字符』的符号，因此，在 * 之前必须要紧接着一个 RE 字符喔！例如任意字符则为『.*』！</p> <pre>grep -n 'ess*' regular_express.txt</pre>
[list]	<p>意义：字符集合的 RE 字符，里面列出想要撷取的字符！</p> <p>范例：搜寻含有 (gl) 或 (gd) 的那一行，需要特别留意的是，在 [] 当中『谨代表一个待搜寻的字符』，例如『a[afly]』代表搜寻的字符串可以是 aay, afy, aly 即 [afly] 代表 a 或 f 或 l 的意思！</p> <pre>grep -n 'g[ld]' regular_express.txt</pre>
[n1-n2]	<p>意义：字符集合的 RE 字符，里面列出想要撷取的字符范围！</p> <p>范例：搜寻含有任意数字的那一行！需特别留意，在字符集合 [] 中的减号 - 是有特殊意义的，他代表两个字符之间的所有连续字符！但这个连续与否与 ASCII 编码有关，因此，你的编码需要设定正确(在 bash 当中，需要确定 LANG 与 LANGUAGE 的变量是否正确！) 例如所有大写字符则为 [A-Z]</p> <pre>grep -n '[0-9]' regular_express.txt</pre>
[^list]	<p>意义：字符集合的 RE 字符，里面列出不要的字符串或范围！</p> <p>范例：搜寻的字符串可以是 (oog) (ood) 但不能是 (oot)，那个 ^ 在 [] 内时，代表的意义是『反向选择』的意思。例如，我不要大写字符，则为 [^A-Z]。但是，需要特别注意的是，如果以 <code>grep -n [^A-Z] regular_express.txt</code> 来搜寻，却发现该档案内的所有行都被列出，为什么？因为这个 [^A-Z] 是『非大写字符』的意思，因为每一行均有非大写字符，例如第一行的 "Open Source" 就有 p,e,n,o.... 等等的小写字</p> <pre>grep -n 'oo[^t]' regular_express.txt</pre>
\{n,m\}	<p>意义：连续 n 到 m 个的『前一个 RE 字符』</p> <p>意义：若为 \{n\} 则是连续 n 个的前一个 RE 字符，</p>

意义：若是 `\{n,\}` 则是连续 n 个以上的前一个 RE 字符！范例：在 `g` 与 `g` 之间有 2 个到 3 个的 `o` 存在的字符串，亦即 `(goog)(go oog)`
`grep -n 'go\{2,3\}g' regular_express.txt`

再次强调：『正规表示法的特殊字符』与一般在指令列输入指令的『通配符』并不相同，例如，在通配符当中的 `*` 代表的是『0 ~ 无限多个字符』的意思，但是在正规表示法当中，`*` 则是『重复 0 到无穷多个的前一个 RE 字符』的意思 ~ 使用的意义并不相同，不要搞混了！

举例来说，不支持正规表示法的 `ls` 这个工具中，若我们使用『`ls -l *`』代表的是任意档名的档案，而『`ls -l a*`』代表的是以 `a` 为开头的任何档名的档案，但在正规表示法中，我们要找到含有以 `a` 为开头的档案，则必须要这样：(需搭配支持正规表示法的工具)

```
ls | grep -n '^a.*'
```

例题：

以 `ls -l` 配合 `grep` 找出 `/etc/` 底下文件类型为链接文件属性的文件名

答：

由于 `ls -l` 列出连结档时标头会是『`lrwxrwxrwx`』，因此使用如下的指令即可找出结果：

```
ls -l /etc | grep '^l'
```

若仅想要列出几个档案，再以『`|wc -l`』来累加处理即可。

sed 工具

在了解了一些正规表示法的基础应用之后，再来呢？呵呵 ~ 两个东西可以玩一玩的，那就是 `sed` 跟底下会介绍的 `awk` 了！这两个家伙可是相当的有用的啊！举例来说，鸟哥写的 [logfile.sh 分析登录文件的小程序](#) (第十九章会谈到)，绝大部分分析关键词的取用、统计等等，就是用这两个宝贝蛋来帮我完成的！那么你说，要不要玩一玩啊？^_^

我们先来谈一谈 `sed` 好了，`sed` 本身也是一个管线命令，可以分析 standard input 的啦！而且 `sed` 还可以将数据进行取代、删除、新增、撷取特定行等等的功能呢！很不错吧 ~ 我们先来了解一下 `sed` 的用法，再来聊他的用途好了！

```
[root@www ~]# sed [-nefr] [动作]
```

选项与参数：

- `-n`：使用安静(silent)模式。在一般 `sed` 的用法中，所有来自 STDIN 的数据一般都会被列出到屏幕上。但如果加上 `-n` 参数后，则只有经过 `sed` 特殊处理的那一行(或者动作)才会被列出来。
- `-e`：直接在指令列模式上进行 `sed` 的动作编辑；
- `-f`：直接将 `sed` 的动作写在一个档案内，`-f filename` 则可以执行 `filename` 内的 `sed` 动作；
- `-r`：`sed` 的动作支持的是延伸型正规表示法的语法。(预设是基础正规表示法语法)
- `-i`：直接修改读取的档案内容，而不是由屏幕输出。

动作说明：`[n1[,n2]]function`

`n1, n2`：不见得会存在，一般代表『选择进行动作的行数』，举例来说，如果我的动作

是需要 10 到 20 行之间进行的，则『`10,20[动作行为]`』

`function` 有底下这些咚咚：

`a`：新增，`a` 的后面可以接字符串，而这些字符串会在新的一行出现(目前的下

一行)~

c : 取代, c 的后面可以接字符串, 这些字符串可以取代 n1,n2 之间的行!

d : 删除, 因为是删除啊, 所以 d 后面通常不接任何咚咚;

i : 插入, i 的后面可以接字符串, 而这些字符串会在新的一行出现(目前的上一行);

p : 打印, 亦即将某个选择的数据印出。通常 p 会与参数 sed -n 一起运作~

s : 取代, 可以直接进行取代的工作哩! 通常这个 s 的动作可以搭配正规表示法! 例如 1,20s/old/new/g 就是啦!

- 以行为单位的新增/删除功能

sed 光是用看的是看不懂的啦! 所以又要来练习了! 先来玩玩删除与新增的功能吧!

范例一: 将 /etc/passwd 的内容列出并且打印行号, 同时, 请将第 2~5 行删除!

```
[root@www ~]# nl /etc/passwd | sed '2,5d'
 1 root:x:0:0:root:/root:/bin/bash
 6 sync:x:5:0:sync:/sbin:/bin/sync
 7 shutdown:x:6:0:shutdown:/sbin:/sbin/shutdown
.....(后面省略).....
```

看到了吧? sed 的动作为 '2,5d', 那个 d 就是删除! 因为 2-5 行给他删除了, 所以显示的数据就没有 2-5 行啰~ 另外, 注意一下, 原本应该是要下达 sed -e 才对, 没有 -e 也行啦! 同时也要注意的, sed 后面接的动作, 请务必以 " 两个单引号括住喔!

如果题型变化一下, 举例来说, 如果只要删除第 2 行, 可以使用『nl /etc/passwd | sed '2d'』来达到, 至于若是要删除第 3 到最后一行, 则是『nl /etc/passwd | sed '3,\$d'』的啦, 那个钱字号『\$』代表最后一行!

范例二: 承上题, 在第二行后(亦即是加在第三行)加上『drink tea?』字样!

```
[root@www ~]# nl /etc/passwd | sed '2a drink tea'
 1 root:x:0:0:root:/root:/bin/bash
 2 bin:x:1:1:bin:/bin:/sbin/nologin
drink tea
 3 daemon:x:2:2:daemon:/sbin:/sbin/nologin
.....(后面省略).....
```

嘿嘿! 在 a 后面加上的字符串就已将出现在第二行后面啰! 那如果是要在第二行前呢? 『nl /etc/passwd | sed '2i drink tea'』就对啦! 就是将『a』变成『i』即可。增加一行很简单, 那如果是要增将两行以上呢?

范例三: 在第二行后面加入两行字, 例如『Drink tea or』与『drink beer?』

```
[root@www ~]# nl /etc/passwd | sed '2a Drink tea or .....\  
> drink beer ?'
 1 root:x:0:0:root:/root:/bin/bash
 2 bin:x:1:1:bin:/bin:/sbin/nologin
Drink tea or .....
drink beer ?
 3 daemon:x:2:2:daemon:/sbin:/sbin/nologin
.....(后面省略).....
```

这个范例的重点是『我们可以新增不只一行喔！可以新增好几行』但是每一行之间都必须要以反斜杠『\』来进行新行的增加喔！所以，上面的例子中，我们可以发现在第一行的最后面就有 \ 存在啦！那是一定要的喔！

- 以行为单位的取代与显示功能

刚刚是介绍如何新增与删除，那么如果要整行取代呢？看看底下的范例吧：

```
范例四：我想将第 2-5 行的内容取代成为『No 2-5 number』呢？
[root@www ~]# nl /etc/passwd | sed '2,5c No 2-5 number'
  1 root:x:0:0:root:/root:/bin/bash
No 2-5 number
  6 sync:x:5:0:sync:/sbin:/bin/sync
.....(后面省略).....
```

透过这个方法我们就能够将数据整行取代了！非常容易吧！sed 还有更好用的东东！我们以前想要列出第 11~20 行，得要透过『head -n 20 | tail -n 10』之类的方法来处理，很麻烦啦~ sed 则可以简单的直接取出你想要的那几行！是透过行号来捉的喔！看看底下的范例先：

```
范例五：仅列出 /etc/passwd 档案内的第 5-7 行
[root@www ~]# nl /etc/passwd | sed -n '5,7p'
  5 lp:x:4:7:lp:/var/spool/lpd:/sbin/nologin
  6 sync:x:5:0:sync:/sbin:/bin/sync
  7 shutdown:x:6:0:shutdown:/sbin:/sbin/shutdown
```

上述的指令中有个重要的选项『-n』，按照说明文件，这个 -n 代表的是『安静模式』！那么为什么要使用安静模式呢？你可以自行下达 sed '5,7p' 就知道了 (5-7 行会重复输出)！有没有加上 -n 的参数时，输出的数据可是差很多的喔！你可以透过这个 sed 的以行为单位的显示功能，就能够将某一个档案内的某些行号捉出来查阅！很棒的功能！不是吗？

- 部分数据的搜寻并取代的功能

除了整行的处理模式之外，sed 还可以用行为单位进行部分数据的搜寻并取代的功能喔！基本上 sed 的搜寻与取代的与 vi 相当的类似！他有点像这样：

```
sed 's/要被取代的字符串/新的字符串/g'
```

上表中特殊字体的部分为关键词，请记下来！至于三个斜线分成两栏就是新旧字符串的替换啦！我们使用底下这个取得 IP 数据的范例，一段一段的来处理给您瞧瞧，让你了解一下什么是咱们所谓的搜寻并取代吧！

```
步骤一：先观察原始讯息，利用 /sbin/ifconfig 查询 IP 为何？
[root@www ~]# /sbin/ifconfig eth0
eth0    Link encap:Ethernet  HWaddr 00:90:CC:A6:34:84
        inet addr:192.168.1.100  Bcast:192.168.1.255  Mask:255.255.255.0
        inet6 addr: fe80::290:ccff:fea6:3484/64 Scope:Link
        UP BROADCAST RUNNING MULTICAST  MTU:1500  Metric:1
.....(以下省略).....
# 因为我们还没有讲到 IP，这里你先有个概念即可啊！我们的重点在第二行，
```



```

# 也就是 192.168.1.100 那一行而已！先利用关键词捉出那一行！

步骤二：利用关键词配合 grep 撷取出关键的一行数据
[root@www ~]# /sbin/ifconfig eth0 | grep 'inet addr'
    inet addr:192.168.1.100 Bcast:192.168.1.255 Mask:255.255.255.0
# 当场仅剩下一行！接下来，我们要将开始到 addr: 通通删除，就是像底下这样：
# inet-addr:192.168.1.100 Bcast:192.168.1.255 Mask:255.255.255.0
# 上面的删除关键在于『 ^.*inet addr: 』啦！正规表示法出现！ ^_^

步骤三：将 IP 前面的部分予以删除
[root@www ~]# /sbin/ifconfig eth0 | grep 'inet addr' | \
> sed 's/^.*addr://g'
192.168.1.100 Bcast:192.168.1.255 Mask:255.255.255.0
# 仔细与上个步骤比较一下，前面的部分不见了！接下来则是删除后续的部分，亦即：
# 192.168.1.100 Bcast:192.168.1.255-Mask:255.255.255.0
# 此时所需的正规表示法为：『 Bcast.*$ 』就是啦！

步骤四：将 IP 后面的部分予以删除
[root@www ~]# /sbin/ifconfig eth0 | grep 'inet addr' | \
> sed 's/^.*addr://g' | sed 's/Bcast.*$//g'
192.168.1.100

```

透过这个范例的练习也建议您依据此一步骤来研究你的指令！就是先观察，然后再一层一层的试做，如果有做不对的地方，就先予以修改，改完之后测试，成功后再往下继续测试。以鸟哥上面的介绍中，那一大串指令就做了四个步骤！对吧！ ^_^

让我们再来继续研究 sed 与正规表示法的配合练习！假设我只要 MAN 存在的那几行数据，但是含有 # 在内的批注我不想要，而且空白行我也不要！此时该如何处理呢？可以透过这几个步骤来实作看看：

```

步骤一：先使用 grep 将关键词 MAN 所在行取出来
[root@www ~]# cat /etc/man.config | grep 'MAN'
# when MANPATH contains an empty substring), to find out where the
cat
# MANBIN          pathname
# MANPATH         manpath_element [corresponding_catdir]
# MANPATH_MAP     path_element  manpath_element
# MANBIN          /usr/local/bin/man
# Every automatically generated MANPATH includes these fields
MANPATH /usr/man
....(后面省略)....

步骤二：删除掉批注之后的数据！
[root@www ~]# cat /etc/man.config | grep 'MAN'| sed 's/#.*$//g'

MANPATH /usr/man

```

```
....(后面省略)....  
# 从上面可以看出，原本批注的数据都变成空白行啦！所以，接下来要删除掉  
空白行  
  
[root@www ~]# cat /etc/man.config | grep 'MAN'| sed 's/#.*$/g' | \  
> sed '/^$/d'  
MANPATH /usr/man  
MANPATH /usr/share/man  
MANPATH /usr/local/man  
....(后面省略)....
```

- 直接修改档案内容(危险动作)

你以为 sed 只有这样的能耐吗？那可不行！sed 甚至可以直接修改档案的内容呢！而不必使用管线命令或数据流重导向！不过，由于这个动作会直接修改到原始的档案，所以请你千万不要随便拿系统配置文件来测试喔！我们还是使用你下载的 regular_express.txt 档案来测试看看吧！

```
范例六：利用 sed 将 regular_express.txt 内每一行结尾若为 . 则换成 !  
[root@www ~]# sed -i 's/\.$\!/g' regular_express.txt  
# 上头的 -i 选项可以让你的 sed 直接去修改后面接的档案内容而不是由屏幕输出  
喔！  
# 这个范例是用于取代！请您自行 cat 该档案去查阅结果啰！  
  
范例七：利用 sed 直接在 regular_express.txt 最后一行加入 『# This is a  
test』  
[root@www ~]# sed -i '$a # This is a test' regular_express.txt  
# 由于 $ 代表的是最后一行，而 a 的动作是新增，因此该档案最后新增啰！
```

sed 的 『-i』选项可以直接修改档案内容，这功能非常有帮助！举例来说，如果你有一个 100 万行的档案，你要在第 100 行加某些文字，此时使用 vim 可能会疯掉！因为档案太大了！那怎么办？就利用 sed 啊！透过 sed 直接修改/取代的功能，你甚至不需要使用 vim 去修订！很棒吧！

总之，这个 sed 不错用啦！而且很多的 shell script 都会使用到这个指令的功能~ sed 可以帮助系统管理员管理好日常的工作喔！要仔细的学习呢！

延伸正规表示法

事实上，一般读者只要了解基础型的正规表示法大概就已经相当足够了，不过，某些时刻为了要简化整个指令操作，了解一下使用范围更广的延伸型正规表示法的表示式会更方便呢！举个简单的例子好了，在上节的[例题三](#)的[最后一个例子](#)中，我们要去除空白行与行首为 # 的行列，使用的是

```
grep -v '^$' regular_express.txt | grep -v '^#'
```

需要使用到管线命令来搜寻两次！那么如果使用延伸型的正规表示法，我们可以简化为：

```
egrep -v '^$|^#' regular_express.txt
```

延伸型正规表示法可以透过群组功能 『|』来进行一次搜寻！那个在单引号内的管线意义为『或 or』啦！是否变的更简单呢？此外，grep 预设仅支持基础正规表示法，如果要使用延伸型正规表示法，你可以使用 grep -E，不过更建议直接使用 egrep！直接区分指令比较好记忆！其实 egrep 与 grep -E 是类似命令别名的关系啦！

熟悉了正规表示法之后，到这个延伸型的正规表示法，你应该也会想到，不就是多几个重要的特殊符号吗？^_^y 是的~所以，我们就直接来说明一下，延伸型正规表示法有哪几个特殊符号？由于底下的范例还是有使用到 regular_express.txt，不巧的是刚刚我们可能将该档案修改过了 @_@，所以，请重新下载该档案来练习喔！

RE 字符	意义与范例
+	<p>意义：重复『一个或一个以上』的前一个 RE 字符</p> <p>范例：搜寻 (god) (good) (goood)... 等等的字符串。那个 o+ 代表『一个以上的 o』所以，底下的执行成果会将第 1, 9, 13 行列出来。</p> <p>egrep -n 'go+d' regular_express.txt</p>
?	<p>意义：『零个或一个』的前一个 RE 字符</p> <p>范例：搜寻 (gd) (god) 这两个字符串。那个 o? 代表『空的或 1 个 o』所以，上面的执行成果会将第 13, 14 行列出来。有没有发现到，这两个案例('go+d' 与 'go?d')的结果集合与 'go*d' 相同？想想看，这是为什么喔！^_^</p> <p>egrep -n 'go?d' regular_express.txt</p>
	<p>意义：用或(or)的方式找出数个字符串</p> <p>范例：搜寻 gd 或 good 这两个字符串，注意，是『或』！所以，第 1,9,14 这三行都可以被打印出来喔！那如果还想要找出 dog 呢？</p> <p>egrep -n 'gd good' regular_express.txt egrep -n 'gd good dog' regular_express.txt</p>
()	<p>意义：找出『群组』字符串</p> <p>范例：搜寻 (glad) 或 (good) 这两个字符串，因为 g 与 d 是重复的，所以，我就可以将 la 与 oo 列于 () 当中，并以 来分隔开来，就可以啦！</p> <p>egrep -n 'g(la oo)d' regular_express.txt</p>
()+	<p>意义：多个重复群组的判别</p> <p>范例：将『AxyzxyzxyzC』用 echo 叫出，然后再使用如下的方法搜寻一下！</p> <p>echo 'AxyzxyzxyzC' egrep 'A(xyz)+C'</p> <p>上面的例子意思是说，我要找开头是 A 结尾是 C，中间有一个以上的 "xyz" 字符串的意思~</p>

以上这些就是延伸型的正规表示法的特殊字符。另外，要特别强调的是，那个 ! 在正规表示法当中并不是特殊字符，所以，如果你想要查出来档案中含有 ! 与 > 的字行时，可以这样：

```
grep -n '[!>]' regular_express.txt
```

这样可以了解了吗？常常看到有陷阱的题目写：『反向选择这样对否？'[!a-z]'？』，呵呵！是错的呦~要 '[^a-z]' 才是对的！至于更多关于正规表示法的进阶文章，请参考文末的参考数据(注 2)



文件的格式化与相关处理

接下来让我们来将文件进行一些简单的编排吧！底下这些动作可以将你的讯息进行排版的作用，不需要重新以 vim 去编辑，透过数据流重导向配合底下介绍的 printf 功能，以及 awk 指令，就可以让你的讯息以你想要的模样来输出了！试看看吧！



格式化打印：printf

在很多时候，我们可能需要将自己的数据给他格式化输出的！举例来说，考试卷分数的输出，姓名与科目及分数之间，总是可以稍微作个比较漂亮的版面配置吧？例如我想要输出底下的样式：

Name	Chinese	English	Math	Average
DmTsai	80	60	92	77.33
VBird	75	55	80	70.00
Ken	60	90	70	73.33

上表的数据主要分成五个字段，各个字段之间可使用 tab 或空格键进行分隔。请将上表的资料转存成为 printf.txt 档名，等一下我们会利用这个档案来进行几个小练习的。因为每个字段的原始数据长度其实并非是如此固定的 (Chinese 长度就是比 Name 要多)，而我就是想要如此表示出这些数据，此时，就得需要打印格式管理员 printf 的帮忙了！printf 可以帮我们将资料输出的结果格式化，而且而支持一些特殊的字符～底下我们就来看看！

```
[root@www ~]# printf '打印格式' 实际内容
选项与参数：
关于格式方面的几个特殊样式：
    \a 警告声音输出
    \b 退格键(backspace)
    \f 清除屏幕 (form feed)
    \n 输出新的一行
    \r 亦即 Enter 按键
    \t 水平的 [tab] 按键
    \v 垂直的 [tab] 按键
    \xNN NN 为两位数的数字，可以转换数字成为字符。
关于 C 程序语言内，常见的变数格式
    %ns 那个 n 是数字，s 代表 string，亦即多少个字符；
    %ni 那个 n 是数字，i 代表 integer，亦即多少整数数字；
    %N.nf 那个 n 与 N 都是数字，f 代表 floating (浮点)，如果有小数字数，
        假设我共要十个位数，但小数点有两位，即为 %10.2f 啰！
```

接下来我们来进行几个常见的练习。假设所有的数据都是一般文字 (这也是最常见的状态)，因此最常用来分隔数据的符号就是 [Tab] 啦！因为 [Tab] 按键可以将数据作个整齐的排列！那么如何利用 printf 呢？参考底下这个范例：

```
范例一：将刚刚上头数据的档案 (printf.txt) 内容仅列出姓名与成绩：(用 [tab] 分隔)
[root@www ~]# printf '%s\t %s\t %s\t %s\t %s\t \n' $(cat printf.txt)
Name   Chinese   English   Math   Average
DmTsai 80    60    92    77.33
VBird  75    55    80    70.00
Ken    60    90    70    73.33
```

由于 printf 并不是管线命令，因此我们得要透过类似上面的功能，将档案内容先提出来给 printf 作为后续的资料才行。如上所示，我们将每个数据都以 [tab] 作为分隔，但是由于 Chinese 长度太长，导致 English 中间多了一个 [tab] 来将资料排列整齐！啊～结果就看到资料对齐结果的差异了！

另外，在 printf 后续的那一段格式中，%s 代表一个不固定长度的字符串，而字符串与字符串中间就以 \t 这个 [tab] 分隔符来处理！你要记得的是，由于 \t 与 %s 中间还有空格，因此每个字符串间会有一个 [tab] 与一个空格键的分隔喔！

既然每个字段的长度不固定会造成上述的困扰，那我将每个字段固定就好啦！没错没错！这样想非常好！所以我们就将数据给他进行固定字段长度的设计吧！

```
范例二：将上述资料关于第二行以后，分别以字符串、整数、小数点来显示：
```



```
[root@www ~]# printf '%10s %5i %5i %5i %8.2f \n' $(cat printf.txt |
> grep -v Name)
DmTsai  80  60  92  77.33
VBird   75  55  80  70.00
Ken     60  90  70  73.33
```

上面这一串格式想必您看得很辛苦！没关系！一个一个来解释！上面的格式共分为五个字段，%10s 代表的是一个长度为 10 个字符的字符串字段，%5i 代表的是长度为 5 个字符的数字字段，至于那个 %8.2f 则代表长度为 8 个字符的具有小数点的字段，其中小数点有两个字符宽度。我们可以使用底下的说明来介绍 %8.2f 的意义：

```
字符宽度：12345678
%8.2f 意义：00000.00
```

如上所述，全部的宽度仅有 8 个字符，整数部分占有 5 个字符，小数点本身 (.) 占一位，小数点下的位数则有两。这种格式经常使用于数值程序的设计中！这样了解乎？自己试看看如果要将小数点位数变成 1 位又该如何处理？

printf 除了可以格式化处理之外，他还可以依据 ASCII 的数字与图形对应来显示数据喔(注 3)！举例来说 16 进位的 45 可以得到什么 ASCII 的显示图 (其实是字符啦)？

```
范例三：列出 16 进位数值 45 代表的字符为何？
[root@www ~]# printf '\x45\n'
E
# 这东西也很好玩~ 他可以将数值转换为字符，如果你会写 script 的话，
# 可以自行测试一下，由 20~80 之间的数值代表的字符是啥喔！ ^_^
```

printf 的使用相当的广泛喔！包括等一下后面会提到的 awk 以及在 C 程序语言当中使用的屏幕输出，都是利用 printf 呢！鸟哥这里也只是列出一些可能会用到的格式而已，有兴趣的话，可以自行多作一些测试与练习喔！ ^_^

Tips:

打印格式化这个 printf 指令，乍看之下好像也没有什么很重要的~ 不过，如果你需要自行撰写一些软件，需要将一些数据在屏幕上头漂漂亮亮的输出的话，那么 printf 可也是一个很棒的工具喔！



awk：好用的数据处理工具

awk 也是一个非常棒的数据处理工具！相较于 sed 常常作用于—整个行的处理，awk 则比较倾向于—行当中分成数个『字段』来处理。因此，awk 相当的适合处理小型的数据数据处理呢！awk 通常运作的模式是这样的：

```
[root@www ~]# awk '条件类型 1{动作 1} 条件类型 2{动作 2} ...' filename
```

awk 后面接两个单引号并加上大括号 {} 来设定想要对数据进行的处理动作。awk 可以处理后续接的档案，也可以读取来自前个指令的 standard output。但如前面说的，awk 主要是处理『每一行的字段内的数据』，而默认的『字段的分隔符为“空格键”或“[tab]键”』！举例来说，我们用 last 可以将登入者的数据取出来，结果如下所示：

```
[root@www ~]# last -n 5 <==仅取出前五行
root pts/1 192.168.1.100 Tue Feb 10 11:21 still logged in
root pts/1 192.168.1.100 Tue Feb 10 00:46 - 02:28 (01:41)
root pts/1 192.168.1.100 Mon Feb 9 11:41 - 18:30 (06:48)
```

```
dmtsai pts/1 192.168.1.100 Mon Feb 9 11:41 - 11:41 (00:00)
root tty1 Fri Sep 5 14:09 - 14:10 (00:01)
```

若我想要取出账号与登入者的 IP，且账号与 IP 之间以 [tab] 隔开，则会变成这样：

```
[root@www ~]# last -n 5 | awk '{print $1 "\t" $3}'
root 192.168.1.100
root 192.168.1.100
root 192.168.1.100
dmtsai 192.168.1.100
root Fri
```

上表是 awk 最常使用的动作！透过 print 的功能将字段数据列出来！字段的分隔则以空格键或 [tab] 按键来隔开。因为不论哪一行我都要处理，因此，就不需要有 "条件类型" 的限制！我所想要的是第一栏以及第三栏，但是，第五行的内容怪怪的~这是因为数据格式的问题啊！所以啰~使用 awk 的时候，请先确认一下你的数据当中，如果是连续性的数据，请不要再有空格或 [tab] 在内，否则，就会像这个例子这样，会发生误判喔！

另外，由上面这个例子你也会知道，在每一行的每个字段都是有变量名称的，那就是 \$1, \$2... 等变量名称。以上面的例子来说，root 是 \$1，因为他是第一栏嘛！至于 192.168.1.100 是第三栏，所以他就是 \$3 啦！后面以此类推~呵呵！还有个变数喔！那就是 \$0，\$0 代表『一整列资料』的意思~以上面的例子来说，第一行的 \$0 代表的就是『root ...』那一行啊！由此可知，刚刚上面五行当中，整个 awk 的处理流程是：

1. 读入第一行，并将第一行的资料填入 \$0, \$1, \$2... 等变数当中；
2. 依据 "条件类型" 的限制，判断是否需要进行后面的 "动作"；
3. 做完所有的动作与条件类型；
4. 若还有后续的『行』的数据，则重复上面 1~3 的步骤，直到所有的数据都读完为止。

经过这样的步骤，你会晓得，awk 是『以行为一次处理的单位』，而『以字段为最小的处理单位』。好了，那么 awk 怎么知道我到底这个数据有几行？有几栏呢？这就需要 awk 的内建变量的帮忙啦~

变量名称	代表意义
NF	每一行 (\$0) 拥有的字段总数
NR	目前 awk 所处理的是『第几行』数据
FS	目前的分隔字符，默认是空格键

我们继续以上面 last -n 5 的例子来做说明，如果我想要：

- 列出每一行的账号(就是 \$1)；
- 列出目前处理的行数(就是 awk 内的 NR 变量)
- 并且说明，该行有多少字段(就是 awk 内的 NF 变量)

则可以这样：

Tips:

要注意喔，awk 后续的所有动作是以单引号『 ' 』括住的，由于单引号与双引号都必须成对的，所以，awk 的格式内容如果想要以 print 打印时，记得非变量的文字部分，包含上一小节 printf 提到的格式中，都需要使用双引号来定义出来喔！因为单引号已经是 awk 的指令固定用法了！



```
[root@www ~]# last -n 5 | awk '{print $1 "\t lines: " NR "\t columes: " NF}'
root lines: 1 columes: 10
```

```

root  lines: 2    columes: 10
root  lines: 3    columes: 10
dmtsai lines: 4    columes: 10
root  lines: 5    columes: 9
# 注意喔，在 awk 内的 NR, NF 等变量要用大写，且不需要有钱字号 $ 啦！

```

这样可以了解 NR 与 NF 的差别了吧？好了，底下来谈一谈所谓的 "条件类型" 了吧！

- awk 的逻辑运算字符

既然有需要用到 "条件" 的类别，自然就需要一些逻辑运算啰~ 例如底下这些：

运算单元	代表意义
>	大于
<	小于
>=	大于或等于
<=	小于或等于
==	等于
!=	不等于

值得注意的是那个『 == 』的符号，因为：

- 逻辑运算上面亦即所谓的大于、小于、等于等判断式上面，习惯上是以『 == 』来表示；
- 如果是直接给予一个值，例如变量设定时，就直接使用 = 而已。

好了，我们实际来运用一下逻辑判断吧！举例来说，在 /etc/passwd 当中是以冒号 ":" 来作为字段的分隔，该档案中第一字段为账号，第三字段则是 UID。那假设我要查阅，第三栏小于 10 以下的的数据，并且仅列出账号与第三栏，那么可以这样做：

```

[root@www ~]# cat /etc/passwd | \
> awk '{FS=":"} $3 < 10 {print $1 "\t " $3}'
root:x:0:0:root:/root:/bin/bash
bin 1
daemon 2
....(以下省略)....

```

有趣吧！不过，怎么第一行没有正确的显示出来呢？这是因为我们读入第一行的时候，那些变数 \$1, \$2... 默认还是以空格键为分隔的，所以虽然我们定义了 FS=":" 了，但是却仅能在第二行后才开始生效。那么怎么办呢？我们可以预先设定 awk 的变量啊！利用 BEGIN 这个关键词喔！这样做：

```

[root@www ~]# cat /etc/passwd | \
> awk 'BEGIN {FS=":"} $3 < 10 {print $1 "\t " $3}'
root 0
bin 1
daemon 2
.....(以下省略).....

```

很有趣吧！而除了 BEGIN 之外，我们还有 END 呢！另外，如果要用 awk 来进行『计算功能』呢？以底下的例子来看，假设我有一个薪资数据表档名为 pay.txt，内容是这样的：

```
Name 1st 2nd 3th
VBird 23000 24000 25000
DMTsai 21000 20000 23000
Bird2 43000 42000 41000
```

如何帮我计算每个人的总额呢？而且我还想要格式化输出喔！我们可以这样考虑：

- 第一行只是说明，所以第一行不要进行加总 (NR==1 时处理)；
- 第二行以后就会有加总的情况出现 (NR>=2 以后处理)

```
[root@www ~]# cat pay.txt | \
> awk 'NR==1{printf
"%10s %10s %10s %10s %10s\n", $1, $2, $3, $4, "Total" }
NR>=2{total = $2 + $3 + $4
printf "%10s %10d %10d %10d %10.2f\n", $1, $2, $3, $4, total}'
Name      1st      2nd      3th      Total
VBird     23000    24000    25000    72000.00
DMTsai    21000    20000    23000    64000.00
Bird2     43000    42000    41000    126000.00
```

上面的例子有几个重要事项应该要先说明的：

- awk 的指令间隔：所有 awk 的动作，亦即在 {} 内的动作，如果有需要多个指令辅助时，可利用分号『;』间隔，或者直接以 [Enter] 按键来隔开每个指令，例如上面的范例中，鸟哥共按了三次 [enter] 喔！
- 逻辑运算当中，如果是『等于』的情况，则务必使用两个等号『==』！
- 格式化输出时，在 printf 的格式设定当中，务必加上 \n，才能进行分行！
- 与 bash shell 的变量不同，在 awk 当中，变量可以直接使用，不需加上 \$ 符号。

利用 awk 这个玩意儿，就可以帮我们处理很多日常工作了呢！真是好用的很～此外，awk 的输出格式当中，常常会以 printf 来辅助，所以，最好你对 printf 也稍微熟悉一下比较好啦！另外，awk 的动作内 {} 也是支持 if (条件) 的喔！举例来说，上面的指令可以修订成为这样：

```
[root@www ~]# cat pay.txt | \
> awk '{if(NR==1) printf
"%10s %10s %10s %10s %10s\n", $1, $2, $3, $4, "Total"}
NR>=2{total = $2 + $3 + $4
printf "%10s %10d %10d %10d %10.2f\n", $1, $2, $3, $4, total}'
```

你可以仔细的比对一下上面两个输入有啥不同～从中去了解两种语法吧！我个人是比较倾向于使用第一种语法，因为会比较有统一性啊！^_^

除此之外，awk 还可以帮我们进行循环计算喔！真是相当的好用！不过，那属于比较进阶的单独课程了，我们这里就不再多加介绍。如果你有兴趣的话，请务必参考延伸阅读中的相关连结喔 (注 4)。

档案比对工具

什么时候会用到档案的比对啊？通常是『同一个软件包的不同版本之间，比较配置文件与原始档的差异』。很多时候所谓的档案比对，通常是用在 ASCII 纯文本档的比对上的！那么比对档案的指令有哪些？最常见的就是 diff 啰！另外，除了 diff 比对之外，我们还可以藉由 cmp 来比对非纯文本档！同时，也能够藉由 diff 建立的分析档，以处理补丁 (patch) 功能的档案呢！就来玩玩先！

- diff

diff 就是用在比对两个档案之间的差异的，并且是以行为单位来比对的！一般是用在 ASCII 纯文本档的比对上。由于是以行为比对的单位，因此 diff 通常是用在同一的档案(或软件)的新旧版本差异上！举例来说，假如我们要将 /etc/passwd 处理成为一个新的版本，处理方式为：将第四行删除，第六行则取代成为『no six line』，新的档案放置到 /tmp/test 里面，那么应该怎么做？

```
[root@www ~]# mkdir -p /tmp/test <==先建立测试用的目录
[root@www ~]# cd /tmp/test
[root@www test]# cp /etc/passwd passwd.old
[root@www test]# cat /etc/passwd | \
> sed -e '4d' -e '6c no six line' > passwd.new
# 注意一下，sed 后面如果要接超过两个以上的动作时，每个动作前面得加 -e
才行！
# 透过这个动作，在 /tmp/test 里面便有新旧的 passwd 档案存在了！
```

接下来讨论一下关于 diff 的用法吧！

```
[root@www ~]# diff [-bBi] from-file to-file
选项与参数：
from-file : 一个档名，作为原始比对档案的档名；
to-file   : 一个档名，作为目的比对档案的档名；
注意，from-file 或 to-file 可以 - 取代，那个 - 代表『Standard input』之意。

-b : 忽略一行当中，仅有多余空白的差异(例如 "about me" 与 "about me"
视为相同
-B : 忽略空白行的差异。
-i : 忽略大小写的不同。

范例一：比对 passwd.old 与 passwd.new 的差异：
[root@www test]# diff passwd.old passwd.new
4d3 <==左边第四行被删除 (d) 掉了，基准是右边的第三行
< adm:x:3:4:adm:/var/adm:/sbin/nologin <==这边列出左边(<)档案被删除
的那一行内容
6c5 <==左边档案的第六行被取代 (c) 成右边档案的第五行
< sync:x:5:0:sync:/sbin:/bin/sync <==左边(<)档案第六行内容
---
> no six line <==右边(>)档案第五行内容
# 很聪明吧！用 diff 就把我们刚刚的处理给比对完毕了！
```

用 diff 比对档案真的是很简单喔！不过，你不要用 diff 去比对两个完全不相干的档案，因为比不出个啥咚咚！另外，diff 也可以比对整个目录下的差异喔！举例来说，我们想要了解一下不同的开机执行等级 (runlevel) 内容有啥不同？假设你已经知道执行等级 3 与 5 的启动脚本分别放置到 /etc/rc3.d 及 /etc/rc5.d，则我们可以将两个目录比对一下：

```
[root@www ~]# diff /etc/rc3.d/ /etc/rc5.d/
Only in /etc/rc3.d/: K99readahead_later
Only in /etc/rc5.d/: S96readahead_later
```

我们的 diff 很聪明吧！还可以比对不同目录下的相同文件名的内容，这样真的很方便喔～

- cmp

相对于 diff 的广泛用途，cmp 似乎就用的没有这么多了~ cmp 主要也是在比对两个档案，他主要利用『字节』单位去比对，因此，当然也可以比对 binary file 啰~(还是要再提醒喔，diff 主要是以『行』为单位比对，cmp 则是以『字节』为单位去比对，这并不相同！)

```
[root@www ~]# cmp [-s] file1 file2
选项与参数：
-s : 将所有不同点的字节处都列出来。因为 cmp 预设仅会输出第一个发现的不同点。

范例一：用 cmp 比较一下 passwd.old 及 passwd.new
[root@www test]# cmp passwd.old passwd.new
passwd.old passwd.new differ: byte 106, line 4
```

看到了吗？第一个发现的不同点在第四行，而且字节数是在第 106 个字节处！这个 cmp 也可以用来比对 binary 啦！^_^

- patch

patch 这个指令与 diff 可是有密不可分的关系啊！我们前面提到，diff 可以用来分辨两个版本之间的差异，举例来说，刚刚我们所建立的 passwd.old 及 passwd.new 之间就是两个不同版本的档案。那么，如果要『升级』呢？就是『将旧的档案升级成为新的档案』时，应该要怎么做呢？其实也不难啦！就是『先比较先旧版本的差异，并将差异档制作成为补丁档，再由补丁档更新旧档案』即可。举例来说，我们可以这样做测试：

```
范例一：以 /tmp/test 内的 passwd.old 与 passwd.new 制作补丁档案
[root@www test]# diff -Naur passwd.old passwd.new > passwd.patch
[root@www test]# cat passwd.patch
--- passwd.old 2009-02-10 14:29:09.000000000 +0800 <==新旧档案的信息
+++ passwd.new 2009-02-10 14:29:18.000000000 +0800
@@ -1,9 +1,8 @@ <==新旧档案要修改数据的界定范围，旧档在 1-9 行，新档在 1-8 行
root:x:0:0:root:/root:/bin/bash
bin:x:1:1:bin:/bin:/sbin/nologin
daemon:x:2:2:daemon:/sbin:/sbin/nologin
-adm:x:3:4:adm:/var/adm:/sbin/nologin <==左侧档案删除
lp:x:4:7:lp:/var/spool/lpd:/sbin/nologin
-sync:x:5:0:sync:/sbin:/bin/sync <==左侧档案删除
+no six line <==右侧新档加入
shutdown:x:6:0:shutdown:/sbin:/sbin/shutdown
halt:x:7:0:halt:/sbin:/sbin/halt
mail:x:8:12:mail:/var/spool/mail:/sbin/nologin
```

一般来说，使用 diff 制作出来的比较档案通常使用扩展名为 .patch 啰。至于内容就如同上面介绍的样子。基本上就是以行为单位，看看哪边有一样与不一样的，找到一样的地方，然后将不一样的地方取掉！以上面表格为例，新档案看到 - 会删除，看到 + 会加入！好了，那么如何将旧的档案更新成为新的内容呢？就是将 passwd.old 改成与 passwd.new 相同！可以这样做：

```

[root@www ~]# patch -pN < patch_file <==更新
[root@www ~]# patch -R -pN < patch_file <==还原
选项与参数：
-p  : 后面可以接『取消几层目录』的意思。
-R  : 代表还原，将新的文件还原成原来旧的版本。

范例二：将刚刚制作出来的 patch file 用来更新旧版数据
[root@www test]# patch -p0 < passwd.patch
patching file passwd.old
[root@www test]# ll passwd*
-rw-r--r-- 1 root root 1929 Feb 10 14:29 passwd.new
-rw-r--r-- 1 root root 1929 Feb 10 15:12 passwd.old <==档案一模一样！

范例三：恢复旧档案的内容
[root@www test]# patch -R -p0 < passwd.patch
[root@www test]# ll passwd*
-rw-r--r-- 1 root root 1929 Feb 10 14:29 passwd.new
-rw-r--r-- 1 root root 1986 Feb 10 15:18 passwd.old
# 档案就这样恢复成为旧版本啰

```

为什么这里会使用 -p0 呢？因为我们在比对新旧版的数据时是在同一个目录下，因此不需要减去目录啦！如果是使用整体目录比对 (diff 旧目录 新目录) 时，就得要依据建立 patch 档案所在目录来进行目录的删减啰！

更详细的 patch 用法我们会在后续的第五篇的[原始码编译 \(第二十二章\)](#)再跟大家介绍，这里仅是介绍给你，我们可以利用 diff 来比对两个档案之间的差异，更可进一步利用这个功能来制作修补档案 (patch file)，让大家更容易进行比对与升级呢！很不赖吧！^_^

 档案打印准备：pr

如果你曾经使用过一些图形接口的文字处理软件的话，那么很容易发现，当我们在打印的时候，可以同时选择与设定每一页打印时的标头吧！也可以设定页码呢！那么，如果我是在 Linux 底下打印纯文本档呢，可不可以具有标题啊？可不可以加入页码啊？呵呵！当然可以啊！使用 pr 就能够达到这个功能了。不过，pr 的参数实在太多了，鸟哥也说不完，一般来说，鸟哥都仅使用最简单的方式来处理而已。举例来说，如果想要打印 /etc/man.config 呢？

```

[root@www ~]# pr /etc/man.config

2007-01-06 18:24          /etc/man.config          Page 1

#
# Generated automatically from man.conf.in by the
# configure script.
.....以下省略.....

```

上面特殊字体那一行呢，其实就是使用 pr 处理后所造成的标题啦！标题中会有『档案时间』、『档案档名』及『页码』三大项目。更多的 pr 使用，请参考 pr 的说明啊！^_^

重点回顾

- 正规表示法就是处理字符串的方法，他是以行为单位来进行字符串的处理行为；
- 正规表示法透过一些特殊符号的辅助，可以让使用者轻易的达到『搜寻/删除/取代』某特定字符串的处理程序；
- 只要工具程序支持正规表示法，那么该工具程序就可以用来作为正规表示法的字符串处理之用；
- 正规表示法与通配符是完全不一样的东西！通配符 (wildcard) 代表的是 bash 操作接口的一个功能，但正规表示法则是一种字符串处理的表示方式！
- 使用 grep 或其他工具进行正规表示法的字符串比对时，因为编码的问题会有不同的状态，因此，你最好将 LANG 等变量设定为 C 或者是 en 等英文语系！
- grep 与 egrep 在正规表示法里面是很常见的两支程序，其中，egrep 支持更严谨的正规表示法的语法；
- 由于编码系统的不同，不同的语系 (LANG) 会造成正规表示法撷取资料的差异。因此可利用特殊符号如 [:upper:] 来替代编码范围较佳；
- 由于严谨度的不同，正规表示法之上还有更严谨的延伸正规表示法；
- 基础正规表示法的特殊字符有：*, ?, [], [-], [^], ^, \$ 等！
- 常见的正规表示法工具有：grep, sed, vim 等等
- printf 可以透过一些特殊符号来将数据进行格式化输出；
- awk 可以使用『字段』为依据，进行数据的重新整理与输出；
- 文件的比对中，可利用 diff 及 cmp 进行比对，其中 diff 主要用在纯文本档案方面的新旧版本比对
- patch 指令可以将旧版数据更新到新版 (主要亦由 diff 建立 patch 的补丁来源档案)

本章习题

(要看答案请将鼠标移动到『答：』底下的空白处，按下左键圈选空白处即可察看)

- 情境模拟题一：透过 grep 搜寻特殊字符串，并配合数据流重导向来处理大量的档案搜寻问题。
 - 目标：正确的使用正规表示法；
 - 前提：需要了解数据流重导向，以及透过子指令 \$(command) 来处理档名的搜寻；

我们简单的以搜寻星号 (*) 来处理底下的任务：

3. 利用正规表示法找出系统中含有某些特殊关键词的档案，举例来说，找出在 /etc 底下含有星号 (*) 的档案与内容：

解决的方法必须要搭配通配符，但是星号本身就是正规表示法的字符，因此需要如此进行：

```
[root@www ~]# grep '\*' /etc/*
```

你必须要注意的是，在单引号内的星号是正规表示法的字符，但我们要找的是星号，因此需要加上跳脱字符 (\)。但是在 /etc/* 的那个 * 则是 bash 的通配符！代表的是档案的档名喔！不过由上述的这个结果中，我们仅能找到 /etc 底下第一层子目录的数据，无法找到次目录的数据，如果想要连同完整的 /etc 次目录数据，就得要这样做：

```
[root@www ~]# grep '\*' $(find /etc -type f)
```

4. 但如果档案数量太多呢？如同上述的案例，如果要找的是全系统 (/) 呢？你可以这样做：

```
[root@www ~]# grep '*' $(find / -type f)
-bash: /bin/grep: Argument list too long
```

真要命！由于指令列的内容长度是有限制的，因此当搜寻的对象是整个系统时，上述的指令会发生错误。那该如何是好？此时我们可以透过管线命令以及 xargs 来处理。举例来说，让 grep 每次仅能处理 10 个档名，此时你可以这样想：

- a. 先用 find 去找出档案；
- b. 用 xargs 将这些档案每次丢 10 个给 grep 来作为参数处理；
- c. grep 实际开始搜寻档案内容。

所以整个作法就会变成这样：

```
[root@www ~]# find / -type f | xargs -n 10 grep '*'
```

5. 从输出的结果来看，数据量实在非常庞大！那如果我只是想要知道档名而已呢？你可以透过 grep 的功能来找到如下的参数！

```
[root@www ~]# find / -type f | xargs -n 10 grep -l '*'
```

情境模拟题二：使用管线命令配合正规表示法建立新指令与新变量。我想要建立一个新的指令名为 myip，这个指令能够将我系统的 IP 捉出来显示。而我想要有个新变量，变量名为 MYIP，这个变量可以记录我的 IP。

处理的方式很简单，我们可以这样试试看：

0. 首先，我们依据本章内的 ifconfig, sed 与 awk 来取得我们的 IP，指令为：

```
[root@www ~]# ifconfig eth0 | grep 'inet addr' | \
> sed 's/^. *inet addr://g' | cut -d ' ' -f1
```

1. 再来，我们可以将此指令利用 alias 指定为 myip 喔！如下所示：

```
[root@www ~]# alias myip="ifconfig eth0 | grep 'inet addr' | \
> sed 's/^. *inet addr://g' | cut -d ' ' -f1 "
```

2. 最终，我们可以透过变量设定来处理 MYIP 喔！

```
[root@www ~]# MYIP=$( myip )
```

3. 如果每次登入都要生效，可以将 alias 与 MYIP 的设定那两行，写入你的 ~/.bashrc 即可！

简答题部分：

- 我想知道，在 /etc 底下，只要含有 XYZ 三个字符的任何一个字符的那一行就列出来，要怎样进行？

```
grep [XYZ] /etc/*
```

- 将 /etc/termcap 内容取出后，(1)去除开头为 # 的行 (2)去除空白行 (3)取出开头为英文字母的那几行 (4)最终统计总行数该如何进行？

```
grep -v '^#' /etc/termcap | grep -v '^$' | grep '^[alpha:]' | wc -l
```



参考数据与延伸阅读

- 注 1：关于正规表示法与 POSIX 及特殊语法的参考网址可以查询底下的来源：
 维基百科的说明：http://en.wikipedia.org/wiki/Regular_expression
 ZYTRAX 网站介绍：<http://zytrax.com/tech/web/regex.htm>
- 注 2：其他关于正规表示法的网站介绍：
 洪朝贵老师的网页：<http://www.cyut.edu.tw/~ckhung/b/re/index.php>
 龙门少尉的窝：<http://main.rtfiber.com.tw/~changyj/>
 PCRE 官方网站：<http://perldoc.perl.org/perlre.html>
- 注 3：关于 ASCII 编码对照表可参考维基百科的介绍：
 维基百科 (ASCII) 条目：<http://zh.wikipedia.org/w/index.php?title=ASCII&variant=zh-tw>
- 注 4：关于 awk 的进阶文献，包括有底下几个连结：
 中研院计算中心 ASPAC 计划之 awk 程序介绍：
<http://phi.sinica.edu.tw/aspac/reports/94/94011/>
 鸟哥备份：http://linux.vbird.org/linux_basic/0330regularex/awk.pdf
 这份文件写的非常棒！欢迎大家多多参考！
 Study Area：http://www.study-area.org/linux/system/linux_shell.htm

2002/07/29：第一次完成；

2003/02/10：重新编排与加入 FAQ；

2005/01/28：重新汇整基础正规表示法的内容！重点在 regular_express.txt 的处理与练习上！

2005/03/30：修订了 grep -n 'goo*g' regular_express.txt 这一段

2005/05/23：修订了 grep -n '^[a-z]' regular_express.txt 所要撷取的是小写，之前写成大写，错了！

2005/08/22：加入了 awk, sed 等工具的介绍，还有 diff 与 cmp 等指令的说明！

2005/09/05：加入 printf 内，关于 \xNN 的说明！

2006/03/10：将原本的 sed 内的动作(action)中，s 由『搜寻』改成『取代』了！

2006/10/05：在 sed 当中多了一个 -i 的参数说明，也多了一个范例八可以参考。感谢讨论区的 thyme 兄！

2008/10/08：加入 grep 内的 --color=auto 说明！

2009/02/07：将旧的基于 FC4 版本的文章移动到[此处](#)

2009/02/10：重新排版，并且加入语系的说明，以及特殊 [:资料:] 的说明！更改不少范例的说明。

2009/05/14：感谢网友 Jack 的回报，cmp 应该是使用『字节 bytes』而非位 bits，感谢 Jack 兄。

2009/08/26：加入情境模拟题目了！

416941

如果你真的很想要走信息这条路，并且想要管理好属于你的主机，那么，别说鸟哥不告诉你，可以自动管理系统的好工具：Shell scripts！这家伙真的是得要好好学习学习的！基本上，shell script 有点像是早期的批处理文件，亦即将一些指令汇整起来一次执行，但是 Shell script 拥有更强大的功能，那就是他可以进行类似程序 (program) 的撰写，并且不需要经过编译 (compile) 就能够执行，真的很方便。加上我们可透过 shell script 来简化我们日常的工作管理，而且，整个 Linux 环境中，一些服务 (services) 的启动都是透过 shell script 的，如果你对于 script 不了解，嘿嘿！发生时，可真是会求助无门喔！所以，好好的学一学他吧！

1. 什么是 Shell Script

- 1.1 干嘛学习 shell scripts
- 1.2 第一支 script 的撰写与执行
- 1.3 撰写 shell script 的良好习惯建立

2. 简单的 shell script 练习

- 2.1 简单范例：对谈式脚本, 随日期变化, 数值运算
- 2.2 script 的执行方式差异 (source, sh script, ./script)

3. 善用判断式

- 3.1 利用 test 指令的测试功能
- 3.2 利用判断符号 []
- 3.3 Shell script 的默认变数(\$0, \$1...)：shift

4. 条件判断式

- 4.1 利用 if then：单层简单条件, 多重复杂条件, 检验\$1 内容, 网络状态, 退伍
- 4.2 利用 case esac 判断
- 4.3 利用 function 功能

5. 循环 (loop)

- 5.1 while...do...done, until...do...done (不定循环)
- 5.2 for...do...done (固定循环)：账号检查, 网络状态 \$(seq)
- 5.3 for...do...done 的数值处理

6. shell script 的追踪与 debug

7. 重点回顾

8. 本章习题

9. 参考数据与延伸阅读

10. 针对本文的建议：<http://phorum.vbird.org/viewtopic.php?t=23886>



什么是 Shell scripts

什么是 shell script (程序化脚本) 呢？就字面上的意义，我们将他分为两部份。在『shell』部分，我们在十一章的 BASH 当中已经提过了，那是一个文字接口底下让我们与系统沟通的一个工具接口。那么『script』是啥？字面上的意义，script 是『脚本、剧本』的意思。整句话是说，shell script 是针对 shell 所写的『剧本！』

什么东西啊？其实，shell script 是利用 shell 的功能所写的一个『程序 (program)』，这个程序是使用纯文本文件，将一些 shell 的语法与指令(含外部指令)写在里面，搭配正规表示法、管线命令与数据流重导向等功能，以达到我们所想要的处理目的。

所以，简单的说，shell script 就像是早期 DOS 年代的批处理文件 (.bat)，最简单的功能就是将许多指令汇整写在一起，让使用者很轻易的就能够 one touch 的方法去处理复杂的动作 (执行一个档案 "shell script"，就能够一次执行多个指令)。而且 shell script 更提供数组、循环、条件与逻辑判断等重要功能，让用户也可以直接以 shell 来撰写程序，而不必使用类似 C 程序语言等传统程序撰写的语法呢！

这么说你可以了解了吗？是的！shell script 可以简单的被看成是批处理文件，也可以被说成是一个程

序语言，且这个程序语言由于都是利用 shell 与相关工具指令，所以不需要编译即可执行，且拥有不错的除错 (debug) 工具，所以，他可以帮助系统管理员快速的管理好主机。

💧 干嘛学习 shell scripts

这是个好问题：『我又干嘛一定要学 shell script？我又不是信息人，没有写程序的概念，那我干嘛还要学 shell script 呢？不要学可不可以啊？』呵呵~如果 Linux 对你而言，你只是想要『会用』而已，那么，不需要学 shell script 也还无所谓，这部分先给他跳过去，等到有空的时候，再来好好的瞧一瞧。但是，如果你是真的想要玩清楚 Linux 的来龙去脉，那么 shell script 就不可不知，为什么呢？因为：

- 自动化管理的重要依据：

不用鸟哥说你也知道，管理一部主机真不是件简单的事情，每天要进行的任务就有：查询登录档、追踪流量、监控用户使用主机状态、主机各项硬设备状态、主机软件更新查询、更不要说得应付其他使用者的突然要求了。而这些工作的进行可以分为：(1)自行手动处理，或是(2)写个简单的程序来帮你每日自动处理分析这两种方式，你觉得哪种方式比较好？当然是让系统自动工作比较好，对吧！呵呵~这就得要良好的 shell script 来帮忙的啦！

- 追踪与管理系统的重要工作：

虽然我们还没有提到服务启动的方法，不过，这里可以先提一下，我们 Linux 系统的服务 (services) 启动的接口是在 /etc/init.d/ 这个目录下，目录下的所有档案都是 scripts；另外，包括开机 (booting) 过程也都是利用 shell script 来帮忙搜寻系统的相关设定数据，然后再代入各个服务的设定参数啊！举例来说，如果我们想要重新启动系统注册表档，可以使用：『/etc/init.d/syslogd restart』，那个 syslogd 档案就是 script 啦！

另外，鸟哥曾经在某一代的 Fedora 上面发现，启动 MySQL 这个数据库服务时，确实是可以启动的，但是屏幕上却老是出现『failure』！后来才发现，原来是启动 MySQL 那个 script 会主动的以『空的密码』去尝试登入 MySQL，但为了安全性鸟哥修改过 MySQL 的密码啰~当然就登入失败~后来改了改 script，就略去这个问题啦！如此说来，script 确实是需要学习的啊！

- 简单入侵检测功能：

当我们的系统有异状时，大多会将这些异状记录在系统记录器，也就是我们常提到的『系统注册表档』，那么我们可以在固定的几分钟内主动的去分析系统注册表档，若察觉有问题，就立刻通报管理员，或者是立刻加强防火墙的设定规则，如此一来，你的主机可就能够达到『自我保护』的聪明学习功能啦~举例来说，我们可以通过 shell script 去分析『当该封包尝试几次还是联机失败之后，就予以抵挡住该 IP』之类的举动，例如鸟哥写过[一个关于抵挡砍站软件的 shell script](#)，就是用这个想法去达成的呢！

- 连续指令单一化：

其实，对于新手而言，script 最简单的功能就是：『汇整一些在 command line 下达的连续指令，将他写入 scripts 当中，而由直接执行 scripts 来启动一连串的 command line 指令输入！』例如：防火墙连续规则 (iptables)，开机加载程序的项目 (就是在 /etc/rc.d/rc.local 里头的数据)，等等都是相似的功能啦！其实，说穿了，如果不考虑 program 的部分，那么 scripts 也可以想成『仅是帮我们把一大串的指令汇整在一个档案里面，而直接执行该档案就可以执行那一串又臭又长的指令段！』就是这么简单啦！

- 简易的数据处理：

由前一章[正规表示法](#)的 awk 程序说明中，你可以发现，awk 可以用来处理简单的数据数据呢！例如薪资单的处理啊等等的。shell script 的功能更强大，例如鸟哥曾经用 shell script 直

接处理数据数据的比对啊，文字数据的处理啊等等的，撰写方便，速度又快(因为在 Linux 效能较佳)，真的是很不错用的啦！

- 跨平台支持与学习历程较短：

几乎所有的 Unix Like 上面都可以跑 shell script，连 MS Windows 系列也有相关的 script 仿真器可以用，此外，shell script 的语法是相当亲和的，看都看的懂得文字(虽然是英文)，而不是机器码，很容易学习~这些都是你可以加以考虑的学习点啊！

上面这些都是你考虑学习 shell script 的特点~此外，shell script 还可以简单的以 vim 来直接编写，实在是很方便的好东西！所以，还是建议你学习一下啦。

不过，虽然 shell script 号称是程序(program)，但实际上，shell script 处理数据的速度上是不太够的。因为 shell script 用的是外部的指令与 bash shell 的一些默认工具，所以，他常常会去呼叫外部的函式库，因此，指令周期上面当然比不上传统的程序语言。所以啰，shell script 用在系统管理上面是很好的一项工具，但是用在处理大量数值运算上，就不够好了，因为 Shell scripts 的速度较慢，且使用的 CPU 资源较多，造成主机资源的分配不良。还好，我们通常利用 shell script 来处理服务器的侦测，倒是没有进行大量运算的需求啊！所以不必担心的啦！

🔑 第一支 script 的撰写与执行

如同前面讲到的，shell script 其实就是纯文本档，我们可以编辑这个档案，然后让这个档案来帮我们一次执行多个指令，或者是利用一些运算与逻辑判断来帮我们达成某些功能。所以啦，要编辑这个档案的内容时，当然就需要具备有 bash 指令下达的相关认识。下达指令需要注意的事项在[第五章的开始下达指令](#)小节内已经提过，有疑问请自行回去翻阅。在 shell script 的撰写中还需要用到底下的注意事项：

1. 指令的执行是从上而下、从左而右的分析与执行；
2. 指令的下达就如同[第五章](#)内提到的：指令、选项与参数间的多个空白都会被忽略掉；
3. 空白行也将被忽略掉，并且 [tab] 按键所推开的空白同样视为空格键；
4. 如果读取到一个 Enter 符号 (CR)，就尝试开始执行该行(或该串)命令；
5. 至于如果一行的内容太多，则可以使用『\[Enter]』来延伸至下一行；
6. 『#』可做为批注！任何加在 # 后面的资料将全部被视为批注文字而被忽略！

如此一来，我们在 script 内所撰写的程序，就会被一行一行的执行。现在我们假设你写的这个程序文件名是 /home/dmtsai/shell.sh 好了，那如何执行这个档案？很简单，可以有底下几个方法：

- 直接指令下达：shell.sh 档案必须要具备可读与可执行(rx)的权限，然后：
 - 绝对路径：使用 /home/dmtsai/shell.sh 来下达指令；
 - 相对路径：假设工作目录在 /home/dmtsai/，则使用 ./shell.sh 来执行
 - 变量『PATH』功能：将 shell.sh 放在 PATH 指定的目录内，例如：~/bin/
- 以 bash 程序来执行：透过『bash shell.sh』或『sh shell.sh』来执行

反正重点就是要让那个 shell.sh 内的指令可以被执行的意思啦！咦！那我为何需要使用『./shell.sh』来下达指令？忘记了吗？回去[第十一章内的指令搜寻顺序](#)察看一下，你就会知道原因了！同时，由于 CentOS 默认用户家目录下的 ~/bin 目录会被设定到 \$PATH 内，所以你也可以将 shell.sh 建立在 /home/dmtsai/bin/ 底下(~/bin 目录需要自行设定)。此时，若 shell.sh 在 ~/bin 内且具有 rx 的权限，那就直接输入 shell.sh 即可执行该脚本程序！

那为何『sh shell.sh』也可以执行呢？这是因为 /bin/sh 其实就是 /bin/bash(连结档)，使用 sh shell.sh 亦即告诉系统，我想要直接以 bash 的功能来执行 shell.sh 这个档案内的相关指令的意思，所以此时你的 shell.sh 只要有 r 的权限即可被执行喔！而我们也可以利用 sh 的参数，如 -n 及 -x 来检查

与追踪 shell.sh 的语法是否正确呢！ ^_^

- 撰写第一支 script

在武侠世界中，不论是那个门派，要学武功要从扫地做起，那么要学程序呢？呵呵，肯定是由『秀出 Hello World！』这个字眼开始的！OK！那么鸟哥就先写一支 script 给大家瞧一瞧：

```
[root@www ~]# mkdir scripts; cd scripts
[root@www scripts]# vi sh01.sh
#!/bin/bash
# Program:
#   This program shows "Hello World!" in your screen.
# History:
# 2005/08/23  VBird  First release
PATH=/bin:/sbin:/usr/bin:/usr/sbin:/usr/local/bin:/usr/local/sbin:~/bin
export PATH
echo -e "Hello World! \a \n"
exit 0
```

在本章当中，请将所有撰写的 script 放置到你家目录的 ~/scripts 这个目录内，未来比较好管理啦！上面的写法当中，鸟哥主要将整个程序的撰写分成数段，大致是这样：

1. 第一行 `#!/bin/bash` 在宣告这个 script 使用的 shell 名称：
因为我们使用的是 bash，所以，必须要以『`#!/bin/bash`』来宣告这个档案内的语法使用 bash 的语法！那么当这个程序被执行时，他就能加载 bash 的相关环境配置文件（一般来说就是 `non-login shell` 的 `~/.bashrc`），并且执行 bash 来使我们底下的指令能够执行！这很重要的！（在很多状况中，如果没有设定好这一行，那么该程序很可能会无法执行，因为系统可能无法判断该程序需要使用什么 shell 来执行啊！）
2. 程序内容的说明：
整个 script 当中，除了第一行的『`#!`』是用来宣告 shell 的之外，其他的 `#` 都是『批注』用途！所以上面的程序当中，第二行以下就是用来说明整个程序的基本数据。一般来说，建议你一定要养成说明该 script 的：1. 内容与功能；2. 版本信息；3. 作者与联络方式；4. 建档日期；5. 历史纪录 等等。这将有助于未来程序的改写与 debug 呢！
3. 主要环境变量的宣告：
建议务必要将一些重要的环境变量设定好，鸟哥个人认为，PATH 与 LANG (如果有使用到输出相关的信息时) 是当中最重要的！如此一来，则可让我们这支程序在进行时，可以直接下达一些外部指令，而不必写绝对路径呢！比较好啦！
4. 主要程序部分
就将主要的程序写好即可！在这个例子当中，就是 echo 那一行啦！
5. 执行成果告知 (定义回传值)
是否记得我们在第十一章里面要讨论一个指令的执行成功与否，可以使用 `$?` 这个变量来观察~ 那么我们也可以利用 `exit` 这个指令来让程序中断，并且回传一个数值给系统。在我们这个例子当中，鸟哥使用 `exit 0`，这代表离开 script 并且回传一个 0 给系统，所以我执行完这个 script 后，若接着下达 `echo $?` 则可得到 0 的值喔！更聪明的读者应该也知道了，呵呵！利用这个 `exit n` (`n` 是数字) 的功能，我们还可以自定义错误讯息，让这支程序变得更加的 smart 呢！

接下来透过刚刚上头介绍的执行方法来执行看看结果吧！

```
[root@www scripts]# sh sh01.sh
```

```
Hello World !
```

你会看到屏幕是这样，而且应该还会听到『咚』的一声，为什么呢？还记得前一章提到的 `printf` 吧？用 `echo` 接着那些特殊的按键也可以发生同样的事情~ 不过，`echo` 必须要加上 `-e` 的选项才行！呵呵！在你写完这个小 `script` 之后，你就可以大声的说：『我也会写程序了』！哈哈！很简单有趣吧~ ^_^

另外，你也可以利用：『`chmod a+x sh01.sh; ./sh01.sh`』来执行这个 `script` 的呢！

撰写 shell script 的良好习惯建立

一个良好习惯的养成是很重要的~ 大家在刚开始撰写程序的时候，最容易忽略这部分，认为程序写出来就好了，其他的不重要。其实，如果程序的说明能够更清楚，那么对你自己是有很大的帮助的。

举例来说，鸟哥自己为了自己的需求，曾经撰写了不少的 `script` 来帮我进行主机 IP 的侦测啊、登录档分析与管理啊、自动上传下载重要配置文件啊等等的，不过，早期就是因为太懒了，管理的主机又太多了，常常同一个程序在不同的主机上面进行更改，到最后，到底哪一支才是最新的都记不起来，而且，重点是，我到底是改了哪里？为什么做那样的修改？都忘的一干二净~ 真要命~

所以，后来鸟哥在写程序的时候，通常会比较仔细的将程序的设计过程给他记录下来，而且还会记录一些历史纪录，如此一来，好多了~ 至少很容易知道我修改了哪些数据，以及程序修改的理念与逻辑概念等等，在维护上面是轻松很多很多的喔！

另外，在一些环境的设定上面，毕竟每个人的环境都不相同，为了取得较佳的执行环境，我都会自行先定义好一些一定会被用到的环境变量，例如 `PATH` 这个玩意儿！这样比较好啦~ 所以说，建议你一定要养成良好的 `script` 撰写习惯，在每个 `script` 的文件头处记录好：

- `script` 的功能；
- `script` 的版本信息；
- `script` 的作者与联络方式；
- `script` 的版权宣告方式；
- `script` 的 History (历史纪录)；
- `script` 内较特殊的指令，使用『绝对路径』的方式来下达；
- `script` 运作时需要的环境变量预先宣告与设定。

除了记录这些信息之外，在较为特殊的程序代码部分，个人建议务必要加上批注说明，可以帮助你非常多！此外，程序代码的撰写最好使用巢状方式，在包覆的内部程序代码最好能以 `[tab]` 按键的空格向后推，这样你的程序代码会显的非常的漂亮与有条理！在查阅与 `debug` 上较为轻松愉快喔！另外，使用撰写 `script` 的工具最好使用 `vim` 而不是 `vi`，因为 `vim` 会有额外的语法检验机制，能够在第一阶段撰写时就发现语法方面的问题喔！

简单的 shell script 练习

在第一支 `shell script` 撰写完毕之后，相信你应该具有基本的撰写功力了。接下来，在开始更深入的程序概念之前，我们先来玩一些简单的小范例好了。底下的范例中，达成结果的方式相当的多，建议你先自行撰写看看，写完之后再与鸟哥写的内容比对，这样才能更加深概念喔！好！不啰唆，我们就一个一个来玩吧！

简单范例

底下的范例在很多的脚本程序中都会用到，而底下的范例又都很简单！值得参考看看喔！

-
- 对谈式脚本：变量内容由用户决定

很多时候我们需要使用者输入一些内容，好让程序可以顺利运作。简单的来说，大家应该都有安装过软件的经验，安装的时候，他不是会问你『要安装到那个目录去』吗？那个让用户输入数据的动作，就是让用户输入变量内容啦。

你应该还记得在十一章 `bash` 的时候，我们有学到一个 `read` 指令吧？现在，请你以 `read` 指令的用途，撰写一个 `script`，他可以让使用者输入：1. first name 与 2. last name，最后并且在屏幕上显示：『Your full name is: 』的内容：

```
[root@www scripts]# vi sh02.sh
#!/bin/bash
# Program:
#       User inputs his first name and last name. Program shows his full
name.
# History:
# 2005/08/23  VBird  First release
PATH=/bin:/sbin:/usr/bin:/usr/sbin:/usr/local/bin:/usr/local/sbin:~/bin
export PATH

read -p "Please input your first name: " firstname # 提示使用者输入
read -p "Please input your last name: " lastname # 提示使用者输入
echo -e "\nYour full name is: $firstname $lastname" # 结果由屏幕输出
```

将上面这个 `sh02.sh` 执行一下，你就能够发现用户自己输入的变量可以让程序所取用，并且将他显示到屏幕上！接下来，如果想要制作一个每次执行都会依据不同的日期而变化结果的脚本呢？

-
- 随日期变化：利用 `date` 进行档案的建立

想象一个状况，假设我的服务器内有数据库，数据库每天的数据都不太一样，因此当我备份时，希望将每天的资料都备份成不同的档名，这样才能够让旧的数据也能够保存下来不被覆盖。哇！不同档名呢！这真困扰啊？难道要我每天去修改 `script` ？

不需要啊！考虑每天的『日期』并不相同，所以我将档名取成类似：`backup.2009-02-14.data`，不就可以每天一个不同档名了吗？呵呵！确实如此。那个 `2009-02-14` 怎么来的？那就是重点啦！接下来出个相关的例子：假设我想要建立三个空的档案（透过 `touch`），档名最开头由使用者输入决定，假设使用者输入 `filename` 好了，那今天的日期是 `2009/02/14`，我想要以前天、昨天、今天的日期来建立这些档案，亦即 `filename_20090212`, `filename_20090213`, `filename_20090214`，该如何是好？

```
[root@www scripts]# vi sh03.sh
#!/bin/bash
# Program:
#       Program creates three files, which named by user's input
#       and date command.
# History:
# 2005/08/23  VBird  First release
PATH=/bin:/sbin:/usr/bin:/usr/sbin:/usr/local/bin:/usr/local/sbin:~/bin
export PATH
```



```

# 1. 让使用者输入文件名，并取得 fileuser 这个变量；
echo -e "I will use 'touch' command to create 3 files." # 纯粹显示信息
read -p "Please input your filename: " fileuser      # 提示使用者输入

# 2. 为了避免使用者随意按 Enter，利用变量功能分析档名是否有设定？
filename=${fileuser:-"filename"}      # 开始判断有否配置文件名

# 3. 开始利用 date 指令来取得所需要的档名了；
date1=$(date --date='2 days ago' +%Y%m%d) # 前两天的日期
date2=$(date --date='1 days ago' +%Y%m%d) # 前一天的日期
date3=$(date +%Y%m%d)                  # 今天的日期
file1=${filename}${date1}              # 底下三行在配置文件名
file2=${filename}${date2}
file3=${filename}${date3}

# 4. 将档名建立吧！
touch "$file1"                          # 底下三行在建立档案
touch "$file2"
touch "$file3"

```

上面的范例鸟哥使用了很多在[十一章](#)介绍过的概念：包括小指令『\$(command)』的取得讯息、变量的设定功能、变量的累加以及利用 touch 指令辅助！如果你开始执行这个 sh03.sh 之后，你可以进行两次执行：一次直接按 [Enter] 来查阅档名是啥？一次可以输入一些字符，这样可以判断你的脚本是否设计正确喔！

- 数值运算：简单的加减乘除

各位看官应该还记得，我们可以使用 `declare` 来定义变量的类型吧？当变量定义成为整数后才能够进行加减运算啊！此外，我们也可以利用『\$(计算式)』来进行数值运算的。可惜的是，bash shell 里头预设仅支持到整数的数据而已。OK！那我们来玩玩看，如果我们要用户输入两个变量，然后将两个变量的内容相乘，最后输出相乘的结果，那可以怎么做？

```

[root@www scripts]# vi sh04.sh
#!/bin/bash
# Program:
#   User inputs 2 integer numbers; program will cross these two
#   numbers.
# History:
# 2005/08/23  VBird  First release
PATH=/bin:/sbin:/usr/bin:/usr/sbin:/usr/local/bin:/usr/local/sbin:~/bin
export PATH
echo -e "You SHOULD input 2 numbers, I will cross them! \n"
read -p "first number: " firstnu
read -p "second number: " secnu
total=$((firstnu*$secnu))
echo -e "\nThe result of $firstnu x $secnu is ==> $total"

```

在数值的运算上，我们可以使用『`declare -i total=$firstnu*$secnu`』也可以使用上面的方式来进行！基本上，鸟哥比较建议使用这样的方式来进行运算：

```
var=$((运算内容))
```

不但容易记忆，而且也比较方便的多，因为两个小括号内可以加上空格符喔！未来你可以使用这种方式来计算的呀！至于数值运算上的处理，则有：『 +, -, *, /, % 』等等。那个 % 是取余数啦~举例来说，13 对 3 取余数，结果是 $13=4*3+1$ ，所以余数是 1 啊！就是：

```
[root@www scripts]# echo $(( 13 % 3 ))  
1
```

这样了解了吧？多多学习与应用喔！ ^_^

💡script 的执行方式差异 (source, sh script, ./script)

不同的 script 执行方式会造成不一样的结果喔！尤其影响 bash 的环境很大呢！脚本的执行方式除了前面小节谈到的方式之外，还可以利用 `source` 或小数点 (.) 来执行喔！那么这种执行方式有何不同呢？当然是不同的啦！让我们来说说！

- 利用直接执行的方式来执行 script

当使用前一小节提到的直接指令下达 (不论是绝对路径/相对路径还是 \$PATH 内)，或者是利用 bash (或 sh) 来下达脚本时，该 script 都会使用一个新的 bash 环境来执行脚本内的指令！也就是说，使用者种执行方式时，其实 script 是在子程序的 bash 内执行的！我们在第十一章 BASH 内谈到 `export` 的功能时，曾经就父程序/子程序谈过一些概念性的问题，重点在于：『当子程序完成后，在子程序内的各项变量或动作将会结束而不会传回到父程序中』！这是什么意思呢？

我们举刚刚提到过的 sh02.sh 这个脚本来说明好了，这个脚本可以让用户自行设定两个变量，分别是 `firstname` 与 `lastname`，想一想，如果你直接执行该指令时，该指令帮你设定的 `firstname` 会不会生效？看一下底下的执行结果：

```
[root@www scripts]# echo $firstname $lastname  
<==确认了，这两个变量并不存在喔！  
[root@www scripts]# sh sh02.sh  
Please input your first name: VBird <==这个名字是鸟哥自己输入的  
Please input your last name: Tsai  
  
Your full name is: VBird Tsai <==看吧！在 script 运作中，这两个变数有生效  
[root@www scripts]# echo $firstname $lastname  
<==事实上，这两个变量在父程序的 bash 中还是不存在的！
```

上面的结果你应该会觉得很奇怪，怎么我已经利用 sh02.sh 设定好的变量竟然在 bash 环境底下无效！怎么回事呢？如果将程序相关性绘制成图的话，我们以下图来说明。当你使用直接执行的方法来处理时，系统会给予一支新的 bash 让我们来执行 sh02.sh 里面的指令，因此你的 `firstname`, `lastname` 等变量其实是在下图中的子程序 bash 内执行的。当 sh02.sh 执行完毕后，子程序 bash 内的所有数据便被移除，因此上表的练习中，在父程序底下 `echo $firstname` 时，就看不到任何东西了！这样可以理解吗？



图 2.2.1、sh02.sh 在子程序中运作

- 利用 source 来执行脚本：在父程序中执行

如果你使用 source 来执行指令那就不一样了！同样的脚本我们来执行看看：

```
[root@www scripts]# source sh02.sh
Please input your first name: VBird
Please input your last name: Tsai

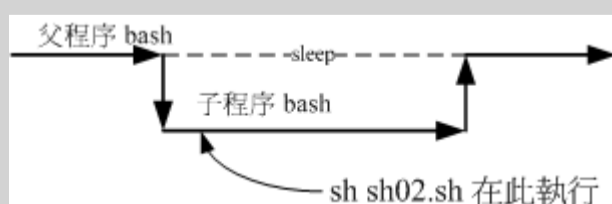
Your full name is: VBird Tsai
[root@www scripts]# echo $firstname $lastname
VBird Tsai <==嘿嘿！有数据产生喔！
```

竟然生效了！没错啊！因为 source 对 script 的执行方式可以使用底下的图示来说明！sh02.sh 会在父程序中执行的，因此各项动作都会在原本的 bash 内生效！这也是为啥你不注销系统而要让某些写入 ~/.bashrc 的设定生效时，需要使用『source ~/.bashrc』而不能使用『bash ~/.bashrc』是一样的啊！



图 2.2.2、sh02.sh 在父程序中运作

🐧 善用判断式

在第十一章中，我们提到过 \$? 这个变量所代表的意义，此外，也透过 && 及 || 来作为前一个指令执行回传值对于后一个指令是否要进行的依据。第十一章的讨论中，如果想要判断一个目录是否存在，当时我们使用的是 ls 这个指令搭配数据流重导向，最后配合 \$? 来决定后续的指令进行与否。但是否有更简单的方式可以来进行『条件判断』呢？有的~那就是『test』这个指令。

🐧 利用 test 指令的测试功能

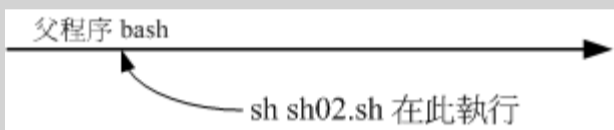
当我要检测系统上面某些档案或者是相关的属性时，利用 test 这个指令来工作真是好用得不得了，举例来说，我要检查 /dmtsai 是否存在时，使用：

```
[root@www ~]# test -e /dmtsai
```

执行结果并不会显示任何讯息，但最后我们可以透过 \$? 或 && 及 || 来展现整个结果呢！例如我们在将上面的例子改写成这样：

```
[root@www ~]# test -e /dmtsai && echo "exist" || echo "Not exist"
Not exist <==结果显示不存在啊！
```

最终的结果可以告知我们是『exist』还是『Not exist』呢！那我知道 -e 是测试一个『东西』在不在，如果还想要测试一下该档名是啥玩意儿时，还有哪些标志可以来判断的呢？呵呵！有底下这些东西喔！

测试的标志	代表意义
1. 关于某个档名的『文件类型』判断，如 test -e filename 表示存在否	
-e	该『档名』是否存在？(常用)
-f	该『档名』是否存在且为档案(file)？(常用)
-d	该『文件名』是否存在且为目录(directory)？(常用)

-b	该『档名』是否存在且为一个 block device 装置？
-c	该『档名』是否存在且为一个 character device 装置？
-S	该『档名』是否存在且为一个 Socket 档案？
-p	该『档名』是否存在且为一个 FIFO (pipe) 档案？
-L	该『档名』是否存在且为一个连结档？
2. 关于档案的权限侦测，如 <code>test -r filename</code> 表示可读否 (但 root 权限常有例外)	
-r	侦测该档名是否存在且具有『可读』的权限？
-w	侦测该档名是否存在且具有『可写』的权限？
-x	侦测该档名是否存在且具有『可执行』的权限？
-u	侦测该文件名是否存在且具有『SUID』的属性？
-g	侦测该文件名是否存在且具有『SGID』的属性？
-k	侦测该文件名是否存在且具有『Sticky bit』的属性？
-s	侦测该档名是否存在且为『非空白档案』？
3. 两个档案之间的比较，如： <code>test file1 -nt file2</code>	
-nt	(newer than)判断 file1 是否比 file2 新
-ot	(older than)判断 file1 是否比 file2 旧
-ef	判断 file1 与 file2 是否为同一档案，可用在判断 hard link 的判定上。主要意义在判定，两个档案是否均指向同一个 inode 哩！
4. 关于两个整数之间的判定，例如 <code>test n1 -eq n2</code>	
-eq	两数值相等 (equal)
-ne	两数值不等 (not equal)
-gt	n1 大于 n2 (greater than)
-lt	n1 小于 n2 (less than)
-ge	n1 大于等于 n2 (greater than or equal)
-le	n1 小于等于 n2 (less than or equal)
5. 判定字符串的数据	
<code>test -z string</code>	判定字符串是否为 0？若 string 为空字符串，则为 true
<code>test -n string</code>	判定字符串是否非为 0？若 string 为空字符串，则为 false。 注：-n 亦可省略
<code>test str1 = str2</code>	判定 str1 是否等于 str2，若相等，则回传 true
<code>test str1 != str2</code>	判定 str1 是否不等于 str2，若相等，则回传 false
6. 多重条件判定，例如： <code>test -r filename -a -x filename</code>	
-a	(and)两状况同时成立！例如 <code>test -r file -a -x file</code> ，则 file 同时具有 r 与 x 权限时，才回传 true。
-o	(or)两状况任何一个成立！例如 <code>test -r file -o -x file</code> ，则 file 具有 r 或 x 权限时，就可回传 true。
!	反相状态，如 <code>test ! -x file</code> ，当 file 不具有 x 时，回传 true

OK！现在我们就利用 test 来帮我们写几个简单的例子。首先，判断一下，让使用者输入一个档名，我们判断：

1. 这个档案是否存在，若不存在则给予一个『Filename does not exist』的讯息，并中断程序；
2. 若这个档案存在，则判断他是个档案或目录，结果输出『Filename is regular file』或

『Filename is directory』

3. 判断一下，执行者的身份对这个档案或目录所拥有的权限，并输出权限数据！

你可以先自行创作看看，然后再跟底下的结果讨论讨论。注意利用 test 与 && 还有 || 等标志！

```
[root@www scripts]# vi sh05.sh
#!/bin/bash
# Program:
#   User input a filename, program will check the flowing:
#   1.) exist? 2.) file/directory? 3.) file permissions
# History:
# 2005/08/25  VBird  First release
PATH=/bin:/sbin:/usr/bin:/usr/sbin:/usr/local/bin:/usr/local/sbin:~/bin
export PATH

# 1. 让使用者输入档名，并且判断使用者是否真的有输入字符串？
echo -e "Please input a filename, I will check the filename's type and \
permission. \n\n"
read -p "Input a filename : " filename
test -z $filename && echo "You MUST input a filename." && exit 0
# 2. 判断档案是否存在？若不存在则显示讯息并结束脚本
test ! -e $filename && echo "The filename '$filename' DO NOT exist" &&
exit 0
# 3. 开始判断文件类型与属性
test -f $filename && filetype="regulare file"
test -d $filename && filetype="directory"
test -r $filename && perm="readable"
test -w $filename && perm="$perm writable"
test -x $filename && perm="$perm executable"
# 4. 开始输出信息！
echo "The filename: $filename is a $filetype"
echo "And the permissions are : $perm"
```

如果你执行这个脚本后，他会依据你输入的档名来进行检查喔！先看是否存在，再看为档案或目录类型，最后判断权限。但是你必须要注意的是，由于 root 在很多权限的限制上面都是无效的，所以使用 root 执行这个脚本时，常常会发现与 ls -l 观察到的结果并不相同！所以，建议使用一般使用者来执行这个脚本试看看。不过你必须使用 root 的身份先将这个脚本搬移给使用者就是了，不然一般用户无法进入 /root 目录的。很有趣的例子吧！你可以自行再以其他的案例来撰写一下可用的功能呢！

利用判断符号 []

除了我们很喜欢使用的 test 之外，其实，我们还可以利用判断符号『 [] 』（就是中括号啦）来进行数据的判断呢！举例来说，如果我想要知道 \$HOME 这个变量是否为空的，可以这样做：

```
[root@www ~]# [ -z "$HOME" ]; echo $?
```

使用中括号必须要特别注意，因为中括号用在很多地方，包括通配符与正规表示法等等，所以如果要在 bash 的语法当中使用中括号作为 shell 的判断式时，必须要特别注意中括号的两端需要有空格符来分隔喔！假设我空格键使用『□』符号来表示，那么，在这些地方你都需要有空格键：

```
[ "$HOME" == "$MAIL" ]
```

```
[ "$HOME" = "$MAIL" ]  
↑   ↑ ↑   ↑
```

Tips:

你会发现鸟哥在上面的判断式当中使用了两个等号『 == 』。其实在 bash 当中使用一个等号与两个等号的结果是一样的！不过在一般惯用程序的写法中，一个等号代表『变量的设定』，两个等号则是代表『逻辑判断 (是否之意)』。由于我们在中括号内重点在于『判断』而非『设定变量』，因此鸟哥建议您还是使用两个等号较佳！



上面的例子在说明，两个字符串 \$HOME 与 \$MAIL 是否相同的意思，相当于 test \$HOME = \$MAIL 的意思啦！而如果没有空白分隔，例如 [\$HOME==\$MAIL] 时，我们的 bash 就会显示错误讯息了！这可要很注意啊！所以说，你最好要注意：

- 在中括号 [] 内的每个组件都需要有空格键来分隔；
- 在中括号内的变数，最好都以双引号括起来；
- 在中括号内的常数，最好都以单或双引号括起来。

为什么要这么麻烦啊？直接举例来说，假如我设定了 name="VBird Tsai"，然后这样判定：

```
[root@www ~]# name="VBird Tsai"  
[root@www ~]# [ $name == "VBird" ]  
bash: [: too many arguments
```

见鬼了！怎么会发生错误啊？bash 还跟我说错误是由于『太多参数 (arguments)』所致！为什么呢？因为 \$name 如果没有使用双引号括起来，那么上面的判定式会变成：

```
[ VBird Tsai == "VBird" ]
```

上面肯定不对嘛！因为一个判断式仅能有两个数据的比对，上面 VBird 与 Tsai 还有 "VBird" 就有三个资料！这不是我们要的！我们要的应该是底下这个样子：

```
[ "VBird Tsai" == "VBird" ]
```

这可是差很多的喔！另外，中括号的使用方法与 test 几乎一模一样啊~ 只是中括号比较常用在条件判断式 if then fi 的情况中就是了。好，那我们也使用中括号的判断来做一个小案例好了，案例设定如下：

1. 当执行一个程序的时候，这个程序会让用户选择 Y 或 N，
2. 如果用户输入 Y 或 y 时，就显示『 OK, continue 』
3. 如果用户输入 n 或 N 时，就显示『 Oh, interrupt ! 』
4. 如果不是 Y/y/N/n 之外的其他字符，就显示『 I don't know what your choice is 』

利用中括号、 && 与 || 来继续吧！

```
[root@www scripts]# vi sh06.sh  
#!/bin/bash  
# Program:  
# This program shows the user's choice  
# History:  
# 2005/08/25 VBird First release  
PATH=/bin:/sbin:/usr/bin:/usr/sbin:/usr/local/bin:/usr/local/sbin:~/bin  
export PATH  
  
read -p "Please input (Y/N): " yn  
[ "$yn" == "Y" -o "$yn" == "y" ] && echo "OK, continue" && exit 0
```

```
[ "$yn" == "N" -o "$yn" == "n" ] && echo "Oh, interrupt!" && exit 0
echo "I don't know what your choice is" && exit 0
```

由于输入正确 (Yes) 的方法有大小写之分，不论输入大写 Y 或小写 y 都是可以的，此时判断式内就得要有两个判断才行！由于是任何一个成立即可 (大小或小写的 y)，所以这里使用 -o (或) 连结两个判断喔！很有趣吧！利用这个字符串判别的方法，我们就可以很轻松的将使用者想要进行的工作分门别类呢！接下来，我们再来谈一些其他有的没有的东西吧！

💧 Shell script 的默认变数(\$0, \$1...)

我们知道指令可以带有选项与参数，例如 ls -la 可以察看包含隐藏文件的所有属性与权限。那么 shell script 能不能在脚本档名后面带有参数呢？很有趣喔！举例来说，如果你想要重新启动系统注册表文件的功能，可以这样做：

```
[root@www ~]# file /etc/init.d/syslog
/etc/init.d/syslog: Bourne-Again shell script text executable
# 使用 file 来查询后，系统告知这个档案是个 bash 的可执行 script 喔！
[root@www ~]# /etc/init.d/syslog restart
```

restart 是除新启动的意思，上面的指令可以『重新启动 /etc/init.d/syslog 这支程序』的意思！唔！那么如果你在 /etc/init.d/syslog 后面加上 stop 呢？没错！就可以直接关闭该服务了！这么神奇啊？没错啊！如果你要依据程序的执行给予一些变量去进行不同的任务时，本章一开始是使用 read 的功能！但 read 功能的问题是你得要手动由键盘输入一些判断式。如果透过指令后面接参数，那么一个指令就能够处理完毕而不需要手动再次输入一些变量行为！这样下达指令会比较简单方便啦！

script 是怎么达成这个功能的呢？其实 script 针对参数已经有设定好一些变量名称了！对应如下：

```
/path/to/scriptname opt1 opt2 opt3 opt4
$0      $1 $2 $3 $4
```

这样够清楚了吧？执行的脚本档名为 \$0 这个变量，第一个接的参数就是 \$1 啊~ 所以，只要我们在 script 里面善用 \$1 的话，就可以很简单的立即下达某些指令功能了！除了这些数字的变量之外，我们还有一些较为特殊的变量可以在 script 内使用来呼叫这些参数喔！

- \$# ：代表后接的参数『个数』，以上表为例这里显示为『4』；
- @\$ ：代表『"\$1" "\$2" "\$3" "\$4"』之意，每个变量是独立的(用双引号括起来)；
- \$* ：代表『"\$1c"\$2c"\$3c"\$4"』，其中 c 为分隔字符，默认为空格键，所以本例中代表『"\$1 \$2 \$3 \$4"』之意。

那个 @\$ 与 \$* 基本上还是有所不同啦！不过，一般使用情况下可以直接记忆 @\$ 即可！好了，来做例子吧~ 假设我要执行一个可以携带参数的 script，执行该脚本后屏幕会显示如下的数据：

- 程序的文件名为何？
- 共有几个参数？
- 若参数的个数小于 2 则告知使用者参数数量太少
- 全部的参数内容为何？
- 第一个参数为何？
- 第二个参数为何

```
[root@www scripts]# vi sh07.sh
#!/bin/bash
# Program:
```

```

#       Program shows the script name, parameters...
# History:
# 2009/02/17  VBird  First release
PATH=/bin:/sbin:/usr/bin:/usr/sbin:/usr/local/bin:/usr/local/sbin:~/bin
export PATH

echo "The script name is      ==> $0"
echo "Total parameter number is ==> $#"
```

```
[ "$#" -lt 2 ] && echo "The number of parameter is less than 2. Stop
here." \
    && exit 0
echo "Your whole parameter is  ==> '$@'"
echo "The 1st parameter        ==> $1"
echo "The 2nd parameter         ==> $2"
```

执行结果如下：

```

[root@www scripts]# sh sh07.sh theone haha quot
The script name is      ==> sh07.sh      <==檔名
Total parameter number is ==> 3          <==果然有三个参数
Your whole parameter is  ==> 'theone haha quot' <==参数的内容全部
The 1st parameter       ==> theone       <==第一个参数
The 2nd parameter       ==> haha         <==第二个参数
```

- shift : 造成参数变量号码偏移

除此之外，脚本后面所接的变量是否能够进行偏移 (shift) 呢？什么是偏移啊？我们直接以底下的范例来说明好了，用范例说明比较好解释！我们将 sh07.sh 的内容稍作变化一下，用来显示每次偏移后参数的变化情况：

```

[root@www scripts]# vi sh08.sh
#!/bin/bash
# Program:
#       Program shows the effect of shift function.
# History:
# 2009/02/17  VBird  First release
PATH=/bin:/sbin:/usr/bin:/usr/sbin:/usr/local/bin:/usr/local/sbin:~/bin
export PATH

echo "Total parameter number is ==> $#"
```

```
echo "Your whole parameter is  ==> '$@'"
shift # 进行第一次『一个变量的 shift』
echo "Total parameter number is ==> $#"
```

```
echo "Your whole parameter is  ==> '$@'"
shift 3 # 进行第二次『三个变量的 shift』
echo "Total parameter number is ==> $#"
```

```
echo "Your whole parameter is  ==> '$@'"
```

这玩意的执行成果如下：

```

[root@www scripts]# sh sh08.sh one two three four five six <==给予六个
参数
Total parameter number is ==> 6 <==最原始的参数变量情况
Your whole parameter is ==> 'one two three four five six'
Total parameter number is ==> 5 <==第一次偏移，看底下发现第一个 one
不见了
Your whole parameter is ==> 'two three four five six'
Total parameter number is ==> 2 <==第二次偏移掉三个，two three four
不见了
Your whole parameter is ==> 'five six'

```

光看结果你就可以知道啦，那个 shift 会移动变量，而且 shift 后面可以接数字，代表拿掉最前面的几个参数的意思。上面的执行结果中，第一次进行 shift 后他的显示情况是『one two three four five six』，所以就剩下五个啦！第二次直接拿掉三个，就变成『two three four five six』啦！这样这个案例可以了解了吗？理解了 shift 的功能了吗？

上面这 8 个例子都很简单吧？几乎都是利用 bash 的相关功能而已～不难啦～底下我们就要使用条件判断式来进行一些分别功能的设定了，好好瞧一瞧先～



条件判断式

只要讲到『程序』的话，那么条件判断式，亦即是『if then』这种判别式肯定一定要学习的！因为很多时候，我们都必须要依据某些数据来判断程序该如何进行。举例来说，我们在上头的 sh06.sh 范例中不是有练习当使用者输入 Y/N 时，必须要执行不同的讯息输出吗？简单的方式可以利用 && 与 ||，但如果我还想要执行一堆指令呢？那真的得要 if then 来帮忙啰～底下我们就来聊一聊！



利用 if then

这个 if then 是最常见的条件判断式了～简单的说，就是当符合某个条件判断的时候，就予以进行某项工作就是了。这个 if ... then 的判断还有多层次的情况！我们分别介绍如下：

- 单层、简单条件判断式

如果你只有一个判断式要进行，那么我们可以简单的这样看：

```

if [ 条件判断式 ]; then
    当条件判断式成立时，可以进行的指令工作内容；
fi <==将 if 反过来写，就成为 fi 啦！结束 if 之意！

```

至于条件判断式的判断方法，与前一小节的介绍相同啊！较特别的是，如果我有多个条件要判别时，除了 sh06.sh 那个案例所写的，也就是『将多个条件写入一个中括号内的情况』之外，我还可以有多个中括号来隔开喔！而括号与括号之间，则以 && 或 || 来隔开，他们的意义是：

- && 代表 AND ；
- || 代表 or ；

所以，在使用中括号的判断式中，&& 及 || 就与指令下达的状态不同了。举例来说，sh06.sh 里面的判断式可以这样修改：

```

[ "$yn" == "Y" -o "$yn" == "y" ]
上式可替换为

```

```
[ "$yn" == "Y" ] || [ "$yn" == "y" ]
```

之所以这样改，很多人是习惯问题！很多人则是喜欢一个中括号仅有一个判别式的原因。好了，现在我们来将 sh06.sh 这个脚本修改成为 if ... then 的样式来看看：

```
[root@www scripts]# cp sh06.sh sh06-2.sh <==用改的较快！
[root@www scripts]# vi sh06-2.sh
#!/bin/bash
# Program:
#   This program shows the user's choice
# History:
# 2005/08/25   VBird   First release
PATH=/bin:/sbin:/usr/bin:/usr/sbin:/usr/local/bin:/usr/local/sbin:~/bin
export PATH

read -p "Please input (Y/N): " yn

if [ "$yn" == "Y" ] || [ "$yn" == "y" ]; then
    echo "OK, continue"
    exit 0
fi
if [ "$yn" == "N" ] || [ "$yn" == "n" ]; then
    echo "Oh, interrupt!"
    exit 0
fi
echo "I don't know what your choice is" && exit 0
```

不过，由这个例子看起来，似乎也没有什么了不起吧？sh06.sh 还比较简单呢～但是如果以逻辑概念来看，其实上面的范例中，我们使用了两个条件判断呢！明明仅有一个 \$yn 的变量，为何需要进行两次比对呢？此时，多重条件判断就能够来测试测试啰！

- 多重、复杂条件判断式

在同一个数据的判断中，如果该数据需要进行多种不同的判断时，应该怎么做？举例来说，上面的 sh06.sh 脚本中，我们只要进行一次 \$yn 的判断就好（仅进行一次 if），不想要作多次 if 的判断。此时你就得要知道底下的语法了：

```
# 一个条件判断，分成功进行与失败进行 (else)
if [ 条件判断式 ]; then
    当条件判断式成立时，可以进行的指令工作内容；
else
    当条件判断式不成立时，可以进行的指令工作内容；
fi
```

如果考虑更复杂的情况，则可以使用这个语法：

```
# 多个条件判断 (if ... elif ... elif ... else) 分多种不同情况执行
if [ 条件判断式一 ]; then
    当条件判断式一成立时，可以进行的指令工作内容；
elif [ 条件判断式二 ]; then
    当条件判断式二成立时，可以进行的指令工作内容；
```

```
else
    当条件判断式一与二均不成立时，可以进行的指令工作内容；
fi
```

你得要注意的是，elif 也是个判断式，因此出现 elif 后面都要接 then 来处理！但是 else 已经是最后的没有成立的结果了，所以 else 后面并没有 then 喔！好！我们来将 sh06-2.sh 改写成这样：

```
[root@www scripts]# cp sh06-2.sh sh06-3.sh
[root@www scripts]# vi sh06-3.sh
#!/bin/bash
# Program:
#   This program shows the user's choice
# History:
# 2005/08/25  VBird  First release
PATH=/bin:/sbin:/usr/bin:/usr/sbin:/usr/local/bin:/usr/local/sbin:~/bin
export PATH

read -p "Please input (Y/N): " yn

if [ "$yn" == "Y" ] || [ "$yn" == "y" ]; then
    echo "OK, continue"
elif [ "$yn" == "N" ] || [ "$yn" == "n" ]; then
    echo "Oh, interrupt!"
else
    echo "I don't know what your choice is"
fi
```

是否程序变得很简单，而且依序判断，可以避免掉重复判断的状况，这样真的很容易设计程序的啦！

^_^！好了，让我们再来进行另外一个案例的设计。一般来说，如果你不希望用户由键盘输入额外的数据时，可以使用上一节提到的参数功能 (\$1)！让用户在下达指令时就将参数带进去！现在我们想让用户输入『hello』这个关键词时，利用参数的方法可以这样依序设计：

1. 判断 \$1 是否为 hello，如果是的话，就显示 "Hello, how are you ?"；
2. 如果没有加任何参数，就提示使用者必须要使用的参数下达法；
3. 而如果加入的参数不是 hello，就提醒使用者仅能使用 hello 为参数。

整个程序的撰写可以是这样的：

```
[root@www scripts]# vi sh09.sh
#!/bin/bash
# Program:
#   Check $1 is equal to "hello"
# History:
# 2005/08/28  VBird  First release
PATH=/bin:/sbin:/usr/bin:/usr/sbin:/usr/local/bin:/usr/local/sbin:~/bin
export PATH

if [ "$1" == "hello" ]; then
    echo "Hello, how are you ?"
elif [ "$1" == "" ]; then
    echo "You MUST input parameters, ex> {$0 someword}"
else
```

```
echo "The only parameter is 'hello', ex> {$0 hello}"
fi
```

然后你可以执行这支程序，分别在 \$1 的位置输入 hello, 没有输入与随意输入，就可以看到不同的输出啰~ 是否还觉得挺简单的啊！ ^_^。事实上，学到这里，也真的很厉害了~ 好了，底下我们继续来玩一些比较大一点的计划啰~

我们在第十一章已经学会了 [grep](#) 这个好用的玩意儿，那么多学一个叫做 netstat 的指令，这个指令可以查询到目前主机有开启的网络服务端口口 (service ports)，相关的功能我们会在[服务器架设篇](#)继续介绍，这里你只要知道，我可以利用『netstat -tuln』来取得目前主机有启动的服务，而且取得的信息有点像这样：

```
[root@www ~]# netstat -tuln
Active Internet connections (only servers)
Proto Recv-Q Send-Q Local Address   Foreign Address State
tcp    0      0 0.0.0.0:111     0.0.0.0:*       LISTEN
tcp    0      0 127.0.0.1:631   0.0.0.0:*       LISTEN
tcp    0      0 127.0.0.1:25    0.0.0.0:*       LISTEN
tcp    0      0 :::22           :::*            LISTEN
udp    0      0 0.0.0.0:111     0.0.0.0:*
udp    0      0 0.0.0.0:631     0.0.0.0:*
#封包格式      本地 IP:埠口   远程 IP:埠口   是否监听
```

上面的重点是『Local Address (本地主机的 IP 与端口口对应)』那个字段，他代表的是本机所启动的网络服务！IP 的部分说明的是该服务位于那个接口上，若为 127.0.0.1 则是仅针对本机开放，若是 0.0.0.0 或 ::: 则代表对整个 Internet 开放 (更多信息请参考服务器架设篇的介绍)。每个埠口 (port) 都有其特定的网络服务，几个常见的 port 与相关网络服务的关系是：

- 80: WWW
- 22: ssh
- 21: ftp
- 25: mail
- 111: RPC(远程过程调用)
- 631: CUPS(打印服务功能)

假设我的主机有兴趣要侦测的是比较常见的 port 21, 22, 25 及 80 时，那我如何透过 netstat 去侦测我的主机是否有开启这四个主要的网络服务端口口呢？由于每个服务的关键词都是接在冒号『:』后面，所以可以藉由撷取类似『:80』来侦测的！那我就可以简单的这样去写这个程序喔：

```
[root@www scripts]# vi sh10.sh
#!/bin/bash
# Program:
#   Using netstat and grep to detect WWW,SSH,FTP and Mail
services.
# History:
# 2005/08/28  VBird  First release
PATH=/bin:/sbin:/usr/bin:/usr/sbin:/usr/local/bin:/usr/local/sbin:~/bin
export PATH

# 1. 先作一些告知的动作而已~
echo "Now, I will detect your Linux server's services!"
echo -e "The www, ftp, ssh, and mail will be detect! \n"
```



```

# 2. 开始进行一些测试的工作，并且也输出一些信息啰！
testing=$(netstat -tuln | grep ":80 ") # 侦测看 port 80 在否？
if [ "$testing" != "" ]; then
    echo "WWW is running in your system."
fi
testing=$(netstat -tuln | grep ":22 ") # 侦测看 port 22 在否？
if [ "$testing" != "" ]; then
    echo "SSH is running in your system."
fi
testing=$(netstat -tuln | grep ":21 ") # 侦测看 port 21 在否？
if [ "$testing" != "" ]; then
    echo "FTP is running in your system."
fi
testing=$(netstat -tuln | grep ":25 ") # 侦测看 port 25 在否？
if [ "$testing" != "" ]; then
    echo "Mail is running in your system."
fi

```

实际执行这支程序你就可以看到你的主机有没有启动这些服务啦！是否很有趣呢？条件判断式还可以搞的更复杂！举例来说，在台湾当兵是国民应尽的义务，不过，在当兵的时候总是很想要退伍的！那你能不能写个脚本来跑，让用户输入他的退伍日期，让你去帮他计算还有几天才退伍？

由于日期是要用相减的方式来处置，所以我们可以透过使用 date 显示日期与时间，将他转为由 1970-01-01 累积而来的秒数，透过秒数相减来取得剩余的秒数后，再换算为日数即可。整个脚本的制作流程有点像这样：

1. 先让使用者输入他们的退伍日期；
2. 再由现在日期比对退伍日期；
3. 由两个日期的比较来显示『还需要几天』才能够退伍的字样。

似乎挺难的样子？其实也不会啦，利用『date --date="YYYYMMDD" +%s』转成秒数后，接下来的动作就容易的多了！如果你已经写完了程序，对照底下的写法试看看：

```

[root@www scripts]# vi sh11.sh
#!/bin/bash
# Program:
#   You input your demobilization date, I calculate how many days
#   before you demobilize.
# History:
# 2005/08/29  VBird  First release
PATH=/bin:/sbin:/usr/bin:/usr/sbin:/usr/local/bin:/usr/local/sbin:~/bin
export PATH

# 1. 告知用户这支程序的用途，并且告知应该如何输入日期格式？
echo "This program will try to calculate ."
echo "How many days before your demobilization date..."
read -p "Please input your demobilization date (YYYYMMDD
ex>20090401): " date2

# 2. 测试一下，这个输入的内容是否正确？利用正规表示法啰~
date_d=$(echo $date2 |grep '[0-9]\{8\}') # 看看是否有八个数字

```

```

if [ "$date_d" == "" ]; then
    echo "You input the wrong date format...."
    exit 1
fi

# 3. 开始计算日期啰~
declare -i date_dem=`date --date="$date2" +%s` # 退伍日期秒数
declare -i date_now=`date +%s` # 现在日期秒数
declare -i date_total_s=$((date_dem-date_now)) # 剩余秒数统计
declare -i date_d=$((date_total_s/60/60/24)) # 转为日数
if [ "$date_total_s" -lt "0" ]; then # 判断是否已退伍
    echo "You had been demobilization before: " $((-1*$date_d)) "
ago"
else
    declare -i date_h=$((($date_total_s-$date_d*60*60*24)/60/60)
    echo "You will demobilize after $date_d days and $date_h hours."
fi

```

瞧一瞧，这支程序可以帮你计算退伍日期呢~如果是已经退伍的朋友，还可以知道已经退伍多久了~哈哈！很可爱吧~脚本中的 date_d 变量宣告那个 /60/60/24 是来自于一天的总秒数 (24 小时*60 分*60 秒)。瞧~全部的动作都没有超出我们所学的范围吧~ ^_^ 还能够避免用户输入错误的数字，所以多了一个正规表示法的判断式呢~ 这个例子比较难，有兴趣想要一探究竟的朋友，可以作一下[课后练习题](#) 关于计算生日的那一题喔！~加油！

💡利用 case esac 判断

上个小节提到的『 if then fi 』对于变量的判断是以『比对』的方式来分辨的，如果符合状态就进行某些行为，并且透过较多层次 (就是 elif ...) 的方式来进行多个变量的程序代码撰写，譬如 sh09.sh 那个小程序，就是用这样的方式来撰写的啰。好，那么万一我有多个既定的变量内容，例如 sh09.sh 当中，我所需要的变量就是 "hello" 及空字符串两个，那么我只要针对这两个变量来设定状况就好了，对吧？那么可以使用什么方式来设计呢？呵呵~就用 case ... in esac 吧~，他的语法如下：

```

case $变量名称 in <==关键词为 case，还有变数前有美元符号
"第一个变量内容") <==每个变量内容建议用双引号括起来，关键词则为小括号)
    程序段
    ;; <==每个类别结尾使用两个连续的分号来处理！
"第二个变量内容")
    程序段
    ;;
*) <==最后一个变量内容都会用 * 来代表所有其他值
    不包含第一个变量内容与第二个变量内容的其他程序执行段
    exit 1
    ;;
esac <==最终的 case 结尾！『反过来写』思考一下！

```

要注意的是，这个语法以 case (实际案例之意) 为开头，结尾自然就是将 case 的英文反过来写！就成为 esac 啰！不会很难背啦！另外，每一个变量内容的程序段最后都需要两个分号 (;) 来代表该程序段落的结束，这挺重要的喔！至于为何需要有 * 这个变量内容在最后呢？这是因为，如果用户不是输入变量内容一或二时，我们可以告知用户相关的信息啊！废话少说，我们拿 sh09.sh 的案例来修改一下，他应该会变成这样喔：

```

[root@www scripts]# vi sh09-2.sh
#!/bin/bash
# Program:
#     Show "Hello" from $1.... by using case .... esac
# History:
# 2005/08/29  VBird  First release
PATH=/bin:/sbin:/usr/bin:/usr/sbin:/usr/local/bin:/usr/local/sbin:~/bin
export PATH

case $1 in
    "hello")
        echo "Hello, how are you ?"
        ;;
    "")
        echo "You MUST input parameters, ex> {$0 someword}"
        ;;
    *) # 其实就相当于通配符，0~无穷多个任意字符之意！
        echo "Usage $0 {hello}"
        ;;
esac

```

在上面这个 sh09-2.sh 的案例当中，如果你输入『 sh sh09-2.sh test 』来执行，那么屏幕上就会出现『 Usage sh09-2.sh {hello} 』的字样，告知执行者仅能够使用 hello 喔~ 这样的方式对于需要某些固定字符串来执行的变量内容就显的更加的方便呢！这种方式你真的要熟悉喔！这是因为系统的很多服务的启动 scripts 都是使用这种写法的，举例来说，我们 Linux 的服务启动放置目录是在 /etc/init.d/ 当中，我已经知道里头有个 syslog 的服务，我想要重新启动这个服务，可以这样做：

```
/etc/init.d/syslog restart
```

重点是那个 restart 啦！如果你使用『 less /etc/init.d/syslog 』去查阅一下，就会看到他使用的是 case 语法，并且会规定某些既定的变量内容，你可以直接下达 /etc/init.d/syslog ，该 script 就会告知你有哪些后续接的变量可以使用啰~ 方便吧！ ^_^

一般来说，使用『 case \$变量 in 』这个语法中，当中的那个『 \$变量 』大致有两种取得的方式：

- 直接下达式：例如上面提到的，利用『 script.sh variable 』的方式来直接给予 \$1 这个变量的内容，这也是在 /etc/init.d 目录下大多数程序的设计方式。
- 交互式：透过 read 这个指令来让用户输入变量的内容。

这么说或许你的感受性还不高，好，我们直接写个程序来玩玩：让使用者能够输入 one, two, three ，并且将用户的变量显示到屏幕上，如果不是 one, two, three 时，就告知使用者仅有这三种选择。

```

[root@www scripts]# vi sh12.sh
#!/bin/bash
# Program:
#     This script only accepts the flowing parameter: one, two or three.
# History:
# 2005/08/29  VBird  First release
PATH=/bin:/sbin:/usr/bin:/usr/sbin:/usr/local/bin:/usr/local/sbin:~/bin
export PATH

echo "This program will print your selection !"

```

```

# read -p "Input your choice: " choice # 暂时取消，可以替换！
# case $choice in                # 暂时取消，可以替换！
case $1 in                        # 现在使用，可以用上面两行替换！
    "one")
        echo "Your choice is ONE"
        ;;
    "two")
        echo "Your choice is TWO"
        ;;
    "three")
        echo "Your choice is THREE"
        ;;
    *)
        echo "Usage $0 {one|two|three}"
        ;;
esac

```

此时，你可以使用『sh sh12.sh two』的方式来下达指令，就可以收到相对应的响应了。上面使用的是直接下达的方式，而如果使用的是交互式时，那么将上面第 10, 11 行的“#”拿掉，并将 12 行加上批注(#)，就可以让使用者输入参数啰~这样是否很有趣啊？

💡利用 function 功能

什么是『函数(function)』功能啊？简单的说，其实，函数可以在 shell script 当中做出一个类似自定义执行指令的东西，最大的功能是，可以简化我们很多的程序代码~举例来说，上面的 sh12.sh 当中，每个输入结果 one, two, three 其实输出的内容都一样啊~那么我就可以使用 function 来简化了！function 的语法是这样的：

```

function fname() {
    程序段
}

```

那个 fname 就是我们的自定义的执行指令名称~而程序段就是我们要他执行的内容了。要注意的是，因为 shell script 的执行方式是由上而下，由左而右，因此在 shell script 当中的 function 的设定一定要在程序的最前面，这样才能够被执行时被找到可用的程序段喔！好~我们将 sh12.sh 改写一下，自定义一个名为 printit 的函数来使用喔：

```

[root@www scripts]# vi sh12-2.sh
#!/bin/bash
# Program:
#   Use function to repeat information.
# History:
# 2005/08/29  VBird  First release
PATH=/bin:/sbin:/usr/bin:/usr/sbin:/usr/local/bin:/usr/local/sbin:~/bin
export PATH

function printit(){
    echo -n "Your choice is " # 加上 -n 可以不断行继续在同一行显示
}

echo "This program will print your selection !"

```



```

case $1 in
  "one")
    printit; echo $1 | tr 'a-z' 'A-Z' # 将参数做大小写转换！
    ;;
  "two")
    printit; echo $1 | tr 'a-z' 'A-Z'
    ;;
  "three")
    printit; echo $1 | tr 'a-z' 'A-Z'
    ;;
  *)
    echo "Usage $0 {one|two|three}"
    ;;
esac

```

以上面的例子来说，鸟哥做了一个函数名称为 `printit`，所以，当我在后续的程序段里面，只要执行 `printit` 的话，就表示我的 shell script 要去执行『function `printit`』里面的那几个程序段落啰！当然啰，上面这个例子举得太简单了，所以你不会觉得 function 有什么好厉害的，不过，如果某些程序代码一再地在 script 当中重复时，这个 function 可就重要的多啰～不但可以简化程序代码，而且可以做成类似『模块』的玩意儿，真的很棒啦！

Tips:

建议读者可以使用类似 vim 的编辑器到 `/etc/init.d/` 目录下去查阅一下你所看到的档案，并且自行追踪一下每个档案的执行情况，相信会有心得！



另外，function 也是拥有内建变量的～他的内建变量与 shell script 很类似，函数名称代表 `$0`，而后续接的变量也是以 `$1, $2...` 来取代的～这里很容易搞错喔～因为『function `fname()` { 程序段 }』内的 `$0, $1...` 等等与 shell script 的 `$0` 是不同的。以上面 `sh12-2.sh` 来说，假如我下达：『sh `sh12-2.sh one`』这表示在 shell script 内的 `$1` 为 "one" 这个字符串。但是在 `printit()` 内的 `$1` 则与这个 `one` 无关。我们将上面的例子再次的改写一下，让你更清楚！

```

[root@www scripts]# vi sh12-3.sh
#!/bin/bash
# Program:
#   Use function to repeat information.
# History:
# 2005/08/29  VBird  First release
PATH=/bin:/sbin:/usr/bin:/usr/sbin:/usr/local/bin:/usr/local/sbin:~/bin
export PATH

function printit(){
    echo "Your choice is $1" # 这个 $1 必须要参考底下指令的下达
}

echo "This program will print your selection !"
case $1 in
  "one")
    printit 1 # 请注意，printit 指令后面还有接参数！
    ;;
  "two")
    printit 2

```

```
;;
"three")
    printit 3
;;
*)
    echo "Usage $0 {one|two|three}"
;;
esac
```

在上面的例子当中，如果你输入『 sh sh12-3.sh one 』就会出现『 Your choice is 1 』的字样~ 为什么是 1 呢？因为在程序段落当中，我们是写了『 printit 1 』那个 1 就会成为 function 当中的 \$1 喔~ 这样是否理解呢？ function 本身其实比较困难一点，如果你还想要进行其他的撰写的话。不过，我们仅是想要更加了解 shell script 而已，所以，这里看看即可~ 了解原理就好啰~ ^_^

 循环 (loop)

除了 if...then...fi 这种条件判断式之外，循环可能是程序当中最重要的一环了~ 循环可以不断的执行某个程序段落，直到用户设定的条件达成为止。所以，重点是那个『条件的达成』是什么。除了这种依据判断式达成与否的不定循环之外，还有另外一种已经固定要跑多少次的循环形态，可称为固定循环的形态呢！底下我们就来谈一谈：

 while do done, until do done (不定循环)

一般来说，不定循环最常见的就是底下这两种状态了：

```
while [ condition ] <==中括号内的状态就是判断式
do
    <==do 是循环的开始！
    程序段落
done
    <==done 是循环的结束
```

while 的中文是『当...时』，所以，这种方式说的是『当 condition 条件成立时，就进行循环，直到 condition 的条件不成立才停止』的意思。还有另外一种不定循环的方式：

```
until [ condition ]
do
    程序段落
done
```

这种方式恰恰与 while 相反，它说的是『当 condition 条件成立时，就终止循环， 否则就持续进行循环的程序段。』是否刚好相反啊~ 我们以 while 来做个简单的练习好了。假设我要让使用者输入 yes 或者是 YES 才结束程序的执行，否则就一直进行告知用户输入字符串。

```
[root@www scripts]# vi sh13.sh
#!/bin/bash
# Program:
#     Repeat question until user input correct answer.
# History:
# 2005/08/29  VBird  First release
PATH=/bin:/sbin:/usr/bin:/usr/sbin:/usr/local/bin:/usr/local/sbin:~/bin
export PATH
```

```
while [ "$yn" != "yes" -a "$yn" != "YES" ]
do
    read -p "Please input yes/YES to stop this program: " yn
done
echo "OK! you input the correct answer."
```

上面这个例题的说明是『当 \$yn 这个变量不是 "yes" 且 \$yn 也不是 "YES" 时，才进行循环内的程序。』而如果 \$yn 是 "yes" 或 "YES" 时，就会离开循环啰~那如果使用 until 呢？呵呵有趣啰~ 他的条件会变成这样：

```
[root@www scripts]# vi sh13-2.sh
#!/bin/bash
# Program:
#     Repeat question until user input correct answer.
# History:
# 2005/08/29  VBird  First release
PATH=/bin:/sbin:/usr/bin:/usr/sbin:/usr/local/bin:/usr/local/sbin:~/bin
export PATH

until [ "$yn" == "yes" -o "$yn" == "YES" ]
do
    read -p "Please input yes/YES to stop this program: " yn
done
echo "OK! you input the correct answer."
```

仔细比对一下这两个东西有啥不同喔！^_^再来，如果我想要计算 1+2+3+...+100 这个数据呢？利用循环啊~他是这样的：

```
[root@www scripts]# vi sh14.sh
#!/bin/bash
# Program:
#     Use loop to calculate "1+2+3+...+100" result.
# History:
# 2005/08/29  VBird  First release
PATH=/bin:/sbin:/usr/bin:/usr/sbin:/usr/local/bin:/usr/local/sbin:~/bin
export PATH

s=0 # 这是加总的数值变数
i=0 # 这是累计的数值，亦即是 1, 2, 3...
while [ "$i" != "100" ]
do
    i=$((i+1)) # 每次 i 都会增加 1
    s=$((s+i)) # 每次都会加总一次！
done
echo "The result of '1+2+3+...+100' is ==> $s"
```

嘿嘿！当你执行了『sh sh14.sh』之后，就可以得到 5050 这个数据才对啊！这样瞭呼~ 那么让你自行做一下，如果想要让用户自行输入一个数字，让程序由 1+2+... 直到你输入的数字为止，该如何撰写呢？应该很简单吧？答案可以参考一下[习题练习](#)里面的一题喔！

💧 for...do...done (固定循环)

相对于 while, until 的循环方式是必须要『符合某个条件』的状态，for 这种语法，则是『已经知道要进行几次循环』的状态！他的语法是：

```
for var in con1 con2 con3 ...
do
    程序段
done
```

以上面的例子来说，这个 \$var 的变量内容在循环工作时：

1. 第一次循环时，\$var 的内容为 con1 ；
2. 第二次循环时，\$var 的内容为 con2 ；
3. 第三次循环时，\$var 的内容为 con3 ；
4.

我们可以做个简单的练习。假设我有三种动物，分别是 dog, cat, elephant 三种，我想每一行都输出这样：『There are dogs...』之类的字样，则可以：

```
[root@www scripts]# vi sh15.sh
#!/bin/bash
# Program:
#   Using for .... loop to print 3 animals
# History:
# 2005/08/29  VBird  First release
PATH=/bin:/sbin:/usr/bin:/usr/sbin:/usr/local/bin:/usr/local/sbin:~/bin
export PATH

for animal in dog cat elephant
do
    echo "There are ${animal}s.... "
done
```

等你执行之后就能够发现这个程序运作的情况啦！让我们想象另外一种状况，由于系统上面的各种账号都是写在 /etc/passwd 内的第一个字段，你能不能透过管线命令的 [cut](#) 捉出单纯的账号名称后，以 [id](#) 及 [finger](#) 分别检查使用者的标识符与特殊参数呢？由于不同的 Linux 系统上面的账号都不一样！此时实际去捉 /etc/passwd 并使用循环处理，就是一个可行的方案了！程序可以如下：

```
[root@www scripts]# vi sh16.sh
#!/bin/bash
# Program
#   Use id, finger command to check system account's information.
# History
# 2009/02/18  VBird  first release
PATH=/bin:/sbin:/usr/bin:/usr/sbin:/usr/local/bin:/usr/local/sbin:~/bin
export PATH
users=$(cut -d ':' -f1 /etc/passwd) # 撷取账号名称
for username in $users           # 开始循环进行！
do
    id $username
    finger $username
done
```

执行上面的脚本后，你的系统账号就会被捉出来检查啦！这个动作还可以用在每个账号的删除、重整上面呢！换个角度来看，如果我现在需要一连串的数字来进行循环呢？举例来说，我想要利用 ping 这个可以判断网络状态的指令，来进行网络状态的实际侦测时，我想要侦测的网域是本机所在的 192.168.1.1~192.168.1.100，由于有 100 台主机，总不会要我在 for 后面输入 1 到 100 吧？此时你可以这样做喔！

```
[root@www scripts]# vi sh17.sh
#!/bin/bash
# Program
#   Use ping command to check the network's PC state.
# History
# 2009/02/18  VBird  first release
PATH=/bin:/sbin:/usr/bin:/usr/sbin:/usr/local/bin:/usr/local/sbin:~/bin
export PATH
network="192.168.1"           # 先定义一个网域的前面部分！
for sitenu in $(seq 1 100)    # seq 为 sequence(连续) 的缩写之意
do
    # 底下的程序在取得 ping 的回传值是正确的还是失败的！
    ping -c 1 -w 1 ${network}.${sitenu} && /dev/null && result=0 ||
result=1
    # 开始显示结果是正确的启动 (UP) 还是错误的没有连通 (DOWN)
    if [ "$result" == 0 ]; then
        echo "Server ${network}.${sitenu} is UP."
    else
        echo "Server ${network}.${sitenu} is DOWN."
    fi
done
```

上面这一串指令执行之后就可以显示出 192.168.1.1~192.168.1.100 共 100 部主机目前是否能与你的机器连通！如果你的网域与鸟哥所在的位置不同，则直接修改上头那个 network 的变量内容即可！其实这个范例的重点在 \$(seq ..) 那个位置！那个 seq 是连续 (sequence) 的缩写之意！代表后面接的两个数值是一直连续的！如此一来，就能够轻松的将连续数字带入程序中啰！

最后，让我们来玩判断式加上循环的功能！我想要让用户输入某个目录文件名，然后我找出某目录内的文件名的权限，该如何是好？呵呵！可以这样做啦~

```
[root@www scripts]# vi sh18.sh
```

```
#!/bin/bash
# Program:
# User input dir name, I find the permission of files.
# History:
# 2005/08/29 VBird First release
PATH=/bin:/sbin:/usr/bin:/usr/sbin:/usr/local/bin:/usr/local/sbin:~/bin
export PATH

# 1. 先看看这个目录是否存在啊？
read -p "Please input a directory: " dir
if [ "$dir" == "" -o ! -d "$dir" ]; then
    echo "The $dir is NOT exist in your system."
    exit 1
fi

# 2. 开始测试档案啰~
filelist=$(ls $dir) # 列出所有在该目录下的文件名
for filename in $filelist
do
    perm=""
    test -r "$dir/$filename" && perm="$perm readable"
    test -w "$dir/$filename" && perm="$perm writable"
    test -x "$dir/$filename" && perm="$perm executable"
    echo "The file $dir/$filename's permission is $perm "
done
```

呵呵！很有趣的例子吧~利用这种方式，你可以很轻易的来处理一些档案的特性呢。接下来，让我们来玩玩另一种 for 循环的功能吧！主要用在数值方面的处理喔！

💧 for...do...done 的数值处理

除了上述的方法之外，for 循环还有另外一种写法！语法如下：

```
for (( 初始值; 限制值; 执行步阶 ))
do
    程序段
done
```

这种语法适合于数值方式的运算当中，在 for 后面的括号内的三串内容意义为：

- 初始值：某个变量在循环当中的起始值，直接以类似 $i=1$ 设定好；
- 限制值：当变量的值在这个限制值的范围内，就继续进行循环。例如 $i \leq 100$ ；
- 执行步阶：每作一次循环时，变量的变化量。例如 $i=i+1$ 。

值得注意的是，在『执行步阶』的设定上，如果每次增加 1，则可以使用类似『 $i++$ 』的方式，亦即是 i 每次循环都会增加一的意思。好，我们以这种方式来进行 1 累加到使用者输入的循环吧！

```
[root@www scripts]# vi sh19.sh
#!/bin/bash
# Program:
# Try do calculate 1+2+....+${your_input}
```

```

# History:
# 2005/08/29  VBird  First release
PATH=/bin:/sbin:/usr/bin:/usr/sbin:/usr/local/bin:/usr/local/sbin:~/bin
export PATH

read -p "Please input a number, I will count for 1+2+...+your_input: " nu

s=0
for (( i=1; i<=$nu; i=i+1 ))
do
    s=$((s+i))
done
echo "The result of '1+2+3+...+$nu' is ==> $s"

```

一样也是很简单吧！利用这个 for 则可以直接限制循环要进行几次呢！



shell script 的追踪与 debug

scripts 在执行之前，最怕的就是出现语法错误的问题了！那么我们如何 debug 呢？有没有办法不需要透过直接执行该 scripts 就可以来判断是否有问题呢？呵呵！当然是有的！我们就直接以 bash 的相关参数来进行判断吧！

```

[root@www ~]# sh [-nvx] scripts.sh
选项与参数：
-n  ：不要执行 script，仅查询语法的问题；
-v  ：再执行 script 前，先将 scripts 的内容输出到屏幕上；
-x  ：将使用到的 script 内容显示到屏幕上，这是很有用的参数！

范例一：测试 sh16.sh 有无语法的问题？
[root@www ~]# sh -n sh16.sh
# 若语法没有问题，则不会显示任何信息！

范例二：将 sh15.sh 的执行过程全部列出来~
[root@www ~]# sh -x sh15.sh
+
PATH=/bin:/sbin:/usr/bin:/usr/sbin:/usr/local/bin:/usr/local/sbin:/root/bin
+ export PATH
+ for animal in dog cat elephant
+ echo 'There are dogs.... '
There are dogs....
+ for animal in dog cat elephant
+ echo 'There are cats.... '
There are cats....
+ for animal in dog cat elephant
+ echo 'There are elephants.... '
There are elephants....

```

请注意，上面范例二中执行的结果并不会显示颜色！鸟哥为了方便说明所以在 + 号之后的数据都加上颜色了！在输出的讯息中，在加号后面的数据其实都是指令串，由于 sh -x 的方式来将指令执行过程也显示出来，如此用户可以判断程序代码执行到哪一段时会出现相关的信息！这个功能非常的棒！透过显示完整的指令串，你就能够依据输出的错误信息来订正你的脚本了！

熟悉 sh 的用法，将可以使你在管理 Linux 的过程中得心应手！至于在 Shell scripts 的学习方法上面，需要『多看、多模仿、并加以修改成自己的样式！』是最快的学习手段了！网络上有相当多的朋友在开发一些相当有用的 scripts，若是你可以将对方的 scripts 拿来，并且改成适合自己主机的样子！那么学习的效果会是最快的呢！

另外，我们 Linux 系统本来就有很多的服务启动脚本，如果你要知道每个 script 所代表的功能是什么？可以直接以 vim 进入该 script 去查阅一下，通常立刻就知道该 script 的目的了。举例来说，我们之前一直提到的 /etc/init.d/syslog，这个 script 是干嘛用的？利用 vi 去查阅最前面的几行字，他出现如下信息：

```
# description: Syslog is the facility by which many daemons use to log \
# messages to various system log files. It is a good idea to always \
# run syslog.
### BEGIN INIT INFO
# Provides: $syslog
### END INIT INFO
```

简单的说，这个脚本在启动一个名为 syslog 的常驻程序 (daemon)，这个常驻程序可以帮助很多系统服务记载她们的登录文件 (log file)，我们的 Linux 建议你一直启动 syslog 是个好主意！嘿嘿！简单的看看您就知道啥是啥啦！

另外，本章所有的范例都可以在 http://linux.vbird.org/linux_basic/0340bashshell-scripts/scripts-v3.tar.bz2 里头找到喔！加油~



重点回顾

- shell script 是利用 shell 的功能所写的一个『程序 (program)』，这个程序是使用纯文本文件，将一些 shell 的语法与指令(含外部指令)写在里面，搭配正规表示法、管线命令与数据流重定向等功能，以达到我们所想要的处理目的
- shell script 用在系统管理上面是很好的一项工具，但是用在处理大量数值运算上，就不够好了，因为 Shell scripts 的速度较慢，且使用的 CPU 资源较多，造成主机资源的分配不良。
- 在 Shell script 的档案中，指令的执行是从上而下、从左而右的分析与执行；
- shell script 的执行，至少需要有 r 的权限，若需要直接指令下达，则需要拥有 r 与 x 的权限；
- 良好的程序撰写习惯中，第一行要宣告 shell (#!/bin/bash)，第二行以后则宣告程序用途、版本、作者等
- 对谈式脚本可用 read 指令达成；
- 要建立每次执行脚本都有不同结果的数据，可使用 date 指令利用日期达成；
- script 的执行若以 source 来执行时，代表在父程序的 bash 内执行之意！
- 若需要进行判断式，可使用 test 或中括号 ([]) 来处理；
- 在 script 内，\$0, \$1, \$2..., @\$ 是有特殊意义的！
- 条件判断式可使用 if...then 来判断，若是固定变量内容的情况下，可使用 case \$var in ... esac 来处理
- 循环主要分为不定循环 (while, until) 以及固定循环 (for)，配合 do, done 来达成所需任务！
- 我们可使用 sh -x script.sh 来进行程序的 debug



本章习题

(要看答案请将鼠标移动到『答：』底下的空白处，按下左键圈选空白处即可察看)
底下皆为实作题，请自行撰写出程序喔！

- 请建立一支 script，当你执行该 script 的时候，该 script 可以显示：1. 你目前的身份 (用 whoami) 2. 你目前所在的目录 (用 pwd)

```
#!/bin/bash
echo -e "Your name is ==> $(whoami)"
echo -e "The current directory is ==> $(pwd)"
```

- 请自行建立一支程序，该程序可以用来计算『你还有几天可以过生日』啊？

```
#!/bin/bash
read -p "Pleas input your birthday (MMDD, ex> 0709): " bir
now=`date +%m%d`
if [ "$bir" == "$now" ]; then
echo "Happy Birthday to you!!!"
elif [ "$bir" -gt "$now" ]; then
year=`date +%Y`
total_d=$(((`date --date="$year$bir" +%s`-`date +%s`)/60/60/24))
echo "Your birthday will be $total_d later"
else
year=$((`date +%Y`+1))
total_d=$(((`date --date="$year$bir" +%s`-`date +%s`)/60/60/24))
echo "Your birthday will be $total_d later"
fi
```

- 让用户输入一个数字，程序可以由 1+2+3... 一直累加到用户输入的数字为止。

```
#!/bin/bash
read -p "Please input an integer number: " number
i=0
s=0
while [ "$i" != "$number" ]
do
i=$((i+1))
s=$((s+i))
done
echo "the result of '1+2+3+...$number' is ==> $s"
```

- 撰写一支程序，他的作用是: 1.) 先查看一下 /root/test/logical 这个名称是否存在； 2.) 若不存在，则建立一个档案，使用 touch 来建立，建立完成后离开； 3.) 如果存在的话，判断该名称是否为档案，若为档案则将之删除后建立一个目录，文件名为 logical，之后离开； 4.) 如果存在的话，而且该名称为目录，则移除此目录！

```
#!/bin/bash
if [ ! -e logical ]; then
touch logical
echo "Just make a file logical"
exit 1
elif [ -e logical ] && [ -f logical ]; then
rm logical
mkdir logical
echo "remove file ==> logical"
echo "and make directory logical"
exit 1
elif [ -e logical ] && [ -d logical ]; then
rm -rf logical
echo "remove directory ==> logical"
exit 1
```

```
else
echo "Does here have anything?"
fi
```

- 我们知道 /etc/passwd 里面以 : 来分隔，第一栏为账号名称。请写一只程序，可以将 /etc/passwd 的第一栏取出，而且每一栏都以一行字符串『The 1 account is "root" 』来显示，那个 1 表示行数。

```
#!/bin/bash
accounts=`cat /etc/passwd | cut -d':' -f1`
for account in $accounts
do
declare -i i=$i+1
echo "The $i account is \"${account}\" "
done
```



参考数据与延伸阅读

- 卧龙小三大师的文件：<http://linux.tnc.edu.tw/techdoc/shell/book1.html>

2002/06/27：第一次完成

2003/02/10：重新编排与加入 FAQ

2005/08/29：将旧的文章移动到 [这里](#) 了。

2005/08/29：呼呼～加入了一些比较有趣的练习题～比第一版要难的多～大家多多玩一玩喔～

2009/02/10：将旧的基于 FC4 版本的文章移动到[此处](#)

2009/02/17：加入 [shift](#) 的介绍

2009/02/18：加入了一些额外的练习，包括 [for](#) 的 [ping](#) 处理！

要登入 Linux 系统一定要有账号与密码才行，否则怎么登入，您说是吧？不过，不同的使用者应该要拥有不同的权限才行吧？我们还可以透过 user/group 的特殊权限设定，来规范出不同的群组开发项目呢~ 在 Linux 的环境下，我们可以透过很多方式来限制用户能够使用的系统资源，包括十一章、bash 提到的 ulimit 限制、还有特殊权限限制，如 umask 等等。透过这些举动，我们可以规范出不同使用者的使用资源。另外，还记得系统管理员的账号吗？对！就是 root。请问一下，除了 root 之外，是否可以有其他的系统管理员账号？为什么大家都要尽量避免使用数字形态的账号？如何修改用户相关的信息呢？这些我们都得要了解的！

1. Linux 的账号与群组

1.1 使用者标识符：UID 与 GID

1.2 使用者账号：/etc/passwd 档案结构, /etc/shadow 档案结构

1.3 关于群组：/etc/group 档案结构, 有效与初始群组, groups, newgrp, /etc/gshadow

2. 账号管理

2.1 新增与移除使用者：useradd, useradd 参考档, passwd, chage, usermod, userdel

2.2 用户功能：finger, chfn, chsh, id

2.3 新增与移除群组：groupadd, groupmod, groupdel, gpasswd 群组管理员

2.4 账号管理实例

3. 主机的细部权限规划：ACL 的使用

3.1 什么是 ACL

3.2 如何启动 ACL

3.3 ACL 的设定技巧：setfacl, getfacl, ACL 的设定(user, group mask, default)

4. 使用者身份切换

4.1 su

4.2 sudo：sudo 指令, visudo (/etc/sudoers) (账号, 群组, 限制指令, 别名, 时间间隔, 配合 su)

5. 用户的特殊 shell 与 PAM 模块

5.1 特殊的 shell：/sbin/nologin, nologin.txt

5.2 PAM 模块简介

5.3 PAM 模块设定语法：验证类别(type)、控制标准(flag)、模块与参数

5.4 常用模块简介：securetty, nologin, pam_cracklib, login 流程

5.5 其他相关档案：limits.conf,

6. Linux 主机上的用户讯息传递

6.1 查询使用者：w, who, last, lastlog

6.2 使用者对谈：write, mesg, wall

6.3 使用者邮件信箱：mail

7. 手动新增使用者

7.1 一些检查工具：pwck, pwconv, pwunconv, chpasswd

7.2 特殊账号，如纯数字账号的手工建立

7.3 大量建置账号模板(适用 passwd --stdin 选项)

7.4 大量建置账号的范例(适用于连续数字，如学号)

8. 重点回顾

9. 本章习题

10. 参考数据与延伸阅读

11. 针对本文的建议：<http://phorum.vbird.org/viewtopic.php?t=23887>



Linux 的账号与群组

管理员的工作中，相当重要的一环就是『管理账号』啦！因为整个系统都是你在管理的，并且所有一般用户的账号申请，都必须透过你的协助才行！所以你就必须要了解一下如何管理好一个服务器主机的账号啦！在管理 Linux 主机的账号时，我们必须先来了解一下 Linux 到底是如何辨别每一个使用者

的！

🔑 使用者标识符：UID 与 GID

虽然我们登入 Linux 主机的时候，输入的是我们的账号，但是其实 Linux 主机并不会直接认识你的『账号名称』的，他仅认识 ID 啊 (ID 就是一组号码啦)。由于计算机仅认识 0 与 1，所以主机对于数字比较有概念的；至于账号只是为了让人们容易记忆而已。而你的 ID 与账号的对应就在 `/etc/passwd` 当中哩。

Tips:

如果你曾经在网络上下载过 `tarball` 类型的档案，那么应该不难发现，在解压缩之后的档案中，档案拥有者的字段竟然显示『不明的数字』？奇怪吧？这没什么好奇怪的，因为 Linux 说实在话，他真的只认识代表你身份的号码而已！



那么到底有几种 ID 呢？还记得我们在第六章内有提到过，每一个档案都具有『拥有人与拥有群组』的属性吗？没错啦～每个登入的使用者至少都会取得两个 ID，一个是使用者 ID (User ID，简称 UID)、一个是群组 ID (Group ID，简称 GID)。

那么档案如何判别他的拥有者与群组呢？其实就是利用 UID 与 GID 啦！每一个档案都会有所谓的拥有者 ID 与拥有群组 ID，当我们有要显示文件属性的需求时，系统会依据 `/etc/passwd` 与 `/etc/group` 的内容，找到 UID / GID 对应的账号与组名再显示出来！我们可以作个小实验，你可以用 `root` 的身份 `vi /etc/passwd`，然后将你的一般身份的使用者的 ID 随便改一个号码，然后再到你的一般身份的目录下看看原先该账号拥有的档案，你会发现该档案的拥有人变成了『数字了』呵呵！这样可以理解了吗？来看看底下的例子：

```
# 1. 先察看一下，系统里面有没有一个名为 dmtsai 的用户？
[root@www ~]# grep 'dmtsai' /etc/passwd
dmtsai:x:503:504::/home/dmtsai:/bin/bash <==是有这个账号喔！
[root@www ~]# ll -d /home/dmtsai
drwx----- 4 dmtsai dmtsai 4096 Feb  6 18:25 /home/dmtsai
# 瞧一瞧，使用者的字段正是 dmtsai 本身喔！

# 2. 修改一下，将刚刚我们的 dmtsai 的 503 UID 改为 2000 看看：
[root@www ~]# vi /etc/passwd
....(前面省略)....
dmtsai:x:2000:504::/home/dmtsai:/bin/bash <==修改一下特殊字体部分，由
503 改过来
[root@www ~]# ll -d /home/dmtsai
drwx----- 4 503 dmtsai 4096 Feb  6 18:25 /home/dmtsai
# 很害怕吧！怎么变成 503 了？因为档案只会记录数字而已！
# 因为我们乱改，所以导致 503 找不到对应的账号，因此显示数字！

# 3. 记得将刚刚的 2000 改回来！
[root@www ~]# vi /etc/passwd
....(前面省略)....
dmtsai:x:503:504::/home/dmtsai:/bin/bash <==赶紧改回来！
```

你一定要了解的是，上面的例子仅是在说明 UID 与账号的对应性，在一部正常运作的 Linux 主机环境下，上面的动作不可随便进行，这是因为系统上已经有很多的数据被建立存在了，随意修改系统上某些账号的 UID 很可能导致某些程序无法进行，这将导致系统无法顺利运作的结果。因为权限的问题啊！所以，了解了之后，请赶快回到 `/etc/passwd` 里面，将数字改回来喔！

Tips:

举例来说，如果上面的测试最后一个步骤没有将 2000 改回原本的 UID，那么当 dmtsai 下次登入时将没有办法进入自己的家目录！因为他的 UID 已经改为 2000，但是他的家目录 (/home/dmtsai) 却记录的是 503，由于权限是 700，因此他将无法进入原本的家目录！是否非常严重啊？



🔑 使用者账号

Linux 系统上面的用户如果需要登入主机以取得 shell 的环境来工作时，他需要如何进行呢？首先，他必须要在计算机前面利用 tty1~tty7 的终端机提供的 login 接口，并输入账号与密码后才能够登入。如果是透过网络的话，那至少使用者就得要学习 ssh 这个功能了(服务器篇再来谈)。那么你输入账号密码后，系统帮你处理了什么呢？

1. 先找寻 /etc/passwd 里面是否有你输入的账号？如果没有则跳出，如果有的话则将该账号对应的 UID 与 GID (在 /etc/group 中) 读出来，另外，该账号的家目录与 shell 设定也一并读出；
2. 再来则是核对密码表啦！这时 Linux 会进入 /etc/shadow 里面找出对应的账号与 UID，然后核对一下你刚刚输入的密码与里头的密码是否相符？
3. 如果一切都 OK 的话，就进入 Shell 控管的阶段啰！

大致上的情况就像这样，所以当你要登入你的 Linux 主机的时候，那个 /etc/passwd 与 /etc/shadow 就必须要让系统读取啦(这也是很多攻击者会将特殊账号写到 /etc/passwd 里头去的缘故)，所以呢，如果你要备份 Linux 的系统的账号的话，那么这两个档案就一定需要备份才行啦！

由上面的流程我们也知道，跟使用者账号有关的有两个非常重要的档案，一个是管理使用者 UID/GID 重要参数的 /etc/passwd，一个则是专门管理密码相关数据的 /etc/shadow 啰！那这两个档案的内容就非常值得进行研究啦！底下我们会简单的介绍这两个档案，详细的说明可以参考 man 5 passwd 及 man 5 shadow (注 1)。

• /etc/passwd 档案结构

这个档案的构造是这样的：每一行都代表一个账号，有几行就代表有几个账号在你的系统中！不过需要特别留意的是，里头很多账号本来就是系统正常运作所必须有的，我们可以简称他为系统账号，例如 bin, daemon, adm, nobody 等等，这些账号请不要随意的杀掉他呢！这个档案的内容有点像这样：

Tips:

鸟哥在接触 Linux 之前曾经碰过 Solaris 系统(1999 年)，当时鸟哥啥也不清楚！由于『听说』Linux 上面的账号越复杂会导致系统越危险！所以鸟哥就将 /etc/passwd 上面的账号全部删除到只剩下 root 与鸟哥自己用的一般账号！结果你猜发生什么事？那就是....呼叫升阳的工程师来维护系统 @_@！糗到一个不行！大家不要学啊！



```
[root@www ~]# head -n 4 /etc/passwd
root:x:0:0:root:/root:/bin/bash <==等一下做为底下说明用
bin:x:1:1:bin:/bin:/sbin/nologin
daemon:x:2:2:daemon:/sbin:/sbin/nologin
adm:x:3:4:adm:/var/adm:/sbin/nologin
```

我们先来看一下每个 Linux 系统都会有的第一行，就是 root 这个系统管理员那一行好了，你可以明显的看出来，每一行使用『:』分隔开，共有七个咚咚，分别是：

1. 账号名称：
就是账号啦！用来对应 UID 的。例如 root 的 UID 对应就是 0 (第三字段)；
2. 密码：
早期 Unix 系统的密码就是放在这字段上！但是因为这个档案的特性是所有的程序都能够读取，

这样一来很容易造成密码数据被窃取，因此后来就将这个字段的密码数据给他改放到 [/etc/shadow](#) 中了。所以这里你会看到一个『x』，呵呵！

3. UID：

这个就是使用者标识符啰！通常 Linux 对于 UID 有几个限制需要说给您了解一下：

id 范围	该 ID 使用者特性
0 (系统管理员)	当 UID 是 0 时，代表这个账号是『系统管理员』！所以当你要让其他的账号名称也具有 root 的权限时，将该账号的 UID 改为 0 即可。这也就是说，一部系统上面的系统管理员不见得只有 root 喔！不过，很不建议有多个账号的 UID 是 0 啦~
1~499 (系统账号)	保留给系统使用的 ID，其实除了 0 之外，其他的 UID 权限与特性并没有不一样。默认 500 以下的数字让给系统作为保留账号只是一个习惯。 由于系统上面启动的服务希望使用较小的权限去运作，因此不希望使用 root 的身份去执行这些服务，所以我们就得要提供这些运作中程序的拥有者账号才行。这些系统账号通常是不可登入的，所以才会有我们在 第十一章 提到的 <code>/sbin/nologin</code> 这个特殊的 shell 存在。 根据系统账号的由来，通常系统账号又约略被区分为两种： 1~99：由 distributions 自行建立的系统账号； 100~499：若用户有系统账号需求时，可以使用的账号 UID。
500~65535 (可登入账号)	给一般使用者用的。事实上，目前的 linux 核心 (2.6.x 版)已经可以支持到 4294967295 ($2^{32}-1$) 这么大的 UID 号码喔！

4.

上面这样说明可以了解了吗？是的，UID 为 0 的时候，就是 root 呦！所以请特别留意一下你的 `/etc/passwd` 档案！

5. GID：

这个与 `/etc/group` 有关！其实 `/etc/group` 的观念与 `/etc/passwd` 差不多，只是他是用来规范组名与 GID 的对应而已！

6. 用户信息说明栏：

这个字段基本上并没有什么重要用途，只是用来解释这个账号的意义而已！不过，如果您提供使用 `finger` 的功能时，这个字段可以提供很多的讯息呢！本章后面的 `chfn` 指令会来解释这里的说明。

7. 家目录：

这是用户的家目录，以上面为例，root 的家目录在 `/root`，所以当 root 登入之后，就会立刻跑到 `/root` 目录里头啦！呵呵！如果你有个账号的使用空间特别的大，你想要将该账号的家目录移动到其他的硬盘去该怎么作？没有错！可以在这个字段进行修改呦！默认的用户家目录在 `/home/yourIDname`

8. Shell：

我们在[第十一章 BASH](#) 提到很多次，当用户登入系统后就会取得一个 Shell 来与系统的核心沟通以进行用户的操作任务。那为何预设 shell 会使用 `bash` 呢？就是在这个字段指定的啰！这里比较需要注意的是，有一个 shell 可以用来替代成让账号无法取得 shell 环境的登入动作！那就是 `/sbin/nologin` 这个东西！这也可以用来制作纯 pop 邮件账号者的数据呢！

-
- `/etc/shadow` 档案结构

我们知道很多程序的运作都与权限有关，而权限与 UID/GID 有关！因此各程序当然需要读取 /etc/passwd 来了解不同账号的权限。因此 /etc/passwd 的权限需设定为 -rw-r--r-- 这样的情况，虽然早期的密码也有加密过，但却放置到 /etc/passwd 的第二个字段上！这样一来很容易被有心人士所窃取的，加密过的密码也能够透过暴力破解法去 try and error (试误) 找出来！

因为这样的关系，所以后来发展出将密码移动到 /etc/shadow 这个档案分隔开来的技术，而且还加入很多的密码限制参数在 /etc/shadow 里头呢！在这里，我们先来了解一下这个档案的构造吧！鸟哥的 /etc/shadow 档案有点像这样：

```
[root@www ~]# head -n 4 /etc/shadow
root:$1$/30QpE5e$y9N/D0bh6rAACBEz.hqo00:14126:0:99999:7::: < ==底下说明用
bin:!:14126:0:99999:7:::
daemon:!:14126:0:99999:7:::
adm:!:14126:0:99999:7:::
```

基本上，shadow 同样以『:』作为分隔符，如果数一数，会发现共有九个字段啊，这九个字段的用途是这样的：

1. 账号名称：

由于密码也需要与账号对应啊～因此，这个档案的第一栏就是账号，必须要与 /etc/passwd 相同才行！

2. 密码：

这个字段内的数据才是真正的密码，而且是经过编码的密码(加密)啦！你只会看到有一些特殊符号的字母就是了！需要特别留意的是，虽然这些加密过的密码很难被解出来，但是『很难』不等于『不会』，所以，这个档案的预设权限是『-rw-----』或者是『-r-----』，亦即只有 root 才可以读写就是了！你得随时注意，不要不小心更动了这个档案的权限呢！

另外，由于各种密码编码的技术不一样，因此不同的编码系统会造成这个字段的长度不相同。举例来说，旧式的 DES 编码系统产生的密码长度就与目前惯用的 MD5 不同(注 2)！MD5 的密码长度明显的比较长些。由于固定的编码系统产生的密码长度必须一致，因此『当你让这个字段的长度改变后，该密码就会失效(算不出来)』。很多软件透过这个功能，在此字段前加上 ! 或 * 改变密码字段长度，就会让密码『暂时失效』了。

3. 最近更动密码的日期：

这个字段记录了『更动密码那一天』的日期，不过，很奇怪呀！在我的例子中怎么会是 14126 呢？呵呵，这个是因为计算 Linux 日期的时间是以 1970 年 1 月 1 日作为 1 而累加的日期，1971 年 1 月 1 日则为 366 啦！得注意一下这个资料啦！上述的 14126 指的就是 2008-09-04 那一天啦！了解乎？而想要了解该日期可以使用本章后面 [chage](#) 指令的帮忙！至于想要知道某个日期的累积日数，可使用如下的程序计算：

```
[root@www ~]# echo $(( $(date --date="2008/09/04" +%s)/86400+1 ))
14126
```

上述指令中，2008/09/04 为你想要计算的日期，86400 为每一天的秒数，%s 为 1970/01/01 以来的累积总秒数。由于 bash 仅支持整数，因此最终需要加上 1 补齐 1970/01/01 当天。

4. 密码不可被更动的天数：(与第 3 字段相比)

第四个字段记录了：这个账号的密码在最近一次被更改后需要经过几天才可以再被变更！如果是 0 的话，表示密码随时可以更动的意思。这的限制是为了怕密码被某些人一改再改而设计的！如果设定为 20 天的话，那么当你设定了密码之后，20 天之内都无法改变这个密码啦！

5. 密码需要重新变更的天数：(与第 3 字段相比)

经常变更密码是个好习惯！为了强制要求用户变更密码，这个字段可以指定在最近一次更改密码后，在多少天数内需要再次的变更密码才行。你必须要在这个天数内重新设定你的密码，否则这个账号的密码将会『变为过期特性』。而如果像上面的 99999 (计算为 273 年) 的话，那就表示，呵呵，密码的变更没有强制性之意。

6. 密码需要变更期限前的警告天数：(与第 5 字段相比)

当账号的密码有效期限快要到的时候 (第 5 字段)，系统会依据这个字段的设定，发出『警告』言论给这个账号，提醒他『再过 n 天你的密码就要过期了，请尽快重新设定你的密码啦！』，如上面的例子，则是密码到期之前的 7 天之内，系统会警告该用户。

7. 密码过期后的账号宽限时间(密码失效日)：(与第 5 字段相比)

密码有效日期为『更新日期(第 3 字段)』+『重新变更日期(第 5 字段)』，过了该期限后用户依旧没有更新密码，那该密码就算过期了。虽然密码过期但是该账号还是可以用来进行其他工作的，包括登入系统取得 bash。不过如果密码过期了，那当你登入系统时，系统会强制要求你必须重新设定密码才能登入继续使用喔，这就是密码过期特性。

那这个字段的功能是什么呢？是在密码过期几天后，如果使用者还是没有登入更改密码，那么这个账号的密码将会『失效』，亦即该账号再也无法使用该密码登入了。要注意密码过期与密码失效并不相同。

8. 账号失效日期：

这个日期跟第三个字段一样，都是使用 1970 年以来的总日数设定。这个字段表示：这个账号在此字段规定的日期之后，将无法再使用。就是所谓的『账号失效』，此时不论你的密码是否有过期，这个『账号』都不能再被使用！这个字段会被使用通常应该是在『收费服务』的系统中，你可以规定一个日期让该账号不能再使用啦！

9. 保留：

最后一个字段是保留的，看以后有没有新功能加入。

举个例子来说好了，假如我的 dmtsai 这个用户的密码栏如下所示：

```
dmtsai:$1$vyUuj.eX$omt6lKJvMcIZHx4H7RI1V.:14299:5:60:7:5:14419:
```

这表示什么呢？先要注意的是 14299 是 2009/02/24。所以 dmtsai 这个用户的密码相关意义是：

- 由于密码几乎仅能单向运算(由明码计算成为密码，无法由密码反推回明码)，因此由上表的数据我们无法得知 dmstai 的实际密码明文；
- 此账号最近一次更动密码的日期是 2009/02/24 (14299)；
- 能够再次修改密码的时间是 5 天以后，也就是 2009/03/01 以前 dmtsai 不能修改自己的密码；如果用户还是尝试要更动自己的密码，系统就会出现这样的讯息：

```
You must wait longer to change your password  
passwd: Authentication token manipulation error
```

画面中告诉我们：你必须等待更久的时间才能够变更密码之意啦！

- 由于密码过期日期定义为 60 天后，亦即累积日数为：14299+60=14359，经过计算得到此日数代表日期为 2009/04/25。这表示：『使用者必须要在 2009/03/01 到 2009/04/25 之间的 60 天限制内去修改自己的密码，若 2009/04/25 之后还是没有变更密码时，该密码就宣告为过期了！
- 警告日期设为 7 天，亦即是密码过期日前的 7 天，在本例中则代表 2009/04/19 ~ 2009/04/25 这七天。如果用户一直没有更改密码，那么在这 7 天中，只要 dmtsai 登入系统就会发现如下的讯息：

```
Warning: your password will expire in 5 days
```

- 如果该账号一直到 2009/04/25 都没有更改密码，那么密码就过期了。但是由于有 5 天的宽限天数，因此 dmtsai 在 2009/04/30 前都还可以使用旧密码登入主机。不过登入时会出现强制更改密码的情况，画面有点像底下这样：

```
You are required to change your password immediately (password aged)
WARNING: Your password has expired.
You must change your password now and login again!
Changing password for user dmtsai.
Changing password for dmtsai
(current) UNIX password:
```

你必须要输入一次旧密码以及两次新密码后，才能够开始使用系统的各项资源。如果你是在 2009/04/30 以后尝试以 dmtsai 登入的话，那么就会出现如下的错误讯息且无法登入，因为此时你的密码就失效去啦！

```
Your account has expired; please contact your system administrator
```

- 如果使用者在 2009/04/25 以前变更过密码，那么第 3 个字段的那个 14299 的天数就会跟着改变，因此，所有的限制日期也会跟着相对变动喔！^_^
- 无论使用者如何动作，到了 14419 (大约是 2009/07/24 左右) 该账号就失效了~

透过这样的说明，您应该会比较容易理解了吧？由于 shadow 有这样的重要性，因此可不能随意修改喔！但在某些情况底下你得要使用各种方法来处理这个档案的！举例来说，常常听到人家说：『我的密码忘记了』，或者是『我的密码不晓得被谁改过，跟原先的不一样了』，这个时候怎么办？

- 一般用户的密码忘记了：这个最容易解决，请系统管理员帮忙，他会重新设定好你的密码而不需要知道你的旧密码！利用 root 的身份使用 `passwd` 指令来处理即可。
- root 密码忘记了：这就麻烦了！因为你无法使用 root 的身份登入了嘛！但我们知道 root 的密码在 `/etc/shadow` 当中，因此你可以使用各种可行的方法开机进入 Linux 再去修改。例如重新启动进入单人维护模式(第二十章)后，系统会主动的给予 root 权限的 bash 接口，此时再以 `passwd` 修改密码即可；或以 Live CD 开机后挂载根目录去修改 `/etc/shadow`，将里面的 root 的密码字段清空，再重新启动后 root 将不用密码即可登入！登入后再赶快以 `passwd` 指令去设定 root 密码即可。

Tips:

曾经听过一则笑话，某位老师主要是在教授 Linux 操作系统，但是他是兼任的老师，因此对于该系的计算机环境不熟。由于当初安装该计算机教室 Linux 操作系统的人员已经离职且找不到联络方式了，也就是说 root 密码已经没有人晓得了！此时该老师就对学生说：『在 Linux 里面 root 密码不见了，我们只能重新安装』...感觉有点无力~ 又是个被 Windows 制约的人才！



💧关于群组：有效与初始群组、groups, newgrp

认识了账号相关的两个档案 `/etc/passwd` 与 `/etc/shadow` 之后，你或许还是会觉得奇怪，那么群组的配置文件在哪里？还有，在 `/etc/passwd` 的第四栏不是所谓的 GID 吗？那又是啥？呵呵~ 此时就需要了解 `/etc/group` 与 `/etc/gshadow` 啰~

- /etc/group 档案结构

这个档案就是在记录 GID 与组名的对应了~ 鸟哥测试机的 /etc/group 内容有点像这样：

```
[root@www ~]# head -n 4 /etc/group
root:x:0:root
bin:x:1:root,bin,daemon
daemon:x:2:root,bin,daemon
sys:x:3:root,bin,adm
```

这个档案每一行代表一个群组，也是以冒号『:』作为字段的分隔符，共分为四栏，每一字段的意义是：

1. 组名：
就是组名啦！
2. 群组密码：
通常不需要设定，这个设定通常是给『群组管理员』使用的，目前很少有这个机会设定群组管理员啦！同样的，密码已经移动到 /etc/gshadow 去，因此这个字段只会存在一个『x』而已；
3. GID：
就是群组的 ID 啊。我们 /etc/passwd 第四字段使用的 GID 对应的群组名，就是由这里对应出来的！
4. 此群组支持的账号名称：
我们知道一个账号可以加入多个群组，那某个账号想要加入此群组时，将该账号填入这个字段即可。举例来说，如果我想要让 dmtsai 也加入 root 这个群组，那么在最后一行的最后面加上『,dmtsai』，注意不要有空格，使成为『root:x:0:root,dmtsai』就可以啰~

谈完了 /etc/passwd, /etc/shadow, /etc/group 之后，我们可以使用一个简单的图示来了解一下 UID / GID 与密码之间的关系，图示如下。其实重点是 /etc/passwd 啦，其他相关的数据都是根据这个档案的字段去找寻出来的。下图中，root 的 UID 是 0，而 GID 也是 0，去找 /etc/group 可以知道 GID 为 0 时的组名就是 root 哩。至于密码的寻找中，会找到 /etc/shadow 与 /etc/passwd 内同账号名称的那一行，就是密码相关数据啰。



图 1.3.1、账号相关档案之间的 UID/GID 与密码相关性示意图

至于在 /etc/group 比较重要的特色在于第四栏啦，因为每个使用者都可以拥有多个支持的群组，这就好比在学校念书的时候，我们可以加入多个社团一样！^_^。不过这里你或许会觉得奇怪的，那就是：『假如我同时加入多个群组，那么我在作业的时候，到底是以那个群组为准？』底下我们就来谈一谈这个『有效群组』的概念。

- 有效群组(effective group)与初始群组(initial group)

还记得每个使用者在他的 /etc/passwd 里面的第四栏有所谓的 GID 吧？那个 GID 就是所谓的『初始群组 (initial group)』！也就是说，当用户一登入系统，立刻就拥有这个群组的相关权限的意思。举例来

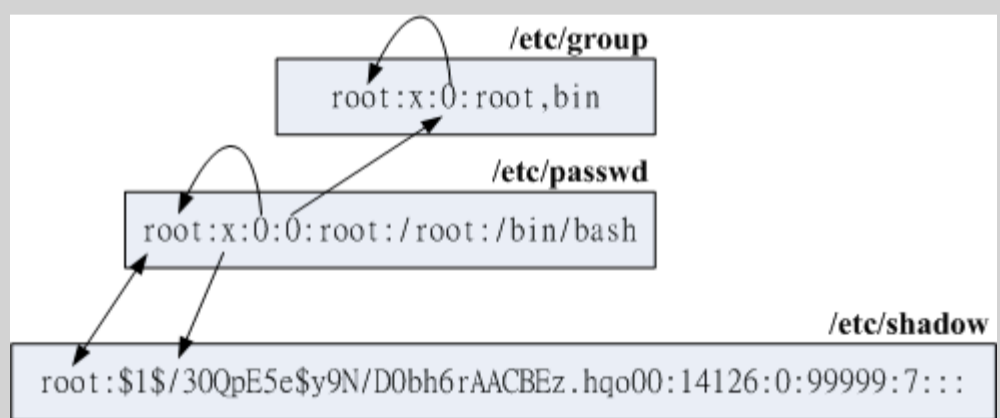
说，我们上面提到 dmtsai 这个使用者的 /etc/passwd 与 /etc/group 还有 /etc/gshadow 相关的内容如下：

```
[root@www ~]# usermod -G users dmtsai <==先设定好次要群组
[root@www ~]# grep dmtsai /etc/passwd /etc/group /etc/gshadow
/etc/passwd:dmtsai:x:503:504::/home/dmtsai:/bin/bash
/etc/group:users:x:100:dmtsai <==次要群组的设定
/etc/group:dmtsai:x:504: <==因为是初始群组，所以第四字段不需要填入
账号
/etc/gshadow:users:::dmtsai <==次要群组的设定
/etc/gshadow:dmtsai!::
```

仔细看到上面这个表格，在 /etc/passwd 里面，dmtsai 这个使用者所属的群组为 GID=504，搜寻一下 /etc/group 得到 504 是那个名为 dmtsai 的群组啦！这就是 initial group。因为是初始群组，使用者一登入就会主动取得，不需要在 /etc/group 的第四个字段写入该账号的！

但是非 initial group 的其他群组可就不同了。举上面这个例子来说，我将 dmtsai 加入 users 这个群组当中，由于 users 这个群组并非是 dmtsai 的初始群组，因此，我必须要在 /etc/group 这个档案中，找到 users 那一行，并且将 dmtsai 这个账号加入第四栏，这样 dmtsai 才能够加入 users 这个群组啊。

那么在这个例子当中，因为我的 dmtsai 账号同时支持 dmtsai 与 users 这两个群组，因此，在读取/写入/执行档案时，针对群组部分，只要是 users 与 dmtsai 这两个群组拥有的功能，我 dmtsai 这个使用者都能够拥有喔！这样瞭呼？不过，这是针对已经存在的档案而言，如果今天我要建立一个新的档案或者是新的目录，请问一下，新档案的群组是 dmtsai 还是 users？呵呵！这就得要检查一下当时的有效群组了 (effective group)。

-
- groups: 有效与支持群组的观察

如果我以 dmtsai 这个使用者的身份登入后，该如何知道我所有支持的群组呢？很简单啊，直接输入 groups 就可以了！注意喔，是 groups 有加 s 呢！结果像这样：

```
[dmtsai@www ~]$ groups
dmtsai users
```

在这个输出的讯息中，可知道 dmtsai 这个用户同时属于 dmtsai 及 users 这个两个群组，而且，第一个输出的群组即为有效群组 (effective group) 了。也就是说，我的有效群组为 dmtsai 啦~此时，如果以 touch 去建立一个新档，例如：『touch test』，那么这个档案的拥有者为 dmtsai，而且群组也是 dmtsai 的啦。

```
[dmtsai@www ~]$ touch test
[dmtsai@www ~]$ ll
-rw-rw-r-- 1 dmtsai dmtsai 0 Feb 24 17:26 test
```

这样是否可以了解什么是有效群组了？通常有效群组的作用是在新建档案啦！那么有效群组是否能够变换？

-
- newgrp: 有效群组的切换

那么如何变更有效群组呢？就使用 newgrp 啊！不过使用 newgrp 是有限制的，那就是你想要切换的群组必须是你已经有支持的群组。举例来说，dmtsai 可以在 dmtsai/users 这两个群组间切换有效群

组，但是 dmtsai 无法切换有效群组成为 sshd 啦！使用的方式如下：

```
[dmtsai@www ~]$ newgrp users
[dmtsai@www ~]$ groups
users dmtsai
[dmtsai@www ~]$ touch test2
[dmtsai@www ~]$ ll
-rw-rw-r-- 1 dmtsai dmtsai 0 Feb 24 17:26 test
-rw-r--r-- 1 dmtsai users 0 Feb 24 17:33 test2
```

此时，dmtsai 的有效群组就成为 users 了。我们额外的来讨论一下 newgrp 这个指令，这个指令可以变更目前用户的有效群组，而且是另外以一个 shell 来提供这个功能的喔，所以，以上面的例子来说，dmtsai 这个使用者目前是以另一个 shell 登入的，而且新的 shell 给予 dmtsai 有效 GID 为 users 就是了。如果以图示来看就是如下所示：



图 1.3.2、newgrp 的运作示意图

虽然用户的环境设定(例如环境变量等等其他数据)不会有影响，但是使用者的『群组权限』将会重新被计算。但是需要注意，由于是新取得一个 shell，因此如果你想要回到原本的环境中，请输入 exit 回到原本的 shell 喔！

既然如此，也就是说，只要我的用户有支持的群组就是能够切换成为有效群组！好了，那么如何让一个账号加入不同的群组就是问题的所在啰。你要加入一个群组有两个方式，一个是透过系统管理员 (root) 利用 `usermod` 帮你加入，如果 root 太忙了而且你的系统有设定群组管理员，那么你可以透过群组管理员以 `gpasswd` 帮你加入他所管理的群组中！详细的作法留待下一小节再来介绍啰！

- /etc/gshadow

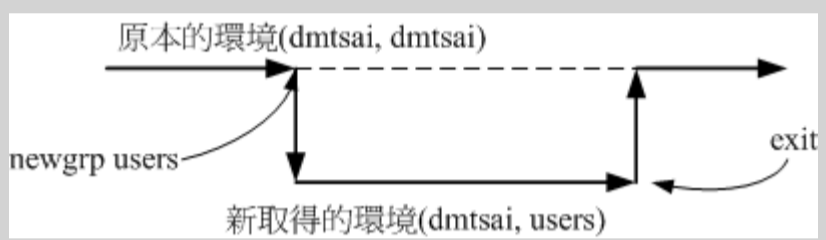
刚刚讲了很多关于『有效群组』的概念，另外，也提到 newgrp 这个指令的用法，但是，如果 /etc/gshadow 这个设定没有搞懂得话，那么 newgrp 是无法动作的呢！鸟哥测试机的 /etc/gshadow 的内容有点像这样：

```
[root@www ~]# head -n 4 /etc/gshadow
root:::root
bin:::root,bin,daemon
daemon:::root,bin,daemon
sys:::root,bin,adm
```

这个档案内同样还是使用冒号『:』来作为字段的分隔字符，而且你会发现，这个档案几乎与 /etc/group 一模一样啊！是这样没错~ 不过，要注意的大概就是第二个字段吧~ 第二个字段是密码栏，如果密码栏上面是『!』时，表示该群组不具有群组管理员！至于第四个字段也就是支持的账号名称啰~ 这四个字段的意义为：

1. 组名
2. 密码栏，同样的，开头为 ! 表示无合法密码，所以无群组管理员
3. 群组管理员的账号 (相关信息在 `gpasswd` 中介绍)
4. 该群组的所属账号 (与 /etc/group 内容相同！)

以系统管理员的角度来说，这个 gshadow 最大的功能就是建立群组管理员啦！那么什么是群组管理员

呢？由于系统上面的账号可能会很多，但是我们 root 可能平时太忙碌，所以当有使用者想要加入某些群组时，root 或许会没有空管理。此时如果能够建立群组管理员的话，那么该群组管理员就能够将那个账号加入自己管理的群组中！可以免去 root 的忙碌啦！不过，由于目前有类似 `sudo` 之类的工具，所以这个群组管理员的功能已经很少使用了。我们会在后续的 `gpasswd` 中介绍这个实作。

账号管理

好啦！既然要管理账号，当然是由新增与移除使用者开始的啰～底下我们就分别来谈一谈如何新增、移除与更改用户的相关信息吧～

新增与移除使用者：useradd, 相关配置文件, passwd, usermod, userdel

要如何在 Linux 的系统新增一个用户啊？呵呵～真是太简单了～我们登入系统时会输入 (1)账号与 (2)密码，所以建立一个可用的账号同样的也需要这两个数据。那账号可以使用 `useradd` 来新建用户，密码的给予则使用 `passwd` 这个指令！这两个指令下达方法如下：

- useradd

```
[root@www ~]# useradd [-u UID] [-g 初始群组] [-G 次要群组] [-mM]\
> [-c 说明栏] [-d 家目录绝对路径] [-s shell] 使用者账号名
选项与参数：
-u : 后面接的是 UID ，是一组数字。直接指定一个特定的 UID 给这个账号；
-g : 后面接的那个组名就是我们上面提到的 initial group 啦～
    该群组的 GID 会被放置到 /etc/passwd 的第四个字段内。
-G : 后面接的组名则是这个账号还可以加入的群组。
    这个选项与参数会修改 /etc/group 内的相关资料喔！
-M : 强制！不要建立用户家目录！（系统账号默认值）
-m : 强制！要建立用户家目录！（一般账号默认值）
-c : 这个就是 /etc/passwd 的第五栏的说明内容啦～可以随便我们设定的啦～
-d : 指定某个目录成为家目录，而不要使用默认值。务必使用绝对路径！
-r : 建立一个系统的账号，这个账号的 UID 会有限制（参考 /etc/login.defs）
-s : 后面接一个 shell ，若没有指定则预设是 /bin/bash 的啦～
-e : 后面接一个日期，格式为『YYYY-MM-DD』此项目可写入 shadow 第八
    字段，
    亦即账号失效日的设定项目啰；
-f : 后面接 shadow 的第七字段项目，指定密码是否会失效。0 为立刻失效，
    -1 为永远不失效（密码只会过期而强制于登入时重新设定而已。）
```

范例一：完全参考默认值建立一个用户，名称为 vbird1

```
[root@www ~]# useradd vbird1
[root@www ~]# ll -d /home/vbird1
drwx----- 4 vbird1 vbird1 4096 Feb 25 09:38 /home/vbird1
# 默认会建立用户家目录，且权限为 700！这是重点！

[root@www ~]# grep vbird1 /etc/passwd /etc/shadow /etc/group
/etc/passwd:vbird1:x:504:505::/home/vbird1:/bin/bash
/etc/shadow:vbird1:!:14300:0:99999:7:::
/etc/group:vbird1:x:505: <==预设会建立一个与账号一模一样的群组名
```

其实系统已经帮我们规定好非常多的默认值了，所以我们可以简单的使用『 useradd 账号 』来建立使用者即可。 CentOS 这些默认值主要会帮我们处理几个项目：

- 在 /etc/passwd 里面建立一行与账号相关的数据，包括建立 UID/GID/家目录等；
- 在 /etc/shadow 里面将此账号的密码相关参数填入，但是尚未有密码；
- 在 /etc/group 里面加入一个与账号名称一模一样的组名；
- 在 /home 底下建立一个与账号同名的目录作为用户家目录，且权限为 700

由于在 /etc/shadow 内仅会有密码参数而不会有加密过的密码数据，因此我们在建立使用者账号时，还需要使用『 passwd 账号 』来给予密码才算是完成了用户建立的流程。如果由于特殊需求而需要改变使用者相关参数时，就得要透过上述表格中的选项来进行建立了，参考底下的案例：

```
范例二：假设我已知道我的系统当中有个组名为 users，且 UID 700 并不存在，
        请用 users 为初始群组，以及 uid 为 700 来建立一个名为 vbird2 的账号
[root@www ~]# useradd -u 700 -g users vbird2
[root@www ~]# ll -d /home/vbird2
drwx----- 4 vbird2 users 4096 Feb 25 09:59 /home/vbird2

[root@www ~]# grep vbird2 /etc/passwd /etc/shadow /etc/group
/etc/passwd:vbird2:x:700:100::/home/vbird2:/bin/bash
/etc/shadow:vbird2:!:14300:0:99999:7:::
# 看一下，UID 与 initial group 确实改变成我们需要的了！
```

在这个范例中，我们建立的是指定一个已经存在的群组作为使用者的初始群组，因为群组已经存在，所以在 /etc/group 里面就不会主动的建立与账号同名的群组了！此外，我们也指定了特殊的 UID 来作为使用者的专属 UID 喔！了解了一般账号后，我们来瞧瞧那啥是系统账号 (system account) 吧！

```
范例三：建立一个系统账号，名称为 vbird3
[root@www ~]# useradd -r vbird3
[root@www ~]# ll -d /home/vbird3
ls: /home/vbird3: No such file or directory <==不会主动建立家目录

[root@www ~]# grep vbird3 /etc/passwd /etc/shadow /etc/group
/etc/passwd:vbird3:x:100:103::/home/vbird3:/bin/bash
/etc/shadow:vbird3:!:14300:.....:
/etc/group:vbird3:x:103:
```

我们在谈到 UID 的时候曾经说过一般账号应该是 500 号以后，那用户自己建立的系统账号则一般是由 100 号以后起算的。所以在这里我们加上 -r 这个选项以后，系统就会主动将账号与账号同名群组的 UID/GID 都指定小于 500 以下，在本案例中则是使用 100(UID) 与 103(GID) 啰！此外，由于系统账号主要是用来进行运作系统所需服务的权限设定，所以系统账号默认都不会主动建立家目录的！

由这几个范例我们也会知道，使用 useradd 建立使用者账号时，其实会更改不少地方，至少我们就知道底下几个档案：

- 用户账号与密码参数方面的档案：/etc/passwd, /etc/shadow
- 使用者群组相关方面的档案：/etc/group, /etc/gshadow
- 用户的家目录：/home/账号名称

那请教一下，你有没有想过，为何『 useradd vbird1 』会主动在 /home/vbird1 建立起用户的家目录？家目录内有什么数据且来自哪里？为何预设使用的是 /bin/bash 这个 shell？为何密码字段已经都规范好了 (0:99999:7 那一串)？呵呵！这就得要说明一下 useradd 所使用的参考档案啰！

- useradd 参考档

其实 useradd 的默认值可以使用底下的方法呼叫出来：

```
[root@www ~]# useradd -D
GROUP=100          <==预设的群组
HOME=/home        <==默认的家目录所在目录
INACTIVE=-1       <==密码失效日，在 shadow 内的第 7 栏
EXPIRE=           <==账号失效日，在 shadow 内的第 8 栏
SHELL=/bin/bash   <==预设的 shell
SKEL=/etc/skel    <==用户家目录的内容数据参考目录
CREATE_MAIL_SPOOL=yes <==是否主动帮使用者建立邮件信箱(mailbox)
```

这个数据其实是由 /etc/default/useradd 呼叫出来的！你可以自行用 vim 去观察该档案的内容。搭配上头刚刚谈过的范例一的运作结果，上面这些设定项目所造成的行为分别是：

- GROUP=100：新建账号的初始群组使用 GID 为 100 者

系统上面 GID 为 100 者即是 users 这个群组，此设定项目指的就是让新设使用者账号的初始群组为 users 这一个的意思。但是我们知道 CentOS 上面并不是这样的，在 CentOS 上面预设的群组为与账号名相同的群组。举例来说，vbird1 的初始群组为 vbird1。怎么会这样啊？这是因为针对群组的角度的两种不同的机制所致，这两种机制分别是：

- 私有群组机制：系统会建立一个与账号一样的群组给使用者作为初始群组。这种群组的设定机制会比较有保密性，这是因为使用者都有自己的群组，而且家目录权限将会设定为 700 (仅有自己可进入自己的家目录) 之故。使用这种机制将不会参考 GROUP=100 这个设定值。代表性的 distributions 有 RHEL, Fedora, CentOS 等；
- 公共群组机制：就是以 GROUP=100 这个设定值作为新建账号的初始群组，因此每个账号都属于 users 这个群组，且默认家目录通常的权限会是『 drwxr-xr-x ... username users ... 』，由于每个账号都属于 users 群组，因此大家都可以互相分享家目录内的数据之故。代表 distributions 如 SuSE 等。

由于我们的 CentOS 使用私有群组机制，因此这个设定项目是不会生效的！不要太紧张啊！

- HOME=/home：用户家目录的基准目录(basedir)

用户的家目录通常是与账号同名的目录，这个目录将会摆放在此设定值的目录后。所以 vbird1 的家目录就会在 /home/vbird1/ 了！很容易理解吧！

- INACTIVE=-1：密码过期后是否会失效的设定值

我们在 shadow 档案结构当中谈过，第七个字段的设定值将会影响到密码过期后，在多久时间内还可使用旧密码登入。这个项目就是在指定该日数啦！如果是 0 代表密码过期立刻失效，如果是 -1 则是代表密码永远不会失效，如果是数字，如 30，则代表过期 30 天后才失效。

- EXPIRE=：账号失效的日期

就是 shadow 内的第八字段，你可以直接设定账号在哪个日期后就直接失效，而不理会密码的问题。通常不会设定此项目，但如果是付费的会员制系统，或许这个字段可以设定喔！

- SHELL=/bin/bash：默认使用的 shell 程序文件名

系统默认的 shell 就写在这里。假如你的系统为 mail server ，你希望每个账号都只能使用 email 的收发信件功能，而不许用户登入系统取得 shell ，那么可以将这里设定为 /sbin/nologin ，如此一来，新建的使用者预设就无法登入！也免去后续使用 [usermod](#) 进行修改的手续！

- SKEL=/etc/skel：用户家目录参考基准目录

这个咚咚就是指用户家目录的参考基准目录啰~举我们的范例一为例，vbird1 家目录 /home/vbird1 内的各项数据，都是由 /etc/skel 所复制过去的~所以呢，未来如果我想要让新增使用者时，该用户的环境变量 ~/.bashrc 就设定妥当的话，您可以到 /etc/skel/.bashrc 去编辑一下，也可以建立 /etc/skel/www 这个目录，那么未来新增使用者后，在他的家目录下就会有 www 那个目录了！这样瞭呼？

- CREATE_MAIL_SPOOL=yes：建立使用者的 mailbox

你可以使用『ll /var/spool/mail/vbird1』看一下，会发现这个档案的存在喔！这就是使用者的邮件信箱！

除了这些基本的账号设定值之外，UID/GID 还有密码参数又是在哪里参考的呢？那就得要看一下 /etc/login.defs 啦！这个档案的内容有点像底下这样：

MAIL_DIR	/var/spool/mail	<==用户默认邮件信箱放置目录
PASS_MAX_DAYS	99999	<==/etc/shadow 内的第 5 栏，多久需变更密码日数
PASS_MIN_DAYS	0	<==/etc/shadow 内的第 4 栏，多久不可重新设定密码日数
PASS_MIN_LEN	5	<==密码最短的字符长度，已被 pam 模块取代，失去效用！
PASS_WARN_AGE	7	<==/etc/shadow 内的第 6 栏，过期前会警告的日数
UID_MIN	500	<==使用者最小的 UID，意即小于 500 的 UID 为系统保留
UID_MAX	60000	<==使用者能够用的最大 UID
GID_MIN	500	<==使用者自定义组的最小 GID，小于 500 为系统保留
GID_MAX	60000	<==使用者自定义组的最大 GID
CREATE_HOME	yes	<==在不加 -M 及 -m 时，是否主动建立用户家目录？
UMASK	077	<==用户家目录建立的 umask，因此权限会是 700
USERGROUPS_ENAB	yes	<==使用 userdel 删除时，是否会删除初始群组
MD5_CRYPT_ENAB	yes	<==密码是否经过 MD5 的加密机制处理

这个档案规范的数据则是如下所示：

- mailbox 所在目录：
用户的默认 mailbox 档案放置的目录在 /var/spool/mail，所以 vbird1 的 mailbox 就是在 /var/spool/mail/vbird1 啰！
- shadow 密码第 4, 5, 6 字段内容：
透过 PASS_MAX_DAYS 等等设定值来指定的！所以你知道为何预设的 /etc/shadow 内每一行都会有『0:99999:7』的存在了吗？^_^！不过要注意的是，由于目前我们登入时改用 PAM 模块来进行密码检验，所以那个 PASS_MIN_LEN 是失效的！

- UID/GID 指定数值：
虽然 Linux 核心支持的账号可高达 2^{32} 这么多个，不过一部主机要作出这么多账号在管理上也是很麻烦的！所以在这里就针对 UID/GID 的范围进行规范就是了。上表中的 UID_MIN 指的就是可登入系统的一般账号的最小 UID，至于 UID_MAX 则是最大 UID 之意。

要注意的是，系统给予一个账号 UID 时，他是 (1)先参考 UID_MIN 设定值取得最小数值；(2)由 /etc/passwd 搜寻最大的 UID 数值，将 (1) 与 (2) 相比，找出最大的那个再加一就是新账号的 UID 了。我们上面已经作出 UID 为 700 的 vbird2，如果再使用『useradd vbird4』时，你猜 vbird4 的 UID 会是多少？答案是：701。所以中间的 505~699 的号码就空下来啦！

而如果我是想要建立系统用的账号，所以使用 useradd -r sysaccount 这个 -r 的选项时，就会找『比 500 小的最大的那个 UID + 1』就是了。^_^

- 用户家目录设定值：
为何我们系统默认会帮用户建立家目录？就是这个『CREATE_HOME = yes』的设定值啦！这个设定值会让你在使用 useradd 时，主动加入『-m』这个产生家目录的选项啊！如果不想要建立用户家目录，就只能强制加上『-M』的选项在 useradd 指令执行时啦！至于建立家目录的权限设定呢？就透过 umask 这个设定值啊！因为是 077 的预设设定，因此用户家目录默认权限才会是『drwx-----』哩！
- 用户删除与密码设定值：
使用『USERGROUPS_ENAB yes』这个设定值的功能是：如果使用 userdel 去删除一个账号时，且该账号所属的初始群组已经没有人隶属于该群组了，那么就删除掉该群组，举例来说，我们刚刚有建立 vbird4 这个账号，他会主动建立 vbird4 这个群组。若 vbird4 这个群组并没有其他账号将他加入支持的情况下，若使用 userdel vbird4 时，该群组也会被删除的意思。至于『MD5_CRYPT_ENAB yes』则表示使用 MD5 来加密密码明文，而不使用旧式的 DES(注 2)。

现在你知道啦，使用 useradd 这支程序在建立 Linux 上的账号时，至少会参考：

- /etc/default/useradd
- /etc/login.defs
- /etc/skel/*

这些档案，不过，最重要的其实是建立 /etc/passwd, /etc/shadow, /etc/group, /etc/gshadow 还有用户家目录就是了~所以，如果你了解整个系统运作的状态，也是可以手动直接修改这几个档案就是了。OK！账号建立了，接下来处理一下用户的密码吧！

- passwd

刚刚我们讲到了，使用 useradd 建立了账号之后，在预设的情况下，该账号是暂时被封锁的，也就是说，该账号是无法登入的，你可以去瞧一瞧 /etc/shadow 内的第二个字段就晓得啰~那该如何是好？怕什么？直接给他设定新密码就好了嘛！对吧~设定密码就使用 passwd 啰！

```
[root@www ~]# passwd [--stdin] <==所有人均可使用来改自己的密码
[root@www ~]# passwd [-l] [-u] [--stdin] [-S] \
> [-n 日数] [-x 日数] [-w 日数] [-i 日期] 账号 <==root 功能
选项与参数：
--stdin：可以透过来自前一个管线的数据，作为密码输入，对 shell script 有帮助！
-l：是 Lock 的意思，会将 /etc/shadow 第二栏最前面加上！使密码失效；
-u：与 -l 相对，是 Unlock 的意思！
-S：列出密码相关参数，亦即 shadow 档案内的大部分信息。
```

```
-n : 后面接天数, shadow 的第 4 字段, 多久不可修改密码天数  
-x : 后面接天数, shadow 的第 5 字段, 多久内必须要更动密码  
-w : 后面接天数, shadow 的第 6 字段, 密码过期前的警告天数  
-i : 后面接『日期』, shadow 的第 7 字段, 密码失效日期
```

范例一：请 root 给予 vbird2 密码

```
[root@www ~]# passwd vbird2  
Changing password for user vbird2.  
New UNIX password: <==这里直接输入新的密码, 屏幕不会有任何反应  
BAD PASSWORD: it is WAY too short <==密码太简单或过短的错误!  
Retype new UNIX password: <==再输入一次同样的密码  
passwd: all authentication tokens updated successfully. <==竟然还是成功  
修改了!
```

root 果然是最伟大的人物！当我们要给予用户密码时，透过 root 来设定即可。root 可以设定各式各样的密码，系统几乎一定会接受！所以您瞧瞧，如同上面的范例一，明明鸟哥输入的密码太短了，但是系统依旧可接受 vbird2 这样的密码设定。这个是 root 帮忙设定的结果，那如果是用户自己要改密码呢？包括 root 也是这样修改的喔！

范例二：用 vbird2 登入后，修改 vbird2 自己的密码

```
[vbird2@www ~]$ passwd <==后面没有加账号, 就是改自己的密码!  
Changing password for user vbird2.  
Changing password for vbird2  
(current) UNIX password: <==这里输入『原有的旧密码』  
New UNIX password: <==这里输入新密码  
BAD PASSWORD: it is based on a dictionary word <==密码检验不通过, 请  
再想个新密码  
New UNIX password: <==这里再想个来输入吧  
Retype new UNIX password: <==通过密码验证! 所以重复这个密码的输入  
passwd: all authentication tokens updated successfully. <==有无成功看关  
键词
```

passwd 的使用真的要很注意，尤其是 root 先生啊！鸟哥在课堂上每次讲到这里，说是要帮自己的一般账号建立密码时，有一小部分的学生就是会忘记加上账号，结果就变成改变 root 自己的密码，最后... root 密码就这样不见去！唉~ 要帮一般账号建立密码需要使用『passwd 账号』的格式，使用『passwd』表示修改自己的密码！拜托！千万不要改错！

与 root 不同的是，一般账号在更改密码时需要先输入自己的旧密码 (亦即 current 那一行)，然后再输入新密码 (New 那一行)。要注意的是，密码的规范是非常严格的，尤其新的 distributions 大多使用 PAM 模块来进行密码的检验，包括太短、密码与账号相同、密码为字典常见字符串等，都会被 PAM 模块检查出来而拒绝修改密码，此时会再重复出现『New』这个关键词！那时请再想个新密码！若出现『Retype』才是你的密码被接受了！重复输入新密码并且看到『successfully』这个关键词时才是修改密码成功喔！

Tips:

与一般使用者不同的是，root 并不需要知道旧密码就能够帮用户或 root 自己建立新密码！但如此一来有困扰~ 就是如果你的亲密爱人老是告诉你『我的密码真难记，帮我设定简单一点的！』时，千万不要妥协啊！这是为了系统安全...



为何用户要设定自己的密码会这么麻烦啊？这是因为密码的安全性啦！如果密码设定太简单，一些有心人士就能够很简单的猜到你的密码，如此一来人家就可能使用你的一般账号登入你的主机或使用其他主机资源，对主机的维护会造成困扰的！所以新的 distributions 是使用较严格的 PAM 模块来管理密码，这个管理的机制写在 /etc/pam.d/passwd 当中。而该档案与密码有关的测试模块就是使用：

pam_cracklib.so，这个模块会检验密码相关的信息，并且取代 /etc/login.defs 内的 PASS_MIN_LEN 的设置啦！关于 PAM 我们在本章后面继续介绍，这里先谈一下，理论上，你的密码最好符合如下要求：

- 密码不能与账号相同；
- 密码尽量不要选用字典里面会出现的字符串；
- 密码需要超过 8 个字符；
- 密码不要使用个人信息，如身份证、手机号码、其他电话号码等；
- 密码不要使用简单的关系式，如 1+1=2，Iamvbird 等；
- 密码尽量使用大小写字符、数字、特殊字符(\$,_,-等)的组合。

为了方便系统管理，新版的 passwd 还加入了很多创意选项喔！鸟哥个人认为最好用的大概就是那个『--stdin』了！举例来说，你想要帮 vbird2 变更密码成为 abc543CC，可以这样下达指令呢！

```
范例三：使用 standard input 建立用户的密码
[root@www ~]# echo "abc543CC" | passwd --stdin vbird2
Changing password for user vbird2.
passwd: all authentication tokens updated successfully.
```

这个动作会直接更新用户的密码而不用再次的手动输入！好处是方便处理，缺点是这个密码会保留在指令中，未来若系统被攻破，人家可以在 /root/.bash_history 找到这个密码呢！所以这个动作通常仅用在 shell script 的大量建立使用者账号当中！要注意的是，这个选项并不存在所有 distributions 版本中，请使用 man passwd 确认你的 distribution 是否有支持此选项喔！

如果你想要让 vbird2 的密码具有相当的规则，举例来说你要让 vbird2 每 60 天需要变更密码，密码过期后 10 天未使用就宣告密码失效，那该如何处理？

```
范例四：管理 vbird2 的密码使其具有 60 天变更、10 天密码失效的设定
[root@www ~]# passwd -S vbird2
vbird2 PS 2009-02-26 0 99999 7 -1 (Password set, MD5 crypt.)
# 上面说明密码建立时间 (2009-02-26)、0 最小天数、99999 变更天数、7 警告日数
# 与密码不会失效 (-1)。

[root@www ~]# passwd -x 60 -i 10 vbird2
[root@www ~]# passwd -S vbird2
vbird2 PS 2009-02-26 0 60 7 10 (Password set, MD5 crypt.)
```

那如果我想要让某个账号暂时无法使用密码登入主机呢？举例来说，vbird2 这家伙最近老是胡乱在主机乱来，所以我要暂时让她无法登入的话，最简单的方法就是让她的密码变成不合法 (shadow 第 2 字段长度变掉)！处理的方法就更简单的！

```
范例五：让 vbird2 的账号失效，观察完毕后再让她失效
[root@www ~]# passwd -l vbird2
[root@www ~]# passwd -S vbird2
vbird2 LK 2009-02-26 0 60 7 10 (Password locked.)
# 嘿嘿！状态变成『LK, Lock』了啦！无法登入喔！
[root@www ~]# grep vbird2 /etc/shadow
vbird2:!!$1$50MnwNFq$0ChX.0TPanCq7ecE4HYEi.:14301:0:60:7:10::
# 其实只是在这里加上 !! 而已！

[root@www ~]# passwd -u vbird2
[root@www ~]# grep vbird2 /etc/shadow
```

```
vbird2:$1$50MnwNFq$oChX.0TPanCq7ecE4HYEi.:14301:0:60:7:10::  
# 密码字段恢复正常！
```

是否很有趣啊！您可以自行管理一下你的账号的密码相关参数喔！接下来让我们用更简单的方法来查阅密码参数喔！

- chage

除了使用 `passwd -S` 之外，有没有更详细的密码参数显示功能呢？有的！那就是 `chage` 了！他的用法如下：

```
[root@www ~]# chage [-ldEImMW] 账号名  
选项与参数：  
-l : 列出该账号的详细密码参数；  
-d : 后面接日期，修改 shadow 第三字段(最近一次更改密码的日期)，格式  
YYYY-MM-DD  
-E : 后面接日期，修改 shadow 第八字段(账号失效日)，格式 YYYY-MM-DD  
-I : 后面接天数，修改 shadow 第七字段(密码失效日期)  
-m : 后面接天数，修改 shadow 第四字段(密码最短保留天数)  
-M : 后面接天数，修改 shadow 第五字段(密码多久需要进行变更)  
-W : 后面接天数，修改 shadow 第六字段(密码过期前警告日期)  
  
范例一：列出 vbird2 的详细密码参数  
[root@www ~]# chage -l vbird2  
Last password change           : Feb 26, 2009  
Password expires                : Apr 27, 2009  
Password inactive               : May 07, 2009  
Account expires                 : never  
Minimum number of days between password change : 0  
Maximum number of days between password change : 60  
Number of days of warning before password expires : 7
```

我们在 [passwd](#) 的介绍中谈到了处理 `vbird2` 这个账号的密码属性流程，使用 `passwd -S` 却无法看到很清楚的说明。如果使用 `chage` 那就可就明白多了！如上表所示，我们可以清楚的知道 `vbird2` 的详细参数呢！如果想要修改其他的设定值，就自己参考上面的选项，或者自行 `man chage` 一下吧！^_^

`chage` 有一个功能很不错喔！如果你想要让『使用者在第一次登入时，强制她们一定要更改密码后才能够使用系统资源』，可以利用如下的方法来处理的！

```
范例二：建立一个名为 agetest 的账号，该账号第一次登入后使用默认密码，  
但必须要更改过密码后，使用新密码才能够登入系统使用 bash 环境  
[root@www ~]# useradd agetest  
[root@www ~]# echo "agetest" | passwd --stdin agetest  
[root@www ~]# chage -d 0 agetest  
# 此时此账号的密码建立时间会被改为 1970/1/1，所以会有问题！  
  
范例三：尝试以 agetest 登入的情况  
You are required to change your password immediately (root enforced)  
WARNING: Your password has expired.  
You must change your password now and login again!  
Changing password for user agetest.
```

Changing password for agetest

(current) UNIX password: <=<=这个账号被强制要求必须要改密码！

非常有趣吧！你会发现 agetest 这个账号在第一次登入时可以使用与账号同名的密码登入，但登入时就会被要求立刻更改密码，更改密码完成后就会被踢出系统。再次登入时就能够使用新密码登入了！这个功能对学校老师非常有帮助！因为我们不想要知道学生的密码，那么在初次上课时就使用与学号相同的账号/密码给学生，让她们登入时自行设定她们的密码，如此一来就能够避免其他同学随意使用别人的账号，也能够保证学生知道如何更改自己的密码！

- usermod

所谓这『人有失手，马有乱蹄』，您说是吧？所以啰，当然有的时候会『不小心』在 useradd 的时候加入了错误的设定数据。或者是，在使用 useradd 后，发现某些地方还可以进行细部修改。此时，当然我们可以直接到 /etc/passwd 或 /etc/shadow 去修改相对应字段的数据，不过，Linux 也有提供相关的指令让大家来进行账号相关数据的微调呢~ 那就是 usermod 啰~

```
[root@www ~]# usermod [-cdegGlsuLU] username
```

选项与参数：

-c : 后面接账号的说明，即 /etc/passwd 第五栏的说明栏，可以加入一些账号的说明。

-d : 后面接账号的家目录，即修改 /etc/passwd 的第六栏；

-e : 后面接日期，格式是 YYYY-MM-DD 也就是在 /etc/shadow 内的第八个字段数据啦！

-f : 后面接天数，为 shadow 的第七字段。

-g : 后面接初始群组，修改 /etc/passwd 的第四个字段，亦即是 GID 的字段！

-G : 后面接次要群组，修改这个使用者能够支持的群组，修改的是 /etc/group 啰~

-a : 与 -G 合用，可『增加次要群组的支持』而非『设定』喔！

-l : 后面接账号名称。亦即是修改账号名称，/etc/passwd 的第一栏！

-s : 后面接 Shell 的实际档案，例如 /bin/bash 或 /bin/csh 等等。

-u : 后面接 UID 数字啦！即 /etc/passwd 第三栏的资料；

-L : 暂时将用户的密码冻结，让他无法登入。其实仅改 /etc/shadow 的密码栏。

-U : 将 /etc/shadow 密码栏的！拿掉，解冻啦！

如果你仔细的比对，会发现 usermod 的选项与 useradd 非常类似！这是因为 usermod 也是用来微调 useradd 增加的使用者参数嘛！不过 usermod 还是有新增的选项，那就是 -L 与 -U，不过这两个选项其实与 passwd 的 -l, -u 是相同的！而且也不见得会存在所有的 distribution 当中！接下来，让我们谈谈一些变更参数的实例吧！

范例一：修改使用者 vbird2 的说明栏，加上『VBird's test』的说明。

```
[root@www ~]# usermod -c "VBird's test" vbird2
```

```
[root@www ~]# grep vbird2 /etc/passwd
```

```
vbird2:x:700:100:VBird's test:/home/vbird2:/bin/bash
```

范例二：用户 vbird2 密码在 2009/12/31 失效。

```
[root@www ~]# usermod -e "2009-12-31" vbird2
```

```
[root@www ~]# grep vbird2 /etc/shadow
```

```
vbird2:$1$50MnwNFq$oChX.0TPanCq7ecE4HYEi.:14301:0:60:7:10:14609:
```

范例三：我们建立 vbird3 这个系统账号时并没有给予家目录，请建立他的家目录

```
[root@www ~]# ll -d ~vbird3
ls: /home/vbird3: No such file or directory <==确认一下，确实没有家目录的存在！
[root@www ~]# cp -a /etc/skel /home/vbird3
[root@www ~]# chown -R vbird3:vbird3 /home/vbird3
[root@www ~]# chmod 700 /home/vbird3
[root@www ~]# ll -a ~vbird3
drwx----- 4 vbird3 vbird3 4096 Sep  4 18:15 . <==用户家目录权限
drwxr-xr-x 11 root  root  4096 Feb 26 11:45 ..
-rw-r--r--  1 vbird3 vbird3  33 May 25  2008 .bash_logout
-rw-r--r--  1 vbird3 vbird3 176 May 25  2008 .bash_profile
-rw-r--r--  1 vbird3 vbird3 124 May 25  2008 .bashrc
drwxr-xr-x  3 vbird3 vbird3 4096 Sep  4 18:11 .kde
drwxr-xr-x  4 vbird3 vbird3 4096 Sep  4 18:15 .mozilla
# 使用 chown -R 是为了连同家目录底下的用户/群组属性都一起变更的意思；
# 使用 chmod 没有 -R ，是因为我们仅要修改目录的权限而非内部档案的权限！
```

- userdel

这个功能就太简单了，目的在删除用户的相关数据，而用户的数据有：

- 用户账号/密码相关参数：/etc/passwd, /etc/shadow
- 使用者群组相关参数：/etc/group, /etc/gshadow
- 用户个人档案数据：/home/username, /var/spool/mail/username..

整个指令的语法非常简单：

```
[root@www ~]# userdel [-r] username
选项与参数：
-r  ：连同用户的家目录也一起删除

范例一：删除 vbird2 ，连同家目录一起删除
[root@www ~]# userdel -r vbird2
```

这个指令下达的时候要小心了！通常我们要移除一个账号的时候，你可以手动的将 /etc/passwd 与 /etc/shadow 里头的该账号取消即可！一般而言，如果该账号只是『暂时不启用』的话，那么将 /etc/shadow 里头账号失效日期(第八字段) 设定为 0 就可以让该账号无法使用，但是所有跟该账号相关的数据都会留下来！使用 userdel 的时机通常是『你真的确定不要让该用户在主机上面使用任何数据了！』

另外，其实用户如果在系统上面操作过一阵子了，那么该用户其实在系统内可能会含有其他档案的。举例来说，他的邮件信箱 (mailbox) 或者是[例行性工作排程 \(crontab, 十六章\)](#) 之类的档案。所以，如果想要完整的将某个账号完整的移除，最好可以在下达 userdel -r username 之前，先以『 find / -user username 』查出整个系统内属于 username 的档案，然后再加以删除吧！

不论是 useradd/usermod/userdel ，那都是系统管理员所能够使用的指令，如果我是一般身份使用者，那么我是否除了密码之外，就无法更改其他的数据呢？当然不是啦！这里我们介绍几个一般身份用户常用的账号数据变更与查询指令啰！

- finger

finger 的中文字面意义是：『手指』或者是『指纹』的意思。这个 finger 可以查阅很多用户相关的信息喔！大部分都是在 /etc/passwd 这个档案里面的信息啦！我们就先来检查检查用户信息吧！

```
[root@www ~]# finger [-s] username
选项与参数：
-s : 仅列出用户的账号、全名、终端机代号与登入时间等等；
-m : 列出与后面接的账号相同者，而不是利用部分比对 (包括全名部分)

范例一：观察 vbird1 的用户相关账号属性
[root@www ~]# finger vbird1
Login: vbird1           Name: (null)
Directory: /home/vbird1      Shell: /bin/bash
Never logged in.
No mail.
No Plan.
```

由于 finger 类似指纹的功能，他会将用户的相关属性列出来！如上表所示，其实他列出来的几乎都是 /etc/passwd 档案里面的东西。列出的信息说明如下：

- Login：为使用者账号，亦即 /etc/passwd 内的第一字段；
- Name：为全名，亦即 /etc/passwd 内的第五字段(或称为批注)；
- Directory：就是家目录了；
- Shell：就是使用的 Shell 档案所在；
- Never logged in.：finger 还会调查用户登入主机的情况喔！
- No mail.：调查 /var/spool/mail 当中的信箱资料；
- No Plan.：调查 ~vbird1/.plan 档案，并将该档案取出来说明！

不过是否能够查阅到 Mail 与 Plan 则与权限有关了！因为 Mail / Plan 都是与使用者自己的权限设定有关，root 当然可以查阅到用户的这些信息，但是 vbird1 就不见得能够查到 vbird3 的信息，因为 /var/spool/mail/vbird3 与 /home/vbird3/ 的权限分别是 660, 700，那 vbird1 当然就无法查阅的到！这样解释可以理解吧？此外，我们可以建立自己想要执行的预定计划，当然，最多是给自己看的！可以这样做：

```
范例二：利用 vbird1 建立自己的计划档
[vbird1@www ~]$ echo "I will study Linux during this year." > ~/.plan
[vbird1@www ~]$ finger vbird1
Login: vbird1           Name: (null)
Directory: /home/vbird1      Shell: /bin/bash
Never logged in.
No mail.
Plan:
I will study Linux during this year.

范例三：找出目前在系统上面登入的用户与登入时间
[vbird1@www ~]$ finger
```

```

Login   Name    Tty    Idle Login Time  Office  Office Phone
root   root    tty1   Feb 26 09:53
vbird1      tty2   Feb 26 15:21

```

在范例三当中，我们发现输出的信息还会有 Office, Office Phone 等信息，那这些信息要如何记录呢？底下我们会介绍 chfn 这个指令！来看看如何修改用户的 finger 数据吧！

- chfn

chfn 有点像是：change finger 的意思！这玩意的使用方法如下：

```

[root@www ~]# chfn [-foph] [账号名]
选项与参数：
-f  : 后面接完整的大名；
-o  : 您办公室的房间号码；
-p  : 办公室的电话号码；
-h  : 家里的电话号码！

范例一：vbird1 自己更改一下自己的相关信息！
[vbird1@www ~]$ chfn
Changing finger information for vbird1.
Password:          <==确认身份，所以输入自己的密码
Name []: VBird Tsai test    <==输入你想要呈现的全名
Office []: Dic in Ksu. Tainan <==办公室号码
Office Phone []: 06-2727175#356 <==办公室电话
Home Phone []: 06-1234567    <==家里电话号码

Finger information changed.
[vbird1@www ~]$ grep vbird1 /etc/passwd
vbird1:x:504:505:VBird Tsai test,Dic in Ksu. Tainan,06-2727175#356,06-
1234567:
/home/vbird1:/bin/bash
# 其实就是改到第五个字段，该字段里面用多个『,』分隔就是了！

[vbird1@www ~]$ finger vbird1
Login: vbird1          Name: VBird Tsai test
Directory: /home/vbird1      Shell: /bin/bash
Office: Dic in Ksu. Tainan    Office Phone: 06-2727175#356
Home Phone: 06-1234567
On since Thu Feb 26 15:21 (CST) on tty2
No mail.
Plan:
I will study Linux during this year.
# 就是上面特殊字体呈现的那些地方是由 chfn 所修改出来的！

```

这个指令说实在的，除非是你的主机有很多的用户，否则倒真是用不着这个程序！这就有点像是 bbs 里头更改你『个人属性』的那一个资料啦！不过还是可以自己玩一玩！尤其是用来提醒自己相关资料啦！

^_^

- chsh

这就是 change shell 的简写！使用方法就更简单了！

```
[vbird1@www ~]$ chsh [-ls]
选项与参数：
-l  : 列出目前系统上面可用的 shell , 其实就是 /etc/shells 的内容！
-s  : 设定修改自己的 Shell 啰

范例一：用 vbird1 的身份列出系统上所有合法的 shell , 并且指定 csh 为自己的 shell
[vbird1@www ~]$ chsh -l
/bin/sh
/bin/bash
/sbin/nologin <==所谓：合法不可登入的 Shell 就是这玩意！
/bin/tcsh
/bin/csh      <==这就是 C shell 啦！
/bin/ksh
# 其实上面的信息就是我们在 bash 中谈到的 /etc/shells 啦！

[vbird1@www ~]$ chsh -s /bin/csh; grep vbird1 /etc/passwd
Changing shell for vbird1.
Password: <==确认身份，请输入 vbird1 的密码
Shell changed.
vbird1:x:504:505:VBird Tsai test,Dic in Ksu. Tainan,06-2727175#356,06-1234567:
/home/vbird1:/bin/csh

[vbird1@www ~]$ chsh -s /bin/bash
# 测试完毕后，立刻改回来！

[vbird1@www ~]$ ll $(which chsh)
-rws--x--x 1 root root 19128 May 25 2008 /usr/bin/chsh
```

不论是 chfn 与 chsh ，都是能够让一般用户修改 /etc/passwd 这个系统文件的！所以你猜猜，这两个档案的权限是什么？一定是 SUID 的功能啦！看到这里，想到前面！这就是 Linux 的学习方法~ ^_^

- id

id 这个指令则可以查询某人或自己的相关 UID/GID 等等的信息，他的参数也不少，不过，都不需要记~反正使用 id 就全部都列出啰~ ^_^

```
[root@www ~]# id [username]

范例一：查阅 root 自己的相关 ID 信息！
[root@www ~]# id
uid=0(root) gid=0(root)
groups=0(root),1(bin),2(daemon),3(sys),4(adm),6(disk),
10(wheel) context=root:system_r:unconfined_t:SystemLow-SystemHigh
# 上面信息其实是同一行的数据！包括会显示 UID/GID 以及支持的所有群组！
```

```
# 至于后面那个 context=... 则是 SELinux 的内容，先不要理会他！

范例二：查阅一下 vbird1 吧~
[root@www ~]# id vbird1
uid=504(vbird1) gid=505(vbird1) groups=505(vbird1)
context=root:system_r:
unconfined_t:SystemLow-SystemHigh

[root@www ~]# id vbird100
id: vbird100: No such user <== id 这个指令也可以用来判断系统上面有无某
账号！
```

新增与移除群组

OK！了解了账号的新增、删除、更动与查询后，再来我们可以聊一聊群组的相关内容了。基本上，群组的内容都与这两个档案有关：`/etc/group`、`/etc/gshadow`。群组的内容其实很简单，都是上面两个档案的新增、修改与移除而已，不过，如果再加上有效群组的概念，那么 `newgrp` 与 `gpasswd` 则不可不知呢！

- `groupadd`

```
[root@www ~]# groupadd [-g gid] [-r] 组名
选项与参数：
-g  : 后面接某个特定的 GID，用来直接给予某个 GID ~
-r  : 建立系统群组啦！与 /etc/login.defs 内的 GID_MIN 有关。

范例一：新建一个群组，名称为 group1
[root@www ~]# groupadd group1
[root@www ~]# grep group1 /etc/group /etc/gshadow
/etc/group:group1:x:702:
/etc/gshadow:group1:!:
# 群组的 GID 也是会由 500 以上最大 GID+1 来决定！
```

曾经有某些版本的教育训练手册谈到，为了让使用者的 UID/GID 成对，她们建议新建的与使用者私有群组无关的其他群组时，使用小于 500 以下的 GID 为宜。也就是说，如果要建立群组的话，最好能够使用『`groupadd -r 群组名`』的方式来建立啦！不过，这见仁见智啦！看你自己的抉择啰！

- `groupmod`

跟 `usermod` 类似的，这个指令仅是在进行 `group` 相关参数的修改而已。

```
[root@www ~]# groupmod [-g gid] [-n group_name] 群组名
选项与参数：
-g  : 修改既有的 GID 数字；
-n  : 修改既有的组名

范例一：将刚刚上个指令建立的 group1 名称改为 mygroup，GID 为 201
[root@www ~]# groupmod -g 201 -n mygroup group1
[root@www ~]# grep mygroup /etc/group /etc/gshadow
```

```
/etc/group:mygroup:x:201:  
/etc/gshadow:mygroup:!::
```

不过，还是那句老话，不要随意的更动 GID ，容易造成系统资源的错乱喔！

- groupdel

呼呼！ groupdel 自然就是在删除群组的啰～用法很简单：

```
[root@www ~]# groupdel [groupname]  
  
范例一：将刚刚的 mygroup 删除！  
[root@www ~]# groupdel mygroup  
  
范例二：若要删除 vbird1 这个群组的话？  
[root@www ~]# groupdel vbird1  
groupdel: cannot remove user's primary group.
```

为什么 mygroup 可以删除，但是 vbird1 就不能删除呢？原因很简单，『有某个账号 (/etc/passwd) 的 initial group 使用该群组！』如果查阅一下，你会发现在 /etc/passwd 内的 vbird1 第四栏的 GID 就是 /etc/group 内的 vbird1 那个群组的 GID ，所以啰，当然无法删除～否则 vbird1 这个用户登入系统后，就会找不到 GID ，那可是会造成很大的困扰的！那么如果硬要删除 vbird1 这个群组呢？你『必须要确认 /etc/passwd 内的账号没有任何人使用该群组作为 initial group』才行喔！所以，你可以：

- 修改 vbird1 的 GID ，或者是：
- 删除 vbird1 这个使用者。

- gpasswd：群组管理员功能

如果系统管理员太忙碌了，导致某些账号想要加入某个项目时找不到人帮忙！这个时候可以建立『群组管理员』喔！什么是群组管理员呢？就是让某个群组具有一个管理员，这个群组管理员可以管理哪些账号可以加入/移出该群组！那要如何『建立一个群组管理员』呢？就得要透过 gpasswd 啰！

```
# 关于系统管理员(root)做的动作：  
[root@www ~]# gpasswd groupname  
[root@www ~]# gpasswd [-A user1,...] [-M user3,...] groupname  
[root@www ~]# gpasswd [-rR] groupname  
选项与参数：  
    : 若没有任何参数时，表示给予 groupname 一个密码(/etc/gshadow)  
-A  : 将 groupname 的主控权交由后面的使用者管理(该群组的管理员)  
-M  : 将某些账号加入这个群组当中！  
-r  : 将 groupname 的密码移除  
-R  : 让 groupname 的密码栏失效  
  
# 关于群组管理员(Group administrator)做的动作：  
[someone@www ~]$ gpasswd [-ad] user groupname  
选项与参数：  
-a  : 将某位使用者加入到 groupname 这个群组当中！
```

-d : 将某位使用者移除出 groupname 这个群组当中。

范例一：建立一个新群组，名称为 testgroup 且群组交由 vbird1 管理：

```
[root@www ~]# groupadd testgroup <==先建立群组
[root@www ~]# gpasswd testgroup <==给这个群组一个密码吧！
Changing the password for group testgroup
New Password:
Re-enter new password:
# 输入两次密码就对了！
[root@www ~]# gpasswd -A vbird1 testgroup <==加入群组管理员为
vbird1
[root@www ~]# grep testgroup /etc/group /etc/gshadow
/etc/group:testgroup:x:702:
/etc/gshadow:testgroup:$1$I5ukIY1.$o5fmW.cOsc8.K.FHAFLWg0:vbird1:
# 很有趣吧！此时 vbird1 则拥有 testgroup 的主控权喔！身份有点像板主啦！
```

范例二：以 vbird1 登入系统，并且让他加入 vbird1, vbird3 成为 testgroup 成员

```
[vbird1@www ~]$ id
uid=504(vbird1) gid=505(vbird1) groups=505(vbird1) ...
# 看得出来，vbird1 尚未加入 testgroup 群组喔！
```

```
[vbird1@www ~]$ gpasswd -a vbird1 testgroup
[vbird1@www ~]$ gpasswd -a vbird3 testgroup
[vbird1@www ~]$ grep testgroup /etc/group
testgroup:x:702:vbird1,vbird3
```

很有趣的一个小实验吧！我们可以让 testgroup 成为一个可以公开的群组，然后建立起群组管理员，群组管理员可以有多个。在这个案例中，我将 vbird1 设定为 testgroup 的群组管理员，所以 vbird1 就可以自行增加群组成员啰~呼呼！然后，该群组成员就能够使用 [newgrp](#) 啰~

🔑 账号管理实例

账号管理不是随意建置几个账号就算了！有时候我们需要考虑到一部主机上面可能有多个账号在协同工作！举例来说，在大学任教时，我们学校的专题生是需要分组的，这些同一组的同学间必须要能够互相修改对方的数据文件，但是同时这些同学又需要保留自己的私密数据，因此直接公开家目录是不适宜的。那该如何是好？为此，我们底下提供几个例子来让大家思考看看啰：

任务一：单纯的完成上头交代的任务，假设我们需要的账号数据如下，你该如何实作？

账号名称	账号全名	支援次要群组	是否可登入主机	密码
myuser1	1st user	mygroup1	可以	password
myuser2	2nd user	mygroup1	可以	password
myuser3	3rd user	无额外支持	不可以	password

处理的方法如下所示：

```
# 先处理账号相关属性的数据：
[root@www ~]# groupadd mygroup1
[root@www ~]# useradd -G mygroup1 -c "1st user" myuser1
[root@www ~]# useradd -G mygroup1 -c "2nd user" myuser2
```



```
[root@www ~]# useradd -c "3rd user" -s /sbin/nologin myuser3

# 再处理账号的密码相关属性的数据：
[root@www ~]# echo "password" | passwd --stdin myuser1
[root@www ~]# echo "password" | passwd --stdin myuser2
[root@www ~]# echo "password" | passwd --stdin myuser3
```

要注意的地方主要有：myuser1 与 myuser2 都有支援次要群组，但该群组不见得会存在，因此需要先手动建立他！然后 myuser3 是『不可登入系统』的账号，因此需要使用 /sbin/nologin 这个 shell 来给予，这样该账号就无法登入啰！这样是否理解啊！接下来再来讨论比较难一些的环境！如果是专题环境该如何制作？

任务二：我的使用者 pro1, pro2, pro3 是同一个项目计划的开发人员，我想要让这三个用户在同一个目录下工作，但这三个用户还是拥有自己的家目录与基本的私有群组。假设我要让这个项目计划在 /srv/projecta 目录下开发，可以如何进行？

```
# 1. 假设这三个账号都尚未建立，可先建立一个名为 projecta 的群组，
# 再让这三个用户加入其次要群组的支持即可：
[root@www ~]# groupadd projecta
[root@www ~]# useradd -G projecta -c "projecta user" pro1
[root@www ~]# useradd -G projecta -c "projecta user" pro2
[root@www ~]# useradd -G projecta -c "projecta user" pro3
[root@www ~]# echo "password" | passwd --stdin pro1
[root@www ~]# echo "password" | passwd --stdin pro2
[root@www ~]# echo "password" | passwd --stdin pro3

# 2. 开始建立此项目的开发目录：
[root@www ~]# mkdir /srv/projecta
[root@www ~]# chgrp projecta /srv/projecta
[root@www ~]# chmod 2770 /srv/projecta
[root@www ~]# ll -d /srv/projecta
drwxrws--- 2 root projecta 4096 Feb 27 11:29 /srv/projecta
```

由于此项目计划只能给 pro1, pro2, pro3 三个人使用，所以 /srv/projecta 的权限设定一定要正确才行！所以该目录群组一定是 projecta，但是权限怎么会是 2770 呢还记得第七章谈到的 SGID 吧？为了让三个使用者能够互相修改对方的档案，这个 SGID 是必须要存在的喔！如果连这里都能够理解，嘿嘿！您的账号管理已经有一定程度的概念啰！^_^

但接下来有个困扰的问题发生了！假如任务一的 myuser1 是 projecta 这个项目的助理，他需要这个项目的目录内容，但是他『不可以修改』项目目录内的任何数据！那该如何是好？你或许可以这样做：

- 将 myuser1 加入 projecta 这个群组的支持，但是这样会让 myuser1 具有完整的 /srv/projecta 的权限，myuser1 是可以删除该目录下的任何数据的！这样是有问题的；
- 将 /srv/projecta 的权限改为 2775，让 myuser1 可以进入查阅数据。但此时会发生所有其他人均可进入该目录查阅的困扰！这也不是我们要的环境。

真要命！传统的 Linux 权限无法针对某个个人设定专属的权限吗？其实是可以啦！接下来我们就来谈谈这个功能吧！



主机的细部权限规划：ACL 的使用

从第六章开始，我们就一直强调 Linux 的权限概念是非常重要的！但是传统的权限仅有三种身份

(owner, group, others) 搭配三种权限 (r,w,x) 而已，并没有办法单纯的针对某一个使用者或某一个群组来设定特定的权限需求，例如前一小节最后的那个任务！此时就得要使用 ACL 这个机制啦！这玩意挺有趣的，底下我们就来谈一谈：

👉 什么是 ACL

ACL 是 Access Control List 的缩写，主要的目的是在提供传统的 owner,group,others 的 read,write,execute 权限之外的细部权限设定。ACL 可以针对单一使用者，单一档案或目录来进行 r,w,x 的权限规范，对于需要特殊权限的使用状况非常有帮助。

那 ACL 主要可以针对哪些方面来控制权限呢？他主要可以针对几个项目：

- 使用者 (user)：可以针对使用者来设定权限；
- 群组 (group)：针对群组为对象来设定其权限；
- 默认属性 (mask)：还可以针对在该目录下在建立新档案/目录时，规范新数据的默认权限；

好了，再来看看如何让你的文件系统可以支持 ACL 吧！

👉 如何启动 ACL

由于 ACL 是传统的 Unix-like 操作系统权限的额外支持项目，因此要使用 ACL 必须要有文件系统的支持才行。目前绝大部分的文件系统都有支持 ACL 的功能，包括 ReiserFS, EXT2/EXT3, JFS, XFS 等等。在我们的 CentOS 5.x 当中，预设使用 Ext3 是启动 ACL 支持的！至于察看你的文件系统是否支持 ACL 可以这样看：

```
[root@www ~]# mount <==直接查阅挂载参数的功能
/dev/hda2 on / type ext3 (rw)
/dev/hda3 on /home type ext3 (rw)
# 其他项目鸟哥都将他省略了！假设我们只要看这两个装置。但没有看到 acl
喔！

[root@www ~]# dumpe2fs -h /dev/hda2 <==由 superblock 内容去查询
....(前面省略)....
Default mount options:  user_xattr acl
....(后面省略)....
```

由 mount 单纯去查阅不见得可以看到实际的项目，由于目前新的 distributions 常常会主动加入某些默认功能，如上表所示，其实 CentOS 5.x 在预设的情况下 (Default mount options:) 就帮你加入 acl 的支持了！那如果你的系统默认不会帮你加上 acl 的支持呢？那你可以这样做：

```
[root@www ~]# mount -o remount,acl /
[root@www ~]# mount
/dev/hda2 on / type ext3 (rw,acl)
# 这样就加入了！但是如果想要每次开机都生效，那就这样做：

[root@www ~]# vi /etc/fstab
LABEL=/1 / ext3 defaults,acl 1 1
```

如果你不确定或者是不会使用 dumpe2fs 观察你的文件系统，那么建议直接将上述的 /etc/fstab 里面的内容修改一下即可！

🔑 ACL 的设置技巧：getfacl, setfacl

好了，让你的 filesystem 启动 ACL 支持后，接下来该如何设定与观察 ACL 呢？很简单，利用这两个指令就可以了：

- getfacl：取得某个档案/目录的 ACL 设定项目；
- setfacl：设定某个目录/档案的 ACL 规范。

先让我们来瞧一瞧 setfacl 如何使用吧！

- setfacl 指令用法

```
[root@www ~]# setfacl [-bkRd] [{-m|-x} acl 参数] 目标文件名
选项与参数：
-m：设定后续的 acl 参数给档案使用，不可与 -x 合用；
-x：删除后续的 acl 参数，不可与 -m 合用；
-b：移除所有的 ACL 设定参数；
-k：移除预设的 ACL 参数，关于所谓的『预设』参数于后续范例中介绍；
-R：递归设定 acl，亦即包括次目录都会被设定起来；
-d：设定『预设 acl 参数』的意思！只对目录有效，在该目录新建的数据会引用此默认值
```

上面谈到的是 acl 的选项功能，那么如何设定 ACL 的特殊权限呢？特殊权限的设定方法有很多，我们先来谈谈最常见的，就是针对单一使用者的设定方式：

```
# 1. 针对特定使用者的方式：
# 设定规范：『 u:[使用者账号列表]:[rwx] 』，例如针对 vbird1 的权限规范
rx：
[root@www ~]# touch acl_test1
[root@www ~]# ll acl_test1
-rw-r--r-- 1 root root 0 Feb 27 13:28 acl_test1
[root@www ~]# setfacl -m u:vbird1:rx acl_test1
[root@www ~]# ll acl_test1
-rw-r-xr--+ 1 root root 0 Feb 27 13:28 acl_test1
# 权限部分多了个 +，且与原本的权限 (644) 看起来差异很大！但要如何查阅呢？

[root@www ~]# setfacl -m u::rwx acl_test1
[root@www ~]# ll acl_test1
-rwxr-xr--+ 1 root root 0 Feb 27 13:28 acl_test1
# 无使用者列表，代表设定该档案拥有者，所以上面显示 root 的权限成为 rwx 了！
```

上述动作为最简单的 ACL 设定，利用『 u:使用者:权限 』的方式来设定的啦！设定前请加上 -m 这个选项。如果一个档案设定了 ACL 参数后，他的权限部分就会多出一个 + 号了！但是此时你看到的权限与实际权限可能就会有点误差！那要如何观察呢？就透过 getfacl 吧！

- getfacl 指令用法

```
[root@www ~]# getfacl filename
```

选项与参数：

getfacl 的选项几乎与 setfacl 相同！所以鸟哥这里就免去了选项的说明啊！

请列出刚刚我们设定的 acl_test1 的权限内容：

```
[root@www ~]# getfacl acl_test1
# file: acl_test1 <==说明档名而已！
# owner: root <==说明此档案的拥有者，亦即 ll 看到的第三使用者字段
# group: root <==此档案的所属群组，亦即 ll 看到的第四群组字段
user::rwx <==使用者列表栏是空的，代表档案拥有者的权限
user:vbird1:r-x <==针对 vbird1 的权限设定为 rx，与拥有者并不同！
group::r-- <==针对档案群组的权限设定仅有 r
mask::r-x <==此档案预设的有效权限 (mask)
other::r-- <==其他人拥有的权限啰！
```

上面的数据非常容易查阅吧？显示的数据前面加上 # 的，代表这个档案的默认属性，包括文件名、档案拥有者与档案所属群组。底下出现的 user, group, mask, other 则是属于不同使用者、群组与有效权限(mask)的设定值。以上面的结果来看，我们刚刚设定的 vbird1 对于这个档案具有 r 与 x 的权限啦！这样看的懂吗？如果看的懂的话，接下来让我们在测试其他类型的 setfacl 设定吧！

2. 针对特定群组的方式：

设定规范：『 g:[群组列表]:[rwx] 』，例如针对 mygroup1 的权限规范 rx：

```
[root@www ~]# setfacl -m g:mygroup1:rx acl_test1
[root@www ~]# getfacl acl_test1
# file: acl_test1
# owner: root
# group: root
user::rwx
user:vbird1:r-x
group::r--
group:mygroup1:r-x <==这里就是新增的部分！多了这个群组的权限设定！
mask::r-x
other::r--
```

基本上，群组与使用者的设定并没有什么太大的差异啦！如上表所示，非常容易了解意义。不过，你应该会觉得奇怪的是，那个 mask 是什么东西啊？其实他有点像是『有效权限』的意思！他的意义是：使用者或群组所设定的权限必须要存在于 mask 的权限设定范围内才会生效，此即『有效权限 (effective permission)』我们举个例子来看，如下所示：

3. 针对有效权限 mask 的设定方式：

设定规范：『 m:[rwx] 』，例如针对刚刚的档案规范为仅有 r：

```
[root@www ~]# setfacl -m m:r acl_test1
[root@www ~]# getfacl acl_test1
# file: acl_test1
# owner: root
# group: root
user::rwx
user:vbird1:r-x #effective:r-- <==vbird1+mask 均存在者，仅有 r 而已！
group::r--
group:mygroup1:r-x #effective:r--
mask::r--
other::r--
```

您瞧，vbird1 与 mask 的集合发现仅有 r 存在，因此 vbird1 仅具有 r 的权限而已，并不存在 x 权限！这就是 mask 的功能了！我们可以透过使用 mask 来规范最大允许的权限，就能够避免不小心开放某些权限给其他使用者或群组了。不过，通常鸟哥都是将 mask 设定为 rwx 啦！然后再分别依据不同的使用者/群组去规范她们的权限就是了。

例题：

将前一小节任务二中 /srv/projecta 这个目录，让 myuser1 可以进入查阅，但 myuser1 不具有修改的权力。

答：

由于 myuser1 是独立的使用者与群组，而 /srv 是附属于 / 之下的，因此 /srv 已经具有 acl 的功能。透过如下的设定即可搞定：

```
# 1. 先测试看看，使用 myuser1 能否进入该目录？
[myuser1@www ~]$ cd /srv/projecta
-bash: cd: /srv/projecta: Permission denied <==确实不可进入！

# 2. 开始用 root 的身份来设定一下该目录的权限吧！
[root@www ~]# setfacl -m u:myuser1:rx /srv/projecta
[root@www ~]# getfacl /srv/projecta
# file: srv/projecta
# owner: root
# group: projecta
user::rwx
user:myuser1:r-x <==还是要看看有没有设定成功喔！
group::rwx
mask::rwx
other::---

# 3. 还是得要使用 myuser1 去测试看看结果！
[myuser1@www ~]$ cd /srv/projecta
[myuser1@www projecta]$ ll -a
drwxrws---+ 2 root projecta 4096 Feb 27 11:29 . <==确实可以查询档名
drwxr-xr-x 4 root root 4096 Feb 27 11:29 ..

[myuser1@www projecta]$ touch testing
touch: cannot touch `testing': Permission denied <==确实不可以写入！
```

请注意，上述的 1, 3 步骤使用 myuser1 的身份，2 步骤才是使用 root 去设定的！

上面的设定我们就完成了之前任务二的后续需求喔！这么简单呢！接下来让我们来测试一下，如果我用 root 或者是 pro1 的身份去 /srv/projecta 增加档案或目录时，该档案或目录是否能够具有 ACL 的设定？意思就是说，ACL 的权限设定是否能够被次目录所『继承？』先试看看：

```
[root@www ~]# cd /srv/projecta
[root@www ~]# touch abc1
[root@www ~]# mkdir abc2
[root@www ~]# ll -d abc*
-rw-r--r-- 1 root projecta 0 Feb 27 14:37 abc1
drwxr-sr-x 2 root projecta 4096 Feb 27 14:37 abc2
```

你可以明显的发现，权限后面都没有 +，代表这个 acl 属性并没有继承喔！如果你想要让 acl 在目录底下的数据都有继承的功能，那就得如下这样做了！

```

# 4. 针对预设权限的设定方式：
# 设定规范：『 d:[ug]:使用者列表:[rwx] 』

# 让 myuser1 在 /srv/projecta 底下一直具有 rx 的预设权限！
[root@www ~]# setfacl -m d:u:myuser1:rx /srv/projecta
[root@www ~]# getfacl /srv/projecta
# file: srv/projecta
# owner: root
# group: projecta
user::rwx
user:myuser1:r-x
group::rwx
mask::rwx
other:---
default:user::rwx
default:user:myuser1:r-x
default:group::rwx
default:mask::rwx
default:other:---

[root@www ~]# cd /srv/projecta
[root@www projecta]# touch zzz1
[root@www projecta]# mkdir zzz2
[root@www projecta]# ll -d zzz*
-rw-rw----+ 1 root projecta  0 Feb 27 14:57 zzz1
drwxrws---+ 2 root projecta 4096 Feb 27 14:57 zzz2
# 看吧！确实有继承喔！然后我们使用 getfacl 再次确认看看！

[root@www projecta]# getfacl zzz2
# file: zzz2
# owner: root
# group: projecta
user::rwx
user:myuser1:r-x
group::rwx
mask::rwx
other:---
default:user::rwx
default:user:myuser1:r-x
default:group::rwx
default:mask::rwx
default:other:---

```

透过这个『针对目录来设定的默认 ACL 权限设定值』的项目，我们可以让这些属性继承到次目录下呢！非常方便啊！那如果想要让 ACL 的属性全部消失又要如何处理？透过『setfacl -b 檔名』即可啦！太简单了！鸟哥就不另外介绍了！请自行测试测试吧！

使用者身份切换

什么？在 Linux 系统当中还要作身份的变换？这是为啥？可能有底下几个原因啦！

- 使用一般账号：系统平日操作的好习惯
事实上，为了安全的缘故，一些老人家都会建议你，尽量以一般身份使用者来操作 Linux 的日常作业！等到需要设定系统环境时，才变换身份成为 root 来进行系统管理，相对比较安全啦！避免作错一些严重的指令，例如恐怖的『rm -rf /』（千万作不得！）
- 用较低权限启动系统服务
相对于系统安全，有的时候，我们必须要以某些系统账号来进行程序的执行。举例来说，Linux 主机上面的一套软件，名称为 apache，我们可以额外建立一个名为 apache 的用户来启动 apache 软件啊，如此一来，如果这个程序被攻破，至少系统还不至于就损毁了～
- 软件本身的限制
在远古时代的 telnet 程序中，该程序默认是不许使用 root 的身份登入的，telnet 会判断登入者的 UID，若 UID 为 0 的话，那就直接拒绝登入了。所以，你只能使用一般使用者来登入 Linux 服务器。此外，ssh (注 3) 也可以设定拒绝 root 登入喔！那如果你有系统设定需求该如何是好啊？就变换身份啊！

由于上述考虑，所以我们都是使用一般账号登入系统的，等有需要系统进行维护或软件更新时才转为 root 的身份来动作。那如何让一般使用者转变身份成为 root 呢？主要有两种方式喔：

- 以『su -』直接将身份变成 root 即可，但是这个指令却需要 root 的密码，也就是说，如果你要以 su 变成 root 的话，你的一般使用者就必须要有 root 的密码才行；
- 以『sudo 指令』执行 root 的指令串，由于 sudo 需要事先设定妥当，且 sudo 需要输入用户自己的密码，因此多人共管同一部主机时，sudo 要比 su 来的好喔！至少 root 密码不会流出去！

底下我们就来说一说 su 跟 sudo 的用法啦！



su 是最简单的身份切换指令了，他可以进行任何身份的身份切换唷！方法如下：

```
[root@www ~]# su [-lm] [-c 指令] [username]
选项与参数：
- : 单纯使用 - 如『su -』代表使用 login-shell 的变量档案读取方式来登入系统；
    若使用者名称没有加上去，则代表切换为 root 的身份。
-l : 与 - 类似，但后面需要加欲切换的使用者账号！也是 login-shell 的方式。
-m : -m 与 -p 是一样的，表示『使用目前的环境设定，而不读取新使用者的配置文件』
-c : 仅进行一次指令，所以 -c 后面可以加上指令喔！
```

上表的解释当中有出现之前第十一章谈过的 login-shell 配置文件读取方式，如果你忘记那是啥东西，请先回去第十一章瞧瞧再回来吧！这个 su 的用法当中，有没有加上那个减号『-』差很多喔！因为涉及 login-shell 与 non-login shell 的变量读取方法。这里让我们以一个小例子来说明吧！

```
范例一：假设你原本是 vbird1 的身份，想要使用 non-login shell 的方式变成 root
[vbird1@www ~]$ su    <==注意提示字符，是 vbird1 的身份喔！
Password:            <==这里输入 root 的密码喔！
[root@www vbird1]# id <==提示字符的目录是 vbird1 喔！
uid=0(root) gid=0(root) groups=0(root),1(bin),... <==确实是 root 的身份！
```

```
[root@www vbird1]# env | grep 'vbird1'
USER=vbird1
PATH=/usr/local/bin:/bin:/usr/bin:/home/vbird1/bin <==这个影响最大！
MAIL=/var/spool/mail/vbird1 <==收到的 mailbox 是 vbird1
PWD=/home/vbird1 <==并非 root 的家目录
LOGNAME=vbird1
# 虽然你的 UID 已经是具有 root 的身份，但是看到上面的输出讯息吗？
# 还是有一堆变量为原本 vbird1 的身份，所以很多数据还是无法直接利用。
[root@www vbird1]# exit <==这样可以离开 su 的环境！
```

单纯使用『su』切换成为 root 的身份，读取的变量设定方式为 non-login shell 的方式，这种方式很多原本的变量不会被改变，尤其是我们之前谈过很多次的 PATH 这个变量，由于没有改变成为 root 的环境（一堆 /sbin, /usr/sbin 等目录都没有被包含进来），因此很多 root 惯用的指令就只能使用绝对路径来执行咯。其他的还有 MAIL 这个变量，你输入 mail 时，收到的邮件竟然还是 vbird1 的，而不是 root 本身的邮件！是否觉得很奇怪啊！所以切换身份时，请务必使用如下的范例二：

```
范例二：使用 login shell 的方式切换为 root 的身份并观察变量
[vbird1@www ~]$ su -
Password: <==这里输入 root 的密码喔！
[root@www ~]# env | grep root
USER=root
MAIL=/var/spool/mail/root
PATH=/usr/local/sbin:/usr/local/bin:/sbin:/bin:/usr/sbin:/usr/bin:/root/bin
PWD=/root
HOME=/root
LOGNAME=root
# 了解差异了吧？下次变换成为 root 时，记得最好使用 su - 喔！
[root@www ~]# exit <==这样可以离开 su 的环境！
```

上述的作法是让使用者的身份变成 root 并开始操作系统，如果想要离开 root 的身份则得要利用 exit 离开才行。那我如果只是想要执行『一个只有 root 才能进行的指令，且执行完毕就恢复原本的身份』呢？那就可以加上 -c 这个选项啰！请参考底下范例三！

```
范例三：vbird1 想要执行『head -n 3 /etc/shadow』一次，且已知 root 密码
[vbird1@www ~]$ head -n 3 /etc/shadow
head: cannot open `/etc/shadow' for reading: Permission denied
[vbird1@www ~]$ su - -c "head -n 3 /etc/shadow"
Password: <==这里输入 root 的密码喔！
root:$1$/30QpEWEBEZXR0bh6rAABCEQD.BAH0:14126:0:99999:7:::
bin:*:14126:0:99999:7:::
daemon:*:14126:0:99999:7:::
[vbird1@www ~]$ <==注意看，身份还是 vbird1 喔！继续使用旧的身份进行系统操作！
```

由于 /etc/shadow 权限的关系，该档案仅有 root 可以查阅。为了查阅该档案，所以我们必须要使用 root 的身份工作。但我只想要进行一次该指令而已，此时就使用类似上面的语法吧！好，那接下来，如果我是 root 或者是其他人，想要变更成为某些特殊账号，可以使用如下的方法来切换喔！

```
范例四：原本是 vbird1 这个使用者，想要变换身份成为 dmtsai 时？
[vbird1@www ~]$ su -l dmtsai
Password: <==这里输入 dmtsai 的密码喔！
```



```

[dmtsai@www ~]$ su -
Password: <==这里输入 root 的密码喔！
[root@www ~]# id sshd
uid=74(sshd) gid=74(sshd) groups=74(sshd) ... <==确实有存在此人
[root@www ~]# su -l sshd
This account is currently not available. <==竟然说此人无法切换？
[root@www ~]# finger sshd
Login: sshd                Name: Privilege-separated SSH
Directory: /var/empty/sshd  Shell: /sbin/nologin
[root@www ~]# exit <==离开第二次的 su
[dmtsai@www ~]$ exit <==离开第一次的 su
[vbird1@www ~]$ exit <==这才是最初的环境！

```

su 就这样简单的介绍完毕，总结一下他的用法是这样的：

- 若要完整的切换到新使用者的环境，必须要使用『 su - username 』或『 su -l username 』，才会连同 PATH/USER/MAIL 等变量都转成新用户的环境；
- 如果仅想要执行一次 root 的指令，可以利用『 su - -c "指令串" 』的方式来处理；
- 使用 root 切换成为任何使用者时，并不需要输入新用户的密码；

虽然使用 su 很方便啦，不过缺点是，当我的主机是多人共管的环境时，如果大家都要使用 su 来切换成为 root 的身份，那么不就每个人都得要知道 root 的密码，这样密码太多人知道可能会流出去，很不妥当呢！怎办？透过 sudo 来处理即可！

sudo

相对于 su 需要了解新切换的用户密码 (常常是需要 root 的密码)，sudo 的执行则仅需要自己的密码即可！甚至可以设定不需要密码即可执行 sudo 呢！由于 sudo 可以让你以其他用户的身份执行指令 (通常是使用 root 的身份来执行指令)，因此并非所有人都能够执行 sudo，而是仅有规范到 /etc/sudoers 内的用户才能够执行 sudo 这个指令喔！说的这么神奇，底下就来瞧瞧那 sudo 如何使用？

- sudo 的指令用法

由于一开始系统默认仅有 root 可以执行 sudo，因此底下的范例我们先以 root 的身份来执行，等到谈到 visudo 时，再以一般使用者来讨论其他 sudo 的用法吧！sudo 的语法如下：

```

[root@www ~]# sudo [-b] [-u 新使用者账号]
选项与参数：
-b  : 将后续的指令放到背景中让系统自行执行，而不与目前的 shell 产生影响
-u  : 后面可以接欲切换的使用者，若无此项则代表切换身份为 root。

范例一：你想要以 sshd 的身份在 /tmp 底下建立一个名为 mysshd 的档案
[root@www ~]# sudo -u sshd touch /tmp/mysshd
[root@www ~]# ll /tmp/mysshd
-rw-r--r-- 1 sshd sshd 0 Feb 28 17:42 /tmp/mysshd
# 特别注意，这个档案的权限是由 sshd 所建立的情况喔！

范例二：你想要以 vbird1 的身份建立 ~vbird/www 并于其中建立 index.html

```

档案

```
[root@www ~]# sudo -u vbird1 sh -c "mkdir ~vbird1/www; cd
~vbird1/www; \
> echo 'This is index.html file' > index.html"
[root@www ~]# ll -a ~vbird1/www
drwxr-xr-x 2 vbird1 vbird1 4096 Feb 28 17:51 .
drwx----- 5 vbird1 vbird1 4096 Feb 28 17:51 ..
-rw-r--r-- 1 vbird1 vbird1 24 Feb 28 17:51 index.html
# 要注意，建立者的身份是 vbird1，且我们使用 sh -c "一串指令" 来执行的！
```

sudo 可以让你切换身份来进行某项任务，例如上面的两个范例。范例一中，我们的 root 使用 sshd 的权限去进行某项任务！要注意，因为我们无法使用『su - sshd』去切换系统账号（因为系统账号的 shell 是 /sbin/nologin），这个时候 sudo 真是他 X 的好用了！立刻以 sshd 的权限在 /tmp 底下建立档案！查阅一下档案权限你就了解意义啦！至于范例二则更使用多重指令串（透过分号；来延续指令进行），使用 sh -c 的方法来执行一连串的命令，如此真是好方便！

但是 sudo 预设仅有 root 能使用啊！为什么呢？因为 sudo 的执行是这样的流程：

1. 当用户执行 sudo 时，系统于 /etc/sudoers 档案中搜寻该使用者是否有执行 sudo 的权限；
2. 若使用者具有可执行 sudo 的权限后，便让使用者『输入用户自己的密码』来确认；
3. 若密码输入成功，便开始进行 sudo 后续接的指令（但 root 执行 sudo 时，不需要输入密码）；
4. 若欲切换的身份与执行者身份相同，那也不需要输入密码。

所以说，sudo 执行的重点是：『能否使用 sudo 必须要看 /etc/sudoers 的设定值，而可使用 sudo 者是透过输入用户自己的密码来执行后续的指令串』喔！由于能否使用与 /etc/sudoers 有关，所以我们当然要去编辑 sudoers 档案啦！不过，因为该档案的内容是有一定的规范的，因此直接使用 vi 去编辑是不好的。此时，我们得要透过 visudo 去修改这个档案喔！

- visudo 与 /etc/sudoers

从上面的说明我们可以知道，除了 root 之外的其他账号，若想要使用 sudo 执行属于 root 的权限指令，则 root 需要先使用 visudo 去修改 /etc/sudoers，让该账号能够使用全部或部分的 root 指令功能。为什么要使用 visudo 呢？这是因为 /etc/sudoers 是有设定语法的，如果设定错误那会造成无法使用 sudo 指令的不良后果。因此才会使用 visudo 去修改，并在结束离开修改画面时，系统会去检验 /etc/sudoers 的语法就是了。

一般来说，visudo 的设定方式有几种简单的方法喔，底下我们以几个简单的例子来分别说明：

- I. 单一用户可进行 root 所有指令，与 sudoers 档案语法：

假如我们要让 vbird1 这个账号可以使用 root 的任何指令，那么可以简单的这样进行修改即可：

```
[root@www ~]# visudo
....(前面省略)....
root  ALL=(ALL)    ALL <==找到这一行，大约在 76 行左右
vbird1 ALL=(ALL)    ALL <==这一行是你要新增的！
....(前面省略)....
```

有趣吧！其实 visudo 只是利用 vi 将 /etc/sudoers 档案呼叫出来进行修改而已，所以这个档案就是 /etc/sudoers 啦！这个档案的设定其实很简单，如上面所示，如果你找到 76 行（有 root 设定的那行）左右，看到的数据就是：

```
使用者账号 登入者的来源主机名=(可切换的身份) 可下达的指令
root          ALL=(ALL)    ALL  <==这是默认值
```

上面这一行的四个组件意义是：

1. 系统的哪个账号可以使用 sudo 这个指令的意思，默认为 root 这个账号；
2. 当这个账号由哪部主机联机到本 Linux 主机，意思是这个账号可能是由哪一部网络主机联机过来的，这个设定值可以指定客户端计算机(信任用户的意思)。默认值 root 可来自任何一部网络主机
3. 这个账号可以切换成什么身份来下达后续的指令，默认 root 可以切换成任何人；
4. 可用该身份下达什么指令？这个指令请务必使用绝对路径撰写。预设 root 可以切换任何身份且进行任何指令之意。

那个 ALL 是特殊的关键词，代表任何身份、主机或指令的意思。所以，我想让 vbird1 可以进行任何身份的任何指令，就如同上表特殊字体写的那样，其实就是复制上述默认值那一行，再将 root 改成 vbird1 即可啊！此时『vbird1 不论来自哪部主机登入，他可以变换身份成为任何人，且可以进行系统上面的任何指令』之意。修改完请储存后离开 vi，并以 vbird1 登入系统后，进行如下的测试看看：

```
[vbird1@www ~]$ tail -n 1 /etc/shadow <==注意！身份是 vbird1
tail: cannot open `/etc/shadow' for reading: Permission denied
# 因为不是 root 嘛！所以当然不能查询 /etc/shadow

[vbird1@www ~]$ sudo tail -n 1 /etc/shadow <==透过 sudo

We trust you have received the usual lecture from the local System
Administrator. It usually boils down to these three things:

#1) Respect the privacy of others. <==这里仅是一些说明与警示项目
#2) Think before you type.
#3) With great power comes great responsibility.

Password: <==注意啊！这里输入的是『vbird1 自己的密码』
pro3:$1$GfnyJgZ$9J8IdrBXXMwZlAuANg7tW0:14302:0:99999:7:::
# 看！vbird1 竟然可以查询 shadow ！
```

注意到了吧！vbird1 输入自己的密码就能够执行 root 的指令！所以，系统管理员当然要了解 vbird1 这个用户的『操守』才行！否则随便设定一个用户，他恶搞系统怎办？另外，一个一个设定太麻烦了，能不能使用群组的方式来设定呢？参考底下的方式吧。

II. 利用群组以及免密码的功能处理 visudo

我们在本章前面曾经建立过 pro1, pro2, pro3，这三个用户能否透过群组的功能让这三个人可以管理系统？可以的，而且很简单！同样我们使用实际案例来说明：

```
[root@www ~]# visudo <==同样的，请使用 root 先设定
....(前面省略)....
%wheel    ALL=(ALL)    ALL <==大约在 84 行左右，请将这行的 # 拿掉！
# 在最左边加上 %，代表后面接的是一个『群组』之意！改完请储存后离开

[root@www ~]# usermod -a -G wheel pro1 <==将 pro1 加入 wheel 的支持
```

上面的设定值会造成『任何加入 wheel 这个群组的使用者，就能够使用 sudo 切换任何身份来操作任何指令』的意思。你当然可以将 wheel 换成你自己想要的群组名。接下来，请分别切换身份成为 pro1 及 pro2 试看看 sudo 的运作。

```
[pro1@www ~]$ sudo tail -n 1 /etc/shadow <==注意身份是 pro1
....(前面省略)....
Password: <==输入 pro1 的密码喔！
pro3:$1$GfynyJgZ$9J8IdrBXXMwZIauANg7tW0:14302:0:99999:7:::

[pro2@www ~]$ sudo tail -n 1 /etc/shadow <==注意身份是 pro2
Password:
pro2 is not in the sudoers file. This incident will be reported.
# 仔细看错误讯息他是说这个 pro2 不在 /etc/sudoers 的设定中！
```

这样理解群组了吧？如果你想要让 pro3 也支持这个 sudo 的话，不需要重新使用 visudo，只要利用 `usermod` 去修改 pro3 的群组支持，让 wheel 也支持 pro3 的话，那他就能够进行 sudo 啰！简单吧！不过，既然我们都信任这些 sudo 的用户了，能否提供『不需要密码即可使用 sudo』呢？就透过如下的方式：

```
[root@www ~]# visudo <==同样的，请使用 root 先设定
....(前面省略)....
%wheel    ALL=(ALL) NOPASSWD: ALL <==大约在 87 行左右，请将 # 拿掉！
# 在最左边加上 %，代表后面接的是一个『群组』之意！改完请储存后离开
```

重点是那个 NOPASSWD 啦！该关键词是免除密码输入的意思喔！

III. 有限制的指令操作：

上面两点都会让使用者能够利用 root 的身份进行任何事情！这样总是不太好～如果我想要让用户仅能够进行部分系统任务，比方说，系统上面的 myuser1 仅能够帮 root 修改其他用户的密码时，亦即『当使用者仅能使用 passwd 这个指令帮忙 root 修改其他用户的密码』时，你该如何撰写呢？可以这样做：

```
[root@www ~]# visudo <==注意是 root 身份
myuser1    ALL=(root) /usr/bin/passwd <==最后指令务必用绝对路径
```

上面的设定值指的是『myuser1 可以切换成为 root 使用 passwd 这个指令』的意思。其中要注意的是：指令字段必须要填写绝对路径才行！否则 visudo 会出现语法错误的状况发生！此外，上面的设定是有问题的！我们使用底下的指令操作来让您了解：

```
[myuser1@www ~]$ sudo passwd myuser3 <==注意，身份是 myuser1
Password: <==输入 myuser1 的密码
Changing password for user myuser3. <==底下改的是 myuser3 的密码喔！
这样是正确的
New UNIX password:
Retype new UNIX password:
passwd: all authentication tokens updated successfully.

[myuser1@www ~]$ sudo passwd
Changing password for user root. <==见鬼！怎么会去改 root 的密码？
```

恐怖啊！我们竟然让 root 的密码被 myuser3 给改变了！下次 root 回来竟无法登入系统...欲哭无泪~怎办？所以我们必须要限制用户的指令参数！修改的方法为将上述的那行改一改先：

```
[root@www ~]# visudo <==注意是 root 身份
myuser1      ALL=(root) !/usr/bin/passwd, /usr/bin/passwd [A-Za-z]*, \
              !/usr/bin/passwd root
```

由于屏幕一行写不完，我将这行写成两行，所以上面第一行最后加上反斜杠。加上惊叹号『!』代表『不可执行』的意思。因此上面这一行会变成：可以执行『passwd 任意字符』，但是『passwd』与『passwd root』这两个指令例外！如此一来 myuser1 就无法改变 root 的密码了！这样这位使用者可以具有 root 的能力帮助你修改其他用户的密码，而且也不能随意改变 root 的密码！很有用处的！

IV. 透过别名建置 visudo：

如上述第三点，如果我有 15 个用户需要加入刚刚的管理员行列，那么我是否要将上述那长长的设定写入 15 行啊？而且如果想要修改命令或者是新增命令时，那我每行都需要重新设定，很麻烦！有没有更简单的方式？是有的！透过别名即可！我们 visudo 的别名可以是『指令别名、帐户别名、主机别名』等。不过这里我们仅介绍帐户别名，其他的设定值有兴趣的话，可以自行玩玩！

假设我的 pro1, pro2, pro3 与 myuser1, myuser2 要加入上述的密码管理员的 sudo 列表中，那我可以创立一个帐户别名称为 ADMPW 的名称，然后将这个名称处理一下即可。处理的方式如下：

```
[root@www ~]# visudo <==注意是 root 身份
User_Alias ADMPW = pro1, pro2, pro3, myuser1, myuser2
Cmnd_Alias ADMPWCOM = !/usr/bin/passwd, /usr/bin/passwd [A-Za-z]*, \
\
              !/usr/bin/passwd root
ADMPW ALL=(root) ADMPWCOM
```

我透过 User_Alias 建立出一个新账号，这个账号名称一定要使用大写字符来处理，包括 Cmnd_Alias(命令别名)、Host_Alias(来源主机名别名) 都需要使用大写字符的！这个 ADMPW 代表后面接的那些实际账号。而该账号能够进行的指令就如同 ADMPWCOM 后面所指定的那样！上表最后一行则写入这两个别名(账号与指令别名)，未来要修改时，我只要修改 User_Alias 以及 Cmnd_Alias 这两行即可！设定方面会比较简单有弹性喔！

V. sudo 的时间间隔问题：

或许您已经发现了，那就是，如果我使用同一个账号在短时间内重复操作 sudo 来运作指令的话，在第二次执行 sudo 时，并不需要输入自己的密码！sudo 还是会正确的运作喔！为什么呢？第一次执行 sudo 需要输入密码，是担心由于用户暂时离开座位，但有人跑来你的座位使用你的账号操作系统之故。所以需要输入一次密码重新确认一次身份。

两次执行 sudo 的间隔在五分钟内，那么再次执行 sudo 时就不需要再次输入密码了，这是因为系统相信你在五分钟内不会离开你的作业，所以执行 sudo 的是同一个人！呼呼！真是很人性化的设计啊~ ^_^。不过如果两次 sudo 操作的间隔超过 5 分钟，那就得要重新输入一次你的密码了(注 4)

另外要注意的是，因为使用一般账号时，理论上不会使用到 /sbin, /usr/sbin 等目录内的指令，所以 \$PATH 变量不会含有这些目录，因此很多管理指令需要使用绝对路径来下达比较妥当喔！

VI. sudo 搭配 su 的使用方式：

很多时候我们需要大量执行很多 root 的工作，所以一直使用 sudo 觉得很烦！那有没有办法使用 sudo 搭配 su，一口气将身份转为 root，而且还用用户自己的密码来变成 root 呢？是有的！而且方法简单的会让你想笑！我们建立一个 ADMINS 帐户别名，然后这样做：

```
[root@www ~]# visudo
User_Alias ADMINS = pro1, pro2, pro3, myuser1
ADMINS ALL=(root) /bin/su -
```

接下来，上述的 pro1, pro2, pro3, myuser1 这四个人，只要输入『sudo su -』并且输入『自己的密码』后，立刻变成 root 的身份！不但 root 密码不会外流，用户的管理也变的非常方便！这也是实务上面多人共管一部主机时常常使用的技巧呢！这样管理确实方便，不过还是要强调一下大前提，那就是『这些你加入的使用者，全部都是你能够信任的用户』！



用户的特殊 shell 与 PAM 模块

我们前面一直谈到的大多是一般身份用户与系统管理员 (root) 的相关操作，而且大多是讨论关于可登入系统的账号来说。那么换个角度想，如果我今天想要建立的，是一个『仅能使用 mail server 相关邮件服务的账号，而该账号并不能登入 Linux 主机』呢？如果不能给予该账号一个密码，那么该账号就无法使用系统的各项资源，当然也包括 mail 的资源，而如果给予一个密码，那么该账号就可能可以登入 Linux 主机啊！呵呵~ 伤脑筋吧~ 所以，底下让我们来谈一谈这些有趣的话题啰！

另外，在本章之前谈到过 [/etc/login.defs](#) 档案中，关于密码长度应该默认是 5 个字符串长度，但是我们上面也谈到，该设定值已经被 PAM 模块所取代了，那么 PAM 是什么？为什么他可以影响我们使用者的登入呢？这里也要来谈谈的！



特殊的 shell, /sbin/nologin

在本章一开头的 [passwd 档案结构](#) 里面我们就谈过系统账号这玩意儿，这玩意儿的 shell 就是使用 /sbin/nologin，重点在于系统账号是不需要登入的！所以我们就给他这个无法登入的合法 shell。使用了这个 shell 的用户即使有了密码，你想要登入时他也无法登入，因为会出现如下的讯息喔：

```
This account is currently not available.
```

我们所谓的『无法登入』指的仅是：『这个使用者无法使用 bash 或其他 shell 来登入系统』而已，并不是说这个账号就无法使用其他的系统资源喔！举例来说，各个系统账号，打印作业由 lp 这个账号在管理，WWW 服务由 apache 这个账号在管理，他们都可以进行系统程序的工作，但是『就是无法登入主机』而已啦！^_^

换个角度来想，如果我的 Linux 主机提供的是邮件服务，所以说，在这部 Linux 主机上面的账号，其实大部分都是用来收受主机的信件而已，并不需要登入主机的呢！这个时候，我们就可以考虑让单纯使用 mail 的账号以 /sbin/nologin 做为他们的 shell，这样，最起码当我的主机被尝试想要登入系统以取得 shell 环境时，可以拒绝该账号呢！

另外，如果我想要让某个具有 /sbin/nologin 的使用者知道，他们不能登入主机时，其实我可以建立『/etc/nologin.txt』这个档案，并且在这个档案内说明不能登入的原因，那么下次当这个用户想要登入系统时，屏幕上出现的就会是 /etc/nologin.txt 这个档案的内容，而不是预设的内容了！

例题：

当使用者尝试利用纯 mail 账号 (例如 myuser3) 时，利用 /etc/nologin.txt 告知用户不要

利用该账号登入系统。

答：

直接以 vi 编辑该档案，内容可以是这样：

```
[root@www ~]# vi /etc/nologin.txt
This account is system account or mail account.
Please DO NOT use this account to login my Linux server.
```

想要测试时，可以使用 myuser3 (此账号的 shell 是 /sbin/nologin) 来测试看看！

```
[root@www ~]# su - myuser3
This account is system account or mail account.
Please DO NOT use this account to login my Linux server.
[root@www ~]#
```

结果会发现与原本的默认讯息不一样喔！ ^_^

PAM 模块简介

在过去，我们想要对一个使用者进行认证 (authentication)，得要要求用户输入账号密码，然后透过自行撰写的程序来判断该账号密码是否正确。也因为如此，我们常常得使用不同的机制来判断账号密码，所以搞的一部主机上面拥有多个各别的认证系统，也造成账号密码可能不同步的验证问题！为了解决这个问题因此有了 PAM (Pluggable Authentication Modules, 嵌入式模块) 的机制！

PAM 可以说是一套应用程序编程接口 (Application Programming Interface, API)，他提供了一连串的验证机制，只要使用者将验证阶段的需求告知 PAM 后，PAM 就能够回报使用者验证的结果 (成功或失败)。由于 PAM 仅是一套验证的机制，又可以提供给其他程序所呼叫引用，因此不论你使用什么程序，都可以使用 PAM 来进行验证，如此一来，就能够让账号密码或者是其他方式的验证具有一致的结果！也让程序设计师方便处理验证的问题喔！（注 5）



图 5.2.1、PAM 模块与其他程序的相关性

如上述的图示，PAM 是一个独立的 API 存在，只要任何程序有需求时，可以向 PAM 发出验证要求的通知，PAM 经过一连串验证后，将验证的结果回报给该程序，然后该程序就能够利用验证的结果来进行可登入或显示其他无法使用的讯息。这也就是说，你可以在写程序的时候将 PAM 模块的功能加入，就能够利用 PAM 的验证功能啰。因此目前很多程序都会利用 PAM 喔！所以我们才要来学习他啊！

PAM 用来进行验证的数据称为模块 (Modules)，每个 PAM 模块的功能都不太相同。举例来说，还记得我们在本章使用 `passwd` 指令时，如果随便输入字典上面找到的字符串，`passwd` 就会回报错误信息了！这是为什么呢？这就是 PAM 的 `pam_cracklib.so` 模块的功能！他能够判断该密码是否在字典里面！并回报给密码修改程序，此时就能够了解你的密码强度了。

所以，当你有任何需要判断是否在字典当中的密码字符串时，就可以使用 `pam_cracklib.so` 这个模块来验证！并根据验证的回报结果来撰写你的程序呢！这样说，可以理解 PAM 的功能了吧？没错！PAM 的模块也是很重要的一环！

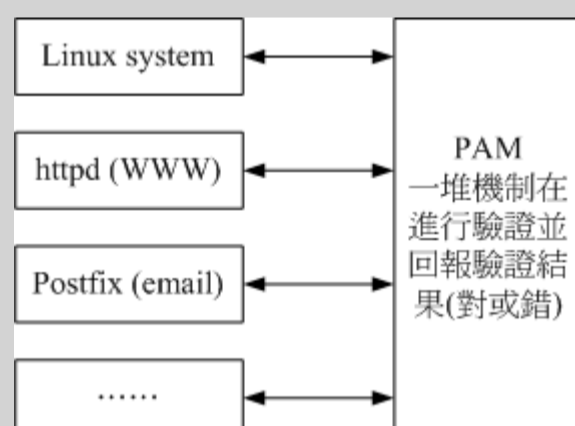
🔑 PAM 模块设定语法

PAM 藉由一个与程序相同文件名的配置文件来进行一连串认证分析需求。我们同样以 passwd 这个指令的呼叫 PAM 来说明好了。当你执行 passwd 后，这支程序呼叫 PAM 的流程是：

1. 用户开始执行 /usr/bin/passwd 这支程序，并输入密码；
2. passwd 呼叫 PAM 模块进行验证；
3. PAM 模块会到 /etc/pam.d/ 找寻与程序 (passwd) 同名的配置文件；
4. 依据 /etc/pam.d/passwd 内的设定，引用相关的 PAM 模块逐步进行验证分析；
5. 将验证结果 (成功、失败以及其他讯息) 回传给 passwd 这支程序；
6. passwd 这支程序会根据 PAM 回传的结果决定下一个动作 (重新输入新密码或者通过验证！)

从上头的说明，我们会知道重点其实是 /etc/pam.d/ 里面的配置文件，以及配置文件所呼叫的 PAM 模块进行的验证工作！既然一直谈到 passwd 这个密码修改指令，那我们就来看看 /etc/pam.d/passwd 这个配置文件的内容是怎样吧！

```
[root@www ~]# cat /etc/pam.d/passwd
#%PAM-1.0 <==PAM 版本的说明而已！
auth    include    system-auth <==每一行都是一个验证的过程
account include    system-auth
password include    system-auth
验证类别 控制标准  PAM 模块与该模块的参数
```

在这个配置文件当中，除了第一行宣告 PAM 版本之外，其他任何『#』开头的都是批注，而每一行都是一个独立的验证流程，每一行可以区分为三个字段，分别是验证类别(type)、控制标准(flag)、PAM 的模块与该模块的参数。底下我们先来谈谈验证类别与控制标准这两项数据吧！

Tips:

你会发现在我们上面的表格当中出现的是『include (包括)』这个关键词，他代表的是『请呼叫后面的档案来作为这个类别的验证』，所以，上述的每一行都要重复呼叫 /etc/pam.d/system-auth 那个档案来进行验证的意思！



- 第一个字段：验证类别 (Type)

验证类别主要分为四种，分别说明如下：

- auth
是 authentication (认证) 的缩写，所以这种类别主要用来检验使用者的身份验证，这种类别通常是需要密码来检验的，所以后续接的模块是用来检验用户的身份。
- account
account (账号) 则大部分是在进行 authorization (授权)，这种类别则主要在检验使用者是否具有正确的权限，举例来说，当你使用一个过期的密码来登入时，当然就无法正确的登入了。
- session
session 是会议期间的意思，所以 session 管理的就是使用者在这次登入 (或使用这个指令) 期间，PAM 所给予的环境设定。这个类别通常用在记录用户登入与注销时的信息！例如，如果你常常使用 su 或者是 sudo 指令的话，那么应该可以在 /var/log/secure 里面发现很多关于 pam 的说明，而且记载的数据是『session open, session close』的信息！
- password
password 就是密码嘛！所以这种类别主要在提供验证的修订工作，举例来说，就是修改/变更密码啦！

这四个验证的类型通常是有顺序的，不过也有例外就是了。会有顺序的原因是，(1)我们总是得要先验

证身份 (auth) 后，(2)系统才能够藉由用户的身份给予适当的授权与权限设定 (account)，而且(3)登入与注销期间的环境才需要设定，也才需要记录登入与注销的信息 (session)。如果在运作期间需要密码修订时，(4)才给予 password 的类别。这样说起来，自然是需要有点顺序吧！

- 第二个字段：验证的控制旗标 (control flag)

那么『验证的控制旗标(control flag)』又是什么？简单的说，他就是『验证通过的标准』啦！这个字段在管控该验证的放行方式，主要也分为四种控制方式：

- required
此验证若成功则带有 success (成功) 的标志，若失败则带有 failure 的标志，但不论成功或失败都会继续后续的验证流程。由于后续的验证流程可以继续继续进行，因此相当有利于资料的登录 (log)，这也是 PAM 最常使用 required 的原因。
- requisite
若验证失败则立刻回报原程序 failure 的标志，并终止后续的验证流程。若验证成功则带有 success 的标志并继续后续的验证流程。这个项目与 required 最大的差异，就在于失败的时候还要不要继续验证下去？由于 requisite 是失败就终止，因此失败时所产生的 PAM 信息就无法透过后续的模块来记录了。
- sufficient
若验证成功则立刻回传 success 给原程序，并终止后续的验证流程；若验证失败则带有 failure 标志并继续后续的验证流程。这玩意儿与 requisits 刚好相反！
- optional
这个模块控件目大多是在显示讯息而已，并不是用在验证方面的。

如果将这些控制旗标以图示的方式配合成功与否的条件绘图，会有点像底下这样：



图 5.3.1、PAM 控制旗标所造成的回报流程

程序运作过程中遇到验证时才会去呼叫 PAM，而 PAM 验证又分很多类型与控制，不同的控制旗标所回报的讯息并不相同。如上图所示，requisite 失败就回报了并不会继续，而 sufficient 则是成功就回报了也不会继续。至于验证结束后所回报的信息通常是『succes 或 failure』而已，后续的流程还需要该程序的判断来继续执行才行。

谈完了配置文件的语法后，现在让我们来查阅一下 CentOS 5.x 提供的 PAM 预设档案的内容是啥吧！
由于我们常常需要透过各种方式登入 (login) 系统，因此就来看看登入所需要的 PAM 流程为何：

```
[root@www ~]# cat /etc/pam.d/login
#%PAM-1.0
auth [user_unknown=ignore success=ok ignore=ignore default=bad]
pam_securetty.so
auth include system-auth
account required pam_nologin.so
account include system-auth
password include system-auth
# pam_selinux.so close should be the first session rule
session required pam_selinux.so close
session include system-auth
session required pam_loginuid.so
session optional pam_console.so
# pam_selinux.so open should only be followed by sessions...
session required pam_selinux.so open
session optional pam_keyinit.so force revoke
# 我们可以看到，其实 login 也呼叫多次的 system-auth，所以底下列出该配置文件

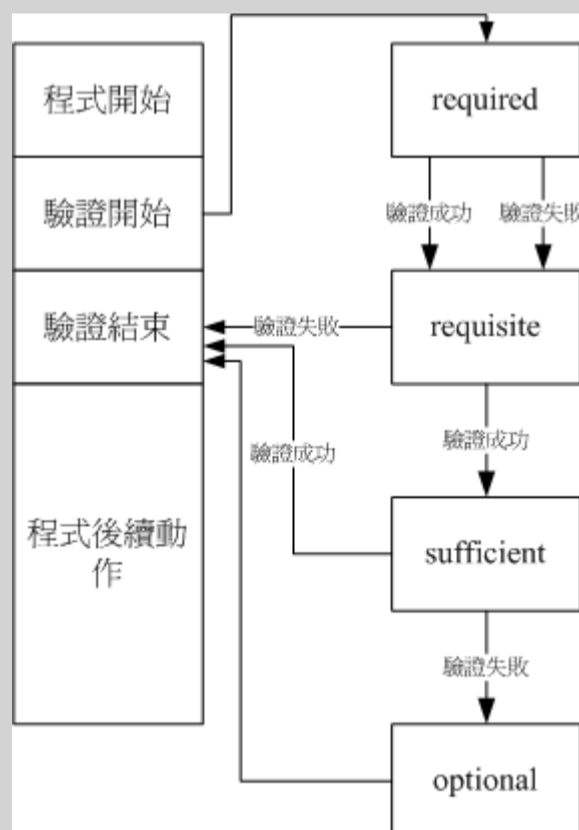
[root@www ~]# cat /etc/pam.d/system-auth
#%PAM-1.0
# This file is auto-generated.
# User changes will be destroyed the next time authconfig is run.
auth required pam_env.so
auth sufficient pam_unix.so nullok try_first_pass
auth requisite pam_succeed_if.so uid >= 500 quiet
auth required pam_deny.so

account required pam_unix.so
account sufficient pam_succeed_if.so uid < 500 quiet
account required pam_permit.so

password requisite pam_cracklib.so try_first_pass retry=3
password sufficient pam_unix.so md5 shadow nullok try_first_pass
use_authok
password required pam_deny.so

session optional pam_keyinit.so revoke
session required pam_limits.so
session [success=1 default=ignore] pam_succeed_if.so service in crond
quiet \
    use_uid
session required pam_unix.so
```

上面这个表格当中使用到非常多的 PAM 模块，每个模块的功能都不太相同，详细的模块情报可以在你的系统中找到：

- /etc/pam.d/* : 每个程序个别的 PAM 配置文件；
- /lib/security/* : PAM 模块档案的实际放置目录；

- /etc/security/* : 其他 PAM 环境的配置文件；
- /usr/share/doc/pam-*/ : 详细的 PAM 说明文件。

例如鸟哥使用未 update 过的 CentOS 5.2 , pam_nologin 说明文件档在 : /usr/share/doc/pam-0.99.6.2/txts/README.pam_nologin。你可以自行查阅一下该模块的功能。鸟哥这里仅简单介绍几个较常使用的模块，详细的信息还得要您努力查阅参考书呢！ ^_^

- pam_securetty.so :
限制系统管理员 (root) 只能够从安全的 (secure) 终端机登入；那什么是终端机？例如 tty1, tty2 等就是传统的终端机装置名称。那么安全的终端机设定呢？就写在 /etc/securetty 这个档案中。你可以查阅一下该档案，就知道为什么 root 可以从 tty1~tty7 登入，但却无法透过 telnet 登入 Linux 主机了！
- pam_nologin.so :
这个模块可以限制一般用户是否能够登入主机之用。当 /etc/nologin 这个档案存在时，则所有一般使用者均无法再登入系统了！若 /etc/nologin 存在，则一般使用者在登入时，在他们的终端机上会将该档案的内容显示出来！所以，正常的情况下，这个档案应该是不能存在系统中的。但这个模块对 root 以及已经登入系统中的一般账号并没有影响。
- pam_selinux.so :
SELinux 是个针对程序来进行细部管理权限的功能，SELinux 这玩意儿我们会在[第十七章](#)的时候再来详细谈论。由于 SELinux 会影响到用户执行程序的权利，因此我们利用 PAM 模块，将 SELinux 暂时关闭，等到验证通过后，再予以启动！
- pam_console.so :
当系统出现某些问题，或者是某些时刻你需要使用特殊的终端接口 (例如 RS232 之类的终端联机设备) 登入主机时，这个模块可以帮助处理一些档案权限的问题，让使用者可以透过特殊终端接口 (console) 顺利的登入系统。
- pam_loginuid.so :
我们知道系统账号与一般账号的 UID 是不同的！一般账号 UID 均大于 500 才合理。因此，为了验证使用者的 UID 真的是我们所需要的数值，可以使用这个模块来进行规范！
- pam_env.so :
用来设定环境变量的一个模块，如果你有需要额外的环境变量设定，可以参考 /etc/security/pam_env.conf 这个档案的详细说明。
- pam_unix.so :
这是个很复杂且重要的模块，这个模块可以用在验证阶段的认证功能，可以用在授权阶段的账号许可证管理，可以用在会议阶段的登录文件记录等，甚至也可以用在密码更新阶段的检验！非常丰富的功能！这个模块在早期使用得相当频繁喔！
- pam_cracklib.so :
可以用来检验密码的强度！包括密码是否在字典中，密码输入几次都失败就断掉此次联机等功能，都是这模块提供的！这玩意儿很重要！
- pam_limits.so :
还记得我们在[十一章](#)谈到的 ulimit 吗？其实那就是这个模块提供的能力！还有更多细部的设定可以参考：/etc/security/limits.conf 内的说明。

了解了这些模块的大致功能后，言归正传，讨论一下 login 的 PAM 验证机制流程是这样的：

1. 验证阶段 (auth) : 首先，(a)会先经过 pam_securetty.so 判断，如果使用者是 root 时，则会参考 /etc/securetty 的设定；接下来(b)经过 pam_env.so 设定额外的环境变量；再(c)透过 pam_unix.so 检验密码，若通过则回报 login 程序；若不通过则(d)继续往下以 pam_succeed_if.so 判断 UID 是否大于 500，若小于 500 则回报失败，否则再往下 (e)以 pam_deny.so 拒绝联机。

2. 授权阶段 (account) : (a)先以 pam_nologin.so 判断 /etc/nologin 是否存在，若存在则不许一般使用者登入；(b)接下来以 pam_unix 进行账号管理，再以 (c) pam_succeed_if.so 判断 UID 是否小于 500，若小于 500 则不记录登录信息。(d)最后以 pam_permit.so 允许该账号登入。
3. 密码阶段 (password) : (a)先以 pam_cracklib.so 设定密码仅能尝试错误 3 次；(b)接下来以 pam_unix.so 透过 md5, shadow 等功能进行密码检验，若通过则回报 login 程序，若不通过则 (c)以 pam_deny.so 拒绝登入。
4. 会话阶段 (session) : (a)先以 pam_selinux.so 暂时关闭 SELinux；(b)使用 pam_limits.so 设定好用户能够操作的系统资源；(c)登入成功后开始记录相关信息在登录文件中；(d)以 pam_loginuid.so 规范不同的 UID 权限；(e)开启 pam_selinux.so 的功能。

总之，就是依据验证类别 (type) 来看，然后先由 login 的设定值去查阅，如果出现『include system-auth』就转到 system-auth 档案中的相同类别，去取得额外的验证流程就是了。然后再到下一个验证类别，最终将所有的验证跑完！就结束这次的 PAM 验证啦！

经过这样的验证流程，现在你知道为啥 /etc/nologin 存在会有问题，也会知道为何你使用一些远程联机机制时，老是无法使用 root 登入的问题了吧？没错！这都是 PAM 模块提供的功能啦！

例题：

为什么 root 无法以 telnet 直接登入系统，但是却能够使用 ssh 直接登入？

答：

一般来说，telnet 会引用 login 的 PAM 模块，而 login 的验证阶段会有 /etc/securetty 的限制！由于远程联机属于 pts/n (n 为数字) 的动态终端机接口装置名称，并没有写入到 /etc/securetty，因此 root 无法以 telnet 登入远程主机。至于 ssh 使用的是 /etc/pam.d/sshd 这个模块，你可以查阅一下该模块，由于该模块的验证阶段并没有加入 pam_securetty，因此就没有 /etc/securetty 的限制！故可以从远程直接联机到服务器端。

另外，关于 telnet 与 ssh 的细部说明，请参考[鸟哥的 Linux 私房菜服务器篇](#)

💧其他相关档案

除了前一小节谈到的 /etc/securetty 会影响到 root 可登入的安全终端机，/etc/nologin 会影响到一般使用者是否能够登入的功能之外，我们也知道 PAM 相关的配置文件在 /etc/pam.d，说明文件在 /usr/share/doc/pam-(版本)，模块实际在 /lib/security/。那么还有没有相关的 PAM 档案呢？是有的，主要都在 /etc/security 这个目录内！我们底下介绍几个可能会用到的配置文件喔！

- limits.conf

我们在第十一章谈到的 ulimit 功能中，除了修改使用者的 ~/.bashrc 配置文件之外，其实系统管理员可以统一藉由 PAM 来管理的！那就是 /etc/security/limits.conf 这个档案的设定了。这个档案的设定很简单，你可以自行参考一下该档案内容。我们这里仅作个简单的介绍：

```
范例一：vbird1 这个用户只能建立 100MB 的档案，且大于 90MB 会警告
[root@www ~]# vi /etc/security/limits.conf
vbird1 soft          fsize          90000
vbird1 hard          fsize          100000
#账号 限制依据限制项目      限制值
# 第一字段为账号，或者是群组！若为群组则前面需要加上 @，例如
@projecta
```



```

# 第二段为限制的依据，是严格(hard)，还是仅为警告(soft)；
# 第三字段为相关限制，此例中限制档案容量，
# 第四字段为限制的值，在此例中单位为 KB。
# 若以 vbird1 登入后，进行如下的操作则会有相关的限制出现！

[vbird1@www ~]$ ulimit -a
....(前面省略)....
file size          (blocks, -f) 90000
....(后面省略)....

[vbird1@www ~]$ dd if=/dev/zero of=test bs=1M count=110
File size limit exceeded
[vbird1@www ~]$ ll -k test
-rw-rw-r-- 1 vbird1 vbird1 90000 Mar  4 11:30 test
# 果然有限制到了

范例二：限制 pro1 这个群组，每次仅能有一个用户登入系统 (maxlogins)
[root@www ~]# vi /etc/security/limits.conf
@pro1 hard maxlogins 1
# 如果要使用群组功能的话，这个功能似乎对初始群组才有效喔！
# 而如果你尝试多个 pro1 的登入时，第二个以后就无法登入了。
# 而且在 /var/log/secure 档案中还会出现如下的信息：
# pam_limits(login:session): Too many logins (max 1) for pro1

```

这个档案挺有趣的，而且是设定完成就生效了，你不用重新启动任何服务的！但是 PAM 有个特殊的地方，由于他是在程序呼叫时才予以设定的，因此你修改完成的数据，对于已登入系统中的用户是没有效果的，要等他再次登入时才会生效喔！另外，上述的设定请在测试完成后立刻批注掉，否则下次这两个使用者登入就会发生些许问题啦！ ^_^

- /var/log/secure, /var/log/messages

如果发生任何无法登入或者是产生一些你无法预期的错误时，由于 PAM 模块都会将数据记载在 /var/log/secure 当中，所以发生了问题请务必到该档案内去查询一下问题点！举例来说，我们在 [limits.conf](#) 的介绍内的范例二，就有谈到多重登入的错误可以到 /var/log/secure 内查阅了！这样你也就知道为何第二个 pro1 无法登入啦！ ^_^



Linux 主机上的用户讯息传递

谈了这么多的账号问题，总是该要谈一谈，那么如何针对系统上面的用户进行查询吧？想几个状态，如果你在 Linux 上面操作时，刚好有其他的用户也登入主机，你想要跟他对话，该如何是好？你想要知道某个账号的相关信息，该如何查阅？呼呼！底下我们就来聊一聊~



查询使用者：w, who, last, lastlog

如何查询一个用户的相关数据呢？这还不简单，我们之前就提过了 [id](#), [finger](#) 等指令了，都可以让您了解到一个用户的相关信息啦！那么想要知道使用者到底啥时候登入呢？最简单可以使用 [last](#) 检查啊！这个玩意儿我们也在 [第十一章 bash](#) 提过了，您可以自行前往参考啊！简单的很。

Tips:

早期的 Red Hat 系统的版本中，last 仅会列出当月的登入者信息，不过在我们的 CentOS 5.x 版以后，last 可以列出从系统建立之后到目前为止的所有登入者信息！这是因为登录档轮替的设定不同所致。详细的说明可以参考后续的[第十九章登录档简介](#)。



那如果你想要知道目前已登入在系统上面的用户呢？可以透过 w 或 who 来查询喔！如下范例所示：

```
[root@www ~]# w
13:13:56 up 13:00, 1 user, load average: 0.08, 0.02, 0.01
USER TTY FROM LOGIN@ IDLE JCPU PCPU WHAT
root pts/1 192.168.1.100 11:04 0.00s 0.36s 0.00s -bash
vbird1 pts/2 192.168.1.100 13:15 0.00s 0.06s 0.02s w
# 第一行显示目前的时间、开机 (up) 多久，几个用户在系统上平均负载等；
# 第二行只是各个项目的说明，
# 第三行以后，每行代表一个使用者。如上所示，root 登入并取得终端机名
pts/1 之意。

[root@www ~]# who
root pts/1 2009-03-04 11:04 (192.168.1.100)
vbird1 pts/2 2009-03-04 13:15 (192.168.1.100)
```

另外，如果您想要知道每个账号的最近登入的时间，则可以使用 lastlog 这个指令喔！lastlog 会去读取 /var/log/lastlog 档案，结果将数据输出如下表：

```
[root@www ~]# lastlog
Username Port From Latest
root pts/1 192.168.1.100 Wed Mar 4 11:04:22 +0800 2009
bin **Never logged in**
....(中间省略)....
vbird1 pts/2 192.168.1.100 Wed Mar 4 13:15:56 +0800 2009
....(以下省略)....
```

这样就能够知道每个账号的最近登入的时间啰 ~ ^_^

💧 使用者对谈：write, mesg, wall

那么我是否可以跟系统上面的用户谈天说地呢？当然可以啦！利用 write 这个指令即可。write 可以直接将讯息传给接收者啰！举例来说，我们的 Linux 目前有 vbird1 与 root 两个人在在线，我的 root 要跟 vbird1 讲话，可以这样做：

```
[root@www ~]# write 使用者账号 [用户所在终端接口]

[root@www ~]# who
root pts/1 2009-03-04 11:04 (192.168.1.100)
vbird1 pts/2 2009-03-04 13:15 (192.168.1.100) <==有看到 vbird1 在在线

[root@www ~]# write vbird1 pts/2
Hello, there:
Please don't do anything wrong... <==这两行是 root 写的信息！
# 结束时，请按下 [ctrl]-d 来结束输入。此时在 vbird1 的画面中，会出现：
```

```
Message from root@www.vbird.tsai on pts/1 at 13:23 ...
Hello, there:
Please don't do anything wrong...
EOF
```

怪怪~立刻会有讯息响应给 vbird1 ! 不过.....当时 vbird1 正在查资料, 哇! 这些讯息会立刻打断 vbird1 原本的工作喔! 所以, 如果 vbird1 这个人不想要接受任何讯息, 直接下达这个动作:

```
[vbird1@www ~]$ mesg n
[vbird1@www ~]$ mesg
is n
```

不过, 这个 mesg 的功能对 root 传送来的讯息没有抵挡的能力! 所以如果是 root 传送讯息, vbird1 还是得要收下。但是如果 root 的 mesg 是 n 的, 那么 vbird1 写给 root 的信息会变这样:

```
[vbird1@www ~]$ write root
write: root has messages disabled
```

了解乎? 如果想要解开的话, 再次下达『mesg y』就好啦! 想要知道目前的 mesg 状态, 直接下达『mesg』即可! 瞭呼? 相对于 write 是仅针对一个使用者来传『简讯』, 我们还可以『对所有系统上面的用户传送简讯 (广播)』哩~ 如何下达? 用 wall 即可啊! 他的语法也是很简单的喔!

```
[root@www ~]# wall "I will shutdown my linux server..."
```

然后你就会发现所有的人都会收到这个简讯呢!

 使用者邮件信箱: mail

使用 wall, write 毕竟要等到使用者在线才能够进行, 有没有其他方式来联络啊? 不是说每个 Linux 主机上面的用户都具有一个 mailbox 吗? 我们可否寄信给使用者啊! 呵呵! 当然可以啊! 我们可以寄、收 mailbox 内的信件呢! 一般来说, mailbox 都会放置在 /var/spool/mail 里面, 一个账号一个 mailbox (档案)。举例来说, 我的 vbird1 就具有 /var/spool/mail/vbird1 这个 mailbox 喔!

那么我该如何寄出信件呢? 就直接使用 mail 这个指令即可! 这个指令的用法很简单的, 直接这样下达: 『mail username@localhost -s "邮件标题"』即可! 一般来说, 如果是寄给本机上的使用者, 基本上, 连『@localhost』都不用写啦! 举例来说, 我以 root 寄信给 vbird1, 信件标题是『nice to meet you』, 则:

```
[root@www ~]# mail vbird1 -s "nice to meet you"
Hello, D.M. Tsai
Nice to meet you in the network.
You are so nice. byebye!
. <==这里很重要喔, 结束时, 最后一行输入小数点. 即可!
Cc: <==这里是所谓的『副本』, 不需要寄给其他人, 所以直接 [Enter]
[root@www ~]# <==出现提示字符, 表示输入完毕了!
```

如此一来, 你就已经寄出一封信给 vbird1 这位使用者啰, 而且, 该信件标题为: nice to meet you, 信件内容就如同上面提到的。不过, 你或许会觉得 mail 这个程序不好用~ 因为在信件编写的过程中, 如果写错字而按下 Enter 进入次行, 前一行的数据很难删除~! 那怎么办? 没关系啦! 我们使用数据流重导向啊! 呵呵! 利用那个小于的符号 (<) 就可以达到取代键盘输入的要求了。也就是说, 你可以先

用 vi 将信件内容编好，然后再以 mail vbird1 -s "nice to meet you" < filename 来将档案内容传输即可。

例题：

请将你的家目录下的环境变量文件 (~/.bashrc) 寄给自己！

答：

```
mail -s "bashrc file content" vbird < ~/.bashrc
```

刚刚上面提到的是关于『寄信』的问题，那么如果是要收信呢？呵呵！同样的使用 mail 啊！假设我以 vbird1 的身份登入主机，然后输入 mail 后，会得到什么？

```
[vbird1@www ~]$ mail
Mail version 8.1 6/6/93. Type ? for help.
"/var/spool/mail/vbird1": 1 message 1 new
>N 1 root@www.vbird.tsai Wed Mar 4 13:36 18/663 "nice to meet
you"
& <==这里可以输入很多的指令，如果要查阅，输入？即可！
```

在 mail 当中的提示字符是 & 符号喔，别搞错了~ 输入 mail 之后，我可以看到我有一封信件，这封信件的前面那个 > 代表目前处理的信件，而在大于符号的左边那个 N 代表该封信件尚未读过，如果我要知道这个 mail 内部的指令有哪些，可以在 & 之后输入『？』，就可以看到如下的画面：

```
& ?
Mail Commands
t <message list>      type messages
n                    goto and type next message
e <message list>     edit messages
f <message list>     give head lines of messages
d <message list>     delete messages
s <message list> file append messages to file
u <message list>     undelete messages
R <message list>     reply to message senders
r <message list>     reply to message senders and all recipients
pre <message list>   make messages go back to /usr/spool/mail
m <user list>        mail to specific users
q                    quit, saving unresolved messages in mbox
x                    quit, do not remove system mailbox
h                    print out active message headers
!                    shell escape
cd [directory]      chdir to directory or home if none given
```

<message list> 指的是每封邮件的左边那个数字啦！而几个比较常见的指令是：

指令	意义
h	列出信件标头；如果要查阅 40 封信件左右的信件标头，可以输入『 h 40 』
d	删除后续接的信件号码，删除单封是『 d10 』，删除 20~40 封则为『 d20-40 』。不过，这个动作要生效的话，必须要配合 q 这个指令才行(参考底下说明)！
s	将信件储存成档案。例如我要将第 5 封信件的内容存成 ~/mail.file: 『s 5 ~/mail.file』
x	或者输入 exit 都可以。这个是『不作任何动作离开 mail 程序』的意思。不论你刚刚删除了什么信件，或者读过什么，使用 exit 都会直接离开 mail，所以刚刚进行的删除与阅读

	工作都会无效。如果您只是查阅一下邮件而已的话，一般来说，建议使用这个离开啦！除非你真的要删除某些信件。
q	相对于 exit 是不动作离开，q 则会进行两项动作：1. 将刚刚删除的信件移出 mailbox 之外；2. 将刚刚有阅读过的信件存入 ~/mbox，且移出 mailbox 之外。鸟哥通常不很喜欢使用 q 离开，因为，很容易忘记读过什么咚咚~ 导致信件给他移出 mailbox 说~

由于读过的信件若使用『q』来离开 mail 时，会将该信件移动到 ~/mbox 中，所以你可以这样想象：/var/spool/mail/vbird1 为 vbird1 的『新件匣』，而 /home/vbird1/mbox 则为『收件匣』的意思。那如何读取 /home/vbird1/mbox 呢？就使用『mail -f /home/vbird1/mbox』即可。



手动新增使用者

一般来说，我们不很建议大家使用手动的方式来新增使用者，为什么呢？因为使用者的建立涉及到 GID/UID 等权限的关系，而且，与档案/目录的权限也有关系，使用 useradd 可以帮我们自动设定好 UID/GID 家目录以及家目录相关的权限设定，但是，手动来增加的时候，有可能会忘东忘西，结果导致一些困扰的发生。

不过，要了解整个系统，最好还是手动来修改过比较好，至少我们的账号问题可以完全依照自己的意思去修订，而不必迁就于系统的默认值啊！但是，还是要告诫一下朋友们，要手动设定账号时，您必须要真的很了解自己在作什么，尤其是与权限有关的设定方面喔！好吧！底下就让我们来玩一玩啰~ ^_^



一些检查工具

既然要手动修改账号的相关配置文件，那么一些检查群组、账号相关的指令就不可不知道啊~ 尤其是那个密码转换的 pwconv 及 pwuconv 这两个玩意~ 可重要的很呢！底下我们稍微介绍一下这些指令吧！

- pwck

pwck 这个指令在检查 /etc/passwd 这个账号配置文件内的信息，与实际的家目录是否存在等信息，还可以比对 /etc/passwd /etc/shadow 的信息是否一致，另外，如果 /etc/passwd 内的数据字段错误时，会提示使用者修订。一般来说，我只是利用这个玩意儿来检查我的输入是否正确就是了。

```
[root@www ~]# pwck
user adm: directory /var/adm does not exist
user uucp: directory /var/spool/uucp does not exist
user gopher: directory /var/gopher does not exist
```

瞧！上面仅是告知我，这些账号并没有家目录，由于那些账号绝大部分都是系统账号，确实也不需要家目录的，所以，那是『正常的错误！』呵呵！不理他。^_^。相对应的群组检查可以使用 grpck 这个指令的啦！

- pwconv

这个指令主要的目的是在『将 /etc/passwd 内的账号与密码，移动到 /etc/shadow 当中！』早期的 Unix 系统当中并没有 /etc/shadow 呢，所以，用户的登入密码早期是在 /etc/passwd 的第二栏，后来为了系统安全，才将密码数据移动到 /etc/shadow 内的。使用 pwconv 后，可以：

- 比对 /etc/passwd 及 /etc/shadow，若 /etc/passwd 内存在的账号并没有对应的

/etc/shadow 密码时，则 pwconv 会去 /etc/login.defs 取用相关的密码数据，并建立该账号的 /etc/shadow 数据；

- 若 /etc/passwd 内存在加密后的密码数据时，则 pwconv 会将该密码栏移动到 /etc/shadow 内，并将原本的 /etc/passwd 内相对应的密码栏变成 x ！

一般来说，如果您正常使用 useradd 增加使用者时，使用 pwconv 并不会有任何的动作，因为 /etc/passwd 与 /etc/shadow 并不会在上述两点问题啊！ ^_^。不过，如果手动设定账号，这个 pwconv 就很重要啰！

-
- pwunconv

相对于 pwconv，pwunconv 则是『将 /etc/shadow 内的密码栏数据写回 /etc/passwd 当中，并且删除 /etc/shadow 档案。』这个指令说实在的，最好不要使用啦！因为他会将你的 /etc/shadow 删除喔！如果你忘记备份，又不会使用 pwconv 的话，粉严重呢！

-
- chpasswd

chpasswd 是个挺有趣的指令，他可以『读入未加密前的密码，并且经过加密后，将加密后的密码写入 /etc/shadow 当中。』这个指令很常被使用在大量建置账号的情况中喔！他可以由 Standard input 读入数据，每笔数据的格式是『username:password』。举例来说，我的系统当中有个用户账号为 dmtsai，我想要更新他的密码 (update)，假如他的密码是 abcdefg 的话，那么我可以这样做：

```
[root@www ~]# echo "dmtsai:abcdefg" | chpasswd -m
```

神奇吧！这样就可以更新了呢！在预设的情况中，chpasswd 使用的是 DES 加密方法来加密，我们可以使用 chpasswd -m 来使用 CentOS 5.x 预设的 MD5 加密方法。这个指令虽然已经很好用了，不过 CentOS 5.x 其实已经提供了『passwd --stdin』的选项，老实说，这个 chpasswd 可以不必使用了。但考虑其他版本不见得会提供 --stdin 给 passwd 这个指令，所以您还是得要了解一下这个指令用途！

💧特殊账号，如纯数字账号的手工建立

在我们了解了 UID/GID 与账号的关系之后，基本上，您应该了解了，为啥我们不建议使用纯数字的账号了！因为很多时候，系统会搞不清楚那组数字是『账号』还是『UID』，这不是很好啦~也因此，在早期某些版本底下，是没有办法使用数字来建立账号的。例如在 Red Hat 9 的环境中，使用『useradd 1234』他会显示『useradd: invalid user name '1234'』了解了吗？

Tips:

在较新的 distribution 当中，纯数字的账号已经可以被 useradd 建立了。不过鸟哥还是非常不建议使用纯数字账号。例如在 setfacl 的设定值中，若使用『setfacl -mu:501:rwX filename』那个 501 代表的是 UID 还是账号？因为 setfacl 的设定是支持使用 UID 或账号的，纯数字账号很容易造成系统的误解！



不过，有的时候，长官的命令难为啊 @_@ 有时还是得要建立这方面的账号的，那该如何是好？呵呵！当然可以手动来建立这样的账号啦！不过，为了系统安全起见，鸟哥还是不建议使用纯数字的账号的啦！因此，底下的范例当中，我们使用手动的方式来建立一个名为 normaluser 的账号，而且这个账号属于 normalgroup 这个群组。OK！那么整个步骤该如何是好呢？由前面的说明来看，您应该了解了账号与群组是与 /etc/group, /etc/shadow, /etc/passwd, /etc/gshadow 有关，因此，整个动作是这样的：

1. 先建立所需要的群组 (vi /etc/group)；
2. 将 /etc/group 与 /etc/gshadow 同步化 (grpconv)；

3. 建立账号的各个属性 (vi /etc/passwd) ;
4. 将 /etc/passwd 与 /etc/shadow 同步化 (pwconv) ;
5. 建立该账号的密码 (passwd accountname) ;
6. 建立用户家目录 (cp -a /etc/skel /home/accountname) ;
7. 更改用户家目录的属性 (chown -R accountname.group /home/accountname)。

够简单的咯吧！让我们来玩一玩啰~

```
1. 建立群组 normalgroup , 假设 520 这个 GID 没有被使用！并且同步化
gshadow
[root@www ~]# vi /etc/group
# 在最后一行加入底下这一行！
normalgroup:x:520:
[root@www ~]# grpconv
[root@www ~]# grep 'normalgroup' /etc/group /etc/gshadow
/etc/group:normalgroup:x:520:
/etc/gshadow:normalgroup:x::
# 最后确定 /etc/group, /etc/gshadow 都存在这个群组才行！搞定群组啰！

2. 建立 normaluser 这个账号，假设 UID 700 没被使用掉！
[root@www ~]# vi /etc/passwd
# 在最后一行加入底下这一行！
normaluser:x:700:520::/home/normaluser:/bin/bash

3. 同步化密码，并且建立该用户的密码
[root@www ~]# pwconv
[root@www ~]# grep 'normaluser' /etc/passwd /etc/shadow
/etc/passwd:normaluser:x:700:520::/home/normaluser:/bin/bash
/etc/shadow:normaluser:x:14307:0:99999:7:::
# 确定 /etc/passwd, /etc/shadow 都含有 normaluser 的信息了！但是密码还
不对~
[root@www ~]# passwd normaluser
Changing password for user normaluser.
New UNIX password:
Retype new UNIX password:
passwd: all authentication tokens updated successfully.

4. 建立用户家目录，并且修订权限！
[root@www ~]# cp -a /etc/skel /home/normaluser
[root@www ~]# chown -R normaluser:normalgroup /home/normaluser
[root@www ~]# chmod 700 /home/normaluser
```

别怀疑！这样就搞定了一个账号的设定了！从此以后，你可以建立任何名称的账号啰~不过，还是不建议您设定一些很怪很怪的账号名称啦！

 大量建置账号模板(适用 passwd --stdin 选项)

由于 CentOS 5.x 的 passwd 已经提供了 --stdin 的功能，因此如果我们可以提供账号密码的话，那么就能够很简单的建置起我们的账号密码了。底下鸟哥制作一个简单的 script 来执行新增用户的功能喔！

```
[root@www ~]# vi account1.sh
#!/bin/bash
```

```

# 这支程序用来建立新增账号，功能有：
# 1. 检查 account1.txt 是否存在，并将该档案内的账号取出；
# 2. 建立上述档案的账号；
# 3. 将上述账号的密码修订成为『强制第一次进入需要修改密码』的格式。
# 2009/03/04  VBird
export PATH=/bin:/sbin:/usr/bin:/usr/sbin

# 检查 account1.txt 是否存在
if [ ! -f account1.txt ]; then
    echo "所需要的账号档案不存在，请建立 account1.txt ，每行一个账号名称"
    exit 1
fi

usernames=$(cat account1.txt)

for username in $usernames
do
    useradd $username          <==新增账号
    echo $username | passwd --stdin $username <==与账号相同的密码
    chage -d 0 $username      <==强制登入修改密码
done

```

接下来只要建立 account1.txt 这个档案即可！鸟哥建立这个档案里面共有十行，你可以自行建立该档案！内容每一行一个账号。注意，最终的结果会是每个账号具有与账号相同的密码，且初次登入后，必须要重新设定密码后才能够再次登入使用系统资源！

```

[root@www ~]# vi account1.txt
std01
std02
std03
std04
std05
std06
std07
std08
std09
std10

[root@www ~]# sh account1.sh
Changing password for user std01.
passwd: all authentication tokens updated successfully.
....(后面省略)....

```

这支简单的脚本你可以在按如下的连结下载：

- http://linux.vbird.org/linux_basic/0410accountmanager/account1.sh

另外，鸟哥的 script 是在 zh_TW.big5 的语系下建立的，如果你需要转成万国码 (utf8) 的编码格式，请下载上述档案后，利用第十章谈到的 iconv 来处理语系的问题！

💧大量建置账号的范例(适用于连续数字，如学号)

前一小节的内容已经可以满足很多朋友的账号建置方法了，不过，某些时候上述的 script 还是很麻烦！因为需要手动编辑 account1.txt 嘛！如果是类似学校单位这种学号非常类似的账号时，有没有更快的方案？此外，如果需要每个班级同属于一个群组，不同班级的群组不同，又该如何建置？这是比较麻烦啦！

目前很多网站都有提供大量建立账号的工具，例如台南县网中心的卧龙大师：

- http://news.ols3.net/techdoc/old/howtouse_cmpwd101.htm

提供的好用的 cmpwd 程序，但是小三大师的程序仅供学术单位使用，一般个人是无权使用的(参考上述连结的授权)。不过，其实我们也可以利用简单的 script 来帮我们达成喔！例如底下这支程序，他的执行结果与小三大师提供的程序差不多啦～但是因为我是直接以 useradd 来新增的，所以，即使不了解 UID，也是可以适用的啦～整支程序的特色是：

- 默认不允许使用纯数字方式建立账号；
- 可加入年级来区分账号；
- 可设定账号的起始号码与账号数量；
- 有两种密码建立方式，可以与账号相同或程序自行以随机数建立密码文件。

执行方法也简单的要命～请自行参考的啦！不再多说～使用时请注意，不要在公家使用的主机上面进行测试，因为..... 这支程序会大量建立账号嘛！^_^

```
#!/bin/bash
#
# 这支程序主要在帮您建立大量的账号之用，更多的使用方法请参考：
#
http://linux.vbird.org/linux_basic/0410accountmanager.php#manual_amount
#
# 本程序为鸟哥自行开发，在 CentOS 5.x 上使用没有问题，
# 但不保证绝不会发生错误！使用时，请自行承担风险～
#
# History:
# 2005/09/05  VBird  刚刚才写完，使用看看先～
# 2009/03/04  VBird  加入一些语系的修改与说明，修改密码产生方式(用
openssl)
export LANG=zh_TW.big5
export PATH=/sbin:/usr/sbin:/bin:/usr/bin
accountfile="user.passwd"

# 1. 进行账号相关的输入先！
echo ""
echo "例如我们昆山四技的学号为：4960c001 到 4960c060，那么："
echo "账号开头代码为      : 4"
echo "账号层级或年级为      : 960c"
echo "号码数字位数为(001~060) : 3"
echo "账号开始号码为      : 1"
echo "账号数量为          : 60"
echo ""
read -p "账号开头代码 ( Input title name, ex> std )=====> "
username_start
read -p "账号层级或年级 ( Input degree, ex> 1 or enter )=> "
```

```

username_degree
read -p "号码部分的数字位数 ( Input \# of digital )=====> " nu_nu
read -p "起始号码 ( Input start number, ex> 520 )=====> " nu_start
read -p "账号数量 ( Input amount of users, ex> 100 )=====> " nu_amount
read -p "密码标准 1) 与账号相同 2)随机数自定义 =====> " pwm
if [ "$username_start" == "" ]; then
    echo "没有输入开头的代码，不给你执行哩！"; exit 1
fi
# 判断数字系统
testing0=$(echo $nu_nu | grep '^[0-9]')
testing1=$(echo $nu_amount | grep '^[0-9]')
testing2=$(echo $nu_start | grep '^[0-9]')
if [ "$testing0" != "" -o "$testing1" != "" -o "$testing2" != "" ]; then
    echo "输入的号码不对啦！有非为数字的内容！"; exit 1
fi
if [ "$pwm" != "1" ]; then
    pwm="2"
fi

# 2. 开始输出账号与密码档案！
[ -f "$accountfile" ] && mv $accountfile "$accountfile"$(date +%Y%m%d)
nu_end=$(( $nu_start + $nu_amount - 1 ))
for (( i = $nu_start; i <= $nu_end; i++ ))
do
    nu_len=${#i}
    if [ $nu_nu -lt $nu_len ]; then
        echo "数值的位数($i->$nu_len)已经比你设定的位数($nu_nu)还大！"
        echo "程序无法继续"
        exit 1
    fi
    nu_diff=$(( $nu_nu - $nu_len ))
    if [ "$nu_diff" != "0" ]; then
        nu_nn=0000000000
        nu_nn=${nu_nn:1:$nu_diff}
    fi
    account=${username_start}${username_degree}${nu_nn}${i}
    if [ "$pwm" == "1" ]; then
        password="$account"
    else
        password=$(openssl rand -base64 6)
    fi
    echo "$account":"$password" | tee -a "$accountfile"
done

# 3. 开始建立账号与密码！
cat "$accountfile" | cut -d':' -f1 | xargs -n 1 useradd -m
chpasswd < "$accountfile"
pwconv
echo "OK！建立完成！"

```

如果有需要建立同一班级具有同一群组的话，可以先使用 [groupadd](#) 建立群组后，将该群组加入『`cat "$accountfile" | cut -d':' -f1 | xargs -n 1 useradd -m -g groupname`』那行！这支脚本可以在底下

连结下载：

- http://linux.vbird.org/linux_basic/0410accountmanager/account2.sh

如果仅是测试而已，想要将刚刚建立的使用者整个删除，则可以使用如下的脚本来进行删除！

```
[root@www ~]# vi delaccount2.sh
#!/bin/bash
usernames=$(cat user.passwd | cut -d ':' -f 1)
for username in $usernames
do
    echo "userdel -r $username"
    userdel -r $username
done
[root@www ~]# sh delaccount2.sh
```

总之，账号管理是很重要的！希望上面的说明能够对大家有点帮助啦！



重点回顾

- Linux 操作系统上面，关于账号与群组，其实记录的是 UID/GID 的数字而已；
- 使用者的账号/群组与 UID/GID 的对应，参考 /etc/passwd 及 /etc/group 两个档案
- /etc/passwd 档案结构以冒号隔开，共分为七个字段，分别是『账号名称、密码、UID、GID、全名、家目录、shell』
- UID 只有 0 与非为 0 两种，非为 0 则为一般账号。一般账号又分为系统账号 (1~499) 即可登入者账号 (大于 500)
- 账号的密码已经移动到 /etc/shadow 档案中，该档案权限为仅有 root 可以更动。该档案分为九个字段，内容为『账号名称、加密密码、密码更动日期、密码最小可变动日期、密码最大需变动日期、密码过期前警告日数、密码失效天数、账号失效日、保留未使用』
- 使用者可以支持多个群组，其中在新建档案时会影响新档案群组者，为有效群组。而写入 /etc/passwd 的第四个字段者，称为初始群组。
- 与使用者建立、更改参数、删除有关的指令为：useradd, usermod, userdel 等，密码建立则为 passwd；
- 与群组建立、修改、删除有关的指令为：groupadd, groupmod, groupdel 等；
- 群组的观察与有效群组的切换分别为：groups 及 newgrp 指令；
- useradd 指令作用参考的档案有：/etc/default/useradd, /etc/login.defs, /etc/skel/ 等等
- 观察用户详细的密码参数，可以使用『chage -l 账号』来处理；
- 用户自行修改参数的指令有：chsh, chfn 等，观察指令则有：id, finger 等
- ACL 可进行单一个人或群组的权限管理，但 ACL 的启动需要有文件系统的支持；
- ACL 的设定可使用 setfacl，查阅则使用 getfacl；
- 身份切换可使用 su，亦可使用 sudo，但使用 sudo 者，必须先以 visudo 设定可使用的指令；
- PAM 模块可进行某些程序的验证程序！与 PAM 模块有关的配置文件位于 /etc/pam.d/* 及 /etc/security/*
- 系统上面账号登入情况的查询，可使用 w, who, last, lastlog 等；
- 在线与使用者交谈可使用 write, wall，脱机状态下可使用 mail 传送邮件！



本章习题

- 情境模拟题一：想将本服务器的账号分开管理，分为单纯邮件使用，与可登入系统账号两种。其中若为纯邮件账号时，将该账号加入 mail 为初始群组，且此账号不可使用 bash 等 shell 登入系统。若为可登入账号时，将该账号加入 youcan 这个次要群组。

- 目标：了解 /sbin/nologin 的用途；
- 前提：可自行观察使用者是否已经建立等问题；
- 需求：需已了解 useradd, groupadd 等指令的用法；

解决方案如下：

4. 预先察看一下两个群组是否存在？

```
[root@www ~]# grep mail /etc/group
[root@www ~]# grep youcan /etc/group
[root@www ~]# groupadd youcan
```

可发现 youcan 尚未被建立，因此如上表所示，我们主动去建立这个群组啰。

5. 开始建立三个邮件账号，此账号名称为 pop1, pop2, pop3，且密码与账号相同。可使用如下的程序来处理：

```
[root@www ~]# vim popuser.sh
#!/bin/bash
for username in pop1 pop2 pop3
do
    useradd -g mail -s /sbin/nologin -M $username
    echo $username | passwd --stdin $username
done
[root@www ~]# sh popuser.sh
```

6. 开始建立一般账号，只是这些一般账号必须要能够登入，并且需要使用次要群组的支持！所以：

```
[root@www ~]# vim loginuser.sh
#!/bin/bash
for username in youlog1 youlog2 youlog3
do
    useradd -G youcan -s -m $username
    echo $username | passwd --stdin $username
done
[root@www ~]# sh loginuser.sh
```

7. 这样就将账号分开管理了！非常简单吧！

简答题部分

- root 的 UID 与 GID 是多少？而基于这个理由，我要让 test 这个账号具有 root 的权限，应该怎么做？

root 的 UID 与 GID 均为 0，所以要让 test 变成 root 的权限，那么就将 /etc/passwd 里面，test 的 UID 与 GID 字段变成 0 即可！

- 假设我是一个系统管理员，我有一个用户最近不乖，所以我想暂时将他的账号停掉，让他近期无

法进行任何动作，等到未来他乖一点之后，我再将他的账号启用，请问：我可以怎么作比较好？？

由于这个账号是暂时失效的，所以不能使用 `userdel` 来删除，否则很麻烦！那么应该如何设定呢？再回去瞧一瞧 `/etc/shadow` 的架构，可以知道有这几个可使用的方法：

- 将 `/etc/passwd` 的 `shell` 字段写成 `/sbin/nologin`，即可让该账号暂时无法登入主机；
 - 将 `/etc/shadow` 内的密码字段，增加一个 `*` 号在最前面，这样该账号亦无法登入！
 - 将 `/etc/shadow` 的第八个字段关于账号取消日期的那个，设定小于目前日期的数字，那么他就无法登入系统了！
- 我在使用 `useradd` 的时候，新增的账号里面的 `UID`, `GID` 还有其他相关的密码控制，都是在哪几个档案里面设定的？

在 `/etc/login.defs` 还有 `/etc/default/useradd` 里面规定好的！

- 我希望我在设定每个账号的时候(使用 `useradd`)，预设情况中，他们的家目录就含有一个名称为 `www` 的子目录，我应该怎么作比较好？

由于使用 `useradd` 的时候，会自动以 `/etc/skel` 做为默认的家目录，所以，我可以在 `/etc/skel` 里面新增加一个名称为 `www` 的目录即可！

- 简单说明系统账号与一般用户账号的差别？

一般而言，为了让系统能够顺利以较小的权限运作，系统会有很多账号，例如 `mail`, `bin`, `adm` 等等。而为了确保这些账号能够在系统上面具有独一无二的权限，一般来说 `Linux` 都会保留一些 `UID` 给系统使用。在 `CentOS 5.x` 上面，小于 `500` 以下的账号 (`UID`) 即是所谓的 `System account`。

- 简单说明，为何 `CentOS 5.x` 建立使用者时，他会主动的帮使用者建立一个群组，而不是使用 `/etc/default/useradd` 的设定？

不同的 `linux distributions` 对于使用者 `group` 的建立机制并不相同。主要的机制分为：

- `Public group schemes`: 用户将会直接给予一个系统指定的群组，一般来说即是 `users`，可以 `SuSE Server 9` 为代表；
 - `Private group schemes`: 系统会建立一个与账号一样的组名！以 `CentOS 5.x` 为例！
- 如何建立一个使用者名称 `alex`, 他所属群组为 `alexgroup`, 预计使用 `csh`, 他的全名为 "Alex Tsai", 且他还得要加入 `users` 群组当中！

```
groupadd alexgroup
useradd -c "Alex Tsai" -g alexgroup -G users -m alex
```

务必先建立群组，才能够建立使用者喔！

- 由于种种因素，导致你的用户家目录以后都需要被放置到 `/account` 这个目录下。请问，我该如何作，可以让使用 `useradd` 时，默认的家目录就指向 `/account` ？

最简单的方法，编辑 `/etc/default/useradd`，将里头的 `HOME=/home` 改成 `HOME=/account` 即可。

- 我想要让 `dmtsai` 这个使用者，加入 `vbird1`, `vbird2`, `vbird3` 这三个群组，且不影响 `dmtsai` 原本已经支持的次要群组时，该如何动作？

```
usermod -a -G vbird1,vbird2,vbird3 dmtsai
```



- 注 1：最完整与详细的密码文件说明，可参考各 distribution 内部的 man page。本文中以 CentOS 5.x 的『man 5 passwd』及『man 5 shadow』的内容说明；
- 注 2：MD5 与 DES 均为加密的机制，详细的解释可参考维基百科的说明：
MD5：<http://zh.wikipedia.org/wiki/MD5>
DES：http://en.wikipedia.org/wiki/Data_Encryption_Standard
在早期的 Linux 版本中，主要使用 DES 加密算法，近期则使用 MD5 作为默认算法。
- 注 3：telnet 与 ssh 都是可以由远程用户主机联机到 Linux 服务器的一种机制！详细数据可查询鸟站文章：远程联机服务器：http://linux.vbird.org/linux_server/0310telnetssh.php
- 注 4：详细的说明请参考 man sudo，然后以 5 作为关键词搜寻看看即可了解。
- 注 5：详细的 PAM 说明可以参考如下连结：
维基百科：http://en.wikipedia.org/wiki/Pluggable_Authentication_Modules
Linux-PAM 网页：<http://www.kernel.org/pub/linux/libs/pam/>

2002/05/15：第一次完成

2003/02/10：重新编排与加入 FAQ

2005/08/25：加入一个大量建置账号的实例，简单说明一下而已！

2005/08/29：将原本的旧文放置到 [此处](#)

2005/08/31：因为 [userconf](#) 已经不再这么好用了，使用指令模式比较简单，所以，将他拿掉了~

2005/09/05：终于将大量建置账号的那支程序写完了~真是高兴啊！

2006/03/02：更新用户 UID 号码，由 65535 升级到 $2^{32}-1$ 这么大！

2007/04/15：原本写的 `/etc/pam.d/limits.conf` 错了！应该是 `/etc/security/limits.conf` 才对！

2008/04/28：sudo 关于密码重新输入的部分写错了！已经更新，在[这里](#)查阅看看。感谢网友 superpmo 的告知！

2009/02/18：将基于 FC4 版本的旧文章移动到 [此处](#)。

2009/02/26：加入 [chage](#) 以及『`chage -d 0` 账号』的功能！

2009/02/27：加入 [acl](#) 的控件目！

2009/03/04：加入一个简单的账号新增范例，以及修改原本的账号新增范例！

2009/04/28：取消 sudo 内的 `-c` 选项功能说明！之前说的是错的~

2009/09/09：加入一些模拟题，修改一些语词的用法。

如果您的 Linux 服务器有多个用户经常存取数据时，为了维护所有用户在硬盘容量的公平使用，磁盘配额 (Quota) 就是一项非常有用的工具！另外，如果你的用户常常抱怨磁盘容量不够用，那么更进阶的文件系统就得要学习学习。本章我们会介绍磁盘阵列 (RAID) 及逻辑滚动条文件系统 (LVM)，这些工具都可以帮助你管理与维护用户可用的磁盘容量喔！

1. 磁盘配额 (Quota) 的应用与实作
 - 1.1 什么是 Quota：一般用途, 限制, 规范 (inode/block, soft/hard, grace time)
 - 1.2 一个 Quota 的实作范例
 - 1.3 实作 Quota 流程-1：文件系统支援 (/etc/fstab, /etc/mtab)
 - 1.4 实作 Quota 流程-2：建立 quota 记录文件 (quotacheck)
 - 1.5 实作 Quota 流程-3：启动、关闭与限制值设定 (quotaon, quotaoff, edquota)
 - 1.6 实作 Quota 流程-4：Quota 限制值的报表 (quota, repquota)
 - 1.7 实作 Quota 流程-5：测试与管理 (测试, warnquota, setquota)
 - 1.8 不更动既有系统的 Quota 实例
2. 软件磁盘阵列 (Software RAID)
 - 2.1 什么是 RAID：RAID-0, RAID-1, RAID0+1, RAID-5, Spare disk
 - 2.2 software, hardware RAID
 - 2.3 软件磁盘阵列的设定：mdadm --create
 - 2.4 仿真 RAID 错误的救援模式：mdadm --manage
 - 2.5 开机自动启动 RAID 并自动挂载
 - 2.6 关闭软件 RAID(重要！)
3. 逻辑滚动条管理员 (Logical Volume Manager)
 - 3.1 什么是 LVM：PV, PE, VG, LV 的意义
 - 3.2 LVM 实作流程：PV 阶段, VG 阶段, LV 阶段, 文件系统阶段
 - 3.3 放大 LV 容量：resize2fs
 - 3.4 缩小 LV 容量
 - 3.5 LVM 的系统快照：建立, 还原, 用于测试环境
 - 3.6 LVM 相关指令汇整与 LVM 的关闭
4. 重点回顾
5. 本章习题
6. 参考数据与延伸阅读
7. 针对本文的建议：<http://phorum.vbird.org/viewtopic.php?t=23888>



磁盘配额 (Quota) 的应用与实作

Quota 这个玩意儿就字面上的意思来看，就是有多少『限额』的意思啦！如果是用在零用钱上面，就是类似『有多少零用钱一个月』的意思之类的。如果是在计算机主机的磁盘使用量上呢？以 Linux 来说，就是有多少容量限制的意思啰。我们可以使用 quota 来让磁盘的容量使用较为公平，底下我们会介绍什么是 quota，然后以一个完整的范例来介绍 quota 的实作喔！



什么是 Quota

在 Linux 系统中，由于是多人多任务的环境，所以会有多人共同使用一个硬盘空间的情况发生，如果其中有少数几个使用者大量的占掉了硬盘空间的话，那势必压缩其他使用者的使用权力！因此管理员应该适当的限制硬盘的容量给用户，以妥善的分配系统资源！避免有人抗议呀！

举例来说，我们用户的默认家目录都是在 /home 底下，如果 /home 是个独立的 partition，假设这

个分割槽有 10G 好了，而 /home 底下共有 30 个账号，也就是说，每个用户平均应该会有 333MB 的空间才对。偏偏有个用户在他的家目录下塞了好多只影片，占掉了 8GB 的空间，想想看，是否造成其他正常使用者的不便呢？如果想要让磁盘的容量公平的分配，这个时候就得要靠 quota 的帮忙啰！

-
- Quota 的一般用途

quota 比较常使用的几个情况是：

- 针对 WWW server ，例如：每个人的网页空间的容量限制！
- 针对 mail server ，例如：每个人的邮件空间限制。
- 针对 file server ，例如：每个人最大的可用网络硬盘空间 (教学环境中最常见！)

上头讲的是针对网络服务的设计，如果是针对 Linux 系统主机上面的设定那么使用的方向有底下这一些：

- 限制某一群组所能使用的最大磁盘配额 (使用群组限制)：
你可以将你的主机上的用户分门别类，有点像是目前很流行的付费与免付费会员制的情况，你比较喜好的那一群的使用配额就可以给高一些！呵呵！ ^_^...
- 限制某一用户的最大磁盘配额 (使用用户限制)：
在限制了群组之后，你也可以再继续针对个人来进行限制，使得同一群组之下还可以有更公平的分配！
- 以 Link 的方式，来使邮件可以作为限制的配额 (更改 /var/spool/mail 这个路径)：
如果是分为付费与免付费会员的『邮件主机系统』，是否需要重新再规划一个硬盘呢？也不需要啦！直接使用 Link 的方式指向 /home (或者其他已经做好的 quota 磁盘) 就可以啦！这通常是用在原本磁盘分区的规划不好，但是却又不想要更动原有主机架构的情况中啊！

大概有这些实际的用途啦！

-
- Quota 的使用限制

虽然 quota 很好用，但是使用上还是有些限制要先了解的：

- 仅能针对整个 filesystem：
quota 实际在运作的时候，是针对『整个 filesystem』进行限制的，例如：如果你的 /dev/sda5 是挂载在 /home 底下，那么在 /home 底下的所有目录都会受到限制！
- 核心必须支持 quota：
Linux 核心必须有支持 quota 这个功能才行：如果你是使用 CentOS 5.x 的预设核心，嘿嘿！那恭喜你了，你的系统已经默认有支持 quota 这个功能啰！如果你是自行编译核心的，那么请特别注意你是否已经『真的』开启了 quota 这个功能？否则底下的功夫将全部都视为『白工』。
- Quota 的记录文件：
目前新版的 Linux distributions 使用的是 Kernel 2.6.xx 的核心版本，这个核心版本支持新的 quota 模块，使用的默认档案 (aquota.user, aquota.group) 将不同于旧版本的 quota.user, quota.group ！（多了一个 a 啦！）而由旧版本的 quota 可以藉由 convertquota 这个程序来转换呢！
- 只对一般身份使用者有效：
这就有趣了！并不是所有在 Linux 上面的账号都可以设定 quota 呢，例如 root 就不能设定 quota ，因为整个系统所有的数据几乎都是他的啊！ ^_^

所以啰，你不能针对『某个目录』来进行 Quota 的设计，但你可以针对『某个文件系统

(filesystem) 』来设定。如果不明白目录与挂载点还有文件系统的关系，请回到[第八章](#)去瞧瞧再回来！

- Quota 的规范设定项目：

quota 这玩意儿针对整个 filesystem 的限制项目主要分为底下几个部分：

- 容量限制或档案数量限制 (block 或 inode)：

我们在[第八章](#)谈到文件系统中，说到文件系统主要规划为存放属性的 inode 与实际档案数据的 block 区块，Quota 既然是管理文件系统，所以当然也可以管理 inode 或 block 啰！这两个管理的功能为：

- 限制 inode 用量：可以管理使用者可以建立的『档案数量』；
- 限制 block 用量：管理用户磁盘容量的限制，较常见为这种方式。

- 柔性劝导与硬性规定 (soft/hard)：

既然是规范，当然就有限制值。不管是 inode/block，限制值都有两个，分别是 soft 与 hard。通常 hard 限制值要比 soft 还要高。举例来说，若限制项目为 block，可以限制 hard 为 500MBytes 而 soft 为 400MBytes。这两个限值的意义为：

- hard：表示使用者的用量绝对不会超过这个限制值，以上面的设定为例，用户所能使用的磁盘容量绝对不会超过 500Mbytes，若超过这个值则系统会锁住该用户的磁盘使用权；
- soft：表示使用者在低于 soft 限值时 (此例中为 400Mbytes)，可以正常使用磁盘，但若超过 soft 且低于 hard 的限值 (介于 400~500Mbytes 之间时)，每次用户登入系统时，系统会主动发出磁盘即将爆满的警告讯息，且会给予一个宽限时间 (grace time)。不过，若使用者在宽限时间倒数期间就将容量再次降低于 soft 限值之下，则宽限时间会停止。

- 会倒数计时的宽限时间 (grace time)：

刚刚上面就谈到宽限时间了！这个宽限时间只有在用户的磁盘用量介于 soft 到 hard 之间时，才会出现且会倒数的一个咚咚！由于达到 hard 限值时，用户的磁盘使用权可能会被锁住。为了担心用户没有注意到这个磁盘配额的问题，因此设计了 soft。当你的磁盘用量即将到达 hard 且超过 soft 时，系统会给予警告，但也会给一段时间让用户自行管理磁盘。一般预设的宽限时间为七天，如果七天内你都不进行任何磁盘管理，那么 soft 限制值会即刻取代 hard 限值来作为 quota 的限制。

以上面设定的例子来说，假设你的容量高达 450MBytes 了，那七天的宽限时间就会开始倒数，若七天内你都不进行任何删除档案的动作来替你的磁盘用量瘦身，那么七天后你的磁盘最大用量将变成 400MBytes (那个 soft 的限制值)，此时你的磁盘使用权就会被锁住而无法新增档案了。

整个 soft, hard, grace time 的相关性我们可以用底下的图示来说明：



图 1.1.1.1、soft, hard, grace time 的相关性

图中的直方图为用户的磁盘容量，soft/hard 分别是限制值。只要小于 400M 就一切 OK，若高于 soft 就出现 grace time 并倒数且等待使用者自行处理，若到达 hard 的限制值，那我们就搬张小板凳等着看好戏啦！嘿嘿！^_^！这样图示有清楚一点了吗？

💧 一个 Quota 实作范例

坐而言不如起而行啊，所以这里我们使用一个范例来设计一下如何处理 Quota 的设定流程。

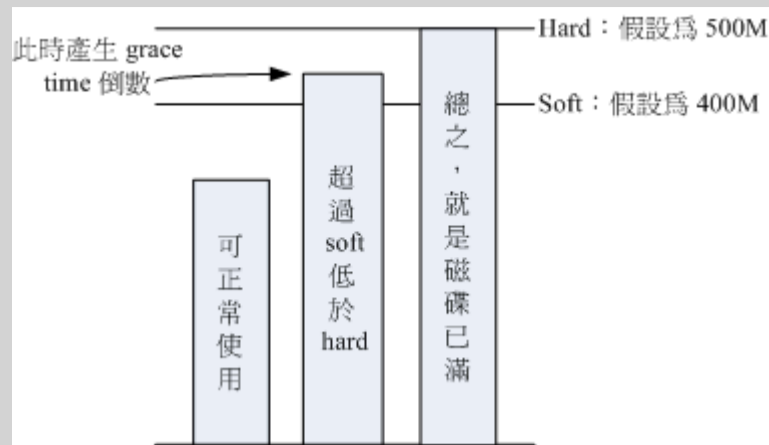
- 目的与账号：现在我想要让我的专题生五个为一组，这五个人的账号分别是 myquota1, myquota2, myquota3, myquota4, myquota5，这五个用户的密码都是 password，且这五个用户所属的初始群组都是 myquotagr。其他的账号属性则使用默认值。
- 账号的磁盘容量限制值：我想让这五个用户都能够取得 300MBytes 的磁盘使用量(hard)，档案数量则不予限制。此外，只要容量使用率超过 250MBytes，就予以警告(soft)。
- 群组的限额：由于我的系统里面还有其他用户存在，因此我仅承认 myquotagr 这个群组最多仅能使用 1GBytes 的容量。这也就是说，如果 myquota1, myquota2, myquota3 都用了 280MBytes 的容量了，那么其他两人最多只能使用 $(1000MB - 280 \times 3 = 160MB)$ 的磁盘容量啰！这就是使用者与群组同时设定时会产生后果。
- 宽限时间的限制：最后，我希望每个使用者在超过 soft 限制值之后，都还能够有 14 天的宽限时间。

好了，那你怎么规范账号以及相关的 Quota 设定呢？首先，在这个小节我们先来将账号相关的属性与参数搞定再说吧！

```
# 制作账号环境时，由于有五个账号，因此鸟哥使用 script 来建立环境！
[root@www ~]# vi addaccount.sh
#!/bin/bash
# 使用 script 来建立实验 quota 所需的环境
groupadd myquotagr
for username in myquota1 myquota2 myquota3 myquota4 myquota5
do
    useradd -g myquotagr $username
    echo "password" | passwd --stdin $username
done
[root@www ~]# sh addaccount.sh
```

接下来，就让我们来实作 Quota 的练习吧！

💧 实作 Quota 流程-1：文件系统支援

前面我们就谈到，要使用 Quota 必须要核心与文件系统支持才行！假设你已经使用了预设支持 Quota 的核心，那么接下来就是要启动文件系统的支持啦！不过，由于 Quota 仅针对整个文件系统来进行规划，所以我们得先查一下，/home 是否是个独立的 filesystem 呢？

```
[root@www ~]# df -h /home
Filesystem      Size  Used Avail Use% Mounted on
/dev/hda3       4.8G  740M  3.8G  17% /home <==鸟哥主机的 /home 确实是独立的！

[root@www ~]# mount | grep home
/dev/hda3 on /home type ext3 (rw)
```

从上面的数据来看，鸟哥这部主机的 /home 确实是独立的 filesystem，因此可以直接限制 /dev/hda3。如果你的系统的 /home 并非独立的文件系统，那么可能就得要针对根目录 (/) 来规范了！不过，不太建议在根目录设定 Quota。此外，由于 VFAT 文件系统并不支持 Linux Quota 功能，所以我们得使用 mount 查询一下 /home 的文件系统为何？看起来是 Linux 传统的 ext2/ext3，这种文件系统肯定有支援 Quota 啦！没问题！

如果只是想要在这次开机中实验 Quota，那么可以使用如下的方式来手动加入 quota 的支持：

```
[root@www ~]# mount -o remount,usrquota,grpquota /home
[root@www ~]# mount | grep home
/dev/hda3 on /home type ext3 (rw,usrquota,grpquota)
# 重点就在于 usrquota, grpquota！注意写法！
```

事实上，当你重新挂载时，系统会同步更新 /etc/mtab 这个档案，所以你必须要确定 /etc/mtab 已经加入 usrquota, grpquota 的支持到你所想要设定的文件系统中。另外也要特别强调，使用者与群组的 quota 文件系统支持参数分别是：usrquota, grpquota！千万不要写错了！这一点非常多初接触 Quota 的朋友常常搞错。

不过手动挂载的数据在下次重新挂载就会消失，因此最好写入配置文件中啊！在鸟哥这部主机的案例中，我可以直接修改 /etc/fstab 成为底下这个样子：

```
[root@www ~]# vi /etc/fstab
LABEL=/home /home ext3 defaults,usrquota,grpquota 1 2
# 其他项目鸟哥并没有列出来！重点在于第四字段！于 default 后面加上两个参数！

[root@www ~]# umount /home
[root@www ~]# mount -a
[root@www ~]# mount | grep home
/dev/hda3 on /home type ext3 (rw,usrquota,grpquota)
```

还是要再次的强调，修改完 /etc/fstab 后，务必要测试一下！若有发生错误得要赶紧处理！因为这个档案如果修改错误，是会造成无法开机完全的情况啊！切记切记！最好使用 vim 来修改啦！因为会有语法的检验，就不会让你写错字了！启动文件系统的支持后，接下来让我们建立起 quota 的记录文件吧！

实作 Quota 流程-2：建立 quota 记录文件

其实 Quota 是透过分析整个文件系统中，每个使用者(群组)拥有的档案总数与总容量，再将这些数据

记录在该文件系统的最顶层目录，然后在记录文件中再使用每个账号(或群组)的限制值去规范磁盘使用量的。所以啦，建置这个 Quota 记录文件就显的非常的重要。扫描有支持 Quota 参数 (usrquota, grpquota) 的文件系统，就使用 quotacheck 这个指令！这个指令的语法如下：

- quotacheck : 扫描文件系统并建立 Quota 的记录文件

```
[root@www ~]# quotacheck [-avugfM] [/mount_point]
选项与参数：
-a : 扫描所有在 /etc/mtab 内，含有 quota 支持的 filesystem，加上此参数后，
    /mount_point 可不必写，因为扫描所有的 filesystem 了嘛！
-u : 针对用户扫描档案与目录的使用情况，会建立 aquota.user
-g : 针对群组扫描档案与目录的使用情况，会建立 aquota.group
-v : 显示扫描过程的信息；
-f : 强制扫描文件系统，并写入新的 quota 配置文件 (危险)
-M : 强制以读写的方式扫描文件系统，只有在特殊情况下才会使用。
```

quotacheck 的选项你只要记得『-avug』一起下达即可！那个 -f 与 -M 是在文件系统可能已经启动 quota 了，但是你还想要重新扫描文件系统时，系统会要求你加入那两个选项啦 (担心有其他人已经使用 quota 中)！平时没必要不要加上那两个项目。好了，那就让我们来处理我们的任务吧！

```
# 针对整个系统含有 usrquota, grpquota 参数的文件系统进行 quotacheck 扫描
[root@www ~]# quotacheck -avug
quotacheck: Scanning /dev/hda3 [/home] quotacheck: Cannot stat old
user quota
file: No such file or directory <==有找到文件系统，但尚未制作记录文件！
quotacheck: Cannot stat old group quota file: No such file or directory
quotacheck: Cannot stat old user quota file: No such file or directory
quotacheck: Cannot stat old group quota file: No such file or directory
done <==上面三个错误只是说明记录文件尚未建立而已，可以忽略不理！
quotacheck: Checked 130 directories and 107 files <==实际搜寻结果
quotacheck: Old file not found.
quotacheck: Old file not found.
# 若执行这个指令却出现如下的错误讯息，表示你没有任何文件系统有启动
quota 支持！
# quotacheck: Can't find filesystem to check or filesystem not mounted
with
# quota option.

[root@www ~]# ll -d /home/a*
-rw----- 1 root root 8192 Mar  6 11:58 /home/aquota.group
-rw----- 1 root root 9216 Mar  6 11:58 /home/aquota.user
# 在鸟哥的案例中，/home 独立的文件系统，因此搜寻结果会将两个记录文件放在
# /home 底下。这两个档案就是 Quota 最重要的信息了！
```

这个指令只要进行到这里就够了，不要反复的进行！因为等一下我们会启动 quota 功能，若启动后你还要进行 quotacheck，系统会担心破坏原有的记录文件，所以会产生一些错误讯息警告你。如果你确定没有任何人在使用 quota 时，可以强制重新进行 quotacheck 的动作。强制执行的情况可以使用如下

的选项功能：

```
# 如果因为特殊需求需要强制扫描已挂载的文件系统时
[root@www ~]# quotacheck -avug -mf
quotacheck: Scanning /dev/hda3 [/home] done
quotacheck: Checked 130 directories and 109 files
# 资料要简洁很多！因为有记录文件存在嘛！所以警告讯息不会出现！
```

这样记录文件就建立起来了！你不用手动去编辑那两个档案~因为那两个档案是 quota 自己的数据文件，并不是纯文本档啦！且该档案会一直变动，这是因为当你对 /home 这个文件系统进行操作时，你操作的结果会影响磁盘吧！所以当然会同步记载到那两个档案中啦！所以要建立 aquota.user, aquota.group，记得使用的是 quotacheck 指令！不是手动编辑的喔！

实作 Quota 流程-3：Quota 启动、关闭与限制值设定

制作好 Quota 配置文件之后，接下来就是要启动 quota 了！启动的方式很简单！使用 quotaon，至于关闭就用 quotaoff 即可

-
- quotaon：启动 quota 的服务

```
[root@www ~]# quotaon [-avug]
[root@www ~]# quotaon [-vug] [/mount_point]
选项与参数：
-u：针对使用者启动 quota (aquota.user)
-g：针对群组启动 quota (aquota.group)
-v：显示启动过程的相关讯息；
-a：根据 /etc/mtab 内的 filesystem 设定启动有关的 quota，若不加 -a 的话，
    则后面就需要加上特定的那个 filesystem 喔！

# 由于我们要启动 user/group 的 quota，所以使用底下的语法即可
[root@www ~]# quotaon -auvg
/dev/hda3 [/home]: group quotas turned on
/dev/hda3 [/home]: user quotas turned on

# 特殊用法，假如你的启动 /var 的 quota 支持，那么仅启动 user quota 时
[root@www ~]# quotaon -uv /var
```

这个『quotaon -auvg』的指令几乎只在第一次启动 quota 时才需要进行！因为下次等你重新启动系统时，系统的 /etc/rc.d/rc.sysinit 这个初始化脚本就会自动的下达这个指令了！因此你只要在这次实例中进行一次即可，未来都不需要自行启动 quota，因为 CentOS 5.x 系统会自动帮你搞定他！

-
- quotaoff：关闭 quota 的服务

```
[root@www ~]# quotaoff [-a]
[root@www ~]# quotaoff [-ug] [/mount_point]
选项与参数：
-a：全部的 filesystem 的 quota 都关闭 (根据 /etc/mtab)
-u：仅针对后面接的那个 /mount_point 关闭 user quota
```

```
-g : 仅针对后面接的那个 /mount_point 关闭 group quota
```

这个指令就是关闭了 quota 的支持！我们这里需要练习 quota 实作，所以这里请不要关闭他喔！接下来让我们开始来设定使用者与群组的 quota 限额吧！

- edquota : 编辑账号/群组的限值与宽限时间

edquota 是 edit quota 的缩写，所以就是用来编辑使用者或者是群组限额的指令啰。我们先来看看 edquota 的语法吧，看完后再来实际操作一下。

```
[root@www ~]# edquota [-u username] [-g groupname]
[root@www ~]# edquota -t <==修改宽限时间
[root@www ~]# edquota -p 范本账号 -u 新账号
选项与参数：
-u : 后面接账号名称。可以进入 quota 的编辑画面 (vi) 去设定 username 的限制值；
-g : 后面接组名。可以进入 quota 的编辑画面 (vi) 去设定 groupname 的限制值；
-t : 可以修改宽限时间。
-p : 复制范本。那个 模板账号 为已经存在并且已设定好 quota 的使用者，
      意义为『将 范本账号 这个人的 quota 限制值复制给 新账号』！
```

好了，先让我们来看看当进入 myquota1 的限额设定时，会出现什么画面：

```
范例一：设定 dmtsai 这个使用者的 quota 限制值
[root@www ~]# edquota -u myquota1
Disk quotas for user myquota1 (uid 710):
Filesystem  blocks soft  hard inodes soft  hard
/dev/hda3   80  0  0  10  0  0
```

上头第一行在说明针对哪个账号 (myquota1) 进行 quota 的限额设定，第二行则是标头行，里面共分为七个字段，七个字段分别的意义为：

1. 文件系统 (filesystem) : 说明该限制值是针对哪个文件系统 (或 partition) ;
2. 磁盘容量 (blocks) : 这个数值是 quota 自己算出来的，单位为 Kbytes，请不要更动他；
3. soft : 磁盘容量 (block) 的 soft 限制值，单位亦为 KB
4. hard : block 的 hard 限制值，单位 KB；
5. 档案数量 (inodes) : 这是 quota 自己算出来的，单位为个数，请不要更动他；
6. soft : inode 的 soft 限制值；
7. hard : inode 的 hard 限制值；

当 soft/hard 为 0 时，表示没有限制的意思。好，依据我们的[范例说明](#)，我们需要设定的是 blocks 的 soft/hard，至于 inode 则不要去更动他！因此上述的画面我们将他改成如下的模样：

Tips:

在 edquota 的画面中，每一行只要保持七个字段就可以了，并不需要排列整齐的！



```
Disk quotas for user myquota1 (uid 710):
Filesystem  blocks  soft  hard inodes soft  hard
/dev/hda3   80 250000 300000  10  0  0
```

```
# 鸟哥使用 1000 去近似 1024 的倍数！比较好算啦！然后就可以储存后离开  
啰！
```

设定完成之后，我们还有其他 5 个用户要设定，由于设定值都一样，此时可以使用 quota 复制喔！

```
# 将 myquota1 的限制值复制给其他四个账号  
[root@www ~]# edquota -p myquota1 -u myquota2  
[root@www ~]# edquota -p myquota1 -u myquota3  
[root@www ~]# edquota -p myquota1 -u myquota4  
[root@www ~]# edquota -p myquota1 -u myquota5
```

这样就方便多了！然后，赶紧更改一下群组的 quota 限额吧！

```
[root@www ~]# edquota -g myquotagr  
Disk quotas for group myquotagr (gid 713):  
Filesystem blocks soft hard inodes soft hard  
/dev/hda3 400 900000 1000000 50 0 0  
# 记得，单位为 KB 喔！
```

最后，将宽限时间给他改成 14 天吧！

```
# 宽限时间原本为 7 天，将他改成 14 天吧！  
[root@www ~]# edquota -t  
Grace period before enforcing soft limits for users:  
Time units may be: days, hours, minutes, or seconds  
Filesystem Block grace period Inode grace period  
/dev/hda3 14days 7days  
# 原本是 7days，我们将他给改为 14days 喔！
```

透过这个简单的小步骤，我们已经将使用者/群组/宽限时间都设定妥当！接下来就是观察到底设定有没有生效啦！

实作 Quota 流程-4：Quota 限制值的报表

quota 的报表主要有两种模式，一种是针对每个人或群组的 quota 指令，一个是针对整个文件系统的 repquota 指令。我们先从较简单的 quota 来介绍！你也可以顺道看看你的设定值对不对啊！

- quota：单一用户的 quota 报表

```
[root@www ~]# quota [-uvs] [username]  
[root@www ~]# quota [-gvs] [groupname]  
选项与参数：  
-u：后面可以接 username，表示显示出该用户的 quota 限制值。若不接  
username  
，表示显示出执行者的 quota 限制值。  
-g：后面可接 groupname，表示显示出该群组的 quota 限制值。  
-v：显示每个用户在 filesystem 的 quota 值；  
-s：使用 1024 为倍数来指定单位，会显示如 M 之类的单位！  
  
# 直接使用 quota 去显示出 myquota1 与 myquota2 的限额
```

```
[root@www ~]# quota -uvs myquota1 myquota2
Disk quotas for user myquota1 (uid 710):
  Filesystem blocks quota limit grace files quota limit grace
  /dev/hda3   80 245M 293M      10   0   0
Disk quotas for user myquota2 (uid 711):
  Filesystem blocks quota limit grace files quota limit grace
  /dev/hda3   80 245M 293M      10   0   0
# 这个指令显示出来的数据跟 edquota 几乎是一模一样的！只是多了个 grace
项目。
# 你会发现 grace 底下没有任何数据，这是因为我们的使用量 (80) 尚未超过
soft

# 显示出 myquotagr 的群组限额
[root@www ~]# quota -gvs myquotagr
Disk quotas for group myquotagr (gid 713):
  Filesystem blocks quota limit grace files quota limit grace
  /dev/hda3   400 879M 977M      50   0   0
```

由于使用常见的 K, M, G 等单位比较好算，因此上头我们使用了『-s』的选项，就能够以 M 为单位显示了。不过由于我们使用 `edquota` 设定限额时，使用的是近似值 (1000) 而不是实际的 1024 倍数，所以看起来会有点不太一样喔！由于 `quota` 仅能针对某些用户显示报表，如果要针对整个 filesystem 列出报表时，那个可爱的 `repquota` 就派上用场啦！

- `repquota` : 针对文件系统的限额做报表

```
[root@www ~]# repquota -a [-vugs]
选项与参数：
-a : 直接到 /etc/mtab 搜寻具有 quota 标志的 filesystem，并报告 quota 的结果；
-v : 输出的数据将含有 filesystem 相关的细部信息；
-u : 显示出用户的 quota 限值 (这是默认值)；
-g : 显示出个别群组的 quota 限值。
-s : 使用 M, G 为单位显示结果

# 查询本案例中所有使用者的 quota 限制情况：
[root@www ~]# repquota -auvs
*** Report for user quotas on device /dev/hda3 <==针对 /dev/hda3
Block grace time: 14days; Inode grace time: 7days <==block 宽限时间为
14 天

          Block limits          File limits
User      used  soft  hard grace  used soft hard grace
-----
root  --  651M   0   0        5   0   0
myquota1 --   80 245M 293M      10   0   0
myquota2 --   80 245M 293M      10   0   0
myquota3 --   80 245M 293M      10   0   0
myquota4 --   80 245M 293M      10   0   0
myquota5 --   80 245M 293M      10   0   0

Statistics: <==这是所谓的系统相关信息，用 -v 才会显示
```



```
Total blocks: 9
Data blocks: 2
Entries: 22
Used average: 11.000000
```

根据这些信息，您就可以知道目前的限制情况啰！^_^！怎样，Quota 很简单吧！你可以赶紧针对你的系统设定一下磁盘使用的规则，让你的用户不会抱怨磁盘怎么老是被耗光！

🔧 实作 Quota 流程-5：测试与管理

Quota 到底有没有效果？测试看看不就知道了？让我们使用 myquota1 去测试看看，如果建立一个大档案时，整个系统会便怎样呢？

```
# 测试一：利用 myquota1 的身份，建置一个 270MB 的大档案，并观察 quota
结果！
[myquota1@www ~]# dd if=/dev/zero of=bigfile bs=1M count=270
hda3: warning, user block quota exceeded.
270+0 records in
270+0 records out
283115520 bytes (283 MB) copied, 3.20282 seconds, 88.4 MB/s
# 注意看，我是使用 myquota1 的账号去进行 dd 指令的喔！不要恶搞啊！
# 然后你可以发现出现一个 warning 的讯息喔！接下来看看报表。

[root@www ~]# repquota -auv
*** Report for user quotas on device /dev/hda3
Block grace time: 14days; Inode grace time: 7days
          Block limits      File limits
User      used  soft  hard grace  used soft hard grace
-----
myquota1 +- 276840 250000 300000 13days  11  0  0
# 这个指令则是利用 root 去查阅的！
# 你可以发现 myquota1 的 grace 出现！并且开始倒数了！

# 测试二：再建立另外一个大档案，让总容量超过 300M！
[myquota1@www ~]# dd if=/dev/zero of=bigfile2 bs=1M count=300
hda3: write failed, user block limit reached.
dd: writing `bigfile2': Disk quota exceeded <==看！错误讯息不一样了！
23+0 records in <==没办法写入了！所以只记录 23 笔
22+0 records out
23683072 bytes (24 MB) copied, 0.260081 seconds, 91.1 MB/s

[myquota1@www ~]# du -sk
300000 . <==果然是到极限了！
```

此时 myquota1 可以开始处理他的文件系统了！如果不处理的话，最后宽限时间会归零，然后出现如下的画面：

```
[root@www ~]# repquota -au
*** Report for user quotas on device /dev/hda3
Block grace time: 00:01; Inode grace time: 7days
          Block limits      File limits
```

```
User      used  soft  hard grace  used soft hard grace
-----
myquota1 +- 300000 250000 300000 none 11 0 0
# 倒数整个归零，所以 grace 的部分就会变成 none 啦！不继续倒数
```

其实倒数归零也不会有什么特殊的意外啦！别担心！只是如果你的磁盘使用量介于 soft/hard 之间时，当倒数归零那么 soft 的值会变成严格限制，此时你就没有多余的容量可以使用了。如何解决？就登入系统去删除档案即可啦！没有想象中那么可怕啦！问题是，使用者通常傻傻分不清楚到底系统出了什么问题，所以我们可能需要寄送一些警告信 (email) 给用户比较妥当。那么如何处理呢？透过 warnquota 来处置即可。

- warnquota : 对超过限额者发出警告信

warnquota 字面上的意义就是 quota 的警告 (warn) 嘛！那么这东西有什么用呢？他可以依据 /etc/warnquota.conf 的设定，然后找出目前系统上面 quota 用量超过 soft (就是有 grace time 出现的那些家伙) 的账号，透过 email 的功能将警告信件发送到用户的电子邮件信箱。warnquota 并不会自动执行，所以我们需要手动去执行他。单纯执行『warnquota』之后，他会发送两封信出去，一封给 myquota1 一封给 root！

```
[root@www ~]# warnquota
# 完全不会出现任何讯息！没有讯息就是『好消息』！ ^_^

[root@www ~]# mail
N329 root@www.vbird.tsai  Fri Mar 6 16:10 27/1007 "NOTE: ....
& 329 <==因为新信件在第 329 封之故
From root@www.vbird.tsai  Fri Mar 6 16:10:18 2009
Date: Fri, 6 Mar 2009 16:10:17 +0800
From: root <root@www.vbird.tsai>
Reply-To: root@myhost.com
Subject: NOTE: You are exceeding your allocated disk space limits
To: myquota1@www.vbird.tsai
Cc: root@www.vbird.tsai <==注意这三行，分别是标题、收件者与副本
(CC)。

Your disk usage has exceeded the agreed limits on this server <==问题说
明
Please delete any unnecessary files on following filesystems:

/dev/hda3 <==底下这几行为发生磁盘『爆表』的信息啦！
          Block limits      File limits
Filesystem  used  soft  hard grace  used soft hard grace
/dev/hda3   +- 300000 250000 300000 13days 12 0 0

root@localhost <==这个是警告讯息发送者的『签名资料』啦！

& exit <==离开 mail 程序！
```

执行 warnquota 可能也不会产生任何讯息以及信件，因为只有当使用者的 quota 有超过 soft 时，warnquota 才会发送警告信啦！那么上表的内容中，包括标题、信息内容说明、签名文件等数据放在哪里呢？刚刚不是讲过吗？/etc/warnquota 啦！因为上述的资料是英文，不好理解吗？没关系，你可以自己转成中文喔！所以你可以这样处理的：

```

[root@www ~]# vi /etc/warnquota.conf
# 先找到底下这几行的设定值：
SUBJECT = NOTE: You are exceeding your allocated disk space limits
<==第 10 行
CC_TO = "root@localhost" <==第 11 行
MESSAGE = Your disk usage has exceeded the agreed limits\ <==
第 21 行
on this server|Please delete any unnecessary files on following
filesystems|
SIGNATURE = root@localhost <==第 25 行

# 可以将他改成如下的模样啊！
SUBJECT = 注意：你在本系统上拥有的档案容量已经超过最大容许限额
CC_TO = "root@localhost" <==除非你要寄给其他人，否则这个项目可以
不改
MESSAGE = 你的磁盘容量已经超过本机的容许限额，\
请在如下的文件系统中，删除不必要的档案：|
SIGNATURE = 你的系统管理员 (root@localhost)
# 在 MESSAGE 内的 | 代表断行的意思，反斜杠则代表连接下一行；

```

如果你重复执行 warnquota ，那么 myquota1 就会收到类似如下的信件内容：

```

Subject: 注意：你在本系统上拥有的档案容量已经超过最大容许限额
To: myquota1@www.vbird.tsai
Cc: root@www.vbird.tsai

你的磁盘容量已经超过本机的容许限额，
请在如下的文件系统中，删除不必要的档案：

/dev/hda3

Filesystem      used  soft  hard  grace  used  soft  hard  grace
/dev/hda3      +- 300000 250000 300000 none   11   0   0

你的系统管理员 (root@localhost)

```

不过这个方法并不适用在 /var/spool/mail 也爆表的 quota 控管中，因为如果使用者在这个 filesystem 的容量已经爆表，那么新的信件当然就收不下来了！此时就只能等待使用者自己发现并跑来这里删除资料，或者是请求 root 帮忙处理啰！知道了这玩意儿这么好用，那么我们怎么让系统自动的执行 warnquota 呢？你可以这样做：

```

[root@www ~]# vi /etc/cron.daily/warnquota
/usr/sbin/warnquota
# 你没有看错！只要这一行，且将执行文件以绝对路径的方式写入即可！

[root@www ~]# chmod 755 /etc/cron.daily/warnquota

```

那么未来每天早上 4:02am 时，这个档案就会主动被执行，那么系统就能够主动的通知磁盘配额爆表的用户啰！您瞧瞧！这玩意儿是否很好用啊！至于为何要写入上述的档案呢？留待下一章[工作排程](#)时我们再来加强介绍啰！

- `setquota` : 直接于指令中设定 quota 限额

如果你想要使用 `script` 的方法来建立大量的账号，并且所有的账号都在建立时就给予 quota，那该如何是好？其实有两个方法可以考虑：

- 先建立一个原始 quota 账号，再以『`edquota -p old -u new`』写入 `script` 中；
- 直接以 `setquota` 建立用户的 quota 设定值。

不同于 `edquota` 是呼叫 `vi` 来进行设定，`setquota` 直接由指令输入所必须的各项限制值。他的语法有点像这样：

```
[root@www ~]# setquota [-u|-g] 名称 block(soft) block(hard) \  
> inode(soft) inode(hard) 文件系统  
  
# 观察原始的 myquota5 限值，并给予 soft/hard 分别为 100000/200000  
[root@www ~]# quota -uv myquota5  
Disk quotas for user myquota5 (uid 714):  
Filesystem blocks quota limit grace files quota limit grace  
/dev/hda3 80 250000 300000 10 0 0  
  
[root@www ~]# setquota -u myquota5 100000 200000 0 0 /home  
  
[root@www ~]# quota -uv myquota5  
Disk quotas for user myquota5 (uid 714):  
Filesystem blocks quota limit grace files quota limit grace  
/dev/hda3 80 100000 200000 10 0 0  
# 看吧！真的有改变过来！这就是 quota 的简单脚本设定语法！
```

💧 不更动既有系统的 quota 实例

想一想，如果你的主机原先没有想到要设定成为邮件主机，所以并没有规划将邮件信箱所在的 `/var/spool/mail/` 目录独立成为一个 `partition`，然后目前你的主机已经没有办法新增或分割出任何新的分割槽了。那我们知道 `quota` 是针对整个 `filesystem` 进行设计的，因此，你是否就无法针对 `mail` 的使用量给予 `quota` 的限制呢？

此外，如果你想要让使用者的邮件信箱与家目录的总体磁盘使用量为固定，那又该如何是好？由于 `/home` 及 `/var/spool/mail` 根本不可能是同一个 `filesystem` (除非是都不分割，使用根目录，才有可能整合在一起)，所以，该如何进行这样的 `quota` 限制呢？

其实没有那么难啦！既然 `quota` 是针对整个 `filesystem` 来进行限制，假设你又已经有 `/home` 这个独立的分割槽了，那么你只要：

1. 将 `/var/spool/mail` 这个目录完整的移动到 `/home` 底下；
2. 利用 `ln -s /home/mail /var/spool/mail` 来建立链接数据；
3. 将 `/home` 进行 `quota` 限额设定

只要这样的一个小步骤，嘿嘿！您家主机的邮件就有一定的限额啰！当然啰！您也可以依据不同的使用者与群组来设定 `quota` 然后同样的以上面的方式来进行 `link` 的动作！嘿嘿嘿！就有不同的限额针对不同的使用者提出啰！很方便吧！^_^

Tips:

朋友们需要注意的是，由于目前新的 distributions 大多有使用 SELinux 的机制，因此你要进行如同上面的目录搬移时，在许多情况下可能会有使用上的限制喔！或许你得要先暂时关闭 SELinux 才能测试，也或许你得要自行修改 SELinux 的规则才行喔！



软件磁盘阵列 (Software RAID)

在过去鸟哥还年轻的时代，我们能使用的硬盘容量都不大，几十 GB 的容量就是大硬盘了！但是某些情况下，我们需要很大容量的储存空间，例如鸟哥在跑的空气质量模式所输出的数据文件一个案例通常需要好几 GB，连续跑个几个案例，磁盘容量就不够用了。此时我该如何是好？其实可以透过一种储存机制，称为磁盘阵列 (RAID) 的就是了。这种机制的功能是什么？他有哪些等级？什么是硬件、软件磁盘阵列？Linux 支持什么样的软件磁盘阵列？底下就让我们来谈谈！



什么是 RAID

磁盘阵列全名是『Redundant Arrays of Inexpensive Disks, RAID』，英翻中的意思是：容错式廉价磁盘阵列。RAID 可以透过一个技术(软件或硬件)，将多个较小的磁盘整合成为一个较大的磁盘装置；而这个较大的磁盘功能可不止是储存而已，他还具有数据保护的功能呢。整个 RAID 由于选择的等级(level) 不同，而使得整合后的磁盘具有不同的功能，基本常见的 level 有这几种(注 1)：

- RAID-0 (等量模式, stripe)：效能最佳

这种模式如果使用相同型号与容量的磁盘来组成时，效果较佳。这种模式的 RAID 会将磁盘先切出等量的区块(举例来说，4KB)，然后当一个档案要写入 RAID 时，该档案会依据区块的大小切割好，之后再依序放到各个磁盘里面去。由于每个磁盘会交错的存放数据，因此当你的数据要写入 RAID 时，数据会被等量的放置在各个磁盘上面。举例来说，你有两颗磁盘组成 RAID-0，当你有 100MB 的数据要写入时，每个磁盘会各被分配到 50MB 的储存量。RAID-0 的示意图如下所示：



图 2.1.1、RAID-0 的磁盘写入示意图

上图的意思是，在组成 RAID-0 时，每颗磁盘 (Disk A 与 Disk B) 都会先被区隔成为小区块 (chunk)。当有数据要写入 RAID 时，资料会先被切割成符合小区块的大小，然后再依序一个一个的放置到不同的磁盘去。由于数据已经先被切割并且依序放置到不同的磁盘上面，因此每颗磁盘所负责的数据量都降低了！照这样的情况来看，越多颗磁盘组成的 RAID-0 效能会更好，因为每颗负责的资料量就更低了！这表示我的资料可以分散让多颗磁盘来储存，当然效能会变的更好啊！此外，磁盘总容量也变大了！因为每颗磁盘的容量最终会加总成为 RAID-0 的总容量喔！

只是使用此等级你必须要自行负担数据损毁的风险，由上图我们知道档案是被切割成为适合每颗磁盘分区区块的大小，然后再依序放置到各个磁盘中。想一想，如果某一颗磁盘损毁了，那么档案数据将缺一块，此时这个档案就损毁了。由于每个档案都是这样存放的，因此 RAID-0 只要有任何一颗磁盘损毁，在 RAID 上面的所有数据都会遗失而无法读取。

另外，如果使用不同容量的磁盘来组成 RAID-0 时，由于数据是一直等量的依序放置到不同磁盘中，当小容量磁盘的区块被用完了，那么所有的数据都将被写入到最大的那颗磁盘去。举例来说，我用 200G 与 500G 组成 RAID-0，那么最初的 400GB 数据可同时写入两颗磁盘(各消耗 200G 的容量)，后来再

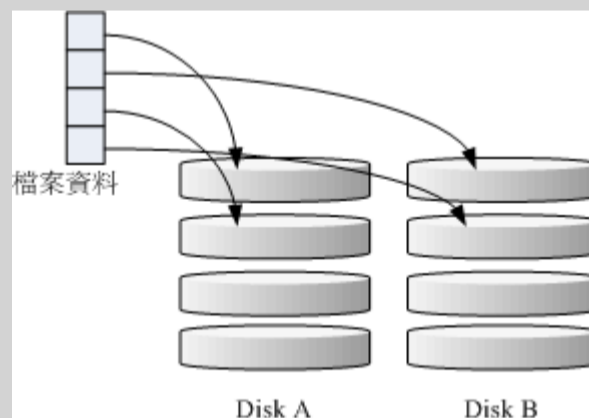
加入的数据就只能写入 500G 的那颗磁盘中了。此时的效能就变差了，因为只剩下一颗可以存放数据嘛！

- RAID-1 (映像模式, mirror) : 完整备份

这种模式也是需要相同的磁盘容量的，最好是一模一样的磁盘啦！如果是不同容量的磁盘组成 RAID-1 时，那么总容量将以最小的那一颗磁盘为主！这种模式主要是『让同一份数据，完整的保存在两颗磁盘上头』。举例来说，如果我有一个 100MB 的档案，且我仅有两颗磁盘组成 RAID-1 时，那么这两颗磁盘将会同步写入 100MB 到他们的储存空间去。因此，整体 RAID 的容量几乎少了 50%。由于两颗硬盘内容一模一样，好像镜子映照出来一样，所以我们也称他为 mirror 模式啰~



图 2.1.2、RAID-1 的磁盘写入示意图

如上图所示，一份数据传送到 RAID-1 之后会被分为两股，并分别写入到各个磁盘里头去。由于同一份数据会被分别写入到其他不同磁盘，因此如果要写入 100MB 时，数据传送到 I/O 总线后会被复制多份到各个磁盘，结果就是数据量感觉变大了！因此在大量写入 RAID-1 的情况下，写入的效能可能会变的非常差 (因为我们只有一个南桥啊!)。好在如果你使用的是硬件 RAID (磁盘阵列卡) 时，磁盘阵列卡会主动的复制一份而不使用系统的 I/O 总线，效能方面则还可以。如果使用软件磁盘阵列，可能效能就不好了。

由于两颗磁盘内的数据一模一样，所以任何一颗硬盘损毁时，你的资料还是可以完整的保留下来的！所以我们可以说，RAID-1 最大的优点大概就在于数据的备份吧！不过由于磁盘容量有一半用在备份，因此总容量会是全部磁盘容量的一半而已。虽然 RAID-1 的写入效能不佳，不过读取的效能则还可以啦！这是因为数据有两份在不同的磁盘上面，如果多个 processes 在读取同一笔数据时，RAID 会自行取得最佳的读取平衡。

- RAID 0+1, RAID 1+0

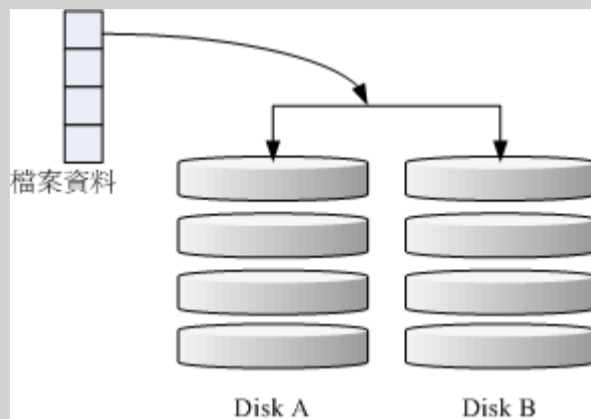
RAID-0 的效能佳但是数据不安全，RAID-1 的数据安全但是效能不佳，那么能不能将这两者整合起来设定 RAID 呢？可以啊！那就是 RAID 0+1 或 RAID 1+0。所谓的 RAID 0+1 就是：(1)先让两颗磁盘组成 RAID 0，并且这样的设定共有两组；(2)将这两组 RAID 0 再组成一组 RAID 1。这就是 RAID 0+1 啰！反过来说，RAID 1+0 就是先组成 RAID-1 再组成 RAID-0 的意思。



图 2.1.3、RAID-0+1 的磁盘写入示意图

如上图所示，Disk A + Disk B 组成第一组 RAID 0，Disk C + Disk D 组成第二组 RAID 0，然后这两组再整合成为一组 RAID 1。如果我有 100MB 的数据要写入，则由于 RAID 1 的关系，两组 RAID 0 都会写入 100MB，但由于 RAID 0 的关系，因此每颗磁盘仅会写入 50MB 而已。如此一来不论哪一组 RAID 0 的磁盘损毁，只要另外一组 RAID 0 还存在，那么就能够透过 RAID 1 的机制来回复数据。

由于具有 RAID 0 的优点，所以效能得以提升，由于具有 RAID 1 的优点，所以数据得以备份。但是由于 RAID 1 的缺点，所以总容量会少一半用来做为备份喔！

- RAID 5：效能与数据备份的均衡考虑

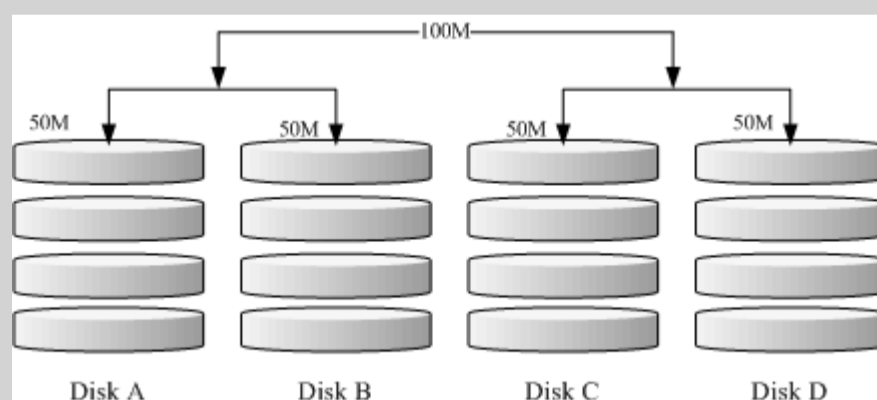
RAID-5 至少需要三颗以上的磁盘才能够组成这种类型的磁盘阵列。这种磁盘阵列的数据写入有点类似 RAID-0，不过每个循环的写入过程中，在每颗磁盘还加入一个同位检查数据 (Parity)，这个数据会记录其他磁盘的备份数据，用于当有磁盘损毁时的救援。RAID-5 读写的情况有点像底下这样：



图 2.1.4、RAID-5 的磁盘写入示意图

如上图所示，每个循环写入时，都会有部分的同位检查码 (parity) 被记录下来，并且记录的同位检查码每次都记录在不同的磁盘，因此，任何一个磁盘损毁时都能够藉由其他磁盘的检查码来重建原本磁盘内的数据喔！不过需要注意的是，由于有同位检查码，因此 RAID 5 的总容量会是整体磁盘数量减一颗。以上图为例，原本的 3 颗磁盘只会剩下 $(3-1)=2$ 颗磁盘的容量。而且当损毁的磁盘数量大于等于两颗时，这整组 RAID 5 的资料就损毁了。因为 RAID 5 预设仅能支持一颗磁盘的损毁情况。

在读写效能的比较上，读取的效能还不赖！与 RAID-0 有的比！不过写的效能就不见得能够增加很多！这是因为要写入 RAID 5 的数据还得要经过计算同位检查码 (parity) 的关系。由于加上这个计算的动作，所以写入的效能与系统的硬件关系较大！尤其当使用软件磁盘阵列时，同位检查码是透过 CPU 去计算而非专职的磁盘阵列卡，因此效能方面还需要评估。

另外，由于 RAID 5 仅能支持一颗磁盘的损毁，因此近来还有发展出另外一种等级，就是 RAID 6，这个 RAID 6 则使用两颗磁盘的容量作为 parity 的储存，因此整体的磁盘容量就会少两颗，但是允许出错的磁盘数量就可以达到两颗了！也就是在 RAID 6 的情况下，同时两颗磁盘损毁时，数据还是可以救回来！

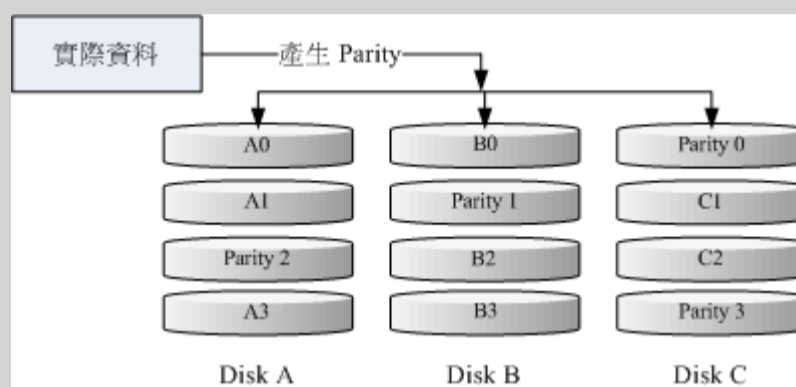
- Spare Disk：预备磁盘的功能：

当磁盘阵列的磁盘损毁时，就得要将坏掉的磁盘拔除，然后换一颗新的磁盘。换成新磁盘并且顺利启动磁盘阵列后，磁盘阵列就会开始主动的重建 (rebuild) 原本坏掉的那颗磁盘数据到新的磁盘上！然后你磁盘阵列上面的数据就复原了！这就是磁盘阵列的优点。不过，我们还是得要动手拔插硬盘，此时通常得要关机才能这么做。

为了让系统可以实时的在坏掉硬盘时主动的重建，因此就需要预备磁盘 (spare disk) 的辅助。所谓的 spare disk 就是一颗或多颗没有包含在原本磁盘阵列等级中的磁盘，这颗磁盘平时并不会被磁盘阵列所使用，当磁盘阵列有任何磁盘损毁时，则这颗 spare disk 会被主动的拉进磁盘阵列中，并将坏掉的那颗硬盘移出磁盘阵列！然后立即重建数据系统。如此你的系统则可以永保安康啊！若你的磁盘阵列有支持热拔插那就更完美了！直接将坏掉的那颗磁盘拔除换一颗新的，再将那颗新的设定成为 spare disk，就完成了！

举例来说，鸟哥之前所待的实验室有一个磁盘阵列可允许 16 颗磁盘的数量，不过我们只安装了 10 颗磁盘作为 RAID 5。每颗磁盘的容量为 250GB，我们用了一颗磁盘作为 spare disk，并将其他的 9 颗设定为一个 RAID 5，因此这个磁盘阵列的总容量为： $(9-1)*250G=2000G$ 。运作了一两年后真的有一颗磁盘坏掉了，我们后来看灯号才发现！不过对系统没有影响呢！因为 spare disk 主动的加入支持，坏掉的那颗拔掉换颗新的，并重新设定成为 spare 后，系统内的数据还是完整无缺的！嘿嘿！真不错！

- 磁盘阵列的优点

说的口沫横飞，重点在哪里呢？其实你的系统如果需要磁盘阵列的话，其实重点在于：

- 数据安全与可靠性：指的并非信息安全，而是当硬件（指磁盘）损毁时，数据是否还能够安全的救援或使用之意；
- 读写效能：例如 RAID 0 可以加强读写效能，让你的系统 I/O 部分得以改善；
- 容量：可以让多颗磁盘组合起来，故单一文件系统可以有相当大的容量。

尤其数据的可靠性与完整性更是使用 RAID 的考虑重点！毕竟硬件坏掉换掉就好了，软件数据损毁那可不是闹着玩的！所以企业界为何需要大量的 RAID 来做为文件系统的硬件基准，现在您有点了解了吧？

💧 software, hardware RAID

为何磁盘阵列又分为硬件与软件呢？所谓的硬件磁盘阵列 (hardware RAID) 是透过磁盘阵列卡来达成数组的目的。磁盘阵列卡上面有一块专门的芯片在处理 RAID 的任务，因此在效能方面会比较好。在很多任务 (例如 RAID 5 的同位检查码计算) 磁盘阵列并不会重复消耗原本系统的 I/O 总线，理论上效能会较佳。此外目前一般的中高阶磁盘阵列卡都支持热拔插，亦即在不关机的情况下抽换损坏的磁盘，对于系统的复原与数据的可靠性方面非常的好用。

不过一块好的磁盘阵列卡动不动就上万元台币，便宜的在主板上面『附赠』的磁盘阵列功能可能又不支持某些高阶功能，例如低阶主板若有磁盘阵列芯片，通常仅支持到 RAID0 与 RAID1，鸟哥喜欢的 RAID 5 并没有支持。此外，操作系统也必须要拥有磁盘阵列卡的驱动程序，才能够正确的捉到磁盘阵列所产生的磁盘驱动器！

由于磁盘阵列有很多优秀的功能，然而硬件磁盘阵列卡偏偏又贵的很~ 因此就有发展出利用软件来仿真磁盘阵列的功能，这就是所谓的软件磁盘阵列 (software RAID)。软件磁盘阵列主要是透过软件来仿真数组的任务，因此会损耗较多的系统资源，比如说 CPU 的运算与 I/O 总线的资源等。不过目前我们的个人计算机实在已经非常快速了，因此以前的速度限制现在已经不存在！所以我们可以来玩一玩软件磁盘阵列！

我们的 CentOS 提供的软件磁盘阵列为 mdadm 这套软件，这套软件会以 partition 或 disk 为磁盘的单位，也就是说，你不需要两颗以上的磁盘，只要有两个以上的分割槽 (partition) 就能够设计你的磁盘阵列了。此外，mdadm 支持刚刚我们前面提到的 RAID0/RAID1/RAID5/spare disk 等！而且提供的管理机制还可以达到类似热拔插的功能，可以在线 (文件系统正常使用) 进行分割槽的抽换！使用上也非常的方便呢！

另外你必须要知道的是，硬件磁盘阵列在 Linux 底下看起来就是一颗实际的大磁盘，因此硬件磁盘阵列的装置文件名为 /dev/sd[a-p]，因为使用到 SCSI 的模块之故。至于软件磁盘阵列则是系统仿真的，因此使用的装置文件名是系统的装置文件，文件名为 /dev/md0, /dev/md1...，两者的装置文件名并不相同！不要搞混了喔！因为很多朋友常常觉得奇怪，怎么他的 RAID 档名跟我们这里测试的软件 RAID 文件名不同，所以这里特别强调说明喔！

💧 软件磁盘阵列的设定

软件磁盘阵列的设定很简单呢！简单到让你很想笑喔！因为你只要使用一个指令即可！那就是 mdadm 这个指令。这个指令在建立 RAID 的语法有点像这样：

```
[root@www ~]# mdadm --detail /dev/md0
[root@www ~]# mdadm --create --auto=yes /dev/md[0-9] --raid-
devices=N \
> --level=[015] --spare-devices=N /dev/sdx /dev/hdx...
选项与参数：
--create : 为建立 RAID 的选项；
--auto=yes : 决定建立后面接的软件磁盘阵列装置，亦即 /dev/md0,
```



```
/dev/md1...
--raid-devices=N : 使用几个磁盘 (partition) 作为磁盘阵列的装置
--spare-devices=N : 使用几个磁盘作为备用 (spare) 装置
--level=[015] : 设定这组磁盘阵列的等级。支持很多, 不过建议只要用 0, 1, 5
即可
--detail : 后面所接的那个磁盘阵列装置的详细信息
```

上面的语法中, 最后面会接许多的装置文件名, 这些装置文件名可以是整颗磁盘, 例如 /dev/sdb , 也可以是分割槽, 例如 /dev/sdb1 之类。不过, 这些装置文件名的总数必须要等于 --raid-devices 与 --spare-devices 的个数总和才行! 鸟哥利用我的测试机来建置一个 RAID 5 的软件磁盘阵列给您瞧瞧! 首先, 将系统里面过去练习过而目前用不到的分割槽通通删除掉:

```
[root@www ~]# fdisk -l
Disk /dev/hda: 41.1 GB, 41174138880 bytes
255 heads, 63 sectors/track, 5005 cylinders
Units = cylinders of 16065 * 512 = 8225280 bytes

   Device Boot      Start         End      Blocks   Id  System
/dev/hda1 *          1           13    104391   83  Linux
/dev/hda2             14          1288    10241437+  83  Linux
/dev/hda3           1289          1925     5116702+  83  Linux
/dev/hda4           1926          5005    24740100   5  Extended
/dev/hda5           1926          2052     1020096   82  Linux swap / Solaris
/dev/hda6           2053          2302     2008093+   83  Linux
/dev/hda7           2303          2334     257008+   82  Linux swap / Solaris
/dev/hda8           2335          2353     152586   83  Linux
/dev/hda9           2354          2366     104391   83  Linux

[root@www ~]# df
Filesystem      1K-blocks    Used Available Use% Mounted on
/dev/hda2         9920624  3858800  5549756  42% /
/dev/hda1         101086    21408   74459  23% /boot
tmpfs             371332         0  371332  0% /dev/shm
/dev/hda3        4956316  1056996  3643488  23% /home
# 从上面可以发现, 我的 /dev/hda6~/dev/hda9 没有用到! 将他删除看看!

[root@www ~]# fdisk /dev/hda
Command (m for help): d
Partition number (1-9): 9

Command (m for help): d
Partition number (1-8): 8

Command (m for help): d
Partition number (1-7): 7

Command (m for help): d
Partition number (1-6): 6

Command (m for help): p
```

```

Disk /dev/hda: 41.1 GB, 41174138880 bytes
255 heads, 63 sectors/track, 5005 cylinders
Units = cylinders of 16065 * 512 = 8225280 bytes

   Device Boot      Start         End      Blocks   Id  System
/dev/hda1 *          1           13     104391   83  Linux
/dev/hda2            14          1288    10241437+  83  Linux
/dev/hda3           1289          1925     5116702+  83  Linux
/dev/hda4           1926          5005     24740100   5  Extended
/dev/hda5           1926          2052     1020096   82  Linux swap / Solaris

Command (m for help): w

[root@www ~]# partprobe
# 这个动作很重要！还记得吧！将核心的 partition table 更新！

```

底下是鸟哥希望做成的 RAID 5 环境：

- 利用 4 个 partition 组成 RAID 5；
- 每个 partition 约为 1GB 大小，需确定每个 partition 一样大较佳；
- 利用 1 个 partition 设定为 spare disk
- 这个 spare disk 的大小与其他 RAID 所需 partition 一样大！
- 将此 RAID 5 装置挂载到 /mnt/raid 目录下

最终我需要 5 个 1GB 的 partition。由于鸟哥的系统仅有一颗磁盘，这颗磁盘剩余容量约 20GB 是够用的，分割槽代号仅使用到 5 号，所以要制作成 RAID 5 应该是不成问题！接下来就是连续的建置流程啰！

-
- 建置所需的磁盘装置

如前所述，我需要 5 个 1GB 的分割槽，请利用 fdisk 来建置吧！

```

[root@www ~]# fdisk /dev/hda
Command (m for help): n
First cylinder (2053-5005, default 2053): <==直接按下 [enter]
Using default value 2053
Last cylinder or +size or +sizeM or +sizeK (2053-5005, default 5005):
+1000M
# 上述的动作请作五次！

Command (m for help): p

Disk /dev/hda: 41.1 GB, 41174138880 bytes
255 heads, 63 sectors/track, 5005 cylinders
Units = cylinders of 16065 * 512 = 8225280 bytes

   Device Boot      Start         End      Blocks   Id  System
/dev/hda1 *          1           13     104391   83  Linux
/dev/hda2            14          1288    10241437+  83  Linux
/dev/hda3           1289          1925     5116702+  83  Linux
/dev/hda4           1926          5005     24740100   5  Extended

```

```

/dev/hda5      1926    2052   1020096  82 Linux swap / Solaris
/dev/hda6      2053    2175    987966  83 Linux
/dev/hda7      2176    2298    987966  83 Linux
/dev/hda8      2299    2421    987966  83 Linux
/dev/hda9      2422    2544    987966  83 Linux
/dev/hda10     2545    2667    987966  83 Linux

```

上面的 6~10 号，就是我们需要的 partition 啰！

Command (m for help): w

```
[root@www ~]# partprobe
```

- 以 mdadm 建置 RAID

接下来就简单啦！透过 mdadm 来建立磁盘阵列先！

```

[root@www ~]# mdadm --create --auto=yes /dev/md0 --level=5 \
> --raid-devices=4 --spare-devices=1 /dev/hda{6,7,8,9,10}
# 详细的参数说明请回去前面看看啰！这里我透过 {} 将重复的项目简化！

```

```
[root@www ~]# mdadm --detail /dev/md0
```

```

/dev/md0:                <==RAID 装置文件名
  Version : 00.90.03
  Creation Time : Tue Mar 10 17:47:51 2009    <==RAID 被建立的时间
  Raid Level : raid5                        <==RAID 等级为 RAID 5
  Array Size : 2963520 (2.83 GiB 3.03 GB)    <==此 RAID 的可用磁盘容量
  Used Dev Size : 987840 (964.85 MiB 1011.55 MB) <==每个装置的可用容量
  Raid Devices : 4                          <==用作 RAID 的装置数量
  Total Devices : 5                          <==全部的装置数量
Preferred Minor : 0
  Persistence : Superblock is persistent

  Update Time : Tue Mar 10 17:52:23 2009
  State : clean
  Active Devices : 4                          <==启动的(active)装置数量
  Working Devices : 5                         <==可动作的装置数量
  Failed Devices : 0                          <==出现错误的装置数量
  Spare Devices : 1                           <==预备磁盘的数量

```

```
  Layout : left-symmetric
```

```
  Chunk Size : 64K    <==就是图 2.1.4 内的小区块
```

```
  UUID : 7c60c049:57d60814:bd9a77f1:57e49c5b <==此装置(RAID)标识符
```

```
  Events : 0.2
```

Number	Major	Minor	RaidDevice	State
0	3	6	0	active sync /dev/hda6
1	3	7	1	active sync /dev/hda7
2	3	8	2	active sync /dev/hda8

```

3 3 9 3 active sync /dev/hda9

4 3 10 - spare /dev/hda10
# 最后五行就是这五个装置目前的情况，包括四个 active sync 一个 spare !
# 至于 RaidDevice 指的则是此 RAID 内的磁盘顺序

```

由于磁盘阵列的建置需要一些时间，所以你最好等待数分钟后再使用『mdadm --detail /dev/md0』去查阅你的磁盘阵列详细信息！否则有可能看到某些磁盘正在『spare rebuilding』之类的建置字样！透过上面的指令，你就能够建立一个 RAID5 且含有一颗 spare disk 的磁盘阵列啰！非常简单吧！除了指令之外，你也可以查阅如下的档案来看看系统软件磁盘阵列的情况：

```

[root@www ~]# cat /proc/mdstat
Personalities : [raid6] [raid5] [raid4]
md0 : active raid5 hda9[3] hda10[4](S) hda8[2] hda7[1] hda6[0]  <==第一
行
      2963520 blocks level 5, 64k chunk, algorithm 2 [4/4] [UUUU] <==第二
行

unused devices: <none>

```

上述的资料比较重要的在特别指出的第一行与第二行部分(注 2)：

- 第一行部分：指出 md0 为 raid5，且使用了 hda9, hda8, hda7, hda6 等四颗磁盘装置。每个装置后面的中括号 [] 内的数字为此磁盘在 RAID 中的顺序 (RaidDevice)；至于 hda10 后面的 [S] 则代表 hda10 为 spare 之意。
- 第二行：此磁盘阵列拥有 2963520 个 block(每个 block 单位为 1K)，所以总容量约为 3GB，使用 RAID 5 等级，写入磁盘的小区块 (chunk) 大小为 64K，使用 algorithm 2 磁盘阵列算法。[m/n] 代表此数组需要 m 个装置，且 n 个装置正常运作。因此本 md0 需要 4 个装置且这 4 个装置均正常运作。后面的 [UUUU] 代表的是四个所需的装置 (就是 [m/n] 里面的 m) 的启动情况，U 代表正常运作，若为 _ 则代表不正常。

这两种方法都可以知道目前的磁盘阵列状态啦！

-
- 格式化与挂载使用 RAID

接下来就是开始使用格式化工具啦！这部分就简单到爆！不多说了，直接进行吧！

```

[root@www ~]# mkfs -t ext3 /dev/md0
# 有趣吧！是 /dev/md0 做为装置被格式化呢！

[root@www ~]# mkdir /mnt/raid
[root@www ~]# mount /dev/md0 /mnt/raid
[root@www ~]# df
Filesystem    1K-blocks    Used Available Use% Mounted on
/dev/hda2     9920624    3858820  5549736  42% /
/dev/hda1     101086     21408   74459  23% /boot
tmpfs         371332      0    371332  0% /dev/shm
/dev/hda3     4956316    1056996  3643488  23% /home
/dev/md0      2916920     69952  2698792  3% /mnt/raid
# 看吧！多了一个 /dev/md0 的装置，而且真的可以让你使用呢！还不赖！

```

🔧 仿真 RAID 错误的救援模式

俗话说『天有不测风云、人有旦夕祸福』，谁也不知道你的磁盘阵列内的装置啥时会出差错，因此，了解一下软件磁盘阵列的救援还是必须的！底下我们就来玩一玩救援的机制吧！首先来了解一下 mdadm 这方面的语法：

```
[root@www ~]# mdadm --manage /dev/md[0-9] [--add 装置] [--remove 装置] \  
> [--fail 装置]  
选项与参数：  
--add : 会将后面的装置加入到这个 md 中！  
--remove : 会将后面的装置由这个 md 中移除  
--fail : 会将后面的装置设定成为出错的状态
```

- 设定磁盘为错误 (fault)

首先，我们来处理一下，该如何让一个磁盘变成错误，然后让 spare disk 自动的开始重建系统呢？

```
# 0. 先复制一些东西到 /mnt/raid 去，假设这个 RAID 已经在使用了  
[root@www ~]# cp -a /etc /var/log /mnt/raid  
[root@www ~]# df /mnt/raid ; du -sm /mnt/raid/*  
Filesystem 1K-blocks  Used Available Use% Mounted on  
/dev/md0    2916920  188464  2580280  7% /mnt/raid  
118  /mnt/raid/etc <==看吧！确实有资料在里面喔！  
8  /mnt/raid/log  
1  /mnt/raid/lost+found  
  
# 1. 假设 /dev/hda8 这个装置出错了！实际模拟的方式：  
[root@www ~]# mdadm --manage /dev/md0 --fail /dev/hda8  
mdadm: set /dev/hda8 faulty in /dev/md0  
  
[root@www ~]# mdadm --detail /dev/md0  
....(前面省略)....  
State : clean, degraded, recovering  
Active Devices : 3  
Working Devices : 4  
Failed Devices : 1 <==出错的磁盘有一个！  
Spare Devices : 1  
....(中间省略)....  
Number Major Minor RaidDevice State  
0 3 6 0 active sync /dev/hda6  
1 3 7 1 active sync /dev/hda7  
4 3 10 2 spare rebuilding /dev/hda10  
3 3 9 3 active sync /dev/hda9  
  
5 3 8 - faulty spare /dev/hda8  
# 看到没！这的动作要快做才会看到！ /dev/hda10 启动了而 /dev/hda8 死掉了
```

```
[root@www ~]# cat /proc/mdstat
Personalities : [raid6] [raid5] [raid4]
md0 : active raid5 hda9[3] hda10[4] hda8[5](F) hda7[1] hda6[0]
      2963520 blocks level 5, 64k chunk, algorithm 2 [4/3] [UU_U]
      [>.....] recovery = 0.8% (9088/987840) finish=14.3min
      speed=1136K/sec
```

上面的画面你得要快速的连续输入那些 mdadm 的指令才看的到！因为你的 RAID 5 正在重建系统！若你等待一段时间再输入后面的观察指令，则会看到如下的画面了：

```
# 2. 已经藉由 spare disk 重建完毕的 RAID 5 情况
[root@www ~]# mdadm --detail /dev/md0
...(前面省略)...
  Number Major Minor RaidDevice State
     0     3     6     0   active sync  /dev/hda6
     1     3     7     1   active sync  /dev/hda7
     2     3    10     2   active sync  /dev/hda10
     3     3     9     3   active sync  /dev/hda9

     4     3     8     -   faulty spare /dev/hda8

[root@www ~]# cat /proc/mdstat
Personalities : [raid6] [raid5] [raid4]
md0 : active raid5 hda9[3] hda10[2] hda8[4](F) hda7[1] hda6[0]
      2963520 blocks level 5, 64k chunk, algorithm 2 [4/4] [UUUU]
```

看吧！又恢复正常了！真好！我们的 /mnt/raid 文件系统是完整的！并不需要卸除！很棒吧！

- 将出错的磁盘移除并加入新磁盘

首先，我们再建立一个新的分割槽，这个分割槽要与其他分割槽一样大才好！然后再利用 mdadm 移除错误的并加入新的！

```
# 3. 建立新的分割槽
[root@www ~]# fdisk /dev/hda
Command (m for help): n
First cylinder (2668-5005, default 2668): <==这里按 [enter]
Using default value 2668
Last cylinder or +size or +sizeM or +sizeK (2668-5005, default 5005):
+1000M

Command (m for help): w

[root@www ~]# partprobe
# 此时系统会多一个 /dev/hda11 的分割槽喔！

# 4. 加入新的拔除有问题的磁盘
[root@www ~]# mdadm --manage /dev/md0 --add /dev/hda11 --remove
/dev/hda8
```

```

mdadm: added /dev/hda11
mdadm: hot removed /dev/hda8

[root@www ~]# mdadm --detail /dev/md0
...(前面省略)...
  0   3   6   0   active sync  /dev/hda6
  1   3   7   1   active sync  /dev/hda7
  2   3  10   2   active sync  /dev/hda10
  3   3   9   3   active sync  /dev/hda9

  4   3  11   -   spare   /dev/hda11

```

嘿嘿！你的磁盘阵列内的数据不但一直存在，而且你可以一直顺利的运作 /mnt/raid 内的数据，即使 /dev/hda8 损毁了！然后透过管理的功能就能够加入新磁盘且拔除坏掉的磁盘！注意，这一切都是在上线 (on-line) 的情况下进行！所以，您说这样的咚咚好不好用啊！ ^_^

开机自动启动 RAID 并自动挂载

新的 distribution 大多会自己搜寻 /dev/md[0-9] 然后在开机的时候给予设定好所需要的功能。不过鸟哥还是建议你，修改一下配置文件吧！^_^。software RAID 也是有配置文件的，这个配置文件在 /etc/mdadm.conf！这个配置文件内容很简单，你只要知道 /dev/md0 的 UUID 就能够设定这个档案啦！这里鸟哥仅介绍他最简单的语法：

```

[root@www ~]# mdadm --detail /dev/md0 | grep -i uuid
    UUID : 7c60c049:57d60814:bd9a77f1:57e49c5b
# 后面那一串数据，就是这个装置向系统注册的 UUID 标识符！

# 开始设定 mdadm.conf
[root@www ~]# vi /etc/mdadm.conf
ARRAY /dev/md0 UUID=7c60c049:57d60814:bd9a77f1:57e49c5b
# RAID 装置 标识符内容

# 开始设定开机自动挂载并测试
[root@www ~]# vi /etc/fstab
/dev/md0 /mnt/raid ext3 defaults 1 2

[root@www ~]# umount /dev/md0; mount -a
[root@www ~]# df /mnt/raid
Filesystem      1K-blocks    Used Available Use% Mounted on
/dev/md0         2916920  188464 2580280  7% /mnt/raid
# 你得确定可以顺利挂载，并且没有发生任何错误！

```

如果到这里都没有出现任何问题！接下来就请 reboot 你的系统并等待看看能否顺利的启动吧！ ^_^

关闭软件 RAID(重要！)

除非你未来就是要使用这颗 software RAID (/dev/md0)，否则你势必要跟鸟哥一样，将这个 /dev/md0 关闭！因为他毕竟是我们在这个测试机上面的练习装置啊！为什么要关掉他呢？因为这个 /dev/md0 其实还是使用到我们系统的磁盘分区槽，在鸟哥的例子就是 /dev/hda{6,7,8,9,10,11}，如果你只是将 /dev/md0 卸除，然后忘记将 RAID 关闭，结果就是....未来你在重新分割 /dev/hdaX 时可能会出现一些莫名的错误状况啦！所以才需要关闭 software RAID 的步

骤！那如何关闭呢？也是简单到爆炸！（请注意，确认你的 /dev/md0 确实不要用且要关闭了才进行底下的玩意儿）

```
# 1. 先卸载且删除配置文件内与这个 /dev/md0 有关的设定：
[root@www ~]# umount /dev/md0
[root@www ~]# vi /etc/fstab
/dev/md0 /mnt/raid ext3 defaults 1 2
# 将这一行删除掉！或者是批注掉也可以！

# 2. 直接关闭 /dev/md0 的方法！
[root@www ~]# mdadm --stop /dev/md0
mdadm: stopped /dev/md0 <==不啰唆！这样就关闭了！

[root@www ~]# cat /proc/mdstat
Personalities : [raid6] [raid5] [raid4]
unused devices: <none> <==看吧！确实不存在任何数组装置！

[root@www ~]# vi /etc/mdadm.conf
ARRAY /dev/md0 UUID=7c60c049:57d60814:bd9a77f1:57e49c5b
# 一样啦！删除他或是批注他！
```

Tips:

在这个练习中，鸟哥使用同一颗磁盘进行软件 RAID 的实验。不过朋友们要注意的是，如果真的要实作软件磁盘阵列，最好是由多颗不同的磁盘来组成较佳！因为这样才能够使用到不同磁盘的读写，效能才会好！而数据分配在不同的磁盘，当某颗磁盘损毁时数据才能够藉由其他磁盘挽救回来！这点得特别留意呢！



逻辑滚动条管理员 (Logical Volume Manager)

想象一个情况，你在当初规划主机的时候将 /home 只给他 50G，等到使用者众多之后导致这个 filesystem 不够大，此时你能怎么作？多数的朋友都是这样：再加一颗新硬盘，然后重新分割、格式化，将 /home 的数据完整的复制过来，然后将原本的 partition 卸载重新挂载新的 partition。啊！好忙碌啊！若是第二次分割却给的容量太多！导致很多磁盘容量被浪费了！你想要将这个 partition 缩小时，又该如何作？将上述的流程再搞一遍！唉~烦死了，尤其复制很花时间~有没有更简单的方法呢？有的！那就是我们这个小节要介绍的 LVM 这玩意儿！

LVM 的重点在于『可以弹性的调整 filesystem 的容量！』而并非在于效能与数据保全上面。需要档案的读写效能或者是数据的可靠性，请参考前面的 RAID 小节。LVM 可以整合多个实体 partition 在一起，让这些 partitions 看起来就像是一个磁盘一样！而且，还可以在未来新增或移除其他的实体 partition 到这个 LVM 管理的磁盘当中。如此一来，整个磁盘空间的使用上，实在是相当的具有弹性啊！既然 LVM 这么好用，那就让我们来瞧瞧这玩意吧！



什么是 LVM：PV, PE, VG, LV 的意义

LVM 的全名是 Logical Volume Manager，中文可以翻译作逻辑滚动条管理员。之所以称为『滚动条』可能是因为可以将 filesystem 像滚动条一样伸长或缩短之故吧！LVM 的作法是将几个实体的 partitions (或 disk) 透过软件组合成一块看起来是独立的大磁盘 (VG)，然后将这块大磁盘再经过分割成为可使用分割槽 (LV)，最终就能够挂载使用了。但是为什么这样的系统可以进行 filesystem 的扩充或缩小呢？其实与一个称为 PE 的项目有关！底下我们就得要针对这几个项目来好好聊聊！

- Physical Volume, PV, 实体滚动条

我们实际的 partition 需要调整系统标识符 (system ID) 成为 8e (LVM 的标识符)，然后再经过

pvcreate 的指令将他转成 LVM 最底层的实体滚动条 (PV)，之后才能够将这些 PV 加以利用！调整 system ID 的方是就是透过 fdisk 啦！

- Volume Group, VG, 滚动条群组

所谓的 LVM 大磁盘就是将许多 PV 整合成这个 VG 的东西就是啦！所以 VG 就是 LVM 组合起来的大磁盘！这么想就好了。那么这个大磁盘最大可以到多少容量呢？这与底下要说明的 PE 有关喔~ 因为每个 VG 最多仅能包含 65534 个 PE 而已。如果使用 LVM 预设的参数，则一个 VG 最大可达 256GB 的容量啊！（参考底下的 PE 说明）

- Physical Extend, PE, 实体延伸区块

LVM 预设使用 4MB 的 PE 区块，而 LVM 的 VG 最多仅能含有 65534 个 PE，因此预设的 LVM VG 会有 $4M \times 65534 / (1024M/G) = 256G$ 。这个 PE 很有趣喔！他是整个 LVM 最小的储存区块，也就是说，其实我们的档案资料都是藉由写入 PE 来处理的。简单的说，这个 PE 就有点像文件系统里面的 block 大小啦。这样说应该就比较好理解了吧？所以调整 PE 会影响到 VG 的最大容量喔！

- Logical Volume, LV, 逻辑滚动条

最终的 VG 还会被切成 LV，这个 LV 就是最后可以被格式化使用的类似分割槽的咚咚了！那么 LV 是否可以随意指定大小呢？当然不可以！既然 PE 是整个 LVM 的最小储存单位，那么 LV 的大小就与在此 LV 内的 PE 总数有关。为了方便用户利用 LVM 来管理其系统，因此 LV 的装置文件名通常指定为『/dev/vgname/lvname』的样式！

此外，我们刚刚有谈到 LVM 可弹性的变更 filesystem 的容量，那是如何办到的？其实他就是透过『交换 PE』来进行数据转换，将原本 LV 内的 PE 移转到其他装置中以降低 LV 容量，或将其他装置的 PE 加到此 LV 中以加大容量！VG、LV 与 PE 的关系有点像下图：



图 3.1.1、PE 与 VG 的相关性图示

如上图所示，VG 内的 PE 会分给虚线部分的 LV，如果未来这个 VG 要扩充的话，加上其他的 PV 即可。而最重要的 LV 如果要扩充的话，也是透过加入 VG 内没有使用到的 PE 来扩充的！

- 实作流程

透过 PV, VG, LV 的规划之后，再利用 mkfs 就可以将你的 LV 格式化成为可以利用的文件系统了！而且这个文件系统的容量在未来还能够进行扩充或减少，而且里面的数据还不会被影响！实在是『福气啦！』那实作方面要如何进行呢？很简单呢！整个流程由基础到最终的结果可以这样看：

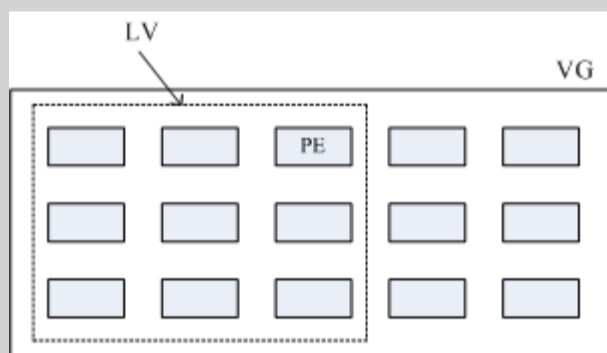

图 3.1.2、LVM 各组件的实现流程图示

如此一来，我们就可以利用 LV 这个玩意儿来进行系统的挂载了。不过，你应该要觉得奇怪的是，那么我的数据写入这个 LV 时，到底他是怎么写入硬盘当中的？呵呵！好问题~ 其实，依据写入机制的不同，而有两种方式：

- 线性模式 (linear)：假如我将 /dev/hda1, /dev/hdb1 这两个 partition 加入到 VG 当中，并且整个 VG 只有一个 LV 时，那么所谓的线性模式就是：当 /dev/hda1 的容量用完之后，/dev/hdb1 的硬盘才会被使用到，这也是我们所建议的模式。
- 交错模式 (tripled)：那什么是交错模式？很简单啊，就是我将一笔数据拆成两部分，分别写入 /dev/hda1 与 /dev/hdb1 的意思，感觉上有点像 RAID 0 啦！如此一来，一份数据用两颗硬盘来写入，理论上，读写的效能会比较好。

基本上，LVM 最主要的用处是在实现一个可以弹性调整容量的文件系统上，而不是在建立一个效能为主的磁盘上，所以，我们应该利用的是 LVM 可以弹性管理整个 partition 大小的用途上，而不是着眼在效能上的。因此，LVM 默认的读写模式是线性模式啦！如果你使用 triped 模式，要注意，当任何一个 partition 『归天』时，所有的数据都会『损毁』的！所以啦，不是很适合使用这种模式啦！如果要强调效能与备份，那么就直接使用 RAID 即可，不需要用到 LVM 啊！

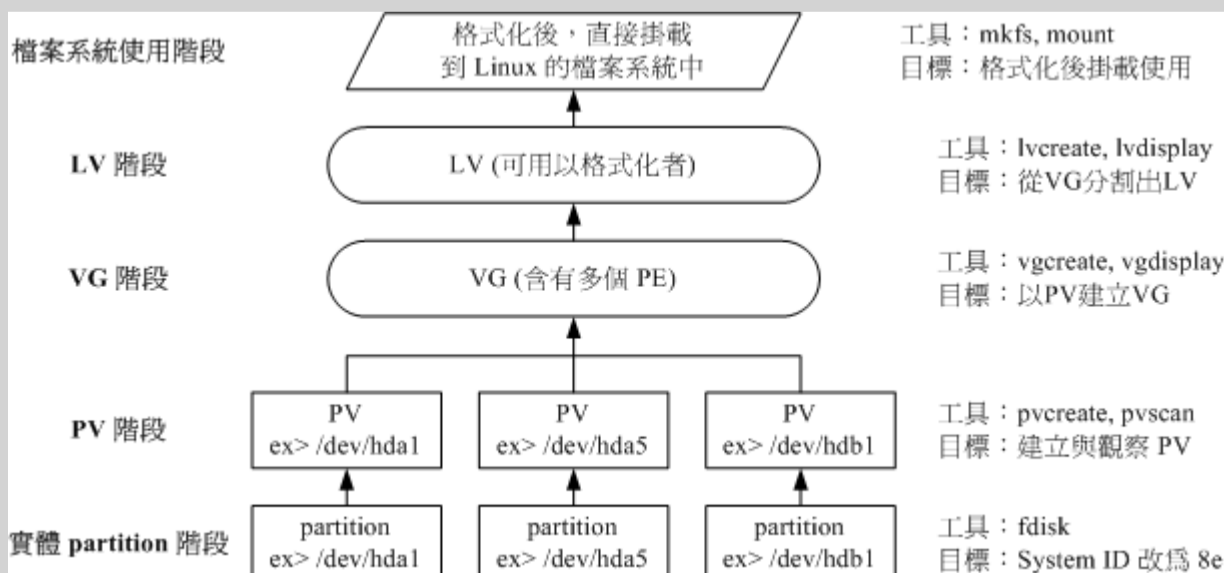
LVM 实作流程

LVM 必需要核心有支持且需要安装 lvm2 这个软件，好在的是，CentOS 与其他较新的 distributions 已经预设将 lvm 的支持与软件都安装妥当了！所以你不需担心这方面的问题！用就对了！

鸟哥使用的测试机又要出动了喔！刚刚我们才练习过 RAID，必须要将一堆目前没有用到的分割槽先杀掉，然后再重建新的分割槽。并且由于鸟哥仅有一个 40GB 的磁盘，所以底下的练习都仅针对同一颗磁盘来作的。我的要求有点像这样：

- 先分割出 4 个 partition，每个 partition 的容量均为 1.5GB 左右，且 system ID 需要为 8e；
- 全部的 partition 整合成为一个 VG，VG 名称设定为 vbirdvg；且 PE 的大小为 16MB；
- 全部的 VG 容量都丢给 LV，LV 的名称设定为 vbirdlv；
- 最终这个 LV 格式化为 ext3 的文件系统，且挂载在 /mnt/lvm 中

鸟哥就不仔细的介绍实体分割了，请您自行参考[第八章的 fdisk](#) 来达成底下的范例：(注意：修改系统标识符请使用 t 这个 fdisk 内的指令来处理即可)

```
[root@www ~]# fdisk /dev/hda <==其他流程请自行参考第八章处理
[root@www ~]# partprobe <==别忘记这个动作了！粉重要！
[root@www ~]# fdisk -l
Disk /dev/hda: 41.1 GB, 41174138880 bytes
255 heads, 63 sectors/track, 5005 cylinders
Units = cylinders of 16065 * 512 = 8225280 bytes

   Device Boot      Start         End      Blocks   Id  System
/dev/hda1 *          1           13     104391   83  Linux
/dev/hda2             14          1288    10241437+  83  Linux
/dev/hda3           1289          1925     5116702+  83  Linux
/dev/hda4           1926          5005     24740100   5  Extended
/dev/hda5           1926          2052     1020096   82  Linux swap / Solaris
/dev/hda6           2053          2235     1469916   8e  Linux LVM
/dev/hda7           2236          2418     1469916   8e  Linux LVM
/dev/hda8           2419          2601     1469916   8e  Linux LVM
```

```
/dev/hda9      2602      2784      1469916  8e Linux LVM
```

上面的 /dev/hda{6,7,8,9} 这四个分割槽就是我们的实体分割槽！也就是底下会实际用到的信息！注意看，那个 8e 的出现会导致 system 变成『Linux LVM』哩！其实没有设定成为 8e 也没关系，不过某些 LVM 的侦测指令可能会侦测不到该 partition 就是了！接下来，就一个一个的处理各流程吧！

- PV 阶段

要建立 PV 其实很简单，只要直接使用 pvcreate 即可！我们来谈一谈与 PV 有关的指令吧！

- pvcreate : 将实体 partition 建立成为 PV ；
- pvscan : 搜寻目前系统里面任何具有 PV 的磁盘；
- pvdisplay : 显示出目前系统上面的 PV 状态；
- pvremove : 将 PV 属性移除，让该 partition 不具有 PV 属性。

那就直接来瞧一瞧吧！

```
# 1. 检查有无 PV 在系统上，然后将 /dev/hda6~ /dev/hda9 建立成为 PV 格式
```

```
[root@www ~]# pvscan
```

```
No matching physical volumes found <==找不到任何的 PV 存在喔！
```

```
[root@www ~]# pvcreate /dev/hda{6,7,8,9}
```

```
Physical volume "/dev/hda6" successfully created
```

```
Physical volume "/dev/hda7" successfully created
```

```
Physical volume "/dev/hda8" successfully created
```

```
Physical volume "/dev/hda9" successfully created
```

```
# 这个指令可以一口气建立这四个 partition 成为 PV 啦！注意大括号的用途
```

```
[root@www ~]# pvscan
```

```
PV /dev/hda6      lvm2 [1.40 GB]
```

```
PV /dev/hda7      lvm2 [1.40 GB]
```

```
PV /dev/hda8      lvm2 [1.40 GB]
```

```
PV /dev/hda9      lvm2 [1.40 GB]
```

```
Total: 4 [5.61 GB] / in use: 0 [0 ] / in no VG: 4 [5.61 GB]
```

```
# 这就分别显示每个 PV 的信息与系统所有 PV 的信息。尤其最后一行，显示的是：
```

```
# 整体 PV 的量 / 已经被使用到 VG 的 PV 量 / 剩余的 PV 量
```

```
# 2. 更详细的列示出系统上面每个 PV 的个别信息：
```

```
[root@www ~]# pvdisplay
```

```
"/dev/hda6" is a new physical volume of "1.40 GB"
```

```
--- NEW Physical volume ---
```

```
PV Name          /dev/hda6 <==实际的 partition 装置名称
```

```
VG Name          <==因为尚未分配出去，所以空白！
```

```
PV Size          1.40 GB <==就是容量说明
```

```
Allocatable     NO <==是否已被分配，结果是 NO
```

```
PE Size (KByte) 0 <==在此 PV 内的 PE 大小
```

```
Total PE       0 <==共分割出几个 PE
```

```
Free PE         0 <==没被 LV 用掉的 PE
```

```
Allocated PE    0 <==尚可分配出去的 PE 数量
```

```
PV UUID         Z13Jk5-RClS-UJ8B-HzDa-Gesn-atku-rf2biN
```

```
...(底下省略)...
```

```
# 由于 PE 是在建立 VG 时才给予的参数，因此在这里看到的 PV 里头的 PE 都会是 0
```

```
# 而且也没有多余的 PE 可供分配 (allocatable)。
```

讲是很难，作是很简单！这样就将 PV 建立了两个啰！简单到不行吧！^_^！继续来玩 VG 去！

- VG 阶段

建立 VG 及 VG 相关的指令也不少，我们来看看：

- `vgcreate`：就是主要建立 VG 的指令啦！他的参数比较多，等一下介绍。
- `vgscan`：搜寻系统上面是否有 VG 存在？
- `vgdisplay`：显示目前系统上面的 VG 状态；
- `vgextend`：在 VG 内增加额外的 PV；
- `vgreduce`：在 VG 内移除 PV；
- `vgchange`：设定 VG 是否启动 (active)；
- `vgremove`：删除一个 VG 啊！

与 PV 不同的是，VG 的名称是自定义的！我们知道 PV 的名称其实就是 partition 的装置文件名，但是这个 VG 名称则可以随便你自己取啊！在底下的例子当中，我将 VG 名称取名为 `vbirdvg`。建立这个 VG 的流程是这样的：

```
[root@www ~]# vgcreate [-s N[mgt]] VG 名称 PV 名称
选项与参数：
-s：后面接 PE 的大小 (size)，单位可以是 m, g, t (大小写均可)

# 1. 将 /dev/hda6-8 建立成为一个 VG，且指定 PE 为 16MB 喔！
[root@www ~]# vgcreate -s 16M vbirdvg /dev/hda{6,7,8}
Volume group "vbirdvg" successfully created

[root@www ~]# vgscan
Reading all physical volumes. This may take a while...
Found volume group "vbirdvg" using metadata type lvm2
# 确实存在这个 vbirdvg 的 VG 啦！

[root@www ~]# pvscan
PV /dev/hda6  VG vbirdvg  lvm2 [1.39 GB / 1.39 GB free]
PV /dev/hda7  VG vbirdvg  lvm2 [1.39 GB / 1.39 GB free]
PV /dev/hda8  VG vbirdvg  lvm2 [1.39 GB / 1.39 GB free]
PV /dev/hda9                lvm2 [1.40 GB]
Total: 4 [5.57 GB] / in use: 3 [4.17 GB] / in no VG: 1 [1.40 GB]
# 嘿嘿！发现没！有三个 PV 被用去，剩下一个 /dev/hda9 的 PV 没被用掉！

[root@www ~]# vgdisplay
--- Volume group ---
VG Name          vbirdvg
System ID
Format           lvm2
Metadata Areas   3
Metadata Sequence No 1
```



```

VG Access      read/write
VG Status      resizable
MAX LV         0
Cur LV        0
Open LV        0
Max PV         0
Cur PV        3
Act PV         3
VG Size        4.17 GB <==整体的 VG 容量有这么大
PE Size        16.00 MB <==内部每个 PE 的大小
Total PE       267 <==总共的 PE 数量共有这么多！
Alloc PE / Size 0 / 0
Free PE / Size 267 / 4.17 GB
VG UUID        4VU5Jr-gwOq-jkga-sUPx-vWPu-PmYm-dZH9EO
# 最后那三行指的就是 PE 能够使用的情况！由于尚未切出 LV，因此所有的 PE
# 均可自由使用。

```

这样就建立一个 VG 了！假设我们要增加这个 VG 的容量，因为我们还有 /dev/hda9 嘛！此时你可以这样做：

```

# 2. 将剩余的 PV (/dev/hda9) 丢给 vbirdvg 吧！
[root@www ~]# vgextend vbirdvg /dev/hda9
Volume group "vbirdvg" successfully extended

[root@www ~]# vgdisplay
...(前面省略)...
VG Size          5.56 GB
PE Size          16.00 MB
Total PE         356
Alloc PE / Size 0 / 0
Free PE / Size   356 / 5.56 GB
VG UUID          4VU5Jr-gwOq-jkga-sUPx-vWPu-PmYm-dZH9EO
# 基本上，不难吧！这样就可以抽换整个 VG 的大小啊！

```

我们多了一个装置喔！接下来为这个 vbirdvg 进行分割吧！透过 LV 功能来处理！

- LV 阶段

创造出 VG 这个大磁盘之后，再来就是要建立分割区啦！这个分割区就是所谓的 LV 啰！假设我要将刚刚那个 vbirdvg 磁盘，分割成为 vbirdlv，整个 VG 的容量都被分配到 vbirdlv 里面去！先来看看能使用的指令后，就直接工作了先！

- lvcreate：建立 LV 啦！
- lvscan：查询系统上面的 LV；
- lvdisplay：显示系统上面的 LV 状态啊！
- lvextend：在 LV 里面增加容量！
- lvreduce：在 LV 里面减少容量；
- lvremove：删除一个 LV！
- lvresize：对 LV 进行容量大小的调整！

```
[root@www ~]# lvcreate [-L N[mgt]] [-n LV 名称] VG 名称
```

```

[root@www ~]# lvcreate [-l N] [-n LV 名称] VG 名称
选项与参数：
-L : 后面接容量，容量的单位可以是 M,G,T 等，要注意的是，最小单位为 PE，
    因此这个数量必须要是 PE 的倍数，若不相符，系统会自行计算最相近的容
    量。
-l : 后面可以接 PE 的『个数』，而不是数量。若要这么做，得要自行计算 PE
    数。
-n : 后面接的就是 LV 的名称啦！
更多的说明应该可以自行查阅吧！ man lvcreate

# 1. 将整个 vbirdvg 通通分配给 vbirdlv 啊，要注意，PE 共有 356 个。
[root@www ~]# lvcreate -l 356 -n vbirdlv vbirdvg
Logical volume "vbirdlv" created
# 由于本案例中每个 PE 为 16M，因此上述的指令也可以使用如下的方式来建
立：
# lvcreate -L 5.56G -n vbirdlv vbirdvg

[root@www ~]# ll /dev/vbirdvg/vbirdlv
lrwxrwxrwx 1 root root 27 Mar 11 16:49 /dev/vbirdvg/vbirdlv ->
/dev/mapper/vbirdvg-vbirdlv
# 看见了没有啊！这就是我们最重要的一个玩意儿了！

[root@www ~]# lvdisplay
--- Logical volume ---
LV Name          /dev/vbirdvg/vbirdlv <==这个才是 LV 的全名！
VG Name          vbirdvg
LV UUID          8vFOPG-Jrw0-Runh-ug24-t2j7-i3nA-rPEyq0
LV Write Access  read/write
LV Status        available
# open           0
LV Size          5.56 GB      <==这个 LV 的容量这么大！
Current LE       356
Segments         4
Allocation       inherit
Read ahead sectors auto
- currently set to 256
Block device     253:0

```

如此一来，整个 partition 也准备好啦！接下来，就是针对这个 LV 来处理啦！要特别注意的是，VG 的名称为 vbirdvg，但是 LV 的名称必须使用全名！亦即是 /dev/vbirdvg/vbirdlv 才对喔！后续的处理都是这样的！这点初次接触 LVM 的朋友很容易搞错！

- 文件系统阶段

这个部分鸟哥我就不再多加解释了！直接来进行吧！

```

# 1. 格式化、挂载与观察我们的 LV 吧！
[root@www ~]# mkfs -t ext3 /dev/vbirdvg/vbirdlv <==注意 LV 全名！
[root@www ~]# mkdir /mnt/lvm
[root@www ~]# mount /dev/vbirdvg/vbirdlv /mnt/lvm

```

```
[root@www ~]# df
Filesystem      1K-blocks    Used Available Use% Mounted on
/dev/hda2       9920624    3858984  5549572  42% /
/dev/hda3       4956316    1056996  3643488  23% /home
/dev/hda1       101086     21408   74459   23% /boot
tmpfs           371332      0   371332   0% /dev/shm
/dev/mapper/vbirdvg-vbirdlv
                5741020    142592  5306796   3% /mnt/lvm
[root@www ~]# cp -a /etc /var/log /mnt/lvm
```

其实 LV 的名称建置成为 /dev/vbirdvg/vbirdlv 是为了让使用者直觉式的找到我们所需要的数据，实际上 LVM 使用的装置是放置到 /dev/mapper/ 目录下的！所以你才会看到上表当中的特殊字体部分。透过这样的功能，我们现在已经建置好一个 LV 了！你可以自由的应用 /mnt/lvm 内的所有资源！

🔍 放大 LV 容量

我们不是说 LVM 最大的特色就是弹性调整磁盘容量吗？好！那我们就来处理一下，如果要放大 LV 的容量时，该如何进行完整的步骤呢？其实一点都不难喔！你只要这样做即可：

1. 用 fdisk 设定新的具有 8e system ID 的 partition
2. 利用 pvcreate 建置 PV
3. 利用 vgextend 将 PV 加入我们的 vbirdvg
4. 利用 lvresize 将新加入的 PV 内的 PE 加入 vbirdlv 中
5. 透过 resize2fs 将文件系统的容量确实增加！

其中最后一个步骤最重要！我们在第八章当中知道，整个文件系统在最初格式化的时候就建立了 inode/block/superblock 等信息，要改变这些信息是很难的！不过因为文件系统格式化的时候建置的是多个 block group，因此我们可以透过在文件系统当中增加 block group 的方式来增减文件系统的量！而增减 block group 就是利用 resize2fs 啦！所以最后一步是针对文件系统来处理的，前面几步则是针对 LVM 的实际容量大小！

```
# 1. 处理出一个 3GB 的新的 partition，在鸟哥的系统应该是 /dev/hda10
[root@www ~]# fdisk /dev/hda <==其他的动作请自行处理
[root@www ~]# partprobe
[root@www ~]# fdisk -l
   Device Boot      Start         End      Blocks   Id  System
....(中间省略)....
/dev/hda10          2785         3150     2939863+   8e  Linux LVM
# 这个就是我们要的新的 partition 啰！

# 2. 建立新的 PV：
[root@www ~]# pvcreate /dev/hda10
Physical volume "/dev/hda10" successfully created
[root@www ~]# pvscan
PV /dev/hda6   VG vbirdvg   lvm2 [1.39 GB / 0   free]
PV /dev/hda7   VG vbirdvg   lvm2 [1.39 GB / 0   free]
PV /dev/hda8   VG vbirdvg   lvm2 [1.39 GB / 0   free]
PV /dev/hda9   VG vbirdvg   lvm2 [1.39 GB / 0   free]
PV /dev/hda10                lvm2 [2.80 GB]
Total: 5 [8.37 GB] / in use: 4 [5.56 GB] / in no VG: 1 [2.80 GB]
# 可以看到 /dev/hda10 是新加入并且尚未被使用的喔！
```

```
# 3. 加大 VG , 利用 vgextend 功能 !
[root@www ~]# vgextend vbirdvg /dev/hda10
Volume group "vbirdvg" successfully extended
[root@www ~]# vgdisplay
--- Volume group ---
VG Name          vbirdvg
System ID
Format           lvm2
Metadata Areas   5
Metadata Sequence No 4
VG Access        read/write
VG Status        resizable
MAX LV           0
Cur LV          1
Open LV          1
Max PV           0
Cur PV          5
Act PV           5
VG Size          8.36 GB
PE Size          16.00 MB
Total PE         535
Alloc PE / Size  356 / 5.56 GB
Free PE / Size   179 / 2.80 GB
VG UUID          4VU5Jr-gwOq-jkga-sUPx-vWPu-PmYm-dZH9EO
```

不但整体 VG 变大了！而且剩余的 PE 共有 179 个，容量则为 2.80G

4. 放大 LV 吧！利用 lvresize 的功能来增加！

```
[root@www ~]# lvresize -l +179 /dev/vbirdvg/vbirdlv
Extending logical volume vbirdlv to 8.36 GB
Logical volume vbirdlv successfully resized
```

这样就增加了 LV 了喔！lvresize 的语法很简单，基本上同样透过 -l 或 -L 来增加！

若要增加则使用 + ，若要减少则使用 - ！详细的选项请参考 man lvresize 啰！

```
[root@www ~]# lvdisplay
--- Logical volume ---
LV Name          /dev/vbirdvg/vbirdlv
VG Name          vbirdvg
LV UUID          8vFOPG-Jrw0-Runh-ug24-t2j7-i3nA-rPEyq0
LV Write Access  read/write
LV Status        available
# open           1
LV Size          8.36 GB
Current LE       535
Segments         5
Allocation       inherit
Read ahead sectors auto
- currently set to 256
Block device     253:0
```



```
[root@www ~]# df /mnt/lvm
Filesystem      1K-blocks    Used Available Use% Mounted on
/dev/mapper/vbirdvg-vbirdlv
                5741020  261212  5188176  5% /mnt/lvm
```

看到了吧？最终的结果中 LV 真的有放大到 8.36GB 喔！但是文件系统却没有相对增加！而且，我们的 LVM 可以在线直接处理，并不需要特别给他 umount 哩！真是人性化！但是还是得要处理一下文件系统的容量啦！开始观察一下文件系统，然后使用 resize2fs 来处理一下吧！

```
# 5.1 先看一下原本的文件系统内的 superblock 记录情况吧！
[root@www ~]# dumpe2fs /dev/vbirdvg/vbirdlv
dumpe2fs 1.39 (29-May-2006)
...(中间省略)...
Block count:      1458176    <==这个 filesystem 的 block 总数
...(中间省略)...
Blocks per group:  32768    <==多少个 block 设定成为一个 block
group
Group 0: (Blocks 0-32767)    <==括号内为 block 的号码
...(中间省略)...
Group 44: (Blocks 1441792-1458175) <==这是本系统中最后一个 group
...(后面省略)...
```

5.2 resize2fs 的语法

```
[root@www ~]# resize2fs [-f] [device] [size]
```

选项与参数：

-f ：强制进行 resize 的动作！

[device]：装置的文件名；

[size]：可以加也可以不加。如果加上 size 的话，那么就必须要给予一个单位，譬如 M, G 等等。如果没有 size 的话，那么预设使用『整个 partition』的容量来处理！

5.3 完整的将 LV 的容量扩充到整个 filesystem 吧！

```
[root@www ~]# resize2fs /dev/vbirdvg/vbirdlv
resize2fs 1.39 (29-May-2006)
Filesystem at /dev/vbirdvg/vbirdlv is mounted on /mnt/lvm; on-line
resizing
Performing an on-line resize of /dev/vbirdvg/vbirdlv to 2191360 (4k)
blocks.
The filesystem on /dev/vbirdvg/vbirdlv is now 2191360 blocks long.
# 可怕吧！这一版的 lvm 竟然还可以在线进行 resize 的功能哩！真好！
```

```
[root@www ~]# df /mnt/lvm
Filesystem      1K-blocks    Used Available Use% Mounted on
/dev/mapper/vbirdvg-vbirdlv
                8628956  262632  7931368  4% /mnt/lvm
```

```
[root@www ~]# ll /mnt/lvm
drwxr-xr-x 105 root root 12288 Mar 11 16:59 etc
drwxr-xr-x  17 root root  4096 Mar 11 14:17 log
drwx-----  2 root root 16384 Mar 11 16:59 lost+found
# 刚刚复制进去的数据可还是存在的喔！并没有消失不见！
```

嘿嘿！真的放大了吧！而且如果你已经有填数据在 LVM 扇区当中的话！这个数据是不会死掉的喔！还是继续存在原本的扇区当中啦！整个动作竟然这么简单就完成了！原本的数据还是一直存在而不会消失~您说，LVM 好不好用啊！

此外，如果你再以 `dumpe2fs` 来检查 `/dev/vbirdvg/vbirdlv` 时，就会发现后续的 Group 增加了！如果还是搞不清楚什么是 block group 时，请回到第八章看一下该章内图 1.3.1 的介绍吧！

🔧 缩小 LV 容量

上一小节我们谈到的是放大容量，现在来谈到的是缩小容量喔！假设我们想将 `/dev/hda6` 抽离出来！那该如何处理啊？就让上一小节的流程倒转过来即可啊！我们就直接来玩吧！

```
# 1. 先找出 /dev/hda6 的容量大小，并尝试计算文件系统需缩小到多少
```

```
[root@www ~]# pvdisplay
--- Physical volume ---
PV Name      /dev/hda6
VG Name      vbirdvg
PV Size      1.40 GB / not usable 11.46 MB
Allocatable  yes (but full)
PE Size (KByte)  16384
Total PE     89
Free PE      0
Allocated PE  89
PV UUID      Z13Jk5-RClS-UJ8B-HzDa-Gesn-atku-rf2biN
```

```
# 从这里可以看出 /dev/hda6 有多大，而且含有 89 个 PE 的量喔！
```

```
# 那如果要使用 resize2fs 时，则总量减去 1.40GB 就对了！
```

```
[root@www ~]# pvscan
PV /dev/hda6  VG vbirdvg  lvm2 [1.39 GB / 0  free]
PV /dev/hda7  VG vbirdvg  lvm2 [1.39 GB / 0  free]
PV /dev/hda8  VG vbirdvg  lvm2 [1.39 GB / 0  free]
PV /dev/hda9  VG vbirdvg  lvm2 [1.39 GB / 0  free]
PV /dev/hda10 VG vbirdvg  lvm2 [2.80 GB / 0  free]
Total: 5 [8.36 GB] / in use: 5 [8.36 GB] / in no VG: 0 [0  ]
```

```
# 从上面可以发现如果扣除 /dev/hda6 则剩余容量有：1.39*3+2.8=6.97
```

```
# 2. 就直接降低文件系统的容量吧！
```

```
[root@www ~]# resize2fs /dev/vbirdvg/vbirdlv 6900M
resize2fs 1.39 (29-May-2006)
Filesystem at /dev/vbirdvg/vbirdlv is mounted on /mnt/lvm; on-line
resizing
On-line shrinking from 2191360 to 1766400 not supported.
# 容量好像不能够写小数点位数，因此 6.9G 是错误的，鸟哥就使用 6900M
了。
# 此外，放大可以在线直接进行，缩小文件系统似乎无法支持！所以要这样做：
```

```
[root@www ~]# umount /mnt/lvm
[root@www ~]# resize2fs /dev/vbirdvg/vbirdlv 6900M
resize2fs 1.39 (29-May-2006)
Please run 'e2fsck -f /dev/vbirdvg/vbirdlv' first.
# 他要我们先进行磁盘检查！不啰唆！那就直接进行吧！
```

```

[root@www ~]# e2fsck -f /dev/vbirdvg/vbirdlv
e2fsck 1.39 (29-May-2006)
Pass 1: Checking inodes, blocks, and sizes
Pass 2: Checking directory structure
Pass 3: Checking directory connectivity
Pass 4: Checking reference counts
Pass 5: Checking group summary information
/dev/vbirdvg/vbirdlv: 2438/1087008 files (0.1% non-contiguous),

[root@www ~]# resize2fs /dev/vbirdvg/vbirdlv 6900M
resize2fs 1.39 (29-May-2006)
Resizing the filesystem on /dev/vbirdvg/vbirdlv to 1766400 (4k) blocks.
The filesystem on /dev/vbirdvg/vbirdlv is now 1766400 blocks long.
# 再来 resize2fs 一次就能够成功了！如上所示啊！

[root@www ~]# mount /dev/vbirdvg/vbirdlv /mnt/lvm
[root@www ~]# df /mnt/lvm
Filesystem      1K-blocks    Used Available Use% Mounted on
/dev/mapper/vbirdvg-vbirdlv
                6955584  262632  6410328   4% /mnt/lvm

```

然后再来就是将 LV 的容量降低！要注意的是，我们想要抽离的是 /dev/hda6，这个 PV 有 89 个 PE (上面的 pvdisplay 查询到的结果)。所以要这样进行：

```

# 3. 降低 LV 的容量，同时我们知道 /dev/hda6 有 89 个 PE
[root@www ~]# lvresize -l -89 /dev/vbirdvg/vbirdlv
WARNING: Reducing active and open logical volume to 6.97 GB
THIS MAY DESTROY YOUR DATA (filesystem etc.)
Do you really want to reduce vbirdlv? [y/n]: y
Reducing logical volume vbirdlv to 6.97 GB
Logical volume vbirdlv successfully resized
# 会有警告讯息！但是我们的实际数据量还是比 6.97G 小，所以就 y 下去吧！

[root@www ~]# lvdisplay
--- Logical volume ---
LV Name            /dev/vbirdvg/vbirdlv
VG Name            vbirdvg
LV UUID            8vFOPG-Jrw0-Runh-ug24-t2j7-i3nA-rPEyq0
LV Write Access    read/write
LV Status          available
# open             1
LV Size            6.97 GB
Current LE         446
Segments           5
Allocation         inherit
Read ahead sectors auto
- currently set to 256
Block device       253:0

```

很简单吧！这样就将 LV 缩小了！接下来就要将 /dev/hda6 移出 vbirdvg 这个 VG 之外喽！我们得要
先确定 /dev/hda6 里面的 PE 完全不被使用后，才能够将 /dev/hda6 抽离！所以得要这样进行：

```

# 4.1 先确认 /dev/hda6 是否将 PE 都移除了！
[root@www ~]# pvdisplay
--- Physical volume ---
PV Name          /dev/hda6
VG Name          vbirdvg
PV Size          1.40 GB / not usable 11.46 MB
Allocatable      yes (but full)
PE Size (KByte)  16384
Total PE         89
Free PE          0
Allocated PE     89
PV UUID          Z13Jk5-RClS-UJ8B-HzDa-Gesn-atku-rf2biN
....(中间省略)....

--- Physical volume ---
PV Name          /dev/hda10
VG Name          vbirdvg
PV Size          2.80 GB / not usable 6.96 MB
Allocatable      yes
PE Size (KByte)  16384
Total PE         179
Free PE          89
Allocated PE     90
PV UUID          7MfcG7-y9or-0Jmb-H7RO-5Pa5-D3qB-G426Vq
# 搞了老半天，没有被使用的 PE 竟然在 /dev/hda10 ！此时得要搬移 PE 喽！

[root@www ~]# pvmove /dev/hda6 /dev/hda10
# pvmove 来源 PV 目标 PV ，可以将 /dev/hda6 内的 PE 通通移动到
/dev/hda10
# 尚未被使用的 PE 去 (Free PE)。

# 4.2 将 /dev/hda6 移出 vbirdvg 中！
[root@www ~]# vgreduce vbirdvg /dev/hda6
Removed "/dev/hda6" from volume group "vbirdvg"

[root@www ~]# pvscan
PV /dev/hda7   VG vbirdvg  lvm2 [1.39 GB / 0  free]
PV /dev/hda8   VG vbirdvg  lvm2 [1.39 GB / 0  free]
PV /dev/hda9   VG vbirdvg  lvm2 [1.39 GB / 0  free]
PV /dev/hda10  VG vbirdvg  lvm2 [2.80 GB / 0  free]
PV /dev/hda6   VG          lvm2 [1.40 GB]
Total: 5 [8.37 GB] / in use: 4 [6.97 GB] / in no VG: 1 [1.40 GB]

[root@www ~]# pvremove /dev/hda6
Labels on physical volume "/dev/hda6" successfully wiped

```

很有趣吧！这样你的文件系统以及实际的 LV 与 VG 通通变小了，而且那个 /dev/hda6 还真的可以拿出来！可以进行其他的用途啦！非常简单吧！

现在你知道 LVM 的好处咯，未来如果你有想要增加某个 LVM 的容量时，就可以透过这个放大、缩小的功能来处理。那么 LVM 除了这些功能之外，还有什么能力呢？其实他还有一个重要的能力，那就是系统快照 (snapshot)。什么是系统快照啊？快照就是将当时的系统信息记录下来，就好像照相记录一般！未来若有任何资料更动了，则原始资料会被搬移到快照区，没有被更动的区域则由快照区与文件系统共享。用讲的好像很难懂，我们用图解说明一下好了：



图 3.5.1、LVM 系统快照区域的备份示意图(虚线为文件系统，长虚线为快照区)

左图为最初建置系统快照区的状况，LVM 会预留一个区域 (左图的左侧三个 PE 区块) 作为数据存放处。此时快照区内并没有任何数据，而快照区与系统区共享所有的 PE 数据，因此你会看到快照区的内容与文件系统是一模一样的。等到系统运作一阵子后，假设 A 区域的数据被更动了 (上面右图所示)，则更动前系统会将该区域的数据移动到快照区，所以在右图的快照区被占用了一块 PE 成为 A，而其他 B 到 I 的区块则还是与文件系统共享！

照这样的情况来看，LVM 的系统快照是非常棒的『备份工具』，因为他只有备份有被更动到的数据，文件系统内没有被变更的数据依旧保持在原本的区块内，但是 LVM 快照功能会知道那些数据放置在哪里，因此『快照』当时的文件系统就得以『备份』下来，且快照所占用的容量又非常小！所以您说，这不是很棒的工具又是什么？

那么快照区要如何建立与使用呢？首先，由于快照区与原本的 LV 共享很多 PE 区块，因此快照区与被快照的 LV 必须要在同一个 VG 上头。但是我们刚刚将 /dev/hda6 移除 vbirdvg 了，目前 vbirdvg 剩下的容量为 0！因此，在这个小节里面我们得要再加入 /dev/hda6 到我们的 VG 后，才能继续建立快照区啰！底下的动作赶紧再来玩玩看！

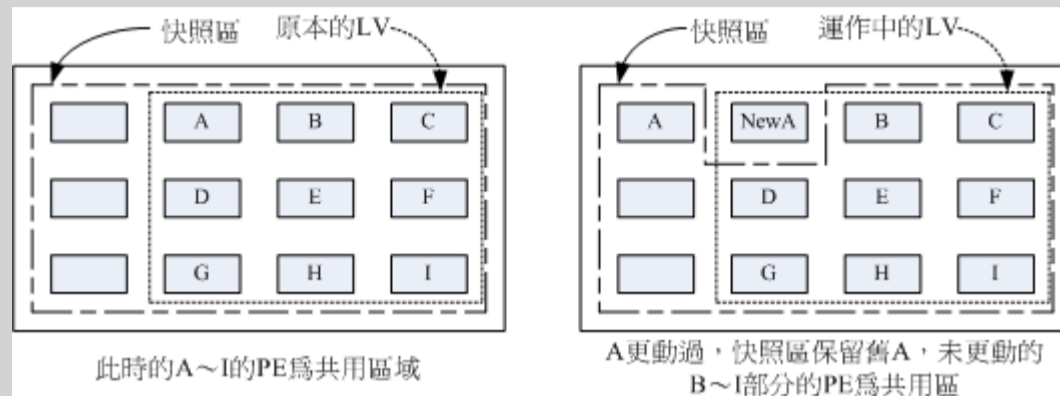
- 快照区的建立

底下的动作主要再增加需要的 VG 容量，然后再透过 lvcreate -s 的功能建立快照区

```
# 1. 先观察 VG 还剩下多少剩余容量
[root@www ~]# vgdisplay
--- Volume group ---
VG Name          vbirdvg
....(其他省略)....
VG Size          6.97 GB
PE Size          16.00 MB
Total PE         446
Alloc PE / Size  446 / 6.97 GB
Free PE / Size   0 / 0 <==没有多余的 PE 可用！

# 2. 将刚刚移除的 /dev/hda6 加入这个 VG 吧！
[root@www ~]# pvcreate /dev/hda6
Physical volume "/dev/hda6" successfully created
[root@www ~]# vgextend vbirdvg /dev/hda6
Volume group "vbirdvg" successfully extended
```

```

[root@www ~]# vgdisplay
--- Volume group ---
VG Name          vbirdvg
...(其他省略)...
VG Size          8.36 GB
PE Size          16.00 MB
Total PE         535
Alloc PE / Size  446 / 6.97 GB
Free PE / Size   89 / 1.39 GB <==多出了 89 个 PE 可用啰！

# 3. 利用 lvcreate 建立系统快照区，我们取名为 vbirdss，且给予 60 个 PE
[root@www ~]# lvcreate -l 60 -s -n vbirdss /dev/vbirdvg/vbirdlv
Logical volume "vbirdss" created
# 上述的指令中最重要的是那个 -s 的选项！代表是 snapshot 快照功能之意！
# -n 后面接快照区的装置名称，/dev/.... 则是要被快照的 LV 完整档名。
# -l 后面则是接使用多少个 PE 来作为这个快照区使用。

[root@www ~]# lvdisplay
--- Logical volume ---
LV Name          /dev/vbirdvg/vbirdss
VG Name          vbirdvg
LV UUID          K2tJ5E-e9mI-89Gw-hKFd-4tRU-tRKF-oeB03a
LV Write Access  read/write
LV snapshot status active destination for /dev/vbirdvg/vbirdlv
LV Status        available
# open           0
LV Size          6.97 GB <==被快照的原 LV 磁盘容量
Current LE       446
COW-table size   960.00 MB <==快照区的实际容量
COW-table LE     60 <==快照区占用的 PE 数量
Allocated to snapshot 0.00%
Snapshot chunk size 4.00 KB
Segments         1
Allocation       inherit
Read ahead sectors auto
- currently set to 256
Block device     253:1

```

您看看！这个 /dev/vbirdvg/vbirdss 快照区就被建立起来了！而且他的 VG 量竟然与原本的 /dev/vbirdvg/vbirdlv 相同！也就是说，如果你真的挂载这个装置时，看到的数据会跟原本的 vbirdlv 相同喔！我们就来测试看看：

```

[root@www ~]# mkdir /mnt/snapshot
[root@www ~]# mount /dev/vbirdvg/vbirdss /mnt/snapshot
[root@www ~]# df
Filesystem      1K-blocks    Used Available Use% Mounted on
/dev/hda2       9920624    3859032  5549524  42% /
/dev/hda3       4956316    1056996  3643488  23% /home
/dev/hda1       101086     21408   74459   23% /boot
tmpfs           371332      0   371332   0% /dev/shm
/dev/mapper/vbirdvg-vbirdlv

```

```

        6955584  262632  6410328  4% /mnt/lvm
/dev/mapper/vbirdvg-vbirdss
        6955584  262632  6410328  4% /mnt/snapshot
# 有没有看到！这两个咚咚竟然是一模一样喔！我们根本没有动过
# /dev/vbirdvg/vbirdss 对吧！不过这里面会主动记录原 vbirdlv 的内容！

[root@www ~]# umount /mnt/snapshot
# 最后将他卸除！我们准备来玩玩有趣的东西！

```

- 利用快照区复原系统

首先，我们来玩一下，如何利用快照区复原系统吧！不过你要注意的，你要复原的数据量不能够高于快照区所能负载的实际容量。由于原始数据会被搬到快照区，如果你的快照区不够大，若原始资料被更动的实际数据量比快照区大，那么快照区当然容纳不了，这时候快照功能会失效喔！所以上面的案例中鸟哥才给予 60 个 PE (共 900MB) 作为快照区存放数据用。

我们的 /mnt/lvm 已经有 /mnt/lvm/etc, /mnt/lvm/log 等目录了，接下来我们将这个文件系统的内容作个变更，然后再以快照区数据还原看看：

```

# 1. 先将原本的 /dev/vbirdvg/vbirdlv 内容作些变更，增增减减一些目录吧！
[root@www ~]# df /mnt/lvm
Filesystem      1K-blocks    Used Available Use% Mounted on
/dev/mapper/vbirdvg-vbirdlv
        6955584  262632  6410328  4% /mnt/lvm

[root@www ~]# ll /mnt/lvm
drwxr-xr-x 105 root root 12288 Mar 11 16:59 etc
drwxr-xr-x  17 root root  4096 Mar 11 14:17 log
drwx-----  2 root root 16384 Mar 11 16:59 lost+found

[root@www ~]# rm -r /mnt/lvm/log
[root@www ~]# cp -a /boot /lib /sbin /mnt/lvm
[root@www ~]# ll /mnt/lvm
drwxr-xr-x  4 root root  4096 Dec 15 16:28 boot
drwxr-xr-x 105 root root 12288 Mar 11 16:59 etc
drwxr-xr-x 14 root root  4096 Sep  5 2008 lib
drwx-----  2 root root 16384 Mar 11 16:59 lost+found
drwxr-xr-x  2 root root 12288 Sep  5 2008 sbin
# 看起来数据已经不一样了！

[root@www ~]# lvdisplay /dev/vbirdvg/vbirdss
--- Logical volume ---
LV Name          /dev/vbirdvg/vbirdss
VG Name          vbirdvg
...(中间省略)...
Allocated to snapshot 12.22%
...(底下省略)...
# 从这里也看得出来，快照区已经被使用了 12.22%！因为原始的文件系统有异动过！

```

```

# 2. 利用快照区将原本的 filesystem 备份
[root@www ~]# mount /dev/vbirdvg/vbirdss /mnt/snapshot
[root@www ~]# df
Filesystem      1K-blocks    Used Available Use% Mounted on
/dev/mapper/vbirdvg-vbirdlv
                6955584  370472  6302488   6% /mnt/lvm
/dev/mapper/vbirdvg-vbirdss
                6955584  262632  6410328   4% /mnt/snapshot
# 看吧！两者确实不一样了！开始将快照区内容复制出来吧！

[root@www ~]# mkdir -p /backups <==确认真的有这个目录！
[root@www ~]# cd /mnt/snapshot
[root@www snapshot]# tar -jcv -f /backups/lvm.tar.bz2 *
# 此时你就会有一个备份资料，亦即是 /backups/lvm.tar.bz2 了！

```

为什么要备份呢？为什么不可以直接格式化 /dev/vbirdvg/vbirdlv 然后将 /dev/vbirdvg/vbirdss 直接复制给 vbirdlv 呢？要知道 vbirdss 其实是 vbirdlv 的快照，因此如果你格式化整个 vbirdlv 时，原本的文件系统所有数据都会被搬移到 vbirdss。那如果 vbirdss 的容量不够大（通常也真的不够大），那么部分数据将无法复制到 vbirdss 内，数据当然无法全部还原啊！所以才要在上面表格中制作出一个备份文件的！了解乎？

而快照还有另外一个功能，就是你可以比对 /mnt/lvm 与 /mnt/snapshot 的内容，就能够发现到最近你到底改了啥咚咚！这样也是很很赖啊！您说是吧！^_^！接下来让我们准备还原 vbirdlv 的内容吧！

```

# 3. 将 vbirdss 卸除并移除 (因为里面的内容已经备份起来了)
[root@www ~]# umount /mnt/snapshot
[root@www ~]# lvremove /dev/vbirdvg/vbirdss
Do you really want to remove active logical volume "vbirdss"? [y/n]: y
Logical volume "vbirdss" successfully removed

[root@www ~]# umount /mnt/lvm
[root@www ~]# mkfs -t ext3 /dev/vbirdvg/vbirdlv
[root@www ~]# mount /dev/vbirdvg/vbirdlv /mnt/lvm
[root@www ~]# tar -jxv -f /backups/lvm.tar.bz2 -C /mnt/lvm
[root@www ~]# ll /mnt/lvm
drwxr-xr-x 105 root root 12288 Mar 11 16:59 etc
drwxr-xr-x 17 root root 4096 Mar 11 14:17 log
drwx----- 2 root root 16384 Mar 11 16:59 lost+found
# 是否与最初的内容相同啊！这就是透过快照来还原的一个简单的方法啰！

```

- 利用快照区进行各项练习与测试的任务，再以原系统还原快照

换个角度来想想，我们将原本的 vbirdlv 当作备份数据，然后将 vbirdss 当作实际在运作中的数据，任何测试的动作都在 vbirdss 这个快照区当中测试，那么当测试完毕要将测试的数据删除时，只要将快照区删去即可！而要复制一个 vbirdlv 的系统，再作另外一个快照区即可！这样是否非常方便啊？这对于教学环境中每年都要帮学生制作一个练习环境主机的测试，非常有帮助呢！

Tips:

以前鸟哥老是觉得使用 LVM 的快照来进行备份不太合理，因为还要制作一个备份档！后来仔细研究并参考徐秉义老师的教材(注 3)后，才发现 LVM 的快照实在是一个棒到不行的工具！尤其是在虚拟机当中建置多份给同学使用的测试环境，你只要



有一个基础的环境保持住，其他的环境使用快照来提供即可。实时同学将系统搞烂了，你只要将快照区删除，再重建一个快照区！这样环境就恢复了！天呐！实在是太棒了！ ^_^

```
# 1. 建立一个大一些的快照区，让我们将 /dev/hda6 的 PE 全部给快照区！
```

```
[root@www ~]# lvcreate -s -l 89 -n vbirdss /dev/vbirdvg/vbirdlv
Logical volume "vbirdss" created
```

```
[root@www ~]# lvsdisplay /dev/vbirdvg/vbirdss
--- Logical volume ---
LV Name           /dev/vbirdvg/vbirdss
VG Name           vbirdvg
LV UUID           as0ocQ-KjRS-Bu7y-fYoD-1CHC-0V3Y-JYsj1
LV Write Access   read/write
LV snapshot status active destination for /dev/vbirdvg/vbirdlv
LV Status         available
# open            0
LV Size           6.97 GB
Current LE        446
COW-table size    1.39 GB
COW-table LE      89
Allocated to snapshot 0.00%
Snapshot chunk size 4.00 KB
Segments         1
Allocation        inherit
Read ahead sectors auto
- currently set to 256
Block device      253:1
```

```
# 如何！这个快照区不小吧！
```

```
# 2. 隐藏 vbirdlv 挂载 vbirdss
```

```
[root@www ~]# umount /mnt/lvm
[root@www ~]# mount /dev/vbirdvg/vbirdss /mnt/snapshot
[root@www ~]# df /mnt/snapshot
Filesystem      1K-blocks    Used Available Use% Mounted on
/dev/mapper/vbirdvg-vbirdss
                7192504  265804  6561340   4% /mnt/snapshot
```

```
# 3. 开始恶搞！
```

```
[root@www ~]# rm -r /mnt/snapshot/etc /mnt/snapshot/log
[root@www ~]# cp -a /boot /lib /sbin /mnt/snapshot/
[root@www ~]# ll /mnt/snapshot
drwxr-xr-x  4 root root  4096 Dec 15 16:28 boot
drwxr-xr-x 14 root root  4096 Sep  5  2008 lib
drwx-----  2 root root 16384 Mar 11 16:59 lost+found
drwxr-xr-x  2 root root 12288 Sep  5  2008 sbin  <==与原本数据有差异了
```

```
[root@www ~]# mount /dev/vbirdvg/vbirdlv /mnt/lvm
[root@www ~]# ll /mnt/lvm
drwxr-xr-x 105 root root 12288 Mar 11 16:59 etc
drwxr-xr-x 17 root root  4096 Mar 11 14:17 log
drwx-----  2 root root 16384 Mar 11 16:59 lost+found
```

```
# 不论你在快照区恶搞啥咚咚，原本的 vbirdlv 里面的数据安好如初啊！
```

```

# 假设你将 vbirdss 搞烂了！里面的数据不再需要！那该如何是好？

# 4. 还原原本快照区的数据，回到与原文件系统相同的信息
[root@www ~]# umount /mnt/snapshot
[root@www ~]# lvremove /dev/vbirdvg/vbirdss
Do you really want to remove active logical volume "vbirdss"? [y/n]: y
Logical volume "vbirdss" successfully removed

[root@www ~]# lvcreate -s -l 89 -n vbirdss /dev/vbirdvg/vbirdlv
[root@www ~]# mount /dev/vbirdvg/vbirdss /mnt/snapshot
[root@www ~]# ll /mnt/snapshot
drwxr-xr-x 105 root root 12288 Mar 11 16:59 etc
drwxr-xr-x 17 root root 4096 Mar 11 14:17 log
drwx----- 2 root root 16384 Mar 11 16:59 lost+found
# 数据这样就复原了！

```

老实说，上面的测试有点无厘头~因为快照区损毁了就删除再建一个就好啦！何必还要测试呢？不过，为了让您了解到快照区也能够这样使用，上面的测试还是需要存在的啦！未来如果你有接触到虚拟机，再回到这里来温习一下肯定会有收获的！

LVM 相关指令汇整与 LVM 的关闭

好了，我们将上述用过的一些指令给他汇整一下，提供给您参考参考：

任务	PV 阶段	VG 阶段	LV 阶段
搜寻(scan)	pvscan	vgscan	lvscan
建立(create)	pvcreate	vgcreate	lvcreate
列出(display)	pvdisplay	vgdisplay	lvdisplay
增加(extend)		vgextend	lvextend (lvresize)
减少(reduce)		vgreduce	lvreduce (lvresize)
删除(remove)	pvremove	vgremove	lvremove
改变容量(resize)			lvresize
改变属性(attribute)	pvchange	vgchange	lvchange

至于文件系统阶段 (filesystem 的格式化处理) 部分，还需要以 `resize2fs` 来修订文件系统实际的大小才行啊！^_^。至于虽然 LVM 可以弹性的管理你的磁盘容量，但是要注意，如果你想要使用 LVM 管理您的硬盘时，那么在安装的时候就得好做好 LVM 的规划了，否则未来还是需要先以传统的磁盘增加方式来增加后，移动数据后，才能够进行 LVM 的使用啊！

会玩 LVM 还不行！你必须会移除系统内的 LVM 喔！因为你的实体 partition 已经被使用到 LVM 去，如果你还没有将 LVM 关闭就直接将那些 partition 删除或转为其他用途的话，系统是会发生很大的问题的！所以啰，你必须要知道如何将 LVM 的装置关闭并移除才行！会不会很难呢？其实不会啦！依据以下的流程来处理即可：

1. 先卸除系统上面的 LVM 文件系统 (包括快照与所有 LV)；
2. 使用 `lvremove` 移除 LV；
3. 使用 `vgchange -a n VGname` 让 VGname 这个 VG 不具有 Active 的标志；
4. 使用 `vgremove` 移除 VG；
5. 使用 `pvremove` 移除 PV；
6. 最后，使用 `fdisk` 修改 ID 回来啊！

好吧！那就实际的将我们之前建立的所有 LVM 数据给删除吧！

```
[root@www ~]# umount /mnt/lvm
[root@www ~]# umount /mnt/snapshot
[root@www ~]# lvremove /dev/vbirdvg/vbirdss <==先处理快照
Do you really want to remove active logical volume "vbirdss"? [y/n]: y
Logical volume "vbirdss" successfully removed
[root@www ~]# lvremove /dev/vbirdvg/vbirdlv <==再处理原系统
Do you really want to remove active logical volume "vbirdlv"? [y/n]: y
Logical volume "vbirdlv" successfully removed

[root@www ~]# vgchange -a n vbirdvg
0 logical volume(s) in volume group "vbirdvg" now active

[root@www ~]# vgremove vbirdvg
Volume group "vbirdvg" successfully removed

[root@www ~]# pvremove /dev/hda{6,7,8,9,10}
Labels on physical volume "/dev/hda6" successfully wiped
Labels on physical volume "/dev/hda7" successfully wiped
Labels on physical volume "/dev/hda8" successfully wiped
Labels on physical volume "/dev/hda9" successfully wiped
Labels on physical volume "/dev/hda10" successfully wiped
```

最后再用 **fdisk** 将磁盘的 ID 给他改回来 82 就好啦！整个过程就这样的啦！ ^_^



重点回顾

- Quota 可公平的分配系统上面的磁盘容量给用户；分配的资源可以是磁盘容量(block)或可建立档案数量(inode)；
- Quota 的限制可以有 soft/hard/grace time 等重要项目；
- Quota 仅能针对整个 filesystem 进行限制，不是针对目录喔！
- Quota 的使用必须要核心与文件系统均支持。文件系统的参数必须含有 usrquota, grpquota
- Quota 实作的指令有 quotacheck, quotaon, edquota, repquota 等指令；
- 磁盘阵列 (RAID) 有硬件与软件之分，Linux 操作系统可支持软件磁盘阵列，透过 mdadm 套件来达成；
- 磁盘阵列建置的考虑依据为『容量』、『效能』、『资料可靠性』等；
- 磁盘阵列所建置的等级常见有的 raid0, raid1, raid0+1, raid5 及 raid6
- 硬件磁盘阵列的装置文件名与 SCSI 相同，至于 software RAID 则为 /dev/md[0-9]
- 软件磁盘阵列的状态可藉由 /proc/mdstat 档案来了解；
- LVM 强调的是『弹性的变化文件系统的容量』；
- 与 LVM 有关的组件有：PV/VG/PE/LV 等组件，可以被格式化为 LV
- LVM 拥有快照功能，快照可以记录 LV 的数据内容，并与原有的 LV 共享未更动的数据，备份与还原就变的很简单；
- Ext3 透过 resize2fs 指令，可以弹性的调整文件系统的大小



本章习题

(要看答案请将鼠标移动到『答：』底下的空白处，按下左键圈选空白处即可察看)

- 情境模拟题一：由于 LVM 可以弹性调整 filesystem 的大小，但是缺点是可能没有加速与硬件备

份(与快照不同)的功能。而磁盘阵列则具有效能与备份的功能，但是无法提供类似 LVM 的优点。在此情境中，我们想利用『在 RAID 上面建置 LVM』的功能，以达到两者兼顾的能力。

- 目标：测试在 RAID 磁盘上面架构 LVM 系统；
- 需求：需要具有磁盘管理的能力，包括 RAID 与 LVM；
- 前提：将本章与之前章节练习所制作的分割槽全部删除，剩下预设的分割槽即可。

那要如何处理呢？如下的流程一个步骤一个步骤的实施看看吧：

4. 复原系统时，你必须要：

- 利用 umount 先卸除之前挂载的文件系统；
- 修改 /etc/fstab 里面的数据，让开机不会自动挂载；
- 利用 fdisk 将该分割槽删除。

最终你的系统应该会只剩下如下的模样：

```
[root@www ~]# fdisk -l
Device Boot      Start    End    Blocks  Id System
/dev/hda1 *        1      13    104391  83 Linux
/dev/hda2          14    1288   10241437+ 83 Linux
/dev/hda3        1289    1925   5116702+ 83 Linux
/dev/hda4        1926    9382   59898352+  5 Extended
/dev/hda5        1926    2052   1020096  82 Linux swap / Solaris
```

5. 建立 RAID ，假设我们利用五个 1GB 的分割槽建立 RAID-5 ，且具有一个 spare disk ，那么你应该要如何进行？首先，请自行使用 fdisk 建置好如下的分割槽状态：

```
[root@www ~]# fdisk -l
....(前面省略)....
/dev/hda6        2053    2175   987966  83 Linux
/dev/hda7        2176    2298   987966  83 Linux
/dev/hda8        2299    2421   987966  83 Linux
/dev/hda9        2422    2544   987966  83 Linux
/dev/hda10       2545    2667   987966  83 Linux
```

接下来开始建立 RAID 吧！建立的方法可以如下简单处理即可：

```
[root@www ~]# mdadm --create --auto=yes /dev/md0 --level=5 \
> --raid-devices=4 --spare-devices=1 /dev/hda{6,7,8,9,10}
```

若无出现任何错误讯息，此时你已经具有 /dev/md0 这个磁盘阵列装置了！接下来让我们处理 LVM 吧！

6. 开始处理 LVM ，现在我们假设所有的参数都使用默认值，包括 PE ，然后 VG 名为 raidvg ，LV 名为 raidlv ，底下为基本的流程：

```
[root@www ~]# pvcreate /dev/md0          <==建立 PV
[root@www ~]# vgcreate raidvg /dev/md0   <==建立 VG
[root@www ~]# lvcreate -L 2.82G -n raidlv raidvg <==建立 LM
```



```
[root@www ~]# lvdisplay
--- Logical volume ---
LV Name           /dev/raidvg/raidlv
VG Name           raidvg
LV UUID           zQsKqW-8Bt2-kpJF-8rCI-CqI1-XQYT-jw1mfH
LV Write Access   read/write
LV Status         available
# open            0
LV Size           2.82 GB
Current LE        722
Segments          1
Allocation        inherit
Read ahead sectors auto
- currently set to 256
Block device      253:0
```

这样就搞定了 LVM 了！而且这个 LVM 是架构在 /dev/md0 上面的喔！然后就是文件系统的建立与挂载了！

7. 尝试建立成为 Ext3 文件系统，且挂载到 /mnt/raidlvm 目录下：

```
[root@www ~]# mkfs -t ext3 /dev/raidvg/raidlv
[root@www ~]# mkdir /mnt/raidlvm
[root@www ~]# mount /dev/raidvg/raidlv /mnt/raidlvm
```

8. 上述就是 LVM 架构在 RAID 上面的技巧，之后的动作都能够使用本章的其他管理方式来管理，包括 RAID 热拔插机制、LVM 放大缩小机制等等。测试完毕之后请务必关闭本题所建立的各项信息。

```
[root@www ~]# umount /mnt/raidlvm      <==卸除文件系统
[root@www ~]# lvremove /dev/raidvg/raidlv <==移除 LV
[root@www ~]# vgchange -a n raidvg      <==让 VG 不活动
[root@www ~]# vgremove raidvg          <==移除 VG
[root@www ~]# pvremove /dev/md0        <==移除 PV
[root@www ~]# mdadm --stop /dev/md0    <==关闭 /dev/md0 RAID
[root@www ~]# fdisk /dev/hda          <==还原原本的分割槽
```

简答题部分：

- 在前一章的[第一个大量新增账号范例](#)中，如果我想要让每个用户均具有 soft/hard 各为 40MB/50MB 的容量时，应该如何修改这个 script ？

你得先要依据本章的作法，先将 /home 制作好 quota 的环境然后，你可以在 do...done 内的最后一行，新增一行内容为：

```
setquota -u $username 40000 50000 0 0 /home
```

这样就可以在制作用户时，指定更新密码且给予 quota 的限制！

- 如果我想要让 RAID 具有保护数据的功能，防止因为硬件损毁而导致数据的遗失，那我应该要选择的 RAID 等级可能有哪些？(请以本章谈到的等级来思考即可)

具有备份数据的有：RAID-1, RAID-5, RAID-6

- 在预设的 LVM 设定中，请问 LVM 能否具有『备份』的功能？

是有的，就是那个快照 (snapshot) 的功能，此功能即可进行数据的备份！

- LVM 内的 LV 据说仅能达到 256 GB 的容量，请问如何克服此一容量问题？

LV 的容量与 PE 这个数据有关，由于默认 PE 为 4MB，所以才会有此限制。若要修改这个限制值，则需要在建置 VG 时就给予 -s 的选项来进行 PE 数值的设定。若给到 PE = 16MB 时，则 LV 的最大总量就能够达到 1TB 的容量了。

- 如果你的计算机主机有提供 RAID 0 的功能，你将你的三颗硬盘全部在 BIOS 阶段使用 RAID 芯片整合成为一颗大磁盘，则此磁盘在 Linux 系统当中的文件名为何？

由于硬件磁盘阵列是在 BIOS 阶段完成的，因此 Linux 系统会捉到一个完整的大 RAID 磁盘，此磁盘的文件名就会是『 /dev/sda 』！



参考数据与延伸阅读

- 注 1：若想对 RAID 有更深入的认识，可以参考底下的连结与书目：
<http://www.tldp.org/HOWTO/Software-RAID-HOWTO.html>
杨振和、『操作系统导论：第十一章』、学贯出版社，2006
- 注 2：详细的 mdstat 说明也可以参考如下网页：
<http://linux-raid.osdl.org/index.php/Mdstat>
- 注 3：徐秉义老师在网管人杂志 (<http://www.babyface.idv.tw/NetAdmin/>) 的投稿文章：
磁盘管理：SoftRAID 与 LVM 综合实做应用 (上)
<http://www.babyface.idv.tw/NetAdmin/16200705SoftRAIDLVM01/>
磁盘管理：SoftRAID 与 LVM 综合实做应用 (下)
<http://www.babyface.idv.tw/NetAdmin/18200707SoftRAIDLVM02/>

2002/07/14：第一次完成

2003/02/10：重新编排与加入 FAQ

2003/09/02：加入 [quotacheck](#) 发生错误时的解决方法。

2005/09/06：将旧的文章移动到 [此处](#)。

2005/09/06：进行版面风格的转换，并且进行数据的查询，加入 repquota 的简单说明而已！

2009/03/04：将原本旧的基于 FC4 的文件移动到 [此处](#)。

2009/03/06：加入 [warnquota](#) 这玩意儿！挺有趣的哩！

2009/03/12：加入了 software RAID 与 LVM 的加强说明，尤其是 LVM 的快照 (snapshot) 的说明！

2009/09/10：修改一些字样之外，增加情境模拟，以及后续的简答题部分题目。

学习了基础篇也一阵子了，你会发现到为什么系统常常会主动的进行一些任务？这些任务到底是谁在设定工作的？如果你想要让自己设计的备份程序可以自动的在系统底下执行，而不需要手动来启动他，又该如何处置？这些例行的工作可能又分为『单一』工作与『循环』工作，在系统内又是哪些服务在负责？还有还有，如果你想要每年在老婆的生日前一天就发出一封信提醒自己不要忘记，可以办的到吗？嘿嘿！这些种种要如何处理，就看看这一章先！

1. 什么是例行性工作排程
 - 1.1 Linux 工作排程的种类：at, crontab
 - 1.2 Linux 上常见的例行性工作
2. 仅执行一次的工作排程
 - 2.1 atd 的启动与 at 运作的方式：/etc/at.deny
 - 2.2 实际运作单一工作排程：at, atq & atrm, batch
3. 循环执行的例行性工作排程
 - 3.1 使用者的设定：/etc/cron.deny, crontab
 - 3.2 系统的配置文件：/etc/crontab
 - 3.3 一些注意事项
4. 可唤醒停机期间的工作任务
 - 4.1 什么是 anacron
 - 4.2 anacron 与 /etc/anacrontab
5. 重点回顾
6. 本章习题
7. 针对本文的建议：<http://phorum.vbird.org/viewtopic.php?t=23889>



什么是例行性工作排程

每个人或多或少都有一些约会或者是工作，有的工作是例行性的，例如每年一次的加薪、每个月一次的工作报告、每周一次的午餐会报、每天需要的打卡等等；有的工作则是临时发生的，例如刚好总公司有高官来访，需要你准备演讲器材等等！用在生活上面，例如每年的爱人的生日、每天的起床时间等等、还有突发性的计算机大降价（啊！真希望天天都有！）等等啰。

像上面这些例行性工作，通常你得要记录在行事历上面才能避免忘记！不过，由于我们常常在计算机前面的缘故，如果计算机系统能够主动的通知我们的话，那么不就轻松多了！嘿嘿！这个时候 Linux 的例行性工作排程就可以派上场了！在不考虑硬件与我们服务器的链接状态下，我们的 Linux 可以帮你提醒很多任务，例如：每一天早上 8:00 钟要服务器连接上音响，并启动音乐来唤你起床；而中午 12:00 希望 Linux 可以发一封信到你的邮件信箱，提醒你可以去吃午餐了；另外，在每年的你爱人生日的前一天，先发封信提醒你，以免忘记这么重要的一天。

那么 Linux 的例行性工作是如何进行排程的呢？所谓的排程就是将这些工作安排执行的流程之意！咱们的 Linux 排程就是透过 crontab 与 at 这两个东西！这两个玩意儿有啥异同？就让我们来瞧瞧先！



Linux 工作排程的种类：at, cron

从上面的说明当中，我们可以很清楚的发现两种工作排程的方式：

- 一种是例行性的，就是每隔一定的周期要来办的事项；
- 一种是突发性的，就是这次做完以后就没有的那一种（计算机大降价...）

那么在 Linux 底下如何达到这两个功能呢？那就得使用 at 与 crontab 这两个好东西啰！

- at：at 是个可以处理仅执行一次就结束排程的指令，不过要执行 at 时，必须要有 atd 这个服

务 (第十八章) 的支援才行。在某些新版的 distributions 中，atd 可能预设并没有启动，那么 at 这个指令就会失效呢！不过我们的 CentOS 预设是启动的！

- crontab : crontab 这个指令所设定的工作将会循环的一直进行下去！可循环的时间为分钟、小时、每周、每月或每年等。crontab 除了可以使用指令执行外，亦可编辑 /etc/crontab 来支持。至于让 crontab 可以生效的服务则是 crond 这个服务喔！

底下我们先来谈一谈 Linux 的系统到底在做什么事情，怎么有若干多的工作排程在进行呢？然后再回来谈一谈 at 与 crontab 这两个好东西！

Linux 上常见的例行性工作

如果你曾经使用过 Linux 一阵子了，那么你大概会发现到 Linux 会主动的帮我们进行一些工作呢！比方说自动的进行在线更新 (on-line update)、自动的进行 updatedb (第七章谈到的 locate 指令) 更新文件名数据库、自动的作登录档分析 (所以 root 常常会收到标题为 logwatch 的信件) 等等。这是由于系统要正常运作的话，某些在背景底下的工作必须要定时进行的缘故。基本上 Linux 系统常见的例行性任务有：

- 进行登录档的轮替 (log rotate) :
Linux 会主动的将系统所发生的各种信息都记录下来，这就是登录档 (第十九章)。由于系统会一直记录登录信息，所以登录文件将会越来越大！我们知道大型档案不但占容量还会造成读写效能的困扰，因此适时的将登录文件数据挪一挪，让旧的数据与新的数据分别存放，则比较可以有有效的记录登录信息。这就是 log rotate 的任务！这也是系统必要的例行任务；
- 登录文件分析 logwatch 的任务 :
如果系统发生了软件问题、硬件错误、资安问题等，绝大部分的错误信息都会被记录到登录文件中，因此系统管理员的重要任务之一就是分析登录档。但不可能手动透过 vim 等软件去检视登录文件，因为数据太复杂了！我们的 CentOS 提供了一只程序『logwatch』来主动分析登录信息，所以你会发现，你的 root 老是会收到标题为 logwatch 的信件，那是正常的！你最好也能够看看该信件的内容喔！
- 建立 locate 的数据库 :
在第七章我们谈到的 locate 指令时，我们知道该指令是透过已经存在的文件名数据库来进行系统上文件名的查询。我们的文件名数据库是放置到 /var/lib/mlocate/ 中。问题是，这个数据库怎么会自动更新啊？嘿嘿！这就是系统的例行性工作所产生的效果啦！系统会主动的进行 updatedb 喔！
- whatis 数据库的建立 :
与 locate 数据库类似的，whatis 也是个数据库，这个 whatis 是与 man page 有关的一个查询指令，不过要使用 whatis 指令时，必须要拥有 whatis 数据库，而这个数据库也是透过系统的例行性工作排程来自动执行的哩！
- RPM 软件登录文件的建立 :
RPM (第二十三章) 是一种软件管理的机制。由于系统可能会常常变更软件，包括软件的新安装、非经常性更新等，都会造成软件文件名的差异。为了方便未来追踪，系统也帮我们将文件名作个排序的记录呢！有时候系统也会透过排程来帮忙 RPM 数据库的重新建置喔！
- 移除暂存档 :
某些软件在运作中会产生一些暂存档，但是当这个软件关闭时，这些暂存档可能并不会主动的被移除。有些暂存档则有时间性，如果超过一段时间后，这个暂存档就没有效用了，此时移除这些暂存档就是一件重要的工作！否则磁盘容量会被耗光。系统透过例行性工作排程执行名为 tmpwatch 的指令来删除这些暂存档呢！
- 与网络服务有关的分析行为 :
如果你有安装类似 WWW 服务器软件 (一个名为 apache 的软件)，那么你的 Linux 系统通常就

会主动的分析该软件的登录文件。同时某些凭证与认证的网络信息是否过期的问题，我们的 Linux 系统也会很亲和的帮你进行自动检查！

其实你的系统会进行的例行性工作与你安装的软件多寡有关，如果你安装过多的软件，某些服务功能的软件都会附上分析工具，那么你的系统就会多出一些例行性工作啰！像鸟哥的主机还多加了很多自己撰写的分析工具，以及其他第三方协力软件的分析软件，嘿嘿！俺的 Linux 工作量可是非常大的哩！因为有这么多的工作需要进行，所以我们当然得要了解例行性工作的处理方式啰！



仅执行一次的工作排程

首先，我们先来谈谈单一工作排程的运作，那就是 at 这个指令的运作！



atd 的启动与 at 运作的方式

要使用单一工作排程时，我们的 Linux 系统上面必须要有负责这个排程的服务，那就是 atd 这个玩意儿。不过并非所有的 Linux distributions 都预设会把他打开的，所以呢，某些时刻我们必须手动将他启用才行。启用的方法很简单，就是这样：

```
[root@www ~]# /etc/init.d/atd restart
正在停止 atd:          [ 确定 ]
正在激活 atd:         [ 确定 ]

# 再设定一下开机时就启动这个服务，免得每次重新启动都得再来一次！
[root@www ~]# chkconfig atd on
```

重点是那个『正在启动(或 starting)』项目的 OK 啦！那表示启动是正常的！这部份我们在[第十八章](#)会谈及。如果您真的有兴趣，那么可以自行到 /etc/init.d/atd 这个 shell script 内去瞧一瞧先！^_^。至于那个 chkconfig，你也可以使用 man 先查阅一下啊！我们[第十八章](#)再介绍啦！

- at 的运作方式

既然是工作排程，那么应该会有产生工作的方式，并且将这些工作排进行程表中啰！OK！那么产生工作的方式是怎么进行的？事实上，我们使用 at 这个指令来产生所要运作的工作，并将这个工作以文本文件的方式写入 /var/spool/at/ 目录内，该工作便能等待 atd 这个服务的取用与执行了。就这么简单。

不过，并不是所有的人都可以进行 at 工作排程喔！为什么？因为安全的理由啊~ 很多主机被所谓的『绑架』后，最常发现的就是他们的系统当中多了很多的怪客程序 (cracker program)，这些程序非常可能运用工作排程来执行或搜集系统信息，并定时的回报给怪客团体！所以啰，除非是你认可的账号，否则先不要让他们使用 at 吧！那怎么达到使用 at 的列管呢？

我们可以利用 /etc/at.allow 与 /etc/at.deny 这两个档案来进行 at 的使用限制呢！加上这两个档案后，at 的工作情况其实是这样的：

1. 先找寻 **/etc/at.allow** 这个档案，写在这个档案中的使用者才能使用 at，没有在这个档案中的使用者则不能使用 at (即使没有写在 at.deny 当中)；
2. 如果 /etc/at.allow 不存在，就寻找 **/etc/at.deny** 这个档案，若写在这个 at.deny 的使用者则不能使用 at，而没有在这个 at.deny 档案中的使用者，就可以使用 at 咯；
3. 如果两个档案都不存在，那么只有 root 可以使用 at 这个指令。

透过这个说明，我们知道 /etc/at.allow 是管理较为严格的方式，而 /etc/at.deny 则较为松散（因为账号没有在该档案中，就能够执行 at 了）。在一般的 distributions 当中，由于假设系统上的所有用户都是可信任的，因此系统通常会保留一个空的 /etc/at.deny 档案，意思是允许所有人使用 at 指令的意思（您可以自行检查一下该档案）。不过，万一你不希望有某些使用者使用 at 的话，将那个使用者的账号写入 /etc/at.deny 即可！一个账号写一行。

🔧 实际运作单一工作排程

单一工作排程的进行就使用 at 这个指令啰！这个指令的运作非常简单！将 at 加上一个时间即可！基本的语法如下：

```
[root@www ~]# at [-mldv] TIME
[root@www ~]# at -c 工作号码
选项与参数：
-m : 当 at 的工作完成后，即使没有输出讯息，亦以 email 通知使用者该工作已完成。
-l : at -l 相当于 atq，列出目前系统上面的所有该用户的 at 排程；
-d : at -d 相当于 atrm，可以取消一个在 at 排程中的工作；
-v : 可以使用较明显的时间格式栏出 at 排程中的任务栏表；
-c : 可以列出后面接的该项工作的实际指令内容。

TIME：时间格式，这里可以定义出『什么时候要进行 at 这项工作』的时间，格式有：
    HH:MM                ex> 04:00
                        在今日的 HH:MM 时刻进行，若该时刻已超过，则明天的 HH:MM 进行此工作。
    HH:MM YYYY-MM-DD    ex> 04:00 2009-03-17
                        强制规定在某年某月的某一天的特殊时刻进行该工作！
    HH:MM[am|pm] [Month] [Date]    ex> 04pm March 17
                        也是一样，强制在某年某月某日的某时刻进行！
    HH:MM[am|pm] + number [minutes|hours|days|weeks]
    ex> now + 5 minutes    ex> 04pm + 3 days
                        就是说，在某个时间点『再加几个时间后』才进行。
```

老实说，这个 at 指令的下达最重要的地方在于『时间』的指定了！鸟哥喜欢使用『now + ...』的方式来定义现在过多少时间再进行工作，但有时也需要定义特定的时间点来进行！底下的范例先看看啰！

```
范例一：再过五分钟后，将 /root/.bashrc 寄给 root 自己
[root@www ~]# at now + 5 minutes <==记得单位要加 s 喔！
at> /bin/mail root -s "testing at job" < /root/.bashrc
at> <EOT> <==这里输入 [ctrl] + d 就会出现 <EOF> 的字样！代表结束！
job 4 at 2009-03-14 15:38
# 上面这行信息在说明，第 4 个 at 工作将在 2009/03/14 的 15:38 进行！
# 而执行 at 会进入所谓的 at shell 环境，让你下达多重指令等待运作！

范例二：将上述的第 4 项工作内容列出来查阅
[root@www ~]# at -c 4
#!/bin/sh    <==就是透过 bash shell 的啦！
# atrun uid=0 gid=0
# mail    root 0
umask 22
```

```

....(中间省略许多的环境变量项目)....
cd /root || {          <==可以看出，会到下达 at 时的工作目录去执行指令
    echo 'Execution directory inaccessible' > &2
    exit 1
}

/bin/mail root -s "testing at job" < /root/.bashrc
# 你可以看到指令执行的目录 (/root)，还有多个环境变量与实际的指令内容啦！

范例三：由于机房预计于 2009/03/18 停电，我想要在 2009/03/17 23:00 关机？
[root@www ~]# at 23:00 2009-03-17
at> /bin/sync
at> /bin/sync
at> /sbin/shutdown -h now
at> <EOT>
job 5 at 2009-03-17 23:00
# 您瞧瞧！ at 还可以在一个工作内输入多个指令呢！不错吧！

```

事实上，当我们使用 at 时会进入一个 at shell 的环境来让用户下达工作指令，此时，建议你最好使用绝对路径来下达你的指令，比较不会有问题喔！由于指令的下达与 PATH 变量有关，同时与当时的工作目录也有关连 (如果有牵涉到档案的话)，因此使用绝对路径来下达指令，会是比较一劳永逸的方法。为什么呢？举例来说，你在 /tmp 下达『 at now 』然后输入『 mail root -s "test" < .bashrc 』，问一下，那个 .bashrc 的档案会是在哪里？答案是『 /tmp/.bashrc 』！因为 at 在运作时，会跑到当时下达 at 指令的那个工作目录的缘故啊！

有些朋友会希望『我要在某某时刻，在我的终端机显示出 Hello 的字样』，然后就在 at 里面下达这样的信息『 echo "Hello" 』。等到时间到了，却发现没有任何讯息在屏幕上显示，这是啥原因啊？这是因为 at 的执行与终端机环境无关，而所有 standard output/standard error output 都会传送到执行者的 mailbox 去啦！所以在终端机当然看不到任何信息。那怎办？没关系，可以透过终端机的装置来处理！假如你在 tty1 登入，则可以使用『 echo "Hello" > /dev/tty1 』来取代。

Tips:

要注意的是，如果在 at shell 内的指令并没有任何的讯息输出，那么 at 默认不会发 email 给执行者的。如果你想要让 at 无论如何都发一封 email 告知你是否执行了指令，那么可以使用『 at -m 时间格式 』来下达指令喔！ at 就会传送一个讯息给执行者，而不论该指令执行有无讯息输出了！



at 有另外一个很棒的优点，那就是『背景执行』的功能了！什么是背景执行啊？很难了解吗？其实与 bash 的 nohup (第十七章) 类似啦！鸟哥提我自己的几个例子来给您听听，您就瞭了！

- 脱机继续工作的任务：鸟哥初次接触 Unix 为的是要跑空气质量模式，那是一种大型的程序，这个程序在当时的硬件底下跑，一个案例要跑 3 天！由于鸟哥也要进行其他研究工作，因此常常使用 Windows 98 来联机到 Unix 工作站跑那个 3 天的案例！结果你也该知道，Windows 98 连开三天而不当机的机率是很低的 ~ @_@ ~ 而当机时，所有在 Windows 上的联机都会中断！包括鸟哥在跑的那个程序也中断了 ~ 呜呜 ~ 明明再三个钟头就跑完的程序，由于当机害我又得跑 3 天！
- 另一个常用的时刻则是例如上面的范例三，由于某个突发状况导致你必须要进行某项工作时，这个 at 就很好用啦！

由于 at 工作排程的使用上，系统会将该项 at 工作独立出你的 bash 环境中，直接交给系统的 atd 程序来接管，因此，当你下达了 at 的工作之后就可以立刻脱机了，剩下的工作就完全交给 Linux 管理即可！所以啰，如果有长时间的网络工作时，嘿嘿！使用 at 可以让你免除网络断线后的困扰喔！ ^_^

- at 工作的管理

那么万一我下达了 at 之后，才发现指令输入错误，该如何是好？就将他移除啊！利用 atq 与 atrm 吧！

```
[root@www ~]# atq
[root@www ~]# atrm [jobnumber]

范例一：查询目前主机上面有多少的 at 工作排程？
[root@www ~]# atq
5    2009-03-17 23:00 a root
# 上面说的是：『在 2009/03/17 的 23:00 有一项工作，该项工作指令下达者为 # root』而且，该项工作的工作号码 (jobnumber) 为 5 号喔！

范例二：将上述的第 5 个工作移除！
[root@www ~]# atrm 5
[root@www ~]# atq
# 没有任何信息，表示该工作被移除了！
```

如此一来，你可以利用 atq 来查询，利用 atrm 来删除错误的指令，利用 at 来直接下达单一工作排程！很简单吧！不过，有个问题需要处理一下。如果你是在一个非常忙碌的系统下运作 at，能不能指定你的工作在系统较闲的时候才进行呢？可以的，那就使用 batch 指令吧！

- batch：系统有空时才进行背景任务

其实 batch 是利用 at 来进行指令的下达啦！只是加入一些控制参数而已。这个 batch 神奇的地方在于：他会在 CPU 工作负载小于 0.8 的时候，才进行你所下达的工作任务啦！那什么是负载 0.8 呢？这个负载的意思是：CPU 在单一时间点所负责的工作数量。不是 CPU 的使用率喔！举例来说，如果我有一只程序他需要一直使用 CPU 的运算功能，那么此时 CPU 的使用率可能到达 100%，但是 CPU 的工作负载则是趋近于『1』，因为 CPU 仅负责一个工作嘛！如果同时执行这样的程序两支呢？CPU 的使用率还是 100%，但是工作负载则变成 2 了！了解乎？

所以也就是说，当 CPU 的工作负载越大，代表 CPU 必须要在不同的工作之间进行频繁的工作切换。这样的 CPU 运作情况我们在第零章有谈过，忘记的话请回去瞧瞧！因为一直切换工作，所以会导致系统忙碌啊！系统如果很忙碌，还要额外进行 at，不太合理！所以才有 batch 指令的产生！

那么 batch 如何下达指令呢？很简单啊！与 at 相同啦！例如下面的范例：

```
范例一：同样是机房停电在 2009/3/17 23:00 关机，但若当时系统负载太高，则暂缓执行
[root@www ~]# batch 23:00 2009-3-17
at> sync
at> sync
at> shutdown -h now
at> <EOT>
job 6 at 2009-03-17 23:00

[root@www ~]# atq
6    2009-03-17 23:00 b root
[root@www ~]# atrm 6
```

你会发现其实 batch 也是使用 atq/atrm 来管理的！这样了解乎？



循环执行的例行性工作排程

相对于 at 是仅执行一次的工作，循环执行的例行性工作排程则是由 cron (crond) 这个系统服务来控制的。刚刚谈过 Linux 系统上面原本就有非常多的例行性工作，因此这个系统服务是默认启动的。另外，由于使用者自己也可以进行例行性工作排程，所以啰，Linux 也提供使用者控制例行性工作排程的指令 (crontab)。底下我们分别来聊一聊啰！



使用者的设定

使用者想要建立循环型工作排程时，使用的是 crontab 这个指令啦~ 不过，为了安全性的问题，与 at 同样的，我们可以限制使用 crontab 的使用者账号喔！使用的限制数据有：

- /etc/cron.allow：
将可以使用 crontab 的账号写入其中，若不在这个档案内的使用者则不可使用 crontab；
- /etc/cron.deny：
将不可以使用 crontab 的账号写入其中，若未记录到这个档案当中的使用者，就可以使用 crontab。

与 at 很像吧！同样的，以优先级来说，/etc/cron.allow 比 /etc/cron.deny 要优先，而判断上面，这两个档案只选择一个来限制而已，因此，建议你只要保留一个即可，免得影响自己在设定上面的判断！一般来说，系统默认是保留 /etc/cron.deny，你可以将不想让他执行 crontab 的那个使用者写入 /etc/cron.deny 当中，一个账号一行！

当用户使用 crontab 这个指令来建立工作排程之后，该项工作就会被纪录到 /var/spool/cron/ 里面去了，而且是以账号来作为判别的喔！举例来说，dmtsai 使用 crontab 后，他的工作会被纪录到 /var/spool/cron/dmtsai 里头去！但请注意，不要使用 vi 直接编辑该档案，因为可能由于输入语法错误，会导致无法执行 cron 喔！另外，cron 执行的每一项工作都会被纪录到 /var/log/cron 这个登录档中，所以啰，如果你的 Linux 不知道有否被植入木马时，也可以搜寻一下 /var/log/cron 这个登录档呢！

好了，那么我们就来聊一聊 crontab 的语法吧！

```
[root@www ~]# crontab [-u username] [-l|-e|-r]
选项与参数：
-u  ：只有 root 才能进行这个任务，亦即帮其他使用者建立/移除 crontab 工作排程；
-e  ：编辑 crontab 的工作内容
-l  ：查阅 crontab 的工作内容
-r  ：移除所有的 crontab 的工作内容，若仅要移除一项，请用 -e 去编辑。

范例一：用 dmtsai 的身份在每天的 12:00 发信给自己
[dmtsai@www ~]$ crontab -e
# 此时会进入 vi 的编辑画面让您编辑工作！注意到，每项工作都是一行。
0 12 * * * mail dmtsai -s "at 12:00" < /home/dmtsai/.bashrc
#分 时 日 月 周 |<=====指令串
=====>|
```

预设情况下，任何使用者只要不被列入 /etc/cron.deny 当中，那么他就可以直接下达『 crontab -e 』去编辑自己的例行性命令了！整个过程就如同上面提到的，会进入 vi 的编辑画面，然后以一个工

作一行来编辑，编辑完毕之后输入『:wq』储存后离开 vi 就可以了！而每项工作(每行)的格式都是具有六个字段，这六个字段的意义为：

代表意义	分钟	小时	日期	月份	周	指令
数字范围	0-59	0-23	1-31	1-12	0-7	呀就指令啊

比较有趣的是那个『周』喔！周的数字为 0 或 7 时，都代表『星期天』的意思！另外，还有一些辅助的字符，大概有底下这些：

特殊字符	代表意义
*(星号)	代表任何时刻都接受的意思！举例来说，范例一内那个日、月、周都是 *，就代表着『不论何月、何日的礼拜几的 12:00 都执行后续指令』的意思！
,(逗号)	代表分隔时段的意思。举例来说，如果要下达的工作是 3:00 与 6:00 时，就会是： 0 3,6 * * * command 时间参数还是有五栏，不过第二栏是 3,6，代表 3 与 6 都适用！
-(减号)	代表一段时间范围内，举例来说，8 点到 12 点之间的每小时的 20 分都进行一项工作： 20 8-12 * * * command 仔细看到第二栏变成 8-12 喔！代表 8,9,10,11,12 都适用的意思！
/n(斜线)	那个 n 代表数字，亦即是『每隔 n 单位间隔』的意思，例如每五分钟进行一次，则： */5 * * * * command 很简单吧！用 * 与 /5 来搭配，也可以写成 0-59/5，相同意思！

我们就来搭配几个例子练习看看吧！底下的案例请实际用 dmtsai 这个身份作看看喔！后续的动作才能够搭配起来！

例题：

假若你的女朋友生日是 5 月 2 日，你想要在 5 月 1 日的 23:59 发一封信给他，这封信的内容已经写在 /home/dmtsai/lover.txt 内了，该如何进行？

答：

直接下达 crontab -e 之后，编辑成为：

```
59 23 1 5 * mail kiki < /home/dmtsai/lover.txt
```

那样的话，每年 kiki 都会收到你的这封信喔！（当然啰，信的内容就要每年变一变啦！）

例题：

假如每五分钟需要执行 /home/dmtsai/test.sh 一次，又该如何？

答：

同样使用 crontab -e 进入编辑：

```
*/5 * * * * /home/dmtsai/test.sh
```

那个 crontab 每个人都只有一个档案存在，就是在 /var/spool/cron 里面啊！还有建议您：『指令下达时，最好使用绝对路径，这样比较不会找不到执行档喔！』

例题：

假如你每星期六都与朋友有约，那么想要每个星期五下午 4:30 告诉你朋友星期六的约会不要忘记，则：

答：

还是使用 crontab -e 啊！

```
30 16 * * 5 mail friend@his.server.name < /home/dmtsai/friend.txt
```

真的是很简单吧！呵呵！那么，该如何查询使用者目前的 crontab 内容呢？我们可以这样来看看：

```
[dmtsai@www ~]$ crontab -l
59 23 1 5 * mail kiki < /home/dmtsai/lover.txt
*/5 * * * * /home/dmtsai/test.sh
30 16 * * 5 mail friend@his.server.name < /home/dmtsai/friend.txt

# 注意，若仅想要移除一项工作而已的话，必须要用 crontab -e 去编辑~
# 如果想要全部的工作都移除，才使用 crontab -r 喔！
[dmtsai@www ~]$ crontab -r
[dmtsai@www ~]$ crontab -l
no crontab for dmtsai
```

看到了吗？crontab 『整个内容都不见了！』所以请注意：『如果只是要删除某个 crontab 的工作项目，那么请使用 crontab -e 来重新编辑即可！』如果使用 -r 的参数，是会将所有的 crontab 数据内容都删掉的！千万注意了！

系统的配置文件：/etc/crontab

这个『crontab -e』是针对使用者的 cron 来设计的，如果是『系统的例行性任务』时，该怎么办呢？是否还是需要以 crontab -e 来管理你的例行性工作排程呢？当然不需要，你只要编辑 /etc/crontab 这个档案就可以啦！有一点需要特别注意喔！那就是 crontab -e 这个 crontab 其实是 /usr/bin/crontab 这个执行档，但是 /etc/crontab 可是一个『纯文本档』喔！你可以 root 的身份编辑一下这个档案哩！

基本上，cron 这个服务的最低侦测限制是『分钟』，所以『cron 会每分钟去读取一次 /etc/crontab 与 /var/spool/cron 里面的数据内容』，因此，只要你编辑完 /etc/crontab 这个档案，并且将他储存之后，那么 cron 的设定就自动的会来执行了！

Tips:

在 Linux 底下的 crontab 会自动的帮我们每分钟重新读取一次 /etc/crontab 的例行工作事项，但是某些原因或者是其他的 Unix 系统中，由于 crontab 是读到内存当中的，所以在你修改完 /etc/crontab 之后，可能并不会马上执行，这个时候请重新启动 crond 这个服务吧！『/etc/init.d/crond restart』



废话少说，我们就来看一下这个 /etc/crontab 的内容吧！

```
[root@www ~]# cat /etc/crontab
SHELL=/bin/bash           <==使用哪种 shell 接口
PATH=/sbin:/bin:/usr/sbin:/usr/bin <==执行文件搜寻路径
MAILTO=root               <==若有额外 STDOUT，以 email 将数据送给谁
HOME=/                    <==默认此 shell 的家目录所在
```

```
# run-parts
01 * * * * root    run-parts /etc/cron.hourly  <==每小时
02 4 * * * root    run-parts /etc/cron.daily   <==每天
22 4 * * 0 root    run-parts /etc/cron.weekly  <==每周日
42 4 1 * * root    run-parts /etc/cron.monthly <==每个月 1 号
分 时 日 月 周 执行者身份 指令串
```

看到这个档案的内容你大概就了解了吧！呵呵，没错！这个档案与将刚刚我们下达 `crontab -e` 的内容几乎完全一模一样！只是有几个地方不太相同：

- MAILTO=root :

这个项目是说，当 `/etc/crontab` 这个档案中的例行性工作的指令发生错误时，或者是该工作的执行结果有 `STDOUT/STDERR` 时，会将错误讯息或者是屏幕显示的讯息传给谁？默认当然是由系统直接寄发一封 mail 给 root 啦！不过，由于 root 并无法在客户端中以 POP3 之类的软件收信，因此，鸟哥通常都将这个 e-mail 改成自己的账号，好让我随时了解系统的状况！例如：
MAILTO=dmtsai@my.host.name

- PATH=.... :

还记得我们在第十一章的 BASH 当中一直提到的执行文件路径问题吧！没错啦！这里就是输入执行文件的搜寻路径！使用默认的路径设定就已经很足够了！

- 01 * * * * root run-parts /etc/cron.hourly :

这个 `/etc/crontab` 里面默认定义出四项工作任务，分别是每小时、每天、每周及每个月分别进行一次的工作！但是在五个字段后面接的并不是指令，而是一个新的字段，那就是『执行后面那串指令的身份』为何！这与使用者的 `crontab -e` 不相同。由于使用者自己的 `crontab` 并不需要指定身份，但 `/etc/crontab` 里面当然要指定身份啦！以上表的内容来说，系统默认的例行性工作是以 root 的身份来进行的。

那么后面那串指令是什么呢？你可以使用『 `which run-parts` 』搜寻看看，其实那是一个 bash script 啦！如果你直接进入 `/usr/bin/run-parts` 去看看，会发现这支指令会将后面接的『目录』内的所有档案捉出来执行！这也就是说『如果你想让系统每小时主动帮你执行某个指令，将该指令写成 script，并将该档案放置到 `/etc/cron.hourly/` 目录下即可』的意思！

现在你知道系统是如何进行他默认的一堆例行性工作排程了吗？如果你下达『 `ll /etc/cron.daily` 』就可以看到一堆档案，那些档案就是系统提供的 script，而这堆 scripts 将会在每天的凌晨 4:02 开始运作！这也是为啥如果你是夜猫族，就会发现奇怪的是，Linux 系统为何早上 4:02 开始会很忙碌的发出一些硬盘跑动的声音！因为他必须要进行 `makewhatis`, `updatedb`, `rpm rebuild` 等等的任务嘛！

由于 CentOS 提供的 `run-parts` 这个 script 的辅助，因此 `/etc/crontab` 这个档案里面支持两种下达指令的方式，一种是直接下达指令，一种则是以目录来规划，例如：

- 指令型态

```
01 * * * * dmtsai mail -s "testing" kiki < /home/dmtsai/test.txt
```

以 dmtsai 这个使用者的身份，在每小时执行一次 mail 指令。

- 目录规划

```
*/5 * * * * root run-parts /root/runcron
```

建立一个 `/root/runcron` 的目录，将要每隔五分钟执行的『可执行文件』都写到该目录下，就可以让系统每五分钟执行一次该目录下的所有可执行文件。

好！你现在大概了解了这一个咚咚吧！OK！假设你现在要作一个目录，让系统可以每 2 分钟去执行这个目录下的所有可以执行的档案，你可以写下如下的这一行在 /etc/crontab 中：

```
*/2 * * * * root run-parts /etc/cron.min
```

当然啰，/etc/cron.min 这个目录是需要存在的喔！那如果我需要执行的是一个『程序』而已，不需要用到一个目录呢？该如何是好？例如在侦测网络流量时，我们希望每五分钟侦测分析一次，可以这样写：

```
*/5 * * * * root /bin/mrtg /etc/mrtg/mrtg.cfg
```

如何！建立例行性命令很简单吧！如果你是系统管理员而且你的工作又是系统维护方面的例行任务时，直接修改 /etc/crontab 这个档案即可喔！又便利，又方便管理呢！

💡一些注意事项

有的时候，我们以系统的 cron 来进行例行性工作的建立时，要注意一些使用方面的特性。举例来说，如果有四个工作都是五分钟要进行一次的，那么是否这四个动作全部都在同一个时间点进行？如果同时进行，该四个动作又很耗系统资源，如此一来，每五分钟不是会让系统忙得要死？呵呵！此时好好的分配一些运行时间就 OK 啦！所以，注意一下：

- 资源分配不均的问题

当大量使用 crontab 的时候，总是会有问题发生的，最严重的问题就是『系统资源分配不均』的问题，以鸟哥的系统为例，我有侦测主机流量的信息，包括：

- 流量
- 区域内其他 PC 的流量侦测
- CPU 使用率
- RAM 使用率
- 在线人数实时侦测

如果每个流程都在同一个时间启动的话，那么在某个时段时，我的系统会变的相当的繁忙，所以，这个时候就必须分别设定啦！我可以这样做：

```
[root@www ~]# vi /etc/crontab
1,6,11,16,21,26,31,36,41,46,51,56 * * * * root CMD1
2,7,12,17,22,27,32,37,42,47,52,57 * * * * root CMD2
3,8,13,18,23,28,33,38,43,48,53,58 * * * * root CMD3
4,9,14,19,24,29,34,39,44,49,54,59 * * * * root CMD4
```

看到了没？那个『，』分隔的时候，请注意，不要有空格符！（连续的意思）如此一来，则可以将每五分钟工作的流程分别在不同的时刻来工作！则可以让系统的执行较为顺畅啦！

-
- 取消不要的输出项目

另外一个困扰发生在『当有执行成果或者是执行的项目中有输出的数据时，该数据将会 mail 给 MAILTO 设定的账号』，好啦，那么当有一个排程一直出错（例如 DNS 的侦测系统当中，若 DNS 上层主机挂掉，那么你就会一直收到错误讯息！）怎么办？呵呵！还记得[十一章谈到的数据流重导向](#)吧？直接以『命令重导向』将输出的结果输出到 /dev/null 这个垃圾桶当中就好了！

- 安全的检验

很多时候被植入木马都是以例行命令的方式植入的，所以可以藉由检查 `/var/log/cron` 的内容来视察是否有『非您设定的 cron 被执行了？』这个时候就需要小心一点啰！

- 周与日月不可同时并存

另一个需要注意的地方在于：『你可以分别以周或者是日月为单位作为循环，但你不可使用「几月几号且为星期几」的模式工作』。这个意思是说，你不可以这样编写一个工作排程：

```
30 12 11 9 5 root echo "just test" <==这是错误的写法
```

本来你以为九月十一号且为星期五才会进行这项工作，无奈的是，系统可能会判定每个星期五作一次，或每年的 9 月 11 号分别进行，如此一来与你当初的规划就不一样了~所以啰，得要注意这个地方！上述的写法是不对的喔！



可唤醒停机期间的工作任务

如果你的 Linux 主机是作为 24 小时全天、全年无休的服务器之用，那么你只要有 `atd` 与 `crond` 这两个服务来管理你的例行性工作排程即可。如果你的服务器并非 24 小时不间断的开机，那么你该如何进行例行性工作？举例来说，如果你每天晚上都要关机，等到白天才启动你的 Linux 主机时，由于 CentOS 默认的工作排程都在 4:02am 每天进行，唔！如此一来不就一堆系统例行工作都没有人在做了！那可怎么办？此时就得要 `anacron` 这家伙了！



什么是 anacron

`anacron` 并不是用来取代 `crontab` 的，`anacron` 存在的目的就在于我们上头提到的，在处理非 24 小时一直启动的 Linux 系统的 `crontab` 的执行！所以 `anacron` 并不能指定何时执行某项任务，而是以天为单位或者是在开机后立刻进行 `anacron` 的动作，他会去侦测停机期间应该进行但是并没有进行的 `crontab` 任务，并将该任务执行一遍后，`anacron` 就会自动停止了。

由于 `anacron` 会以一天、七天、一个月为期去侦测系统未进行的 `crontab` 任务，因此对于某些特殊的使用环境非常有帮助。举例来说，如果你的 Linux 主机是放在公司给同仁使用的，因为周末假日大家都不在所以也没有必要开启，因此你的 Linux 是周末都会关机两天的。但是 `crontab` 大多在每天的凌晨以及周日的早上进行各项任务，偏偏你又关机了，此时系统很多 `crontab` 的任务就无法进行。`anacron` 刚好可以解决这个问题！

那么 `anacron` 又是怎么知道我们的系统啥时关机的呢？这就得要使用 `anacron` 读取的时间记录文件 (timestamps) 了！`anacron` 会去分析现在的时间与时间记录文件所记载的上次执行 `anacron` 的时间，两者比较后若发现有差异，那就是在某些时刻没有进行 `crontab` 啰！此时 `anacron` 就会开始执行未进行的 `crontab` 任务了！所以 `anacron` 其实也是透过 `crontab` 来运作的！因此 `anacron` 运作的时间通常有两个，一个是系统开机期间运作，一个是写入 `crontab` 的排程中。这样才能够在特定时间分析系统未进行的 `crontab` 工作嘛！了解乎！



`anacron` 与 `/etc/anacrontab`

`anacron` 其实是一支程序并非一个服务！这支程序在 CentOS 当中已经进入 `crontab` 的排程喔！不相信吗？你可以这样追踪看看：

```

[root@www ~]# ll /etc/cron*/ana*
-rwxr-xr-x 1 root root 379 Mar 28 2007 /etc/cron.daily/0anacron
-rwxr-xr-x 1 root root 381 Mar 28 2007 /etc/cron.monthly/0anacron
-rwxr-xr-x 1 root root 380 Mar 28 2007 /etc/cron.weekly/0anacron
# 刚好是每天、每周、每月有排程的工作目录！查阅一下每天的任务

[root@www ~]# cat /etc/cron.daily/0anacron
if [ ! -e /var/run/anacron.pid ]; then
    anacron -u cron.daily
fi
# 所以其实也仅是执行 anacron -u 的指令！因此我们得来谈谈这支程序！

```

基本上，anacron 的语法如下：

```

[root@www ~]# anacron [-sfn] [job]..
[root@www ~]# anacron -u [job]..
选项与参数：
-s : 开始一连续的执行各项工作 (job)，会依据时间记录文件的数据判断是否进行；
-f : 强制进行，而不去判断时间记录文件的时间戳；
-n : 立刻进行未进行的任务，而不延迟 (delay) 等待时间；
-u : 仅更新时间记录文件的时间戳，不进行任何工作。
job : 由 /etc/anacrontab 定义的各项名称。

```

所以我们发现其实 /etc/cron.daily/0anacron 仅进行时间戳的更新，而没有进行任何 anacron 的动作！在我们的 CentOS 中，anacron 的进行其实是在开机完成后才进行的一项工作任务，你也可以将 anacron 排入 crontab 的排程中。但是为了担心 anacron 误判时间参数，因此 /etc/cron.daily/ 里面的 anacron 才会在档名之前加个 0 (0anacron)，让 anacron 最先进行！就是为了让时间戳先更新！以避免 anacron 误判 crontab 尚未进行任何工作的意思。

接下来我们看一下 /etc/anacrontab 的内容好了：

```

[root@www ~]# cat /etc/anacrontab
SHELL=/bin/sh
PATH=/sbin:/bin:/usr/sbin:/usr/bin
MAILTO=root

1 65 cron.daily run-parts /etc/cron.daily
7 70 cron.weekly run-parts /etc/cron.weekly
30 75 cron.monthly run-parts /etc/cron.monthly
天数 延迟时间 工作名称定义 实际要进行的指令串
# 天数单位为天；延迟时间单位为分钟；工作名称定义可自定义；
# 指令串则通常与 crontab 的设置相同！

[root@www ~]# more /var/spool/anacron/*
.....
/var/spool/anacron/cron.daily
.....
20090315
.....
/var/spool/anacron/cron.monthly
.....

```

```
20090301
.....
/var/spool/anacron/cron.weekly
.....
20090315
# 上面则是三个工作名称的时间记录文件以及记录的时间戳
```

由于 /etc/cron.daily 内的任务比较多，因此我们使用每天进行的任务来解释一下 anacron 的运作情况好了。anacron 若下达『anacron -s cron.daily』时，他会这样运作的：

1. 由 /etc/anacrontab 分析到 cron.daily 这项工作名称的天数为 1 天；
2. 由 /var/spool/anacron/cron.daily 取出最近一次执行 anacron 的时间戳；
3. 由上个步骤与目前的时间比较，若差异天数为 1 天以上(含 1 天)，就准备进行指令；
4. 若准备进行指令，根据 /etc/anacrontab 的设定，将延迟 65 分钟
5. 延迟时间过后，开始执行后续指令，亦即『run-parts /etc/cron.daily』这串指令；
6. 执行完毕后，anacron 程序结束。

所以说，时间戳是非常重要的！anacron 是透过该记录与目前的时间差异，了解到是否应该要进行某项任务的工作！举例来说，如果我的主机在 2009/03/15(星期天) 18:00 关机，然后在 2009/03/16(星期一) 8:00 开机，由于我的 crontab 是在早上 04:00 左右进行各项任务，由于该时刻系统是关机的，因此时间戳依旧为 20090315 (旧的时间)，但是目前时间已经是 20090316 (新的时间)，因此 run-parts /etc/cron.daily 就会在开机过 65 分钟后开始运作了。

所以啰，anacron 并不需要额外的设定，使用默认值即可！只是我们的 CentOS 只有在开机时才会执行 anacron 就是了。如果要确定 anacron 是否开机时会主动的执行，你可以下达下列指令：

```
[root@www ~]# chkconfig --list anacron
anacron    0:off 1:off 2:on 3:on 4:on 5:on 6:off
# 详细的 chkconfig 说明我们会在后续章节提到，注意看 3, 5
# 的项目，都是 on！那就是有启动啦！开机时才会执行的意思！
```

现在你知道为什么隔了一阵子才将 CentOS 开机，开机过后约 1 小时左右系统会有一小段时间的忙碌！而且硬盘会跑个不停！那就是因为 anacron 正在执行过去 crontab 未进行的各项工作排程啦！这样对 anacron 有没有概念了呢？^_^



重点回顾

- 系统可以透过 at 这个指令来排程单一工作的任务！『at TIME』为指令下达的方法，当 at 进入排程后，系统执行该排程工作时，会到下达时的目录进行任务；
- at 的执行必须要有 atd 服务的支持，且 /etc/at.deny 为控制是否能够执行的使用者账号；
- 透过 atq, atrm 可以查询与删除 at 的工作排程；
- batch 与 at 相同，不过 batch 可在 CPU 工作负载小于 0.8 时才进行后续的工作排程；
- 系统的循环例行性工作排程使用 cron 这个服务，同时利用 crontab -e 及 /etc/crontab 进行排程的安排；
- crontab -e 设定项目分为六栏，『分、时、日、月、周、指令』为其设定依据；
- /etc/crontab 设定分为七栏，『分、时、日、月、周、执行者、指令』为其设定依据；
- anacron 配合 /etc/anacrontab 的设定，可以唤醒停机期间系统未进行的 crontab 任务！



本章习题

(要看答案请将鼠标移动到『答：』底下的空白处，按下左键圈选空白处即可察看)

简答题：

- 今天假设我有一个指令程序，名称为：ping.sh 这个档名！我想要让系统每三分钟执行这个档案一次，但是偏偏这个档案会有很多的讯息显示出来，所以我的 root 账号每天都会收到差不多四百多封的信件，光是收信就差不多快要疯掉了！那么请问应该怎么设定比较好呢？

这个涉及数据流重导向的问题，我们可以将他导入档案或者直接丢弃！如果该讯息不重要的话，那么就予以丢弃，如果讯息很重要的话，才将他保留下来！假设今天这个命令不重要，所以将他丢弃掉！因此，可以这样写：

```
* /3 * * * * root /usr/local/ping.sh > /dev/null 2>&1
```

- 您预计要在 2010 年的 2 月 14 日寄出一封给 kiki ，只有该年才寄出！该如何下达指令？

```
at 1am 2010-02-14
```

- 下达 crontab -e 之后，如果输入这一行，代表什么意思？

```
* 15 * * 1-5 /usr/local/bin/tea_time.sh
```

在每星期的 1~5 ，下午 3 点的每分钟，共进行 60 次 /usr/local/bin/tea_time.sh 这个档案。要特别注意的是，每个星期 1~5 的 3 点都会进行 60 次！很麻烦吧~是错误的写法啦~应该是要写成：

```
30 15 * * 1-5 /usr/local/bin/tea_time.sh
```

- 我用 vi 编辑 /etc/crontab 这个档案，我编辑的那一行是这样的：

```
25 00 * * 0 /usr/local/bin/backup.sh
```

这一行代表的意义是什么？

这一行代表.....没有任何意义！因为语法错误！您必须要了解，在 /etc/crontab 当中每一行都必须要有使用者才行！所以，应该要将原本那行改成：

```
25 00 * * 0 root /usr/local/bin/backup.sh
```

- 请问，您的系统每天、每周、每个月各有进行什么工作？

因为 CentOS 系统默认的例行性命令都放置在 /etc/cron.* 里面，所以，你可以自行去：
/etc/cron.daily/, /etc/cron.week/, /etc/cron.monthly/ 这三个目录内看一看，就知道啦！

^_^

- 每个星期六凌晨三点去系统搜寻一下内有 SUID/SGID 的任何档案！并将结果输出到 /tmp/uidgid.files

```
vi /etc/crontab
```

```
0 3 * * 6 root find / -perm +6000 > /tmp/uidgid.files
```

2002/05/30：第一次完成

2003/02/10：重新编排与加入 FAQ

2005/09/07：将旧的文章移动到 [此处](#)。

2005/09/07：呼呼！终于完成风格啰~同时加入一些习题练习。

2009/03/12：将旧的文件移动到[此处](#)。

2009/03/14：加入 [batch](#) 这个项目的说明！与 at 有关！

2009/03/15：加入了 anacron 这玩意的简单说明！

2009/09/11：稍微修订一下说明语气与链接资料。

一个程序被加载到内存当中运作，那么在内存内的那个数据就被称为程序(process)。程序是操作系统上非常重要的概念，所有系统上面跑的数据都会以程序的型态存在。那么系统的程序有哪些状态？不同的状态会如何影响系统的运作？程序之间是否可以互相控管等等的，这些都是我们所必须要知道的项目。另外与程序有关的还有 SELinux 这个加强档案存取安全性的咚咚，也必须要做个了解呢！

1. 什么是程序 (Process)
 - 1.1 程序与程序 (process & program)：子程序与父程序, fork-and-exec, 系统服务
 - 1.2 Linux 的多人多任务环境
2. 工作管理 (job control)
 - 2.1 什么是工作管理
 - 2.2 job control 的管理：&, [ctrl]-z, jobs, fg, bg, kill
 - 2.3 脱机管理问题：nohup
3. 程序管理
 - 3.1 程序的观察：ps (ps -l, ps aux, zombie), top, pstree
 - 3.2 程序的管理：signal, kill, killall
 - 3.3 关于程序的执行顺序：priority, nice, renice
 - 3.4 系统资源的观察：free, uname, uptime, netstat, dmesg, vmstat
4. 特殊档案与程序
 - 4.1 具有 SUID/SGID 权限的指令执行状态
 - 4.2 /proc/* 代表的意义
 - 4.3 查询已开启档案或已执行程序开启之档案：fuser, lsof, pidof
5. SELinux 初探
 - 5.1 什么是 SELinux：目标, DAC, MAC
 - 5.2 SELinux 的运作模式：组件, 安全性本文, domain/type
 - 5.3 SELinux 的启动、关闭与观察：getenforce, sestatus, 启动与关闭, setenforce
 - 5.4 SELinux 网络服务运作范例：启动 (ps -Z), 错误情况, 解决 (chcon, restorecon)
 - 5.5 SELinux 所需的服务：setroubleshoot, sealert, auditd, audit2why
 - 5.6 SELinux 的政策与规则管理：seinfo, sesearch, getsebool, setsebool, semanage
6. 重点回顾
7. 本章习题
8. 参考数据与延伸阅读
9. 针对本文的建议：<http://phorum.vbird.org/viewtopic.php?t=23890>



什么是程序 (process)

由前面一连几个章节的数据看来，我们一直强调在 Linux 底下所有的指令与你能够进行的动作都与权限有关，而系统如何判定你的权限呢？当然就是第十四章账号管理当中提到的 UID/GID 的相关概念，以及档案的属性相关性啰！再进一步来解释，你现在大概知道，在 Linux 系统当中：『触发任何一个事件时，系统都会将他定义成为一个程序，并且给予这个程序一个 ID，称为 PID，同时依据启发这个程序的用户与相关属性关系，给予这个 PID 一组有效的权限设定。』从此以后，这个 PID 能够在系统上面进行的动作，就与这个 PID 的权限有关了！

看这个定义似乎没有什么很奇怪的地方，不过，您得要了解什么叫做『触发事件』才行啊！我们在什么情况下会触发一个事件？而同一个事件可否被触发多次？呵呵！来了解了解先！



程序与程序 (process & program)

我们如何产生一个程序呢？其实很简单啦，就是『执行一个程序或指令』就可以触发一个事件而取得一

个 PID 啰！我们说过，系统应该是仅认识 binary file 的，那么当我们要让系统工作的时候，当然就是需要启动一个 binary file 啰，那个 binary file 就是程序 (program) 啦！

那我们知道，每个程序都有三组人马的权限，每组人马都具有 r/w/x 的权限，所以：『不同的使用者身份执行这个 program 时，系统给予的权限也都不相同！』举例来说，我们可以利用 touch 来建立一个空的档案，当 root 执行这个 touch 指令时，他取得的是 UID/GID = 0/0 的权限，而当 dmtsai (UID/GID=501/501) 执行这个 touch 时，他的权限就跟 root 不同啦！我们将这个概念绘制成图示来瞧瞧如下：



图 1.1.1、程序被加载成为程序以及相关数据的示意图

如上图所示，程序一般是放置在实体磁盘中，然后透过用户的执行来触发。触发后会加载到内存中成为一个个体，那就是程序。为了操作系统可管理这个程序，因此程序有给予执行者的权限/属性等参数，并包括程序所需要的脚本与数据或档案数据等，最后再给予一个 PID。系统就是透过这个 PID 来判断该 process 是否具有权限进行工作的！他是很重要的哩！

举个更常见的例子，我们要操作系统的时候，通常是利用联机程序或者直接在主机前面登入，然后取得我们的 shell 对吧！那么，我们的 shell 是 bash 对吧，这个 bash 在 /bin/bash 对吧，那么同时间的每个人登入都是执行 /bin/bash 对吧！不过，每个人取得的权限就是不同！也就是说，我们可以这样看：

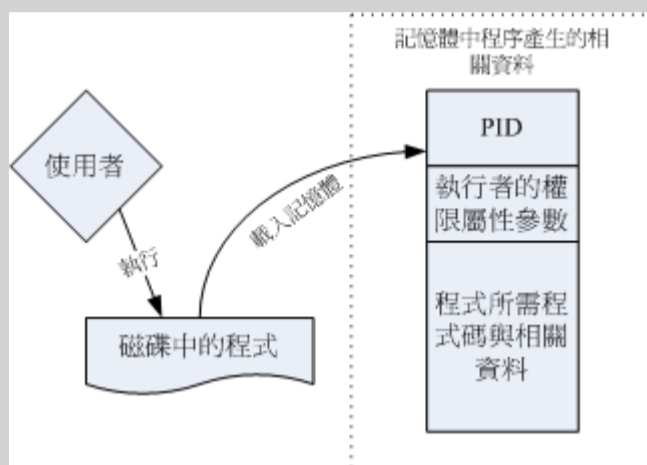

图 1.1.2、程序与程序之间的差异

也就是说，当我们登入并执行 bash 时，系统已经给我们一个 PID 了，这个 PID 就是依据登入者的 UID/GID (/etc/passwd) 来的啦~ 以上面的图 1.1.2 配合图 1.1.1 来做说明的话，我们知道 /bin/bash 是一个程序 (program)，当 dmtsai 登入后，他取得一个 PID 号码为 2234 的程序，这个程序的 User/Group 都是 dmtsai，而当这个程序进行其他作业时，例如上面提到的 touch 这个指令时，那么由这个程序衍生出来的其他程序在一般状态下，也会沿用这个程序的相关权限的！

让我们将程序与程序作个总结：

- 程序 (program)：通常为 binary program，放置在储存媒体中 (如硬盘、光盘、软盘、磁带等)，为实体档案的型态存在；
- 程序 (process)：程序被触发后，执行者的权限与属性、程序的程序代码与所需数据等都会被加载内存中，操作系统并给予这个内存内的单元一个标识符 (PID)，可以说，程序就是一个正在运作中的程序。

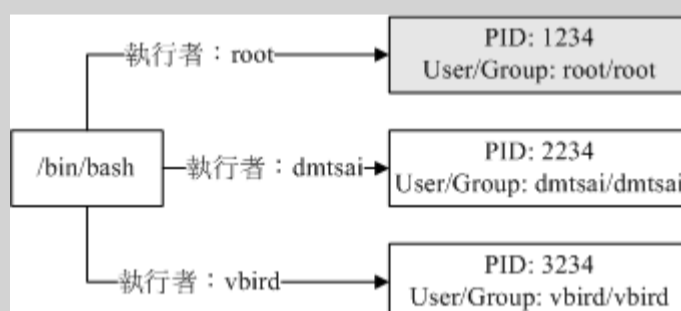
- 子程序与父程序：

在上面的说明里面，我们有提到所谓的『衍生出来的程序』，那是个啥咚咚？这样说好了，当我们登入系统后，会取得一个 bash 的 shell，然后，我们用这个 bash 提供的接口去执行另一个指令，例如 /usr/bin/passwd 或者是 touch 等等，那些另外执行的指令也会被触发成为 PID，呵呵！那个后来执行指令才产生的 PID 就是『子程序』了，而在我们原本的 bash 环境下，就称为『父程序』了！借用我们在 [十一章 Bash 谈到的 export](#) 所用的图示好了：



图 1.1.3、程序关系之示意图

所以你必须要知道，程序彼此之间是有相关性的！以上面的图示来看，连续执行两个 bash 后，第二个 bash 的父程序就是前一个 bash。因为每个程序都有一个 PID，那某个程序的父程序该如何判断？就透过 Parent PID (PPID) 来判断即可。此外，由十一章的 export 内容我们也探讨过环境变量的继承问题，子程序可以取得父程序的环境变量啦！让我们来进行底下的练习，以了解什么是子程序/父程序。

例题：

请在目前的 bash 环境下，再触发一次 bash，并以『ps -l』这个指令观察程序相关的输出信息。

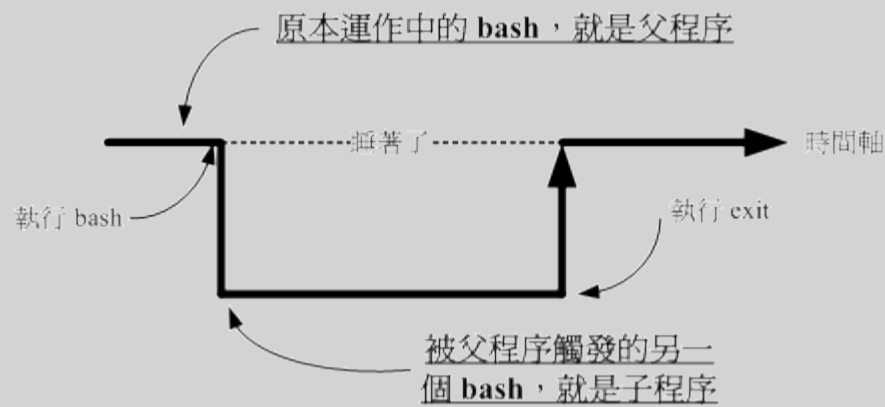
答：

直接执行 bash，会进入到子程序的环境中，然后输入 ps -l 后，出现：

```
F S UID PID PPID C PRI NI ADDR SZ WCHAN TTY TIME CMD
4 S 0 8074 8072 2 76 0 - 1287 wait pts/1 00:00:00 bash
0 S 0 8102 8074 4 76 0 - 1287 wait pts/1 00:00:00 bash
4 R 0 8118 8102 0 78 0 - 1101 - pts/1 00:00:00 ps
```

有看到那个 PID 与 PPID 吗？第一个 bash 的 PID 与第二个 bash 的 PPID 都是 8074 啊，因为第二个 bash 是来自于第一个所产生的嘛！另外，每部主机的程序启动状态都不一样，所以在你的系统上面看到的 PID 与我这里的显示一定不同！那是正常的！详细的 ps 指令我们会在本章稍后介绍，这里你只要知道 ps -l 可以查阅到相关的程序信息即可。

很多朋友常常会发现：『咦！明明我将有问题的程序关闭了，怎么过一阵子他又自动的产生？而且新产生的那个程序的 PID 与原先的还不一样，这是怎么回事呢？』不要怀疑，如果不是 [crontab 工作排程](#) 的影响，肯定有一支父程序存在，所以你杀掉子程序后，父程序就会主动再生一支！那怎么办？正所谓这：『擒贼先擒王』，找出那支父程序，然后将他删除就对了！

- fork and exec：过程调用的流程

其实子程序与父程序之间的关系还挺复杂的，最大的复杂点在于程序互相之间的呼叫。在 Linux 的过程调用通常称为 fork-and-exec 的流程 ([注 1](#))！程序都会藉由父程序以复制 (fork) 的方式产生一个一模一样的子程序，然后被复制出来的子程序再以 exec 的方式来执行实际要进行的程序，最终就成为一个个子程序的存在。整个流程有点像底下这张图：



图 1.1.4、程序使用 fork and exec 呼叫的情况示意图

(1)系统先以 fork 的方式复制一个与父程序相同的暂存程序，这个程序与父程序唯一的差别就是 PID 不同！但是这个暂存程序还会多一个 PPID 的参数，PPID 如前所述，就是父程序的程序标识符啦！然后
(2)暂存程序开始以 exec 的方式加载实际要执行的程序，以上述图标来讲，新的程序名称为 qqq，最终子程序的程序代码就会变成 qqq 了！这样了解乎！

- 系统或网络服务：常驻在内存的程序

如果就我们之前学到的一些指令数据来看，其实我们下达的指令都很简单，包括用 ls 显示档案啊、用 touch 建立档案啊、rm/mkdir/cp/mv 等指令管理档案啊、chmod/chown/passwd 等等的指令来管理权限等等的，不过，这些指令都是执行完就结束了。也就是说，该项指令被触发后所产生的 PID 很快就会终止呢！那有没有一直在执行的程序啊？当然有啊！而且多的是呢！

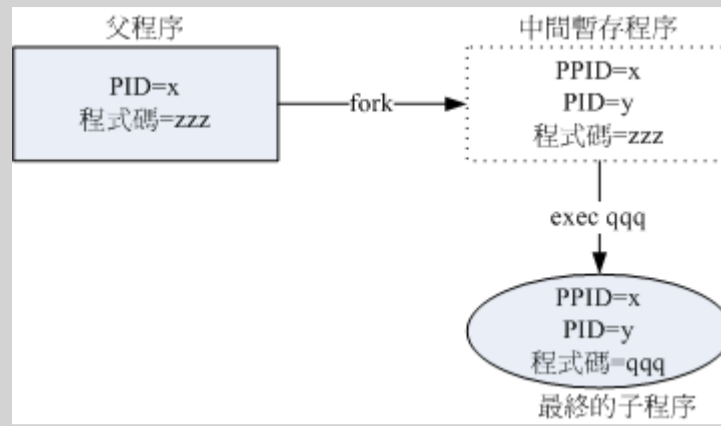
举个简单的例子来说好了，我们知道系统每分钟都会去扫描 /etc/crontab 以及相关的配置文件，来进行工作排程吧？那么那个工作排程是谁负责的？当然不是鸟哥啊！呵呵！是 crond 这个程序所管理的，我们将他启动在背景当中一直持续不断的运作，套句以前 DOS 年代常常说的一句话，那就是『常驻在内存当中的程序』啦！

常驻在内存当中的程序通常都是负责一些系统所提供的功能以服务用户各项任务，因此这些常驻程序就会被我们称为：服务 (daemon)。系统的服务非常的多，不过主要大致分成系统本身所需要的服务，例如刚刚提到的 crond 及 atd，还有 syslog 等等的。还有一些则是负责网络联机的服务，例如 Apache, named, postfix, vsftpd... 等等的。这些网络服务比较有趣的地方，在于这些程序被执行后，他会启动一个可以负责网络监听的端口 (port)，以提供外部客户端 (client) 的联机要求。

💧 Linux 的多人多任务环境

我们现在知道了，其实在 Linux 底下执行一个指令时，系统会将相关的权限、属性、程序代码与数据等均加载内存，并给予这个单元一个程序标识符 (PID)，最终该指令可以进行的任务则与这个 PID 的权限有关。根据这个说明，我们就可以简单的了解，为什么 Linux 这么多用户，但是却每个人都可以拥有自己的环境了吧！^_^！底下我们来谈谈 Linux 多人多任务环境的特色：

- 多人环境：

Linux 最棒的地方就在于他的多人多任务环境了！那么什么是『多人多任务』？在 Linux 系统上面具有多种不同的账号，每种账号都有都有其特殊的权限，只有一个人具有至高无上的权力，那就是 root (系统管理员)。除了 root 之外，其他人都必须要受一些限制的！而每个人进入 Linux 的环境设定都可以随着每个人的喜好来设定 (还记得我们在第十一章 BASH 提过的 ~/.bashrc 吧？对了！就是那个光！)！现在知道为什么了吧？因为每个人登入后取得的 shell 的 PID 不同嘛！

- 多任务行为：

我们在第零章谈到 CPU 的速度，目前的 CPU 速度可高达几个 GHz。这代表 CPU 每秒钟可以运作 10^9 这么多次指令。我们的 Linux 可以让 CPU 在各个工作间进行切换，也就是说，其实每个工作都仅占去 CPU 的几个指令次数，所以 CPU 每秒就能够在各个程序之间进行切换啦！谁叫 CPU 可以在一秒钟进

行这么多次的指令运作。

CPU 切换程序的工作，与这些工作进入到 CPU 运作的排程 (CPU 排程，非 crontab 排程) 会影响到系统的整体效能！目前 Linux 使用的多任务切换行为是非常棒的一个机制，几乎可以将 PC 的性能整个压榨出来！由于效能非常好，因此当多人同时登入系统时，其实会感受到整部主机好像就为了你存在一般！这就是多人多任务的环境啦！（注 2）

- 多重登入环境的七个基本终端窗口：

在 Linux 当中，默认提供了六个文字界面登入窗口，以及一个图形界面，你可以使用 [Alt]+[F1].....[F7] 来切换不同的终端机界面，而且每个终端机界面的登入者还可以不同人！很炫吧！这个东西可就很有用啦！尤其是在某个程序死掉的时候！

其实，这也是多任务环境下所产生的一个情况啦！我们的 Linux 默认会启动六个终端机登入环境的程序，所以我们就会有六个终端机接口。您也可以减少啊！就是减少启动的终端机程序就好了。详细的资料可以先查阅 /etc/inittab 这个档案，未来我们在[开机管理流程 \(第二十章\)](#) 会再仔细的介绍的！

- 特殊的程序管理行为：

以前的鸟哥笨笨的，总是以为使用 Windows 98 就可以啦！后来，因为工作的关系，需要使用 Unix 系统，想说我只要在工作机前面就好，才不要跑来跑去的到 Unix 工作站前面去呢！所以就使用 Windows 连到我的 Unix 工作站工作！好死不死，我一个程序跑下来要 2~3 天，唉~ 偏偏常常到了第 2.5 天的时候，Windows 98 就给他挂点去！当初真的是给他怕死了~

后来因为换了新计算机，用了随机版的 Windows 2000，呵呵，这东西真不错（指对单人而言），在当机的时候，他可以仅将错误的程序踢掉，而不干扰其他的程序进行，呵呵！从此以后，就不用担心会当机连连啰！不过，2000 毕竟还不够好，因为有的时候还是会死当！

那么 Linux 会有这样的问题吗？老实说，Linux 几乎可以说绝对不会当机的！因为他可以在任何时候，将某个被困住的程序杀掉，然后再重新执行该程序而不用重新启动！够炫吧！那么如果我在 Linux 下以文字界面登入，在屏幕当中显示错误讯息后就挂了~ 动都不能动，该如何是好！？这个时候那默认的七个窗口就帮上忙啦！你可以随意的再按 [Alt]+[F1].....[F7] 来切换到其他的终端机界面，然后以 `ps -aux` 找出刚刚的错误程序，然后给他 `kill` 一下，哈哈，回到刚刚的终端机界面！恩~ 棒！又回复正常啰！

为什么可以这样做呢？我们刚刚不是提过吗？每个程序之间可能是独立的，也可能有相依性，只要到独立的程序当中，删除有问题的那个程序，当然他就可以被系统移除掉啦！^_^

- bash 环境下的工作管理 (job control)

我们在上一个小节有提到所谓的『父程序、子程序』的关系，那我们登入 bash 之后，就是取得一个名为 bash 的 PID 了，而在这个环境底下所执行的其他指令，就几乎都是所谓的子程序了。那么，在这个单一的 bash 接口下，我可不可以进行多个工作啊？当然可以啦！可以『同时』进行喔！举例来说，我可以这样做：

```
[root@www ~]# cp file1 file2 &
```

在这一串指令中，重点在那个 & 的功能，他表示将 file1 这个档案复制为 file2，且放置于背景中执行，也就是说执行这一个命令之后，在这一个终端接口仍然可以做其他的工作！而当这一个指令 (cp file1 file2) 执行完毕之后，系统将会在你的终端接口显示完成的消息！很便利喔！

- 多人多任务的系统资源分配问题考虑：

多人多任务确实有很多的好处，但其实也有管理上的困扰，因为使用者越来越多，将导致你管理上的困扰哩！另外，由于使用者日盛，当使用者达到一定的人数后，通常你的机器便需要升级了，因为 CPU 的运算与 RAM 的大小可能就会不敷使用！

举个例子来说，鸟哥之前的网站管理的有点不太好，因为使用了一个很复杂的人数统计程序，这个程序会一直去取用 MySQL 数据库的数据，偏偏因为流量大，造成 MySQL 很忙碌。在这样的情况下，当鸟哥要登入去写网页数据，或者要去使用讨论区的资源时，哇！慢的很！简直就是『龟速』啊！后来终于将这个程序停止不用了，以自己写的一个小程序来取代，呵呵！这样才让 CPU 的负载 (loading) 整个降下来~ 用起来顺畅多了！ ^_^



工作管理 (job control)

这个工作管理 (job control) 是用在 bash 环境下的，也就是说：『当我们登入系统取得 bash shell 之后，在单一终端机接口下同时进行多个工作的行为管理』。举例来说，我们在登入 bash 后，想要一边复制档案、一边进行资料搜寻、一边进行编译，还可以一边进行 vi 程序撰写！当然我们可以重复登入那六个文字接口的终端机环境中，不过，能不能在一个 bash 内达成？当然可以啊！就是使用 job control 啦！ ^_^



什么是工作管理？

从上面的说明当中，你应该要了解的是：『进行工作管理的行为中，其实每个工作都是目前 bash 的子程序，亦即彼此之间是有相关性的。我们无法以 job control 的方式由 tty1 的环境去管理 tty2 的 bash！』这个概念请你得先建立起来，后续的范例介绍之后，你就会清楚的了解啰！

或许你会觉得很奇怪啊，既然我可以在六个终端接口登入，那何必使用 job control 呢？真是脱裤子放屁，多此一举啊！不要忘记了呢，我们可以在 [/etc/security/limits.conf \(第十四章\)](#) 里面设定使用者同时可以登入的联机数，在这样的情况下，某些使用者可能仅能以一个联机来工作呢！所以啰，你就得要了解一下这种工作管理的模式了！此外，这个章节内容也会牵涉到很多的数据流重导向，所以，如果忘记的话，务必回到[第十一章 BASH Shell](#) 看一看喔！

由于假设我们只有一个终端接口，因此在可以出现提示字符让你操作的环境就称为前景 (foreground)，至于其他工作就可以让你放入背景 (background) 去暂停或运作。要注意的是，放入背景的工作想要运作时，他必须不能够与使用者互动。举例来说，vim 绝对不可能在背景里面执行 (running) 的！因为你没有输入数据他就不会跑啊！而且放入背景的工作是不可以使用 [ctrl]+c 来终止的！

总之，要进行 bash 的 job control 必须要注意到的限制是：

- 这些工作所触发的程序必须来自于你 shell 的子程序(只管理自己的 bash)；
- 前景：你可以控制与下达指令的这个环境称为前景的工作 (foreground)；
- 背景：可以自行运作的工作，你无法使用 [ctrl]+c 终止他，可使用 bg/fg 呼叫该工作；
- 背景中『执行』的程序不能等待 terminal/shell 的输入(input)

接下来让我们实际来管理这些工作吧！



job control 的管理

如前所述，bash 只能够管理自己的工作而不能管理其他 bash 的工作，所以即使你是 root 也不能够将别人的 bash 底下的 job 给他拿过来执行。此外，又分前景与背景，然后在背景里面的工作状态又可以分为『暂停 (stop)』与『运作中 (running)』。那实际进行 job 控制的指令有哪些？底下就来谈谈。

-
- 直接将指令丢到背景中『执行』的 &

如同前面提到的，我们在只有一个 bash 的环境下，如果想要同时进行多个工作，那么可以将某些工作直接丢到背景环境当中，让我们可以继续操作前景的工作！那么如何将工作丢到背景中？最简单的方法就是利用『&』这个玩意儿了！举个简单的例子，我们要将 /etc/ 整个备份成为 /tmp/etc.tar.gz 且不

想要等待，那么可以这样做：

```
[root@www ~]# tar -zpcf /tmp/etc.tar.gz /etc &
[1] 8400 <== [job number] PID
[root@www ~]# tar: Removing leading '/' from member names
# 在中括号内的号码为工作号码 (job number)，该号码与 bash 的控制有关。
# 后续的 8400 则是这个工作在系统中的 PID。至于后续出现的数据是 tar 执行的
数据流，
# 由于我们没有加上数据流重导向，所以会影响画面！不过不会影响前景的操作
喔！
```

仔细的瞧一瞧，我在输入一个指令后，在该指令的最后面加上一个『&』代表将该指令丢到背景中，此时 bash 会给予这个指令一个『工作号码(job number)』，就是那个 [1] 啦！至于后面那个 8400 则是该指令所触发的『PID』了！而且，有趣的是，我们可以继续操作 bash 呢！很不赖吧！不过，那么丢到背景中的工作什么时候完成？完成的时候会显示什么？如果你输入几个指令后，突然出现这个数据：

```
[1]+ Done          tar -zpcf /tmp/etc.tar.gz /etc
```

就代表 [1] 这个工作已经完成 (Done)，该工作的指令则是接在后面那一串指令列。这样了解了吧！另外，这个 & 代表：『将工作丢到背景中去执行』喔！注意到那个『执行』的字眼！此外，这样的情况最大的好处是：不怕被 [ctrl]+c 中断的啦！此外，将工作丢到背景当中要特别注意资料的流向喔！包括上面的讯息就有出现错误讯息，导致我的前景受影响。虽然只要按下 [enter] 就会出现提示字符。但如果我将刚刚那个指令改成：

```
[root@www ~]# tar -zpcvf /tmp/etc.tar.gz /etc &
```

情况会怎样？在背景当中执行的指令，如果有 stdout 及 stderr 时，他的数据依旧是输出到屏幕上面的，所以，我们会无法看到提示字符，当然也就无法完好的掌握前景工作。同时由于是背景工作的 tar，此时你怎么按下 [ctrl]+c 也无法停止屏幕被搞的花花绿绿的！所以啰，最佳的状况就是利用数据流重导向，将输出数据传送至某个档案中。举例来说，我可以这样做：

```
[root@www ~]# tar -zpcvf /tmp/etc.tar.gz /etc > /tmp/log.txt 2>&1 &
[1] 8429
[root@www ~]#
```

呵呵！如此一来，输出的信息都给他传送到 /tmp/log.txt 当中，当然就不会影响到我们前景的作业了。这样说，您应该可以更清楚数据流重导向的重要性了吧！^_^

Tips:

工作号码 (job number) 只与你这个 bash 环境有关，但是他既然是个指令触发的咚咚，所以当然一定是一个程序，因此你会观察到有 job number 也搭配一个 PID！



- 将『目前』的工作丢到背景中『暂停』：[ctrl]-z

想个情况：如果我正在使用 vi，却发现我有个档案不知道放在哪里，需要到 bash 环境下进行搜寻，此时是否要结束 vi 呢？呵呵！当然不需要啊！只要暂时将 vi 给他丢到背景当中等待即可。例如以下的案例：

```
[root@www ~]# vi ~/.bashrc
# 在 vi 的一般模式下，按下 [ctrl]-z 这两个按键
```



```
[1]+ Stopped          vim ~/.bashrc
[root@www ~]# <==顺利取得了前景的操控权！
[root@www ~]# find / -print
....(输出省略)....
# 此时屏幕会非常的忙碌！因为屏幕上会显示所有的文件名。请按下 [ctrl]-z 暂停
[2]+ Stopped          find / -print
```

在 vi 的一般模式下，按下 [ctrl] 及 z 这两个按键，屏幕上会出现 [1]，表示这是第一个工作，而那个 + 代表最近一个被丢进背景的工作，且目前在背景下预设会被取用的那个工作 (与 fg 这个指令有关)！而那个 Stopped 则代表目前这个工作的状态。在预设的情况下，使用 [ctrl]-z 丢到背景当中的工作都是『暂停』的状态喔！

- 观察目前的背景工作状态：jobs

```
[root@www ~]# jobs [-lrs]
选项与参数：
-l  : 除了列出 job number 与指令串之外，同时列出 PID 的号码；
-r  : 仅列出正在背景 run 的工作；
-s  : 仅列出正在背景当中暂停 (stop) 的工作。

范例一：观察目前的 bash 当中，所有的工作，与对应的 PID
[root@www ~]# jobs -l
[1]- 10314 Stopped          vim ~/.bashrc
[2]+ 10833 Stopped          find / -print
```

如果想要知道目前有多少的工作在背景当中，就用 jobs 这个指令吧！一般来说，直接下达 jobs 即可！不过，如果你还想要知道该 job number 的 PID 号码，可以加上 -l 这个参数啦！在输出的信息当中，例如上表，仔细看到那个 + - 号喔！那个 + 代表预设的取用工作。所以说：『目前我有两个工作在背景当中，两个工作都是暂停的，而如果我仅输入 fg 时，那么那个 [2] 会被拿到前景当中来处理』！

其实 + 代表最近被放到背景的工作号码，- 代表最近最后第二个被放置到背景中的工作号码。而超过最后第三个以后的工作，就不会有 +/- 符号存在了！

- 将背景工作拿到前景来处理：fg

刚刚提到的都是将工作丢到背景当中去执行的，那么有没有可以将背景工作拿到前景来处理的？有啊！就是那个 fg (foreground) 啦！举例来说，我们想要将上头范例当中的工作拿出来处理时：

```
[root@www ~]# fg %jobnumber
选项与参数：
%jobnumber : jobnumber 为工作号码(数字)。注意，那个 % 是可有可无的！

范例一：先以 jobs 观察工作，再将工作取出：
[root@www ~]# jobs
[1]- 10314 Stopped          vim ~/.bashrc
[2]+ 10833 Stopped          find / -print
[root@www ~]# fg <==预设取出那个 + 的工作，亦即 [2]。立即按下
[ctrl]-z
```

```
[root@www ~]# fg %1 <==直接规定取出的那个工作号码！再按下[ctrl]-z
[root@www ~]# jobs
[1]+ Stopped          vim ~/.bashrc
[2]- Stopped          find / -print
```

经过 fg 指令就能够将背景工作拿到前景来处理喽！不过比较有趣的是最后一个显示的结果，我们会发现 + 出现在第一个工作后！怎么会这样啊？这是因为你刚刚利用 fg %1 将第一号工作捉到前景后又放回背景，此时最后一个被放入背景的将变成 vi 那个指令动作，所以当然 [1] 后面就会出现 + 了！了解乎！另外，如果输入『 fg - 』则代表将 - 号的那个工作号码拿出来，上面就是 [2]- 那个工作号码啦！

- 让工作在背景下的状态变成运作中：bg

我们刚刚提到，那个 [ctrl]-z 可以将目前的工作丢到背景底下去『暂停』，那么如何让一个工作在背景底下『Run』呢？我们可以在底下这个案例当中来测试！注意喔！底下的测试要进行的快一点！^_^

范例一：—执行 find / -perm +7000 > /tmp/text.txt 后，立刻丢到背景去暂停！

```
[root@www ~]# find / -perm +7000 > /tmp/text.txt
# 此时，请立刻按下 [ctrl]-z 暂停！
[3]+ Stopped          find / -perm +7000 > /tmp/text.txt
```

范例二：让该工作在背景下进行，并且观察他！！

```
[root@www ~]# jobs ; bg %3 ; jobs
[1]- Stopped          vim ~/.bashrc
[2] Stopped           find / -print
[3]+ Stopped          find / -perm +7000 > /tmp/text.txt
[3]+ find / -perm +7000 > /tmp/text.txt & <==用 bg%3 的情况！
[1]+ Stopped          vim ~/.bashrc
[2] Stopped           find / -print
[3]- Running          find / -perm +7000 > /tmp/text.txt &
```

看到哪里有差异吗？呼呼！没错！就是那个状态栏~以经由 Stopping 变成了 Running 喽！看到差异点，嘿嘿！指令列最后方多了一个 & 的符号喽！代表该工作被启动在背景当中了啦！^_^

- 管理背景当中的工作：kill

刚刚我们可以让一个已经在背景当中的工作继续工作，也可以让该工作以 fg 拿到前景来，那么，如果想要将该工作直接移除呢？或者是将该工作重新启动呢？这个时候就得需要给予该工作一个讯号 (signal)，让他知道该怎么作才好啊！此时，kill 这个指令就派上用场啦！

```
[root@www ~]# kill -signal %jobnumber
[root@www ~]# kill -l
```

选项与参数：

-l：这个是 L 的小写，列出目前 kill 能够使用的讯号 (signal) 有哪些？

signal：代表给予后面接的那个工作什么样的指示喽！用 man 7 signal 可知：

- 1：重新读取一次参数的配置文件 (类似 reload)；
- 2：代表与由键盘输入 [ctrl]-c 同样的动作；
- 9：立刻强制删除一个工作；
- 15：以正常的程序方式终止一项工作。与 -9 是不一样的。

范例一：找出目前的 bash 环境下的背景工作，并将该工作『强制删除』。

```
[root@www ~]# jobs
[1]+ Stopped          vim ~/.bashrc
[2] Stopped           find / -print
[root@www ~]# kill -9 %2; jobs
[1]+ Stopped          vim ~/.bashrc
[2] Killed            find / -print
# 再过几秒你再下达 jobs 一次，就会发现 2 号工作不见了！因为被移除了！
```

范例：找出目前的 bash 环境下的背景工作，并将该工作『正常终止』掉。

```
[root@www ~]# jobs
[1]+ Stopped          vim ~/.bashrc
[root@www ~]# kill -SIGTERM %1
# -SIGTERM 与 -15 是一样的！您可以使用 kill -l 来查阅！
```

特别留意一下，-9 这个 signal 通常是用在『强制删除一个不正常的工作』时所使用的，-15 则是以正常步骤结束一项工作(15 也是默认值)，两者之间并不相同呦！举上面的例子来说，我用 vi 的时候，不是会产生一个 .filename.swp 的档案吗？那么，当使用 -15 这个 signal 时，vi 会尝试以正常的步骤来结束掉该 vi 的工作，所以 .filename.swp 会主动的被移除。但若是使用 -9 这个 signal 时，由于该 vi 工作会被强制移除掉，因此，.filename.swp 就会继续存在文件系统当中。这样您应该可以稍微分辨一下了吧？

其实，kill 的妙用是很无穷的啦！他搭配 signal 所详列的信息(用 man 7 signal 去查阅相关资料)可以让您有效的管理工作与程序(Process)，此外，那个 killall 也是同样的用法！至于常用的 signal 您至少需要了解 1, 9, 15 这三个 signal 的意义才好。此外，signal 除了以数值来表示之外，也可以使用讯号名称喔！举例来说，上面的范例二就是一个例子啦！至于 signal number 与名称的对应，呵呵，使用 kill -l 就知道啦(L 的小写)！

另外，kill 后面接的数字默认会是 PID，如果想要管理 bash 的工作控制，就得要加上 %数字了，这点也得特别留意才行喔！

脱机管理问题

要注意的是，我们在工作管理当中提到的『背景』指的是在终端机模式下可以避免 [ctrl]-c 中断的一个情境，并不是放到系统的背景去喔！所以，工作管理的背景依旧与终端机有关啦！在这样的情况下，如果你是以远程联机方式连接到你的 Linux 主机，并且将工作以 & 的方式放到背景去，请问，在工作尚未结束的情况下你脱机了，该工作还会继续进行吗？答案是『否』！不会继续进行，而是会被中断掉。

那怎么办？如果我的工作需要进行一大段时间，我又不能放置在背景底下，那该如何处理呢？首先，你可以参考前一章的 at 来处理即可！因为 at 是将工作放置到系统背景，而与终端机无关。如果不想要使用 at 的话，那你也可以尝试使用 nohup 这个指令来处理喔！这个 nohup 可以让你在脱机或注销系统后，还能够让工作继续进行。他的语法有点像这样：

```
[root@www ~]# nohup [指令与参数] <==在终端机前景中工作
[root@www ~]# nohup [指令与参数] & <==在终端机背景中工作
```

有够好简单的指令吧！上述指令需要注意的是，nohup 并不支持 bash 内建的指令，因此你的指令必须要是外部指令才行。我们来尝试玩一下底下的任务吧！

```
# 1. 先编辑一支会『睡着 500 秒』的程序：
```

```
[root@www ~]# vim sleep500.sh
#!/bin/bash
/bin/sleep 500s
/bin/echo "I have slept 500 seconds."

# 2. 丢到背景中去执行，并且立刻注销系统：
[root@www ~]# chmod a+x sleep500.sh
[root@www ~]# nohup ./sleep500.sh &
[1] 5074
[root@www ~]# nohup: appending output to 'nohup.out' <==会告知
这个讯息！
[root@www ~]# exit
```

如果你再次登入的话，再使用 `ps -l` 去查阅你的程序，会发现 `sleep500.sh` 还在执行中喔！并不会被中断掉！这样了解意思了吗？由于我们的程序最后会输出一个讯息，但是 `nohup` 与终端机其实无关了，因此这个讯息的输出就会被导向『`~/nohup.out`』，所以你才会看到上述指令中，当你输入 `nohup` 后，会出现那个提示讯息啰。

如果你想要让在背景的工作在你注销后还能够继续的执行，那么使用 `nohup` 搭配 `&` 是不错的运作情境喔！可以参考看看！

程序管理

本章一开始就提到所谓的『程序』的概念，包括程序的触发、子程序与父程序的相关性等等，此外，还有那个『程序的相依性』以及所谓的『僵尸程序』等等需要说明的呢！为什么程序管理这么重要呢？这是因为：

- 首先，本章一开始就谈到的，我们在操作系统时的各项工作其实都是经过某个 PID 来达成的 (包括你的 `bash` 环境)，因此，能不能进行某项工作，就与该程序的权限有关了。
- 再来，如果您的 Linux 系统是个很忙碌的系统，那么当整个系统资源快要被使用光时，您是否能够找出最耗系统的那个程序，然后删除该程序，让系统恢复正常呢？
- 此外，如果由于某个程序写的不好，导致产生一个有问题的程序在内存当中，您又该如何找出他，然后将他移除呢？
- 如果同时有五六项工作在您的系统当中运作，但其中有一项工作才是最重要的，该如何让那一项重要的工作被最优先执行呢？

所以啰，一个称职的系统管理员，必须要熟悉程序的管理流程才行，否则当系统发生问题时，还真是很难解决问题呢！底下我们会先介绍如何观察程序与程序的状态，然后再加以过程控制啰！

程序的观察

既然程序这么重要，那么我们如何查阅系统上面正在运作当中的程序呢？很简单啊！利用静态的 `ps` 或者是动态的 `top`，还能以 `pstree` 来查阅程序树之间的关系喔！

- `ps`：将某个时间点的程序运作情况撷取下来

```
[root@www ~]# ps aux <==观察系统所有的程序数据
[root@www ~]# ps -lA <==也是能够观察所有系统的数据
[root@www ~]# ps axjf <==连同部分程序树状态
选项与参数：
```



```
-A : 所有的 process 均显示出来, 与 -e 具有同样的效用 ;
-a : 不与 terminal 有关的所有 process ;
-u : 有效使用者 (effective user) 相关的 process ;
x : 通常与 a 这个参数一起使用, 可列出较完整信息。
```

输出格式规划 :

```
l : 较长、较详细的将该 PID 的信息列出 ;
j : 工作的格式 (jobs format)
-f : 做一个更为完整的输出。
```

鸟哥个人认为 ps 这个指令的 man page 不是很好查阅, 因为很多不同的 Unix 都使用这个 ps 来查阅程序状态, 为了要符合不同版本的需求, 所以这个 man page 写的非常的庞大! 因此, 通常鸟哥都会建议你, 直接背两个比较不同的选项, 一个是只能查阅自己 bash 程序的『ps -l』一个则是可以查阅所有系统运作的程序『ps aux』! 注意, 你没看错, 是『ps aux』没有那个减号 (-)! 先来看看关于自己 bash 程序状态的观察:

- 仅观察自己的 bash 相关程序: ps -l

范例一: 将目前属于您自己这次登入的 PID 与相关信息列示出来(只与自己的 bash 有关)

```
[root@www ~]# ps -l
```

F	S	UID	PID	PPID	C	PRI	NI	ADDR	SZ	WCHAN	TTY	TIME	CMD
4	S	0	13639	13637	0	75	0	-	1287	wait	pts/1	00:00:00	bash
4	R	0	13700	13639	0	77	0	-	1101	-	pts/1	00:00:00	ps

系统整体的程序运作是非常多的, 但如果使用 ps -l 则仅列出与你的操作环境 (bash) 有关的程序而已, 亦即最上层的父程序会是你自己的 bash 而没有延伸到 init 这支程序去! 那么 ps -l 秀出来的资料有哪些呢? 我们就来观察看看:

- F: 代表这个程序旗标 (process flags), 说明这个程序的总结权限, 常见号码有:
 - 若为 4 表示此程序的权限为 root;
 - 若为 1 则表示此子程序仅进行复制(fork)而没有实际执行(exec)。
- S: 代表这个程序的状态 (STAT), 主要的状态有:
 - R (Running): 该程序正在运作中;
 - S (Sleep): 开程序目前正在睡眠状态(idle), 但可以被唤醒(signal)。
 - D: 不可被唤醒的睡眠状态, 通常这支程序可能在等待 I/O 的情况(ex>打印)
 - T: 停止状态(stop), 可能是在工作控制(背景暂停)或除错 (traced) 状态;
 - Z (Zombie): 僵尸状态, 程序已经终止但却无法被移除至内存外。
- UID/PID/PPID: 代表『此程序被该 UID 所拥有/程序的 PID 号码/此程序的父程序 PID 号码』
- C: 代表 CPU 使用率, 单位为百分比;
- PRI/NI: Priority/Nice 的缩写, 代表此程序被 CPU 所执行的优先级, 数值越小代表该程序越快被 CPU 执行。详细的 PRI 与 NI 将在下一小节说明。
- ADDR/SZ/WCHAN: 都与内存有关, ADDR 是 kernel function, 指出该程序在内存的哪个部分, 如果是个 running 的程序, 一般就会显示『-』 / SZ 代表此程序用掉多少内存 / WCHAN 表示目前程序是否运作中, 同样的, 若为 - 表示正在运作中。
- TTY: 登入者的终端机位置, 若为远程登录则使用动态终端接口 (pts/n);

- TIME：使用掉的 CPU 时间，注意，是此程序实际花费 CPU 运作的时间，而不是系统时间；
- CMD：就是 command 的缩写，造成此程序的触发程序之指令为何。

所以你看到的 ps -l 输出讯息中，他说明的是：『bash 的程序属于 UID 为 0 的使用者，状态为睡眠 (sleep)，之所以为睡眠因为他触发了 ps (状态为 run) 之故。此程序的 PID 为 13639，优先执行顺序为 75，下达 bash 所取得的终端接口为 pts/1，运作状态为等待 (wait)。』这样已经够清楚了吧？您自己尝试解析一下那么 ps 那一行代表的意义为何呢？ ^_^

接下来让我们使用 ps 来观察一下系统内所有的程序状态吧！

- 观察系统所有程序：ps aux

范例二：列出目前所有的正在内存当中的程序：

```
[root@www ~]# ps aux
USER      PID %CPU %MEM    VSZ   RSS TTY      STAT START   TIME
COMMAND
root        1  0.0  0.0  2064   616 ?        Ss   Mar11   0:01 init [5]
root        2  0.0  0.0    0     0 ?        S<   Mar11   0:00 [migration/0]
root        3  0.0  0.0    0     0 ?        SN   Mar11   0:00 [ksoftirqd/0]
.....(中间省略).....
root    13639  0.0  0.2  5148  1508 pts/1    Ss   11:44   0:00 -bash
root    14232  0.0  0.1  4452   876 pts/1    R+   15:52   0:00 ps aux
root    18593  0.0  0.0  2240   476 ?        Ss   Mar14   0:00 /usr/sbin/atd
```

你会发现 ps -l 与 ps aux 显示的项目并不相同！在 ps aux 显示的项目中，各字段的意义为：

- USER：该 process 属于那个使用者账号的？
- PID：该 process 的程序标识符。
- %CPU：该 process 使用掉的 CPU 资源百分比；
- %MEM：该 process 所占用的物理内存百分比；
- VSZ：该 process 使用掉的虚拟内存量 (Kbytes)
- RSS：该 process 占用的固定的内存量 (Kbytes)
- TTY：该 process 是在那个终端机上面运作，若与终端机无关则显示？，另外，tty1-tty6 是本机上面的登入者程序，若为 pts/0 等等的，则表示为由网络连接进主机的程序。
- STAT：该程序目前的状态，状态显示与 ps -l 的 S 旗标相同 (R/S/T/Z)
- START：该 process 被触发启动的时间；
- TIME：该 process 实际使用 CPU 运作的时间。
- COMMAND：该程序的指令为何？

一般来说，ps aux 会依照 PID 的顺序来排序显示，我们还是以 13639 那个 PID 那行来说明！该行的意义为『root 执行的 bash PID 为 13639，占用了 0.2% 的内存容量百分比，状态为休眠 (S)，该程序启动的时间为 11:44，且取得的终端机环境为 pts/1。』与 ps aux 看到的其实是同一个程序啦！这样可以理解吗？让我们继续使用 ps 来观察一下其他的信息吧！

范例三：以范例一的显示内容，显示出所有的程序：

```
[root@www ~]# ps -lA
F S  UID  PID  PPID  C  PRI  NI ADDR SZ WCHAN  TTY      TIME CMD
4 S  0    1    0  0  76  0 -  435 -   ?    00:00:01 init
1 S  0    2    1  0  94  19 -   0 ksofti ?    00:00:00 ksoftirqd/0
1 S  0    3    1  0  70 -5 -   0 worker ?    00:00:00 events/0
....(以下省略)....
# 你会发现每个字段与 ps -l 的输出情况相同，但显示的程序则包括系统所有的程序。
```

范例四：列出类似程序树的程序显示：

```
[root@www ~]# ps axjf
PPID  PID  PGID  SID  TTY    TPGID  STAT  UID  TIME  COMMAND
0    1    1    1?    -1 Ss   0    0:01  init [5]
.....(中间省略).....
1    4586 4586 4586 ?    -1 Ss   0    0:00  /usr/sbin/sshd
4586 13637 13637 13637 ?    -1 Ss   0    0:00  \_ sshd: root@pts/1
13637 13639 13639 13639 pts/1  14266 Ss    0    0:00  \_ -bash
13639 14266 14266 13639 pts/1  14266 R+   0    0:00  \_ ps axjf
.....(后面省略).....
```

看出来了吧？其实鸟哥在进行一些测试时，都是以网络联机进主机来测试的，所以啰，你会发现其实程序之间是有相关性的啦！不过，其实还可以使用 `pstree` 来达成这个程序树喔！以上面的例子来看，鸟哥是透过 `sshd` 提供的网络服务取得一个程序，该程序提供 `bash` 给我使用，而我透过 `bash` 再去执行 `ps axjf`！这样可以看的懂了吗？其他各字段的意义请 `man ps` (虽然真的很难 `man` 的出来！) 啰！

范例五：找出与 `cron` 与 `syslog` 这两个服务有关的 PID 号码？

```
[root@www ~]# ps aux | egrep '(cron|syslog)'
root  4286 0.0 0.0 1720 572 ?    Ss  Mar11  0:00  syslogd -m 0
root  4661 0.0 0.1 5500 1192 ?    Ss  Mar11  0:00  crond
root  14286 0.0 0.0 4116 592 pts/1  R+  16:15  0:00  egrep (cron|syslog)
# 所以号码是 4286 及 4661 这两个啰！就是这样找的啦！
```

除此之外，我们必须要知道的是『僵尸 (zombie)』程序是什么？通常，造成僵尸程序的成因是因为该程序应该已经执行完毕，或者是因故应该要终止了，但是该程序的父程序却无法完整的将该程序结束掉，而造成那个程序一直存在内存当中。如果你发现在某个程序的 `CMD` 后面还接上 `<defunct>` 时，就代表该程序是僵尸程序啦，例如：

```
apache 8683 0.0 0.9 83384 9992 ?  Z  14:33  0:00  /usr/sbin/httpd
<defunct>
```

当系统不稳定的时候就容易造成所谓的僵尸程序，可能是因为程序写的不好啦，或者是使用者的操作习惯不良等等所造成。如果你发现系统中很多僵尸程序时，记得啊！要找出该程序的父程序，然后好好的做个追踪，好好的进行主机的环境优化啊！看看有什么地方需要改善的，不要只是直接将他 `kill` 掉而已呢！不然的话，万一他一直产生，那可就麻烦了！@_@

事实上，通常僵尸程序都已经无法控管，而直接是交给 `init` 这支程序来负责了，偏偏 `init` 是系统第一支执行的程序，他是所有程序的父程序！我们无法杀掉该程序的 (杀掉他，系统就死掉了！)，所以啰，如果产生僵尸程序，而系统过一阵子还没有办法透过核心非经常性的特殊处理来将该程序删除时，那你只好透过 `reboot` 的方式来将该程序抹去了！

- `top`：动态观察程序的变化

相对于 `ps` 是撷取一个时间点的程序状态，`top` 则可以持续侦测程序运作的状态！使用方式如下：

```
[root@www ~]# top [-d 数字] | top [-bnp]
选项与参数：
-d：后面可以接秒数，就是整个程序画面更新的秒数。预设是 5 秒；
-b：以批次的方式执行 top，还有更多的参数可以使用喔！
通常会搭配数据流重导向来将批次的结果输出成为档案。
```

-n : 与 -b 搭配，意思是，需要进行几次 top 的输出结果。

-p : 指定某些个 PID 来进行观察监测而已。

在 top 执行过程当中可以使用的按键指令：

? : 显示在 top 当中可以输入的按键指令；

P : 以 CPU 的使用资源排序显示；

M : 以 Memory 的使用资源排序显示；

N : 以 PID 来排序喔！

T : 由该 Process 使用的 CPU 时间累积 (TIME+) 排序。

k : 给予某个 PID 一个讯号 (signal)

r : 给予某个 PID 重新制订一个 nice 值。

q : 离开 top 软件的按键。

其实 top 的功能非常多！可以用的按键也非常的多！可以参考 man top 的内部说明文件！鸟哥这里仅是列出一些鸟哥自己常用的选项而已。接下来让我们实际观察一下如何使用 top 与 top 的画面吧！

范例一：每两秒钟更新一次 top，观察整体信息：

```
[root@www ~]# top -d 2
```

```
top - 17:03:09 up 7 days, 16:16, 1 user, load average: 0.00, 0.00, 0.00
```

```
Tasks: 80 total, 1 running, 79 sleeping, 0 stopped, 0 zombie
```

```
Cpu(s): 0.5%us, 0.5%sy, 0.0%ni, 99.0%id, 0.0%wa, 0.0%hi, 0.0%si,  
0.0%st
```

```
Mem: 742664k total, 681672k used, 60992k free, 125336k buffers
```

```
Swap: 1020088k total, 28k used, 1020060k free, 311156k cached
```

< ==如果加入 k 或 r 时，就会有相关的字样出现在这里喔！

PID	USER	PR	NI	VIRT	RES	SHR	S	%CPU	%MEM	TIME+
14398	root	15	0	2188	1012	816	R	0.5	0.1	0:00.05
1	root	15	0	2064	616	528	S	0.0	0.1	0:01.38
2	root	RT	-5	0	0	0	S	0.0	0.0	0:00.00
3	root	34	19	0	0	0	S	0.0	0.0	0:00.00

top 也是个挺不错的程序观察工具！但不同于 ps 是静态的结果输出，top 这个程序可以持续的监测整个系统的程序工作状态。在默认的情况下，每次更新程序资源的时间为 5 秒，不过，可以使用 -d 来进行修改。top 主要分为两个画面，上面的画面为整个系统的资源使用状态，基本上总共有六行，显示的内容依序是：

- 第一行(top...)：这一行显示的信息分别为：
 - 目前的时间，亦即是 17:03:09 那个项目；
 - 开机到目前为止所经过的时间，亦即是 up 7days, 16:16 那个项目；
 - 已经登入系统的用户人数，亦即是 1 user 项目；
 - 系统在 1, 5, 15 分钟的平均工作负载。我们在第十六章谈到的 batch 工作方式负载小于 0.8 就是这个负载啰！代表的是 1, 5, 15 分钟，系统平均要负责运作几个程序(工作)的意思。越小代表系统越闲置，若高于 1 得要注意你的系统程序是否太过繁复了！
- 第二行(Tasks...)：显示的是目前程序的总量与个别程序在什么状态(running, sleeping, stopped, zombie)。比较需要注意的是最后的 zombie 那个数值，如果不是 0！好好看看到底是个 process 变成僵尸了吧？
- 第三行(Cpus...)：显示的是 CPU 的整体负载，每个项目可使用？查阅。需要特别注意的是 %wa，那个项目代表的是 I/O wait，通常你的系统会变慢都是 I/O 产生的问题比较大！因此这里得要注意这个项目耗用 CPU 的资源喔！另外，如果是多核心的设备，可以按下数字键

『1』来切换到不同 CPU 的负载率。

- 第四行与第五行：表示目前的物理内存与虚拟内存 (Mem/Swap) 的使用情况。再次重申，要注意的是 swap 的使用量要尽量少的！如果 swap 被用的很大量，表示系统的物理内存实在不足！
- 第六行：这个是当在 top 程序当中输入指令时，显示状态的地方。

至于 top 下半部分的画面，则是每个 process 使用的资源情况。比较需要注意的是：

- PID：每个 process 的 ID 啦！
- USER：该 process 所属的使用者；
- PR：Priority 的简写，程序的优先执行顺序，越小越早被执行；
- NI：Nice 的简写，与 Priority 有关，也是越小越早被执行；
- %CPU：CPU 的使用率；
- %MEM：内存的使用率；
- TIME+：CPU 使用时间的累加；

top 预设使用 CPU 使用率 (%CPU) 作为排序的重点，如果你想要使用内存使用率排序，则可以按下『M』，若要回复则按下『P』即可。如果想要离开 top 则按下『q』吧！如果你想要将 top 的结果输出成为档案时，可以这样做：

```
范例二：将 top 的信息进行 2 次，然后将结果输出到 /tmp/top.txt
[root@www ~]# top -b -n 2 > /tmp/top.txt
# 这样一来，嘿嘿！就可以将 top 的信息存到 /tmp/top.txt 档案中了。
```

这玩意儿很有趣！可以帮助你某个时段 top 观察到的结果存成档案，可以用在你想要在系统背景底下执行。由于是背景底下执行，与终端机的屏幕大小无关，因此可以得到全部的程序画面！那如果你想要观察的程序 CPU 与内存使用率都很低，结果老是无法在第一行显示时，该怎办？我们可以仅观察单一程序喔！如下所示：

```
范例三：我们自己的 bash PID 可由 $$ 变量取得，请使用 top 持续观察该 PID
[root@www ~]# echo $$
13639 <==就是这个数字！他是我们 bash 的 PID
[root@www ~]# top -d 2 -p 13639
top - 17:31:56 up 7 days, 16:45, 1 user, load average: 0.00, 0.00, 0.00
Tasks: 1 total, 0 running, 1 sleeping, 0 stopped, 0 zombie
Cpu(s): 0.0%us, 0.0%sy, 0.0%ni,100.0%id, 0.0%wa, 0.0%hi, 0.0%si,
0.0%st
Mem: 742664k total, 682540k used, 60124k free, 126548k buffers
Swap: 1020088k total, 28k used, 1020060k free, 311276k cached

  PID USER  PR  NI  VIRT  RES  SHR S %CPU %MEM  TIME+
COMMAND
13639 root   15   0 5148 1508 1220 S  0.0  0.2  0:00.18 bash
```

看到没！就只会有一支程序给你看！很容易观察吧！好，那么如果我想要在 top 底下进行一些动作呢？比方说，修改 NI 这个数值呢？可以这样做：

```
范例四：承上题，上面的 NI 值是 0，想要改成 10 的话？
# 在范例三的 top 画面当中直接按下 r 之后，会出现如下的图样！
top - 17:34:24 up 7 days, 16:47, 1 user, load average: 0.00, 0.00, 0.00
Tasks: 1 total, 0 running, 1 sleeping, 0 stopped, 0 zombie
Cpu(s): 0.0%us, 0.0%sy, 0.0%ni, 99.5%id, 0.0%wa, 0.0%hi, 0.5%si,
```

```

0.0%st
Mem: 742664k total, 682540k used, 60124k free, 126636k buffers
Swap: 1020088k total, 28k used, 1020060k free, 311276k cached
PID to renice: 13639 <==按下 r 然后输入这个 PID 号码

```

PID	USER	PR	NI	VIRT	RES	SHR	S	%CPU	%MEM	TIME+	
13639	root	15	0	5148	1508	1220	S	0.0	0.2	0:00.18	bash

在你完成上面的动作后，在状态栏会出现如下的信息：

```

Renice PID 13639 to value: 10 <==这是 nice 值

```

PID	USER	PR	NI	VIRT	RES	SHR	S	%CPU	%MEM	TIME+	
13639	root	26	10	5148	1508	1220	S	0.0	0.2	0:00.18	bash

接下来你就会看到如下的显示画面！

```

top - 17:38:58 up 7 days, 16:52, 1 user, load average: 0.00, 0.00, 0.00
Tasks: 1 total, 0 running, 1 sleeping, 0 stopped, 0 zombie
Cpu(s): 0.0%us, 0.0%sy, 0.0%ni,100.0%id, 0.0%wa, 0.0%hi, 0.0%si,
0.0%st
Mem: 742664k total, 682540k used, 60124k free, 126648k buffers
Swap: 1020088k total, 28k used, 1020060k free, 311276k cached

```

PID	USER	PR	NI	VIRT	RES	SHR	S	%CPU	%MEM	TIME+	
13639	root	26	10	5148	1508	1220	S	0.0	0.2	0:00.18	bash

看到不同处了吧？底线的地方就是修改了之后所产生的效果！一般来说，如果鸟哥想要找出最损耗 CPU 资源的那个程序时，大多使用的就是 top 这支程序啦！然后强制以 CPU 使用资源来排序 (在 top 当中按下 P 即可)，就可以很快的知道啦！^_^。多多爱用这个好用的东西喔！

- pstree

```

[root@www ~]# pstree [-A|U] [-up]
选项与参数：
-A : 各程序树之间的连接以 ASCII 字符来连接；
-U : 各程序树之间的连接以万国码的字符来连接。在某些终端接口下可能会有错误；
-p : 并同时列出每个 process 的 PID；
-u : 并同时列出每个 process 的所属账号名称。
范例一：列出目前系统上面所有的程序树的相关性：
[root@www ~]# pstree -A
init--+-acpid
      |-atd
      |--auditd--+-auditd---{auditd} <==这行与底下一行为 auditd 分出来的子程序
                |   `-{auditd}
                |--automount---4*[{automount}] <==预设情况下，相似的程序会以数字显示

```

```

....(中间省略)...
|-sshd---sshd---bash---pstree <==就是我们指令执行的那个相依性！
....(底下省略)...
# 注意一下，为了节省版面，所以鸟哥已经删去很多程序了！

范例二：承上题，同时秀出 PID 与 users
[root@www ~]# pstree -Aup
init(1)-+-acpid(4555)
  |-atd(18593)
  |-auditd(4256)-+-audispd(4258)---{audispd}(4261)
  |   `-{auditd}(4257)
  |-automount(4536)-+-{automount}(4537) <==程序相似但 PID 不同！
  |   |-{automount}(4538)
  |   |-{automount}(4541)
  |   `-{automount}(4544)
....(中间省略)...
|-sshd(4586)---sshd(16903)---bash(16905)---pstree(16967)
....(中间省略)...
|-xfs(4692,xfs) <==因为此程序拥有者并非执行 pstree 者！所以列出账号
....(底下省略)...
# 在括号 () 内的即是 PID 以及该程序的 owner 喔！不过，由于我是使用
# root 的身份执行此一指令，所以属于 root 的程序就不会显示出来啦！

```

如果要找程序之间的相关性，这个 pstree 真是好用到不行！直接输入 pstree 可以查到程序相关性，如上表所示，还会使用线段将相关性程序链接起来哩！一般链接符号可以使用 ASCII 码即可，但有时因为语系问题会主动的以 Unicode 的符号来链接，但因为可能终端机无法支持该编码，或许会造成乱码问题。因此可以加上 -A 选项来克服此类线段乱码问题。

由 pstree 的输出我们也可以很清楚的知道，所有的程序都是依附在 init 这支程序底下的！仔细看一下，这支程序的 PID 是一号喔！因为他是由 Linux 核心所主动呼叫的第一支程序！所以 PID 就是一号了。这也是我们刚刚提到[僵尸程序](#)时有提到，为啥发生僵尸程序需要重新启动？因为 init 要重新启动，而重新启动 init 就是 reboot 啰！

如果还想要知道 PID 与所属使用者，加上 -u 及 -p 两个参数即可。我们前面不是一直提到，如果子程序挂点或者是老是砍不掉子程序时，该如何找到父程序吗？呵呵！用这个 pstree 就对了！^_^

🔧 程序的管理

程序之间是可以互相控制的！举例来说，你可以关闭、重新启动服务器软件，服务器软件本身是个程序，你既然可以让她关闭或启动，当然就是可以控制该程序啦！那么程序是如何互相管理的呢？其实是透过给予该程序一个讯号 (signal) 去告知该程序你想要让她作什么！因此这个讯号就很重要啦！

我们也在本章之前的 [bash 工作管理](#)当中提到过，要给予某个已经存在背景中的工作某些动作时，是直接给予一个讯号给该工作号码即可。那么到底有多少 signal 呢？你可以使用 kill -l (小写的 L) 或者是 man 7 signal 都可以查询到！主要的讯号代号与名称对应及内容是：

代号	名称	内容
1	SIGHUP	启动被终止的程序，可让该 PID 重新读取自己的配置文件，类似重新启动
2	SIGINT	相当于用键盘输入 [ctrl]-c 来中断一个程序的进行

9	SIGKILL	代表强制中断一个程序的进行，如果该程序进行到一半，那么尚未完成的部分可能会有『半成品』产生，类似 vim 会有 .filename.swp 保留下来。
15	SIGTERM	以正常的结束程序来终止该程序。由于是正常的终止，所以后续的动作会将他完成。不过，如果该程序已经发生问题，就是无法使用正常的方法终止时，输入这个 signal 也是没有用的。
17	SIGSTOP	相当于用键盘输入 [ctrl]-z 来暂停一个程序的进行

上面仅是常见的 signal 而已，更多的讯号信息请自行 man 7 signal 吧！一般来说，你只要记得『1, 9, 15』这三个号码的意义即可。那么我们如何传送一个讯号给某个程序呢？就透过 kill 或 killall 吧！底下分别来看看：

- kill -signal PID

kill 可以帮我们将这个 signal 传送给某个工作 (%jobnumber) 或者是某个 PID (直接输入数字)。要再次强调的是：kill 后面直接加数字与加上 %number 的情况是不同的！这个很重要喔！因为工作控制中有 1 号工作，但是 PID 1 号则是专指『init』这支程序！你怎么可以将 init 关闭呢？关闭 init，你的系统就当掉了啊！所以记得那个 % 是专门用在工作控制的喔！我们就活用一下 kill 与刚刚上面提到的 ps 来做个简单的练习吧！

例题：

以 ps 找出 syslog 这个程序的 PID 后，再使用 kill 传送讯息，使得 syslog 可以重新读取配置文件。

答：

由于需要重新读取配置文件，因此 signal 是 1 号。至于找出 syslog 的 PID 可以是这样做：

```
ps aux | grep 'syslog' | grep -v 'grep' | awk '{print $2}'
```

接下来则是实际使用 kill -1 PID，因此，整串指令会是这样：

```
kill -SIGHUP $(ps aux|grep 'syslog'|grep -v 'grep'|awk '{print $2}')
```

如果要确认有没有重新启动 syslog，可以参考登录档的内容，使用如下指令查阅：

```
tail -5 /var/log/messages
```

如果你有看到类似『Mar 19 15:08:20 www syslogd 1.4.1: restart』之类的字样，就是表示 syslogd 在 3/19 有重新启动 (restart) 过了！

了解了这个用法以后，如果未来你想要将某个莫名其妙的登入者的联机删除的话，就可以透过使用 pstree -p 找到相关程序，然后再以 kill -9 将该程序删除，该条联机就会被踢掉了！这样很简单吧！

- killall -signal 指令名称

由于 kill 后面必须要加上 PID (或者是 job number)，所以，通常 kill 都会配合 ps, pstree 等指令，因为我们必须要找到相对应的那个程序的 ID 嘛！但是，如此一来，很麻烦~有没有可以利用『下达指令的名称』来给予讯号的？举例来说，能不能直接将 syslog 这个程序给予一个 SIGHUP 的讯号呢？可以的！用 killall 吧！

```
[root@www ~]# killall [-iIe] [command name]
```

选项与参数：

-i : interactive 的意思，交互式的，若需要删除时，会出现提示字符给用户；

-e : exact 的意思，表示『后面接的 command name 要一致』，但整个完整的指令

不能超过 15 个字符。

-I : 指令名称(可能含参数)忽略大小写。

```
范例一：给予 syslogd 这个指令启动的 PID 一个 SIGHUP 的讯号
[root@www ~]# killall -1 syslogd
# 如果用 ps aux 仔细看一下，syslogd 才是完整的指令名称。但若包含整个参数，
# 则 syslogd -m 0 才是完整的呢！

范例二：强制终止所有以 httpd 启动的程序
[root@www ~]# killall -9 httpd

范例三：依次询问每个 bash 程序是否需要被终止运作！
[root@www ~]# killall -i -9 bash
Kill bash(16905) ? (y/N) n <==这个不杀！
Kill bash(17351) ? (y/N) y <==这个杀掉！
# 具有互动的功能！可以询问你是否要删除 bash 这个程序。要注意，若没有 -i 的参数，
# 所有的 bash 都会被这个 root 给杀掉！包括 root 自己的 bash 喔！ ^_^
```

总之，要删除某个程序，我们可以使用 PID 或者是启动该程序的指令名称，而如果要删除某个服务呢？呵呵！最简单的方法就是利用 killall，因为他可以将系统当中所有以某个指令名称启动的程序全部删除。举例来说，上面的范例二当中，系统内所有以 httpd 启动的程序，就会通通的被删除啦！ ^_^

🔗关于程序的执行顺序

我们知道 Linux 是多人多任务的环境，由 top 的输出结果我们也发现，系统同时间有非常多的程序在运行中，只是绝大部分的程序都在休眠 (sleeping) 状态而已。想一想，如果所有的程序同时被唤醒，那么 CPU 应该要先处理那个程序呢？也就是说，那个程序被执行的优先序比较高？这就得要考虑到程序的优先执行序 (Priority) 与 CPU 排程啰！

Tips:

CPU 排程与前一章的例行性工作排程并不一样。CPU 排程指的是每支程序被 CPU 运作的演算规则，而例行性工作排程则是将某支程序安排在某个时间再交由系统执行。CPU 排程与操作系统较具有相关性！



• Priority 与 Nice 值

我们知道 CPU 一秒钟可以运作多达数 G 的微指令次数，透过核心的 CPU 排程可以让各程序被 CPU 所切换运作，因此每个程序在一秒钟内或多或少都会被 CPU 执行部分的脚本。如果程序都是集中在一个队列中等待 CPU 的运作，而不具有优先级之分，也就是像我们去游乐场玩热门游戏需要排队一样，每个人都是照顺序来！你玩过一遍后还想再玩 (没有执行完毕)，请到后面继续排队等待。情况有点像底下这样：



图 3.3.1、并没有优先级的程序队列示意图

上图中假设 pro1, pro2 是紧急的程序，pro3, pro4 是一般的程序，在这样的环境中，由于不具有优先级，唉啊！pro1, pro2 还是得要继续等待而没有优待呢！如果 pro3, pro4 的工作又臭又长！那么紧急的 pro1, pro2 就得要等待个老半天才能够完成！真麻烦啊！所以啰，我们想要将程序分优先级啦！如

果优先序较高则运作次数可以较多次，而不需要与较慢优先的程序抢位置！我们可以将程序的优先级与 CPU 排程进行如下图的解释：

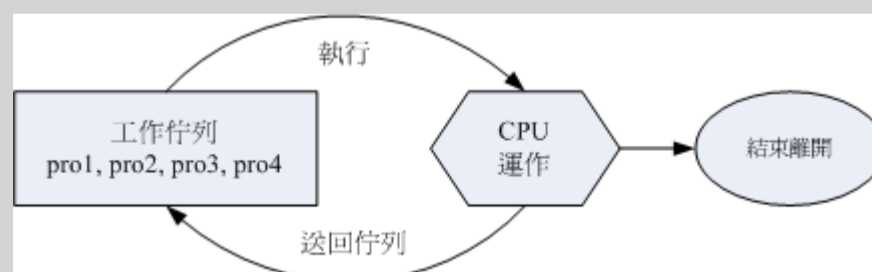

图 3.3.2、具有优先级的程序队列示意图

如上图所示，具高优先权的 pro1, pro2 可以被取用两次，而较不重要的 pro3, pro4 则运作次数较少。如此一来 pro1, pro2 就可以较快被完成啦！要注意，上图仅是示意图，并非较优先者一定会被运作两次啦！为了要达到上述的功能，我们 Linux 给予程序一个所谓的『优先执行序 (priority, PRI)』，这个 PRI 值越低代表越优先的意思。不过这个 PRI 值是由核心动态调整的，用户无法直接调整 PRI 值的。先来瞧瞧 PRI 曾在哪里出现？

```
[root@www ~]# ps -l
F S UID PID PPID C PRI NI ADDR SZ WCHAN TTY TIME CMD
4 S 0 18625 18623 2 75 0 - 1514 wait pts/1 00:00:00 bash
4 R 0 18653 18625 0 77 0 - 1102 - pts/1 00:00:00 ps
```

由于 PRI 是核心动态调整的，我们用户也无权去干涉 PRI！那如果你想要调整程序的优先执行序时，就得要透过 Nice 值了！Nice 值就是上表的 NI 啦！一般来说，PRI 与 NI 的相关性如下：

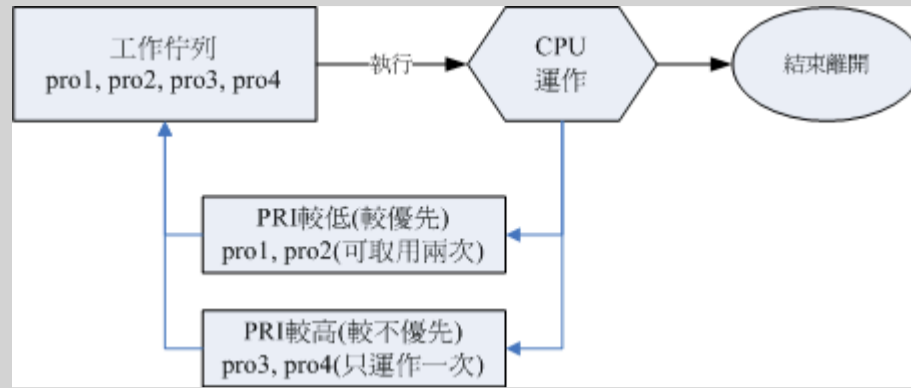
$$PRI(\text{new}) = PRI(\text{old}) + \text{nice}$$

不过你要特别留意到，如果原本的 PRI 是 50，并不是我们给予一个 nice = 5，就会让 PRI 变成 55 喔！因为 PRI 是系统『动态』决定的，所以，虽然 nice 值是可以影响 PRI，不过，最终的 PRI 仍是要经过系统分析后才会决定的。另外，nice 值是有正负的喔，而既然 PRI 越小越早被执行，所以，当 nice 值为负值时，那么该程序就会降低 PRI 值，亦即会变的较优先被处理。此外，你必须要留意到：

- nice 值可调整的范围为 -20 ~ 19；
- root 可随意调整自己或他人程序的 Nice 值，且范围为 -20 ~ 19；
- 一般用户仅可调整自己程序的 Nice 值，且范围仅为 0 ~ 19 (避免一般用户抢占系统资源)；
- 一般使用者仅可将 nice 值越调越高，例如本来 nice 为 5，则未来仅能调整到大于 5；

这也就是说，要调整某个程序的优先执行序，就是『调整该程序的 nice 值』啦！那么如何给予某个程序 nice 值呢？有两种方式，分别是：

- 一开始执行程序就立即给予一个特定的 nice 值：用 nice 指令；
- 调整某个已经存在的 PID 的 nice 值：用 renice 指令。

- nice：新执行的指令即给予新的 nice 值

```
[root@www ~]# nice [-n 数字] command
选项与参数：
-n：后面接一个数值，数值的范围 -20 ~ 19。
```

范例一：用 root 给一个 nice 值为 -5，用于执行 vi，并观察该程序！

```
[root@www ~]# nice -n -5 vi &
```

```
[1] 18676
[root@www ~]# ps -l
F S  UID  PID  PPID  C PRI NI ADDR SZ WCHAN  TTY      TIME CMD
4 S   0 18625 18623 0 75  0 - 1514 wait pts/1   00:00:00 bash
4 T   0 18676 18625 0 72 -5 - 1242 finish pts/1   00:00:00 vi
4 R   0 18678 18625 0 77  0 - 1101 - pts/1   00:00:00 ps
# 原本的 bash PRI 为 75 ，所以 vi 预设应为 75。不过由于给予 nice 为 -5 ，
# 因此 vi 的 PRI 降低了！但并非降低到 70 ，因为核心还会动态调整！

[root@www ~]# kill -9 %1 <==测试完毕将 vi 关闭
```

就如同前面说的，nice 是用来调整程序的执行优先级！这里只是一个执行的范例罢了！通常什么时候要将 nice 值调大呢？举例来说，系统的背景工作中，某些比较不重要的程序之进行：例如备份工作！由于备份工作相当的耗系统资源，这个时候就可以将备份的指令之 nice 值调大一些，可以使系统的资源分配的更为公平！

- renice : 已存在程序的 nice 重新调整

```
[root@www ~]# renice [number] PID
选项与参数：
PID : 某个程序的 ID 啊！

范例一：找出自己的 bash PID ，并将该 PID 的 nice 调整到 10
[root@www ~]# ps -l
F S  UID  PID  PPID  C PRI NI ADDR SZ WCHAN  TTY      TIME CMD
4 S   0 18625 18623 0 75  0 - 1514 wait pts/1   00:00:00 bash
4 R   0 18712 18625 0 77  0 - 1102 - pts/1   00:00:00 ps

[root@www ~]# renice 10 18625
18625: old priority 0, new priority 10

[root@www ~]# ps -l
F S  UID  PID  PPID  C PRI NI ADDR SZ WCHAN  TTY      TIME CMD
4 S   0 18625 18623 0 85 10 - 1514 wait pts/1   00:00:00 bash
4 R   0 18715 18625 0 87 10 - 1102 - pts/1   00:00:00 ps
```

如果要调整的是已经存在的某个程序的话，那么就得要使用 renice 了。使用的方法很简单，renice 后面接上数值及 PID 即可。因为后面接的是 PID ，所以你务必要以 ps 或者其他程序观察的指令去找出 PID 才行啊！

由上面这个范例当中我们也看的出来，虽然修改的是 bash 那个程序，但是该程序所触发的 ps 指令当中的 nice 也会继承而为 10 喔！了解了吧！整个 nice 值是在父程序 --> 子程序之间传递的呢！另外，除了 renice 之外，其实那个 top 同样的也是可以调整 nice 值的！

系统资源的观察

除了系统的程序之外，我们还必须就系统的一些资源进行检查啊！举例来说，我们使用 top 可以看到很多系统的资源对吧！那么，还有没有其他的工具可以查阅的？当然有啊！底下这些工具指令可以玩一玩！

- free : 观察内存使用情况

```
[root@www ~]# free [-b|-k|-m|-g] [-t]
选项与参数：
-b : 直接输入 free 时，显示的单位是 Kbytes，我们可以使用 b(bytes),
m(Mbytes)
    k(Kbytes), 及 g(Gbytes) 来显示单位喔！
-t : 在输出的最终结果，显示物理内存与 swap 的总量。

范例一：显示目前系统的内存容量
[root@www ~]# free -m
      total    used  free  shared  buffers  cached
Mem:    725    666   59    0     132    287
-/+ buffers/cache:    245   479
Swap:   996     0   996
```

仔细看看，我的系统当中有 725MB 左右的物理内存，我的 swap 有 1GB 左右，那我使用 free -m 以 MBytes 来显示时，就会出现上面的信息。Mem 那一行显示的是物理内存的量，Swap 则是虚拟内存的量。total 是总量，used 是已被使用的量，free 则是剩余可用的量。后面的 shared/buffers/cached 则是在已被使用的量当中，用来作为缓冲及快取的量。

仔细的看到范例一的输出喔，我们的 Linux 测试用主机是很平凡的，根本没有什么工作，但是，我的物理内存是几乎被用光光的情况呢！不过，至少有 132MB 用在缓冲记忆 (buffers) 工作，287MB 则用在快取 (cached) 工作，也就是说，系统是『有效率地将所有的内存用光光』，目的是为了系统的存取效能加速啦！

很多朋友都会问到这个问题『我的系统明明很轻松，为何内存会被用光光？』现在瞭了吧？被用光是正常的！而需要注意的反而是 swap 的量。一般来说，swap 最好不要被使用，尤其 swap 最好不要被使用超过 20% 以上，如果您发现 swap 的用量超过 20%，那么，最好还是买物理内存来插吧！因为，Swap 的效能跟物理内存实在差很多，而系统会使用到 swap，绝对是因为物理内存不足了才会这样做的！如此，了解吧！

Tips:

Linux 系统为了要加速系统效能，所以会将最常使用到的或者是最近使用到的档案数据快取 (cache) 下来，这样未来系统要使用该档案时，就直接由内存中搜寻取出，而不需要重新读取硬盘，速度上面当然就加快了！因此，物理内存被用光是正常的喔！



- uname : 查阅系统与核心相关信息

```
[root@www ~]# uname [-asrmpi]
选项与参数：
-a : 所有系统相关的信息，包括底下的数据都会被列出来；
-s : 系统核心名称
-r : 核心的版本
-m : 本系统的硬件名称，例如 i686 或 x86_64 等；
-p : CPU 的类型，与 -m 类似，只是显示的是 CPU 的类型！
-i : 硬件的平台 (ix86)

范例一：输出系统的基本信息
[root@www ~]# uname -a
Linux www.vbird.tsai 2.6.18-92.el5 #1 SMP Tue Jun 10 18:49:47 EDT 2008
```



```
i686
i686 i386 GNU/Linux
```

这个咚咚我们前面使用过很多次了喔！uname 可以列出目前系统的核心版本、主要硬件平台以及 CPU 类型等等的信息。以上面范例一的状态来说，我的 Linux 主机使用的核心名称为 Linux，而主机名为 www.vbird.tsai，核心的版本为 2.6.18-92.el5，该核心版本建立的日期为 2008/6/10，适用的硬件平台为 i386 以上等级的硬件平台喔。

- uptime：观察系统启动时间与工作负载

这个指令很单纯呢！就是显示出目前系统已经开机多久的时间，以及 1, 5, 15 分钟的平均负载就是了。还记得 top 吧？没错啦！这个 uptime 可以显示出 top 画面的最上面一行！

```
[root@www ~]# uptime
15:39:13 up 8 days, 14:52, 1 user, load average: 0.00, 0.00, 0.00
# top 这个指令已经谈过相关信息，不再聊！
```

- netstat：追踪网络或插槽文件

这个 netstat 也是挺好玩的，其实这个指令比较常被用在网络的监控方面，不过，在程序管理方面也是需要了解的啦！这个指令的执行如下所示：基本上，netstat 的输出分为两大部分，分别是网络与系统自己的程序相关性部分：

```
[root@www ~]# netstat -[atunlp]
选项与参数：
-a：将目前系统上所有的联机、监听、Socket 数据都列出来
-t：列出 tcp 网络封包的数据
-u：列出 udp 网络封包的数据
-n：不己程序的服务名称，以埠号 (port number) 来显示；
-l：列出目前正在网络监听 (listen) 的服务；
-p：列出该网络服务的程序 PID

范例一：列出目前系统已经建立的网络联机与 unix socket 状态
[root@www ~]# netstat
Active Internet connections (w/o servers) <==与网络较相关的部分
Proto Recv-Q Send-Q Local Address Foreign Address State
tcp 0 132 192.168.201.110:ssh 192.168.:vrtl-vmf-sa ESTABLISHED
Active UNIX domain sockets (w/o servers) <==与本机的程序自己的相关性
(非网络)
Proto RefCnt Flags Type State I-Node Path
unix 20 [] DGRAM 9153 /dev/log
unix 3 [] STREAM CONNECTED 13317 /tmp/.X11-unix/X0
unix 3 [] STREAM CONNECTED 13233 /tmp/.X11-unix/X0
unix 3 [] STREAM CONNECTED 13208 /tmp/.font-
unix/fs7100
....(中间省略)....
```

在上面的结果当中，显示了两个部分，分别是网络的联机以及 linux 上面的 socket 程序相关性部分。我们先来看看因特网联机情况的部分：

- Proto : 网络的封包协议, 主要分为 TCP 与 UDP 封包, 相关资料请参考[服务器篇](#) ;
- Recv-Q : 非由用户程序链接到此 socket 的复制的总 bytes 数 ;
- Send-Q : 非由远程主机传送过来的 acknowledged 总 bytes 数 ;
- Local Address : 本地端的 IP:port 情况
- Foreign Address : 远程主机的 IP:port 情况
- State : 联机状态, 主要有建立(ESTABLISHED)及监听(LISTEN) ;

我们上看上面仅有一条联机的数据, 他的意义是: 『透过 TCP 封包的联机, 远程的 192.168.:vrtl.. 联机到本地端的 192.168.201.110:ssh , 这条联机状态是建立 (ESTABLISHED) 的状态!』至于更多的网络环境说明, 就得到[鸟哥的另一本服务器篇](#)查阅啰!

除了网络上的联机之外, 其实 Linux 系统上面的程序是可以接收不同程序所发送来的信息, 那就是 Linux 上头的插槽档 (socket file)。我们在[第六章的档案种类](#)有稍微提到 socket 档案, 但当时未谈到程序的概念, 所以没有深入谈论。socket file 可以沟通两个程序之间的信息, 因此程序可以取得对方传送过来的资料。由于有 socket file, 因此类似 X Window 这种需要透过网络连接的软件, 目前新版的 distributions 就以 socket 来进行窗口接口的联机沟通了。上表中 socket file 的输出字段有:

- Proto : 一般就是 unix 啦 ;
- RefCnt : 链接到此 socket 的程序数量 ;
- Flags : 联机的旗标 ;
- Type : socket 存取的类型。主要有确认联机的 STREAM 与不需确认的 DGRAM 两种 ;
- State : 若为 CONNECTED 表示多个程序之间已经联机建立。
- Path : 链接到此 socket 的相关程序的路径! 或者是相关数据输出的路径。

以上表的输出为例, 最后那三行在 /tmp/.xx 底下的数据, 就是 X Window 窗口接口的相关程序啦! 而 PATH 指向的就是这些程序要交换数据的插槽档案啰! 好! 那么 netstat 可以帮我们进行什么任务呢? 很多喔! 我们先来看看, 利用 netstat 去看看我们的哪些程序有启动哪些网络的『后门』呢?

范例二: 找出目前系统上已在监听的网络联机及其 PID

```
[root@www ~]# netstat -tlnp
```

Active Internet connections (only servers)

Proto	Recv-Q	Send-Q	Local Address	Foreign Address	State	PID/Program name
tcp	0	0	127.0.0.1:2208	0.0.0.0:*	LISTEN	4566/hpiod
tcp	0	0	0.0.0.0:111	0.0.0.0:*	LISTEN	4328/portmap
tcp	0	0	127.0.0.1:631	0.0.0.0:*	LISTEN	4597/cupsd
tcp	0	0	0.0.0.0:728	0.0.0.0:*	LISTEN	4362/rpc.statd
tcp	0	0	127.0.0.1:25	0.0.0.0:*	LISTEN	4629/sendmail:
tcp	0	0	127.0.0.1:2207	0.0.0.0:*	LISTEN	4571/python
tcp	0	0	:::22	:::*	LISTEN	4586/sshd

除了可以列出监听网络的接口与状态之外, 最后一个字段还能够显示此服务的

PID 号码以及程序的指令名称喔! 例如最后一行的 4586 就是该 PID

范例三: 将上述的本地端 127.0.0.1:631 那个网络服务关闭的话?

```
[root@www ~]# kill -9 4597
```

```
[root@www ~]# killall -9 cupsd
```

很多朋友常常有疑问, 那就是, 我的主机目前到底开了几个门(ports)! 其实, 不论主机提供什么样的服务, 一定必须要有相对应的 program 在主机上面执行才行啊! 举例来说, 我们鸟园的 Linux 主机提供的就是 WWW 服务, 那么我的主机当然有一个程序在提供 WWW 的服务啊! 那就是 Apache 这个软件所提供的啦! ^_^。所以, 当我执行了这个程序之后, 我的系统自然就可以提供 WWW 的服务了。那如何关闭啊? 就关掉该程序所触发的那个程序就好了! 例如上面的范例三所提供的例子啊! ^_^

- dmesg : 分析核心产生的讯息

系统在开机的时候，核心会去侦测系统的硬件，你的某些硬件到底有没有被捉到，那就与这个时候的侦测有关。但是这些侦测的过程要不是没有显示在屏幕上，就是很飞快的在屏幕上一闪而逝！能不能把核心侦测的讯息捉出来瞧瞧？可以的，那就使用 dmesg 吧！

所有核心侦测的讯息，不管是开机时候还是系统运作过程中，反正只要是核心产生的讯息，都会被记录到内存中的某个保护区段。dmesg 这个指令就能够将该区段的讯息读出来的！因为讯息实在太多了，所以执行时可以加入这个管线指令『| more』来使画面暂停！

```
范例一：输出所有的核心开机时的信息
[root@www ~]# dmesg | more

范例二：搜寻开机的时候，硬盘的相关信息为何？
[root@www ~]# dmesg | grep -i hd
    ide0: BM-DMA at 0xd800-0xd807, BIOS settings: hda:DMA, hdb:DMA
    ide1: BM-DMA at 0xd808-0xd80f, BIOS settings: hdc:pio, hdd:pio
hda: IC35L040AVER07-0, ATA DISK drive
hdb: ASUS DRW-2014S1, ATAPI CD/DVD-ROM drive
hda: max request size: 128KiB
....(底下省略)....
```

由范例二就知道我这部主机的硬盘的格式是什么了吧！没错啦！还可以查阅能不能找到网络卡喔！网络卡的代号是 eth，所以，直接输入 dmesg | grep -i eth 试看看呢！

- vmstat : 侦测系统资源变化

如果你想要动态的了解一下系统资源的运作，那么这个 vmstat 确实可以玩一玩！vmstat 可以侦测『CPU / 内存 / 磁盘输入输出状态』等等，如果你想要了解一部繁忙的系统到底是哪个环节最累人，可以使用 vmstat 分析看看。底下是常见的选项与参数说明：

```
[root@www ~]# vmstat [-a] [延迟 [总计侦测次数]] <==CPU/内存等信息
[root@www ~]# vmstat [-fs] <==内存相关
[root@www ~]# vmstat [-S 单位] <==设定显示数据的单位
[root@www ~]# vmstat [-d] <==与磁盘有关
[root@www ~]# vmstat [-p 分割槽] <==与磁盘有关

选项与参数：
-a : 使用 inactive/active(活跃与否) 取代 buffer/cache 的内存输出信息；
-f : 将开机到目前为止，系统复制 (fork) 的程序数；
-s : 将一些事件 (开机至目前为止) 导致的内存变化情况列表说明；
-S : 后面可以接单位，让显示的数据有单位。例如 K/M 取代 bytes 的容量；
-d : 列出磁盘的读写总量统计表
-p : 后面列出分割槽，可显示该分割槽的读写总量统计表

范例一：统计目前主机 CPU 状态，每秒一次，共计三次！
[root@www ~]# vmstat 1 3
procs -----memory----- ---swap-- -----io----- --system-- -----
cpu-----
 r b swpd free buff cache si so bi bo in cs us sy id wa st
0 0  28 61540 137000 291960 0 0  4  5 38 55 0 0 100 0 0
0 0  28 61540 137000 291960 0 0  0  0 1004 50 0 0 100 0 0
```

```
0 0 28 61540 137000 291964 0 0 0 0 1022 65 0 0 100 0 0
```

利用 vmstat 甚至可以进行追踪喔！你可以使用类似『vmstat 5』代表每五秒钟更新一次，且无穷的更新！直到你按下 [ctrl]-c 为止。如果你想要实时的知道系统资源的运作状态，这个指令就不能不知道！那么上面的表格各项字段的意义为何？基本说明如下：

- 内存字段 (procs) 的项目分别为：
 - r：等待运作中的程序数量；b：不可被唤醒的程序数量。这两个项目越多，代表系统越忙碌 (因为系统太忙，所以很多程序就无法被执行或一直在等待而无法被唤醒之故)。
- 内存字段 (memory) 项目分别为：
 - swpd：虚拟内存被使用的容量；free：未被使用的内存容量；buff：用于缓冲存储器；cache：用于高速缓存。这部份则与 free 是相同的。
- 内存置换空间 (swap) 的项目分别为：
 - si：由磁盘中将程序取出的量；so：由于内存不足而将没用到的程序写入到磁盘的 swap 的容量。如果 si/so 的数值太大，表示内存内的数据常常得在磁盘与主存储器之间传来传去，系统效能会很差！
- 磁盘读写 (io) 的项目分别为：
 - bi：由磁盘写入的区块数量；bo：写入到磁盘去的区块数量。如果这部份的值越高，代表系统的 I/O 非常忙碌！
- 系统 (system) 的项目分别为：
 - in：每秒被中断的程序次数；cs：每秒钟进行的事件切换次数；这两个数值越大，代表系统与接口设备的沟通非常频繁！这些接口设备当然包括磁盘、网络卡、时间钟等。
- CPU 的项目分别为：
 - us：非核心层的 CPU 使用状态；sy：核心层所使用的 CPU 状态；id：闲置的状态；wa：等待 I/O 所耗费的 CPU 状态；st：被虚拟机 (virtual machine) 所盗用的 CPU 使用状态 (2.6.11 以后才支持)。

由于鸟哥的机器是测试机，所以并没有什么 I/O 或者是 CPU 忙碌的情况。如果改天你的服务器非常忙碌时，记得使用 vmstat 去看看，到底是哪个部分的资源被使用的最为频繁！一般来说，如果 I/O 部分很忙碌的话，你的系统会变的非常慢！让我们再来看看，那么磁盘的部分该如何观察：

```
范例二：系统上面所有的磁盘的读写状态
[root@www ~]# vmstat -d
disk- -----reads----- writes----- IO-----
      total merged sectors  ms total merged sectors  ms  cur  sec
ram0   0   0   0   0   0   0   0   0   0   0
....(中间省略)....
hda  144188 182874 6667154 7916979 151341 510244 8027088
15244705   0   848
hdb   0   0   0   0   0   0   0   0   0
```

详细的各字段就请诸位大德查阅一下 man vmstat 啰！反正与读写有关啦！这样了解乎！

 特殊档案与程序

我们在第七章曾经谈到特殊权限的 SUID/SGID/SBIT，虽然第七章已经将这三种特殊权限作了详细的解释，不过，我们依旧要来探讨的是，那么到底这些权限对于你的『程序』是如何影响的？此外，程序可能会使用到系统资源，举例来说，磁盘就是其中一项资源。哪天你在 umount 磁盘时，系统老是出现

『 device is busy 』的字样~到底是怎么回事啊?我们底下就来谈一谈这些和程序有关系的细节部分:

💧具有 SUID/SGID 权限的指令执行状态

SUID 的权限其实与程序的相关性非常的大!为什么呢?先来看看 SUID 的程序是如何被一般用户执行,且具有什么特色呢?

- SUID 权限仅对二进制程序(binary program)有效;
- 执行者对于该程序需要具有 x 的可执行权限;
- 本权限仅在执行该程序的过程中有效 (run-time);
- 执行者将具有该程序拥有者 (owner) 的权限。

所以说,整个 SUID 的权限会生效是由于『具有该权限的程序被触发』,而我们知道一个程序被触发会变成程序,所以啰,执行者可以具有程序拥有者的权限就是在该程序变成程序的那个时候啦!第七章我们还没谈到程序的概念,所以你或许那时候会觉得很奇怪,为啥执行了 passwd 后就具有 root 的权限呢?不都是一般使用者执行的吗?这是因为你在触发 passwd 后,会取得一个新的程序与 PID,该 PID 产生时透过 SUID 来给予该 PID 特殊的权限设定啦!我们使用 dmtsai 登入系统且执行 passwd 后,透过[工作控制](#)来理解一下!

```
[dmtsai@www ~]$ passwd
Changing password for user dmtsai.
Changing password for dmtsai
(current) UNIX password: < ==这里按下 [ctrl]-z 并且按下 [enter]
[1]+  Stopped                  passwd

[dmtsai@www ~]$ pstree -u
init+-acpid
....(中间省略)....
|-sshd---sshd---sshd(dmtsai)---bash+-more
|
|                               |-passwd(root)
|                               `-pstree
....(底下省略)....
```

从上表的结果我们可以发现,底线的部分是属于 dmtsai 这个一般账号的权限,特殊字体的则是 root 的权限!但你看到了,passwd 确实是由 bash 衍生出来的!不过就是权限不一样!透过这样的解析,你也会比较清楚为何不同程序所产生的权限不同了吧!这是由于『SUID 程序运作过程中产生的程序』的关系啦!

那么既然 SUID/SGID 的权限是比较可怕的,您该如何查询整个系统的 SUID/SGID 的档案呢?应该是还不会忘记吧?使用 [find](#) 即可啊!

```
find / -perm +6000
```

💧/proc/* 代表的意义

其实,我们之前提到的所谓的程序都是在内存当中嘛!而内存当中的数据又都是写入到 /proc/* 这个目录下的,所以啰,我们当然可以直接观察 /proc 这个目录当中的档案啊!如果你观察过 /proc 这个目录的话,应该会发现他有点像这样:

```
[root@www ~]# ll /proc
dr-xr-xr-x 5 root  root    0 Mar 11 08:46 1
dr-xr-xr-x 5 root  root    0 Mar 11 00:46 10
dr-xr-xr-x 5 root  root    0 Mar 11 00:46 11
```

```
...(中间省略)...
-r--r--r-- 1 root root 0 Mar 20 12:11 uptime
-r--r--r-- 1 root root 0 Mar 20 12:11 version
-r--r--r-- 1 root root 0 Mar 20 12:11 vmstat
-r--r--r-- 1 root root 0 Mar 20 12:11 zoneinfo
```

基本上，目前主机上面的各个程序的 PID 都是以目录的形态存在于 /proc 当中。举例来说，我们开机所执行的第一支程序 init 他的 PID 是 1，这个 PID 的所有相关信息都写入在 /proc/1/* 当中！若我们直接观察 PID 为 1 的数据好了，他有点像这样：

```
[root@www ~]# ll /proc/1
dr-xr-xr-x 2 root root 0 Mar 12 11:04 attr
-r----- 1 root root 0 Mar 17 14:32 auxv
-r--r--r-- 1 root root 0 Mar 17 14:32 cmdline <==就是指令串
-rw-r--r-- 1 root root 0 Mar 17 14:32 coredump_filter
-r--r--r-- 1 root root 0 Mar 17 14:32 cpuset
lrwxrwxrwx 1 root root 0 Mar 17 14:32 cwd -> /
-r----- 1 root root 0 Mar 17 14:32 environ <==一些环境变量
lrwxrwxrwx 1 root root 0 Mar 17 14:32 exe -> /sbin/init <==实际执行的指令
...(以下省略)...
```

里面的数据还挺多的，不过，比较有趣的其实是两个档案，分别是：

- cmdline：这个程序被启动的指令串；
- environ：这个程序的环境变量内容。

很有趣吧！如果你查阅一下 cmdline 的话，就会发现：

```
[root@www ~]# cat /proc/1/cmdline
init [5]
```

就是这个指令、选项与参数启动 init 的啦！这还是跟某个特定的 PID 有关的内容呢，如果是针对整个 Linux 系统相关的参数呢？那就是在 /proc 目录底下的档案啦！相关的档案与对应的内容是这样的：
(注 3)

檔名	档案内容
/proc/cmdline	加载 kernel 时所下达的相关参数！查阅此档案，可了解系统是如何启动的！
/proc/cpuinfo	本机的 CPU 的相关信息，包含频率、类型与运算功能等
/proc/devices	这个档案记录了系统各个主要装置的主要装置代号，与 mknod 有关呢！
/proc/filesystems	目前系统已经加载的文件系统啰！
/proc/interrupts	目前系统上面的 IRQ 分配状态。
/proc/ioports	目前系统上面各个装置所配置的 I/O 地址。
/proc/kcore	这个就是内存的大小啦！好大对吧！但是不要读他啦！
/proc/loadavg	还记得 top 以及 uptime 吧？没错！上头的三个平均数值就是记录在此！
/proc/meminfo	使用 free 列出的内存信息，嘿嘿！在这里也能够查阅到！
/proc/modules	目前我们的 Linux 已经加载的模块列表，也可以想成是驱动程序啦！
/proc/mounts	系统已经挂载的数据，就是用 mount 这个指令呼叫出来的数据啦！
/proc/swaps	到底系统挂加载的内存在哪里？呵呵！使用掉的 partition 就记录在此啦！

/proc/partitions	使用 fdisk -l 会出现目前所有的 partition 吧？在这个档案当中也有纪录喔！
/proc/pci	在 PCI 总线上面，每个装置的详细情况！可用 lspci 来查阅！
/proc/uptime	就是用 uptime 的时候，会出现的信息啦！
/proc/version	核心的版本，就是用 uname -a 显示的内容啦！
/proc/bus/*	一些总线的装置，还有 USB 的装置也记录在此喔！

其实，上面这些档案鸟哥在此建议您可以使用 cat 去查阅看看，不必深入了解，不过，观看过档案内容后，毕竟会比较有感觉啦！如果未来您想要自行撰写某些工具软件，那么这个目录底下的相关档案可能会对您有点帮助的喔！

🔍 查询已开启档案或已执行程序开启之档案

其实还有一些与程序相关的指令可以值得参考与应用的，我们来谈一谈：

- fuser：藉由档案(或文件系统)找出正在使用该档案的程序

有的时候我想知道我的程序到底在这次启动过程中开启了多少档案，可以利用 fuser 来观察啦！举例来说，你如果卸除时发现系统通知：『device is busy』，那表示这个文件系统正在忙碌中，表示有某支程序有利用到该文件系统啦！那么你就可以利用 fuser 来追踪啰！fuser 语法有点像这样：

```
[root@www ~]# fuser [-umv] [-k [i] [-signal]] file/dir
选项与参数：
-u：除了程序的 PID 之外，同时列出该程序的拥有者；
-m：后面接的那个档名会主动的上提到该文件系统的最顶层，对 umount 不成功很有效！
-v：可以列出每个档案与程序还有指令的完整相关性！
-k：找出使用该档案/目录的 PID，并试图以 SIGKILL 这个讯号给予该 PID；
-i：必须与 -k 配合，在删除 PID 之前会先询问使用者意愿！
-signal：例如 -1 -15 等等，若不加的话，预设是 SIGKILL (-9) 啰！

范例一：找出目前所在目录的使用 PID/所属账号/权限 为何？
[root@www ~]# fuser -uv .
      USER      PID ACCESS COMMAND
.:      root    20639 ..c.. (root)bash
```

看到输出的结果没？他说『.』底下有个 PID 为 20639 的程序，该程序属于 root 且指令为 bash。比较有趣的是那个 ACCESS 的项目，那个项目代表的意义为：

- c：此程序在当前的目录下(非次目录)；
- e：可被触发为执行状态；
- f：是一个被开启的档案；
- r：代表顶层目录 (root directory)；
- F：该档案被开启了，不过在等待回应中；
- m：可能为分享的动态函式库；

那如果你想要查阅某个文件系统底下有多少程序正在占用该文件系统时，那个 -m 的选项就很有帮助了！鸟哥的测试主机仅有分割出 /, /boot, /home，所以无法进行测试。不过好在还有个 /proc 的虚拟文件系统，让我们来了解一下这个 /proc 的文件系统有多少程序正在利用他吧！

```

范例二：找到所有使用到 /proc 这个文件系统的程序吧！
[root@www ~]# fuser -uv /proc
# 不会显示任何数据，因为没有任何程序会去使用 /proc 这个目录啊！
# 会被用到的是 /proc 底下的档案啦！所以你应该要这样做：

[root@www ~]# fuser -mvu /proc
          USER      PID ACCESS COMMAND
/proc:   root      4289 f... (root)klogd
          root      4555 f... (root)acpid
          haldaemon 4758 f... (haldaemon)hald
          root      4977 F... (root)Xorg
# 有这几支程序在进行 /proc 文件系统的存取喔！这样清楚了吗？

```

既然可以针对整个文件系统，那么能不能仅针对单一档案啊？当然可以啰！看一下底下的案例先：

```

范例三：找到 /var 底下属于 FIFO 类型的档案，并且找出存取该档案的程序
[root@www ~]# find /var -type p
/var/gdm/.gdmfifo    <==我们针对这玩意即可！
/var/run/autofs.fifo-misc
/var/run/autofs.fifo-net

[root@www ~]# fuser -uv /var/gdm/.gdmfifo
          USER      PID ACCESS COMMAND
/var/gdm/.gdmfifo: root      4892 F... (root)gdm-binary

范例四：同范例三，但试图删除该 PID？且『不要』删除喔！
[root@www ~]# fuser -ki /var/gdm/.gdmfifo
/var/gdm/.gdmfifo: 4892
Kill process 4892 ? (y/N) n

```

如何？很有趣的一个指令吧！透过这个 fuser 我们可以找出使用该档案、目录的程序，藉以观察的啦！他的重点与 ps, pstree 不同。fuser 可以让我们了解到某个档案 (或文件系统) 目前正在被哪些程序所利用！

- lsof：列出被程序所开启的档案文件名

相对于 fuser 是由档案或者装置去找出使用该档案或装置的程序，反过来说，如何查出某个程序开启或者使用的档案与装置呢？呼呼！那就是使用 lsof 啰~

```

[root@www ~]# lsof [-aUu] [+d]
选项与参数：
-a：多项数据需要『同时成立』才显示出结果时！
-U：仅列出 Unix like 系统的 socket 文件类型；
-u：后面接 username，列出该用户相关程序所开启的档案；
+d：后面接目录，亦即找出某个目录下已经被开启的档案！

范例一：列出目前系统上面所有已经被开启的档案与装置：
[root@www ~]# lsof
COMMAND PID  USER  FD  TYPE  DEVICE  SIZE  NODE NAME
init     1  root  cwd  DIR   3,2    4096   2 /

```



```

init 1 root rtd DIR 3,2 4096 2 /
init 1 root txt REG 3,2 38620 1426405 /sbin/init
....(底下省略)....
# 注意到了吗？是的，在预设的情况下，lsdf 会将目前系统上面已经开启的
# 档案全部列出来~所以，画面多的吓人啊！您可以注意到，第一个档案 init 执
行的
# 地方就在根目录，而根目录，嘿嘿！所在的 inode 也有显示出来喔！

范例二：仅列出关于 root 的所有程序开启的 socket 档案
[root@www ~]# lsdf -u root -a -U
COMMAND  PID USER  FD  TYPE  DEVICE SIZE  NODE NAME
udev    400 root   3u  unix 0xedd4cd40 1445 socket
auditd  4256 root   7u  unix 0xedd4c380 9081 socket
audispd 4258 root   0u  unix 0xedd4c1e0 9080 socket
# 注意到那个 -a 吧！如果你分别输入 lsdf -u root 及 lsdf -U ，会有啥信息？
# 使用 lsdf -u root -U 及 lsdf -u root -a -U ，呵呵！都不同啦！
# -a 的用途就是在解决同时需要两个项目都成立时啊！ ^_^

范例三：请列出目前系统上面所有的被启动的周边装置
[root@www ~]# lsdf +d /dev
COMMAND  PID  USER  FD  TYPE  DEVICE SIZE  NODE NAME
init     1   root  10u  FIFO  0,16  1147 /dev/initctl
udev    400  root   0u  CHR   1,3   1420 /dev/null
udev    400  root   1u  CHR   1,3   1420 /dev/null
udev    400  root   2u  CHR   1,3   1420 /dev/null
# 看吧！因为装置都在 /dev 里面嘛！所以啰，使用搜寻目录即可啊！

范例四：秀出属于 root 的 bash 这支程序所开启的档案
[root@www ~]# lsdf -u root | grep bash
bash 20639 root cwd  DIR  3,2  4096  648321 /root
bash 20639 root rtd  DIR  3,2  4096   2 /
bash 20639 root txt  REG  3,2  735004 1199424 /bin/bash
bash 20639 root mem  REG  3,2  46680  64873 /lib/libnss_files-
2.5.so
....(底下省略)....

```

这个指令可以找出您想要知道的某个程序是否有启用哪些信息？例如上头提到的范例四的执行结果呢！

^_^

- pidof：找出某支正在执行的程序的 PID

```

[root@www ~]# pidof [-sx] program_name
选项与参数：
-s：仅列出一个 PID 而不列出所有的 PID
-x：同时列出该 program name 可能的 PPID 那个程序的 PID

范例一：列出目前系统上面 init 以及 syslogd 这两个程序的 PID
[root@www ~]# pidof init syslogd
1 4286
# 理论上，应该会有两个 PID 才对。上面的显示也是出现了两个 PID 喔。

```

```
# 分别是 init 及 syslogd 这两支程序的 PID 啦。
```

很简单的用法吧，透过这个 pidof 指令，并且配合 ps aux 与正规表示法，就可以很轻易的找到您所想要的程序内容了呢。



SELinux 初探

在进入了 CentOS 5.x 之后，SELinux 已经是个非常完备的核心模块了！CentOS 5.x 提供了很多管理 SELinux 的指令与机制，因此在整体架构上面比以前的版本要单纯且容易操作管理！所以，在这一版以后，我们建议大家千万不要关掉 SELinux 这玩意儿！让我们来仔细的玩玩这家伙吧！



什么是 SELinux

什么是 SELinux 呢？其实他是『Security Enhanced Linux』的缩写，字面上的意义就是安全强化的 Linux 之意！那么所谓的『安全强化』是强化哪个部分？是网络资安还是权限管理？底下就让我们来谈谈吧！

- 当初设计的目标：避免资源的误用

SELinux 是由美国国家安全局 (NSA) 开发的，当初开发这玩意儿的目的是因为很多企业界发现，通常系统出现问题的原因大部分都在于『内部员工的资源误用』所导致的，实际由外部发动的攻击反而没有这么严重。那么什么是『员工资源误用』呢？举例来说，如果有个不是很懂系统的系统管理员为了自己设定的方便，将网页所在目录 /var/www/html/ 的权限设定为 drwxrwxrwx 时，你觉得会有什么事情发生？

现在我们知道所有的系统资源都是透过程序来进行存取的，那么 /var/www/html/ 如果设定为 777，代表所有程序均可对该目录存取，万一你真的有启动 WWW 服务器软件，那么该软件所触发的程序将可以写入该目录，而该程序却是对整个 Internet 提供服务的！只要有心人接触到这支程序，而且该程序刚好又有提供用户进行写入的功能，那么外部的人很可能就会对你的系统写入些莫名其妙的东西！那可真是不得了！一个小小的 777 问题可是大大的！

为了控管这方面的权限与程序的问题，所以美国国家安全局就着手处理操作系统这方面的控管。由于 Linux 是自由软件，程序代码都是公开的，因此她们便使用 Linux 来作为研究的目标，最后更将研究的结果整合到 Linux 核心里面去，那就是 SELinux 啦！所以说，SELinux 是整合到核心的一个模块喔！更多的 SELinux 相关说明可以参考：

- <http://www.nsa.gov/research/selinux/>

这也就是说：其实 SELinux 是在进行程序、档案等细部权限设定依据的一个核心模块！由于启动网络服务的也是程序，因此刚好也能够控制网络服务能否存取系统资源的一道关卡！所以，在讲到 SELinux 对系统的访问控制之前，我们得先来回顾一下之前谈到的系统档案权限与用户之间的关系。因为先谈完这个你才会知道为何需要 SELinux 的啦！

-
- 传统的档案权限与账号关系：自主式访问控制, DAC

我们第十四章的内容，知道系统的账号主要分为系统管理员 (root) 与一般用户，而这两种身份能否使用系统上面的档案资源则与 rwx 的权限设定有关。不过你要注意的是，各种权限设定对 root 是无效的。因此，当某个程序想要对档案进行存取时，系统就会根据该程序的拥有者/群组，并比对档案的权限，若通过权限检查，就可以存取该档案了。

这种存取文件系统的方式被称为『自主式访问控制 (Discretionary Access Control, DAC)』，基本上，就是依据程序的拥有者与档案资源的 rwx 权限来决定有无存取的能力。不过这种 DAC 的访问控制有几个困扰，那就是：

- root 具有最高的权限：如果不小心某支程序被有心人士取得，且该程序属于 root 的权限，那么这支程序就可以在系统上进行任何资源的存取！真是致命！
- 用户可以取得程序来变更档案资源的访问权限：如果你不小心将某个目录的权限设定为 777，由于对任何人的权限会变成 rwx，因此该目录就会被任何人所任意存取！

这些问题是非常严重的！尤其是当你的系统是被某些漫不经心的系统管理员所掌控时！她们甚至觉得目录权限调为 777 也没有什么了不起的危险哩...

-
- 以政策规则订定特定程序读取特定档案：委任式访问控制, MAC

现在我们知道 DAC 的困扰就是当用户取得程序后，他可以藉由这支程序与自己默认的权限来处理他自己的档案资源。万一这个用户对 Linux 系统不熟，那就很可能会有资源误用的问题产生。为了避免 DAC 容易发生的问题，因此 SELinux 导入了委任式访问控制 (Mandatory Access Control, MAC) 的方法！

委任式访问控制 (MAC) 有趣啦！他可以针对特定的程序与特定的档案资源来进行权限的控管！也就是说，即使你是 root，那么在使用不同的程序时，你所能取得的权限并不一定是 root，而得要看当时该程序的设定而定。如此一来，我们针对控制的『主体』变成了『程序』而不是用户喔！此外，这个主体程序也不能任意使用系统档案资源，因为每个档案资源也有针对该主体程序设定可取用的权限！如此一来，控管就细的多了！但整个系统程序那么多、档案那么多，一项一项控制可就没完没了！所以 SELinux 也提供一些预设的政策 (Policy)，并在该政策内提供多个规则 (rule)，让你可以选择是否启用该控制规则！

在委任式访问控制的设定下，我们的程序能够活动的空间就变小了！举例来说，WWW 服务器软件的达成程序为 httpd 这支程序，而默认情况下，httpd 仅能在 /var/www/ 这个目录底下存取档案，如果 httpd 这个程序想要到其他目录去存取数据时，除了规则设定要开放外，目标目录也得要设定成 httpd 可读取的模式 (type) 才行喔！限制非常多！所以，即使不小心 httpd 被 cracker 取得了控制权，他也不能浏览 /etc/shadow 等重要的配置文件喔！

SELinux 的运作模式

再次的重复说明一下，SELinux 是透过 MAC 的方式来控管程序，他控制的主体是程序，而目标则是该程序能否读取的『档案资源』！所以先来说明一下这些咚咚的相关性啦！（注 4）

- 主体 (Subject)：
SELinux 主要想要管理的就是程序，因此你可以将『主体』跟本章谈到的 process 划上等号；
- 目标 (Object)：
主体程序能否存取的『目标资源』一般就是文件系统。因此这个目标项目可以等文件系统划上等号；
- 政策 (Policy)：
由于程序与档案数量庞大，因此 SELinux 会依据某些服务来制订基本的存取安全性政策。这些政策内还会有详细的规则 (rule) 来指定不同的服务开放某些资源的存取与否。在目前的 CentOS 5.x 里面仅有提供两个主要的政策，分别是：
 - targeted：针对网络服务限制较多，针对本机限制较少，是预设的政策；
 - strict：完整的 SELinux 限制，限制方面较为严格。

建议使用预设的 targeted 政策即可。

- 安全性本文 (security context) :

我们刚刚谈到了主体、目标与政策面，但是主体能不能存取目标除了政策指定之外，主体与目标的安全性本文必须一致才能够顺利存取。这个安全性本文 (security context) 有点类似文件系统的 rwx 啦！安全性本文的内容与设定是非常重要的！如果设定错误，你的某些服务(主体程序)就无法存取文件系统(目标资源)，当然就会一直出现『权限不符』的错误讯息了！



图 5.2.1、SELinux 运作的各组件之相关性(本图参考小州老师的上课讲义)

上图的重点在『主体』如何取得『目标』的资源访问权限！由上图我们可以发现，主体程序必须要通过 SELinux 政策内的规则放行后，就可以与目标资源进行安全性本文的比对，若比对失败则无法存取目标，若比对成功则可以开始存取目标。问题是，最终能否存取目标还是与文件系统的 rwx 权限设定有关喔！如此一来，加入了 SELinux 之后，出现权限不符的情况时，你就得要一步一步的分析可能的问题了！

- 安全性本文 (Security Context)

CentOS 5.x 已经帮我们制订好非常多的规则了，这部份你只要知道如何开启/关闭某项规则的放行与否即可。那个安全性本文比较麻烦！因为你可能需要自行配置文件案的安全性本文呢！为何需要自行设定啊？举例来说，你不也常常进行档案的 rwx 的重新设定吗？这个安全性本文你就将他想成 SELinux 内必备的 rwx 就是了！这样比较好理解啦。

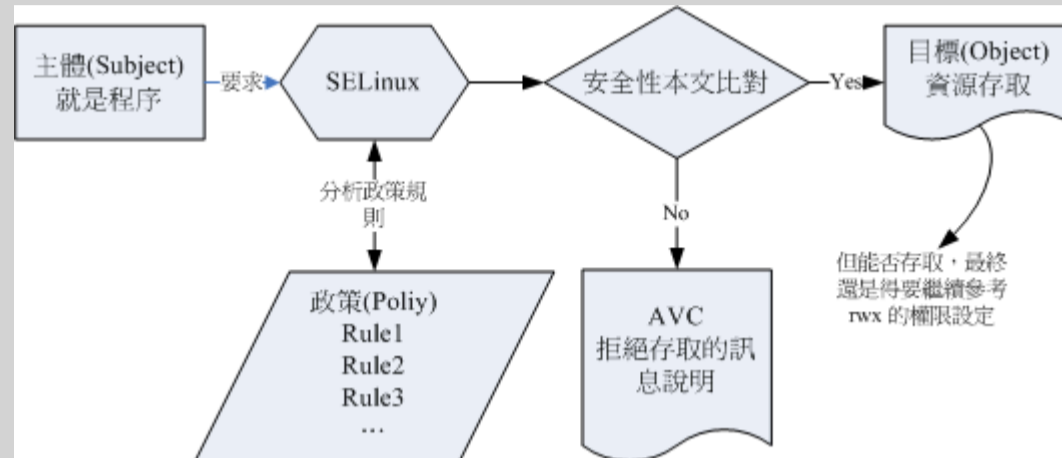
安全性本文存在于主体程序中与目标档案资源中。程序在内存内，所以安全性本文可以存入是没问题。那档案的安全性本文是记录在哪里呢？事实上，安全性本文是放置到档案的 inode 内的，因此主体程序想要读取目标档案资源时，同样需要读取 inode，这 inode 内就可以比对安全性本文以及 rwx 等权限值是否正确，而给予适当的读取权限依据。

那么安全性本文到底是什么样的存在呢？我们先来看看 /root 底下的档案的安全性本文好了。观察安全性本文可使用『ls -Z』去观察如下：(注意：你必须已经启动了 SELinux 才行！若尚未启动，这部份请稍微看过一遍即可。底下会介绍如何启动 SELinux 喔！)

```
[root@www ~]# ls -Z
drwxr-xr-x root root root:object_r:user_home_t Desktop
-rw-r--r-- root root root:object_r:user_home_t install.log
-rw-r--r-- root root root:object_r:user_home_t install.log.syslog
# 上述特殊字体的部分，就是安全性本文的内容！
```

如上所示，安全性本文主要用冒号分为三个字段，这三个字段的意义为：

```
Identify:role:type
身份识别:角色:类型
```

这三个字段的意义仔细的说明一下吧：

- 身份识别 (Identify)：

相当于账号方面的身份识别！主要的身份识别则有底下三种常见的类型：

- root：表示 root 的账号身份，如同上面的表格显示的是 root 家目录下的数据啊！
- system_u：表示系统程序方面的识别，通常就是程序啰；
- user_u：代表的是一般使用者账号相关的身份。

你会发现身份识别中，除了 root 之外，其他的识别后面都会加上『_u』的字样呢！这个身份识别重点再让我们了解该数据为何种身份所有哩～而系统上面大部分的数据都会是 system_u 或 root 啦！至于如果是在 /home 底下的数据，那么大部分应该就会是 user_u 啰！

- 角色 (Role)：

透过角色字段，我们可以知道这个数据是属于程序、档案资源还是代表使用者。一般的角色有：

- object_r：代表的是档案或目录等档案资源，这应该是最常见的啰；
- system_r：代表的就是程序啦！不过，一般使用者也会被指定成为 system_r 喔！

你也会发现角色的字段最后面使用『_r』来结尾！因为是 role 的意思嘛！

- 类型 (Type)：(最重要！)

在预设的 targeted 政策中，Identify 与 Role 字段基本上是不重要的！重要的在于这个类型 (type) 字段！基本上，一个主体程序能不能读取到这个档案资源，与类型字段有关！而类型字段在档案与程序的定义不太相同，分别是：

- type：在档案资源 (Object) 上面称为类型 (Type)；
- domain：在主体程序 (Subject) 则称为领域 (domain) 了！

domain 需要与 type 搭配，则该程序才能够顺利的读取档案资源啦！

-
- 程序与档案 SELinux type 字段的相关性

那么这三个字段如何利用呢？首先我们来瞧瞧主体程序在这三个字段的意义为何！透过身份识别与角色字段的定义，我们可以约略知道某个程序所代表的意义喔！基本上，这些对应资料在 targeted 政策下的对应如下：

身份识别	角色	该对应 in targeted 的意义
root	system_r	代表供 root 账号登入时所取得的权限
system_u	system_r	由于为系统账号，因此是非交谈式的系统运作程序
user_u	system_r	一般可登入用户的程序啰！

但就如上所述，其实最重要的字段是类型字段，主体与目标之间是否具有可以读写的权限，与程序的 domain 及档案的 type 有关！这两者的关系我们可以使用达成 WWW 服务器功能的 httpd 这支程序与 /var/www/html 这个网页放置的目录来说明。首先，看看这两个咚咚的安全性本文内容先：

```
[root@www ~]# ll -Zd /usr/sbin/httpd /var/www/html
-rwxr-xr-x root root system_u:object_r:httpd_exec_t /usr/sbin/httpd
drwxr-xr-x root root system_u:object_r:httpd_sys_content_t
/var/www/html
# 两者的角色字段都是 object_r，代表都是档案！而 httpd 属于 httpd_exec_t
类型，
# /var/www/html 则属于 httpd_sys_content_t 这个类型！
```

httpd 属于 httpd_exec_t 这个可以执行的类型，而 /var/www/html 则属于 httpd_sys_content_t 这个可以让 httpd 领域 (domain) 读取的类型。文字看起来不太容易了解吧！我们使用图示来说明这两者的关系！



图 5.2.2、主体程序取得的 domain 与目标档案资源的 type 相互关系

上图的意义我们可以这样看的：

1. 首先，我们触发一个可执行的目标档案，那就是具有 httpd_exec_t 这个类型的 /usr/sbin/httpd 档案；
2. 该档案的类型会让这个档案所造成的主体程序 (Subject) 具有 httpd 这个领域 (domain)，我们的政策针对这个领域已经制定了许多规则，其中包括这个领域可以读取的目标资源类型；
3. 由于 httpd domain 被设定为可以读取 httpd_sys_content_t 这个类型的目标档案 (Object)，因此你的网页放置到 /var/www/html/ 目录下，就能够被 httpd 那支程序所读取了；
4. 但最终能不能读到正确的资料，还得要看 rwx 是否符合 Linux 权限的规范！

上述的流程告诉我们几个重点，第一个是政策内需要制订详细的 domain/type 相关性；第二个是若档案的 type 设定错误，那么即使权限设定为 rwx 全开的 777，该主体程序也无法读取目标档案资源的啦！不过如此一来，也就可以避免用户将他的家目录设定为 777 时所造成的权限困扰。

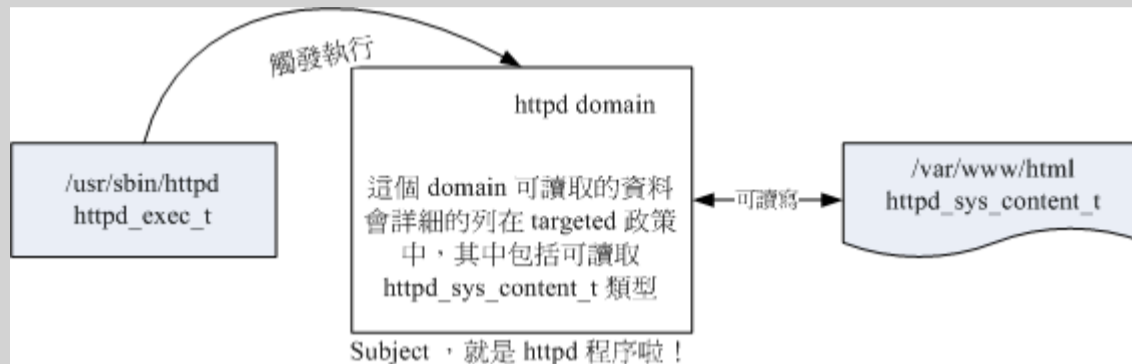
💧 SELinux 的启动、关闭与观察

并非所有的 Linux distributions 都支持 SELinux 的，所以你必须要先观察一下你的系统版本为何！鸟哥这里介绍的 CentOS 5.x 本身就有支持 SELinux 啦！所以你不需要自行编译 SELinux 到你的 Linux 核心中！目前 SELinux 支持三种模式，分别如下：

- enforcing：强制模式，代表 SELinux 运作中，且已经正确的开始限制 domain/type 了；
- permissive：宽容模式：代表 SELinux 运作中，不过仅会有警告讯息并不会实际限制 domain/type 的存取。这种模式可以运来作为 SELinux 的 debug 之用；
- disabled：关闭，SELinux 并没有实际运作。

那你怎么知道目前的 SELinux 模式呢？就透过 getenforce 吧！

```
[root@www ~]# getenforce
Enforcing <== 诺！就显示出目前的模式为 Enforcing 啰！
```

另外，我们又如何知道 SELinux 的政策 (Policy) 为何呢？这时可以使用 sestatus 来观察：

```
[root@www ~]# sestatus [-vb]
选项与参数：
-v : 检查列于 /etc/sestatus.conf 内的档案与程序的安全性本文内容；
-b : 将目前政策的规则布尔值列出，亦即某些规则 (rule) 是否要启动 (0/1) 之意；

范例一：列出目前的 SELinux 使用哪个政策 (Policy)？
[root@www ~]# sestatus
SELinux status:          enabled  <==是否启动 SELinux
SELinuxfs mount:        /selinux  <==SELinux 的相关档案数据挂载点
Current mode:           enforcing  <==目前的模式
Mode from config file:  enforcing  <==配置文件指定的模式
Policy version:         21
Policy from config file: targeted  <==目前的政策为何？
```

如上所示，目前是启动的，而且是 Enforcing 模式，而由配置文件查询得知亦为 Enforcing 模式。此外，目前的预设政策为 targeted 这一个。你应该要有疑问的是，SELinux 的配置文件是哪个档案啊？其实就是 /etc/selinux/config 这个档案喔！我们来看看内容：

```
[root@www ~]# vi /etc/selinux/config
SELINUX=enforcing  <==调整 enforcing|disabled|permissive
SELINUXTYPE=targeted  <==目前仅有 targeted 与 strict
```

- SELinux 的启动与关闭

上面是默认的政策与启动的模式！你要注意的是，如果改变了政策则需要重新启动；如果由 enforcing 或 permissive 改成 disabled，或由 disabled 改成其他两个，那也必须要重新启动。这是因为 SELinux 是整合到核心里面去的，你只可以在 SELinux 运作下切换成为强制 (enforcing) 或宽容 (permissive) 模式，不能够直接关闭 SELinux 的！同时，由 SELinux 关闭 (disable) 的状态到开启的状态也需要重新启动啦！所以，如果刚刚你发现 getenforce 出现 disabled 时，请到上述档案修改成为 enforcing 吧！

所以，如果你要启动 SELinux 的话，请将上述的 SELINUX=enforcing 设定妥当，并且指定 SELINUXTYPE=targeted 这一个设定，并且到 /boot/grub/menu.lst 这个档案去，看看核心有无关闭 SELinux 了呢？

```
[root@www ~]# vi /boot/grub/menu.lst
default=0
timeout=5
splashimage=(hd0,0)/grub/splash.xpm.gz
hiddenmenu
title CentOS (2.6.18-92.el5)
    root (hd0,0)
    kernel /vmlinuz-2.6.18-92.el5 ro root=LABEL=/1 rhgb quiet
selinux=0
    initrd /initrd-2.6.18-92.el5.img
# 如果要启动 SELinux，则不可以出现 selinux=0 的字样在 kernel 后面！
```

请注意上面特殊字体的那一行，确认 kernel 后面不可以接『selinux=0』这个项目！因为 selinux=0 指定给核心时，则核心会自动的忽略 /etc/selinux/config 的设定值，而直接略过 SELinux 的加载，所以你的 SELinux 模式就会变成 disabled 啦！因为我们要启动，所以这里得要确认不存在

selinux=0 才行喔！切记切记！如果一切设定妥当，接下来就是 reboot 重新启动吧！

不过你要注意的是，如果从 disable 转到启动 SELinux 的模式时，由于系统必须要针对档案写入安全性本文的信息，因此开机过程会花费不少时间在等待重新写入 SELinux 安全性本文 (有时也称为 SELinux Label)，而且在写完之后还得要再次的重新启动一次喔！你必须等待很长一段时间！等到下次开机成功后，再使用 `getenforce` 或 `sestatus` 来观察看看有否成功的启动到 Enforcing 的模式啰！

如果你已经在 Enforcing 的模式，但是可能由于一些设定的问题导致 SELinux 让某些服务无法正常的运作，此时你可以将 Enforcing 的模式改为宽容 (permissive) 的模式，让 SELinux 只会警告无法顺利联机的讯息，而不是直接抵挡主体程序的读取权限。让 SELinux 模式在 enforcing 与 permissive 之间切换的方法为：

```
[root@www ~]# setenforce [0]1
选项与参数：
0：转成 permissive 宽容模式；
1：转成 Enforcing 强制模式

范例一：将 SELinux 在 Enforcing 与 permissive 之间切换与观察
[root@www ~]# setenforce 0
[root@www ~]# getenforce
Permissive
[root@www ~]# setenforce 1
[root@www ~]# getenforce
Enforcing
```

不过请注意，setenforce 无法在 Disabled 的模式底下进行模式的切换喔！

SELinux 网络服务运作范例

由于 CentOS 5.x 预设使用 targeted 这个政策，而这个政策主要是在管理网络服务，本机端的程序则比较不受 SELinux 的管制。既然上头我们曾经举过 `/usr/sbin/httpd` 这个程序来当作范例，那么我们就使用 WWW 服务器来说明一下 SELinux 的运作方式吧。

- 网络服务的启动与观察

首先，让我们启动 httpd 这支服务吧！要记得的是，一般服务启动的脚本会在 `/etc/init.d/` 底下，所以我们可以这样启动与观察：

```
# 1. 先启动这个网络服务吧！
[root@www ~]# /etc/init.d/httpd start
正在激活 httpd:      [ 确定 ]

# 2. 观察有无此程序，并且观察此程序的 SELinux 安全性本文数据
[root@www ~]# pstree | grep httpd
|-httpd---8*[httpd]  <==httpd 会产生很多子程序来负责网络服务喔！

[root@www ~]# ps aux -Z |grep http
root:system_r:httpd_t root  24089 0.2 1.2 22896 9256 ? Ss 16:06 0:00 /usr/sbin/httpd
root:system_r:httpd_t apache 24092 0.0 0.6 22896 4752 ? S  16:06 0:00 /usr/sbin/httpd
root:system_r:httpd_t apache 24093 0.0 0.6 22896 4752 ? S  16:06 0:00 /usr/sbin/httpd
....(后面省略)....
```

ps -Z 这个『-Z』的选项可以让我们查阅程序的安全性本文！其他相关的程序说明请自行查阅本章上面各节的内容。我们可以发现这整个程序的 domain 是 httpd_t 这个咚咚喔！再来我们来处理一下首页的数据先。由于首页是放置到 /var/www/html，且档名应该要是『index.html』，因此我们可以这样简单的制作首页：

```
[root@www ~]# echo "This is my first web page." >
/var/www/html/index.html
```

接下来，如果你在浏览器上面输入『http://127.0.0.1』应该会看到如下的画面才对！



图 5.4.1、httpd 顺利运作时，能够看到的首页画面

此时你的浏览器会透过 httpd 这个程序拥有的 httpd_t 这个 domain 去读取 /var/www/html/index.html 这个档案的！先来看看这个档案的权限与 SELinux 的安全性本文数据：

```
[root@www ~]# ll -Z /var/www/html/index.html
-rw-r--r-- root root root:object_r:httpd_sys_content_t
/var/www/html/index.html
```

权限是 apache 可以读取的 r 标志，而 SELinux 则是 httpd_sys_content_t 的类型 (type)，也是 httpd_t 能读取的哩！那么为何 httpd_t 可以读取呢？因为 targeted 政策里面有设定嘛！关于政策设定的查询我们可以在后续跟大家作介绍，这里先了解一下即可。

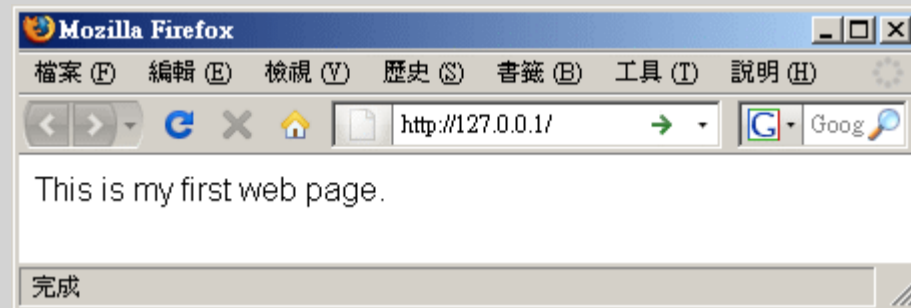
- 错误的 SELinux 安全性本文

让我们来了解一下什么是错误的安全性本文设定好了！现在，我们将重要的网页数据在 root 的家目录下制作！设定如下：

```
# 1. 先在 root 的家目录建置所需的首页：
[root@www ~]# echo "My 2nd web page..." > index.html

# 2. 将首页 index.html 『搬移』到 /var/www/html 目录去：
[root@www ~]# rm /var/www/html/index.html
[root@www ~]# mv index.html /var/www/html
# 这个测试的重点在 mv 这个指令的处理上！务必使用 mv 喔！
```

等到上述的动作都做完后，如果在浏览器输入 http://127.0.0.1/index.html，你应该会想到画面会出现我们想要的『My 2nd web page...』才对，但是结果却变成：



图 5.4.2、错误的安全性本文所造成的困扰

记得要在网址列指定 index.html 否则出现的会变成欢迎首页的画面。而屏幕上出现的错误讯息是没有权限 (You don't have permission...)。看看这个 /var/www/html/index.html 的权限吧！

```
[root@www ~]# ll -Z /var/www/html/index.html
-rw-r--r-- root root root:object_r:user_home_t /var/www/html/index.html
```

你会发现，权限是对的 (apache 使用者依旧可以读取)，但是安全性本文内容却是用户家目录呢！真是致命！这个用户家目录默认可不能给 httpd_t 这个 domain 读取的！所以就产生错误啦！那该如何处置呢？

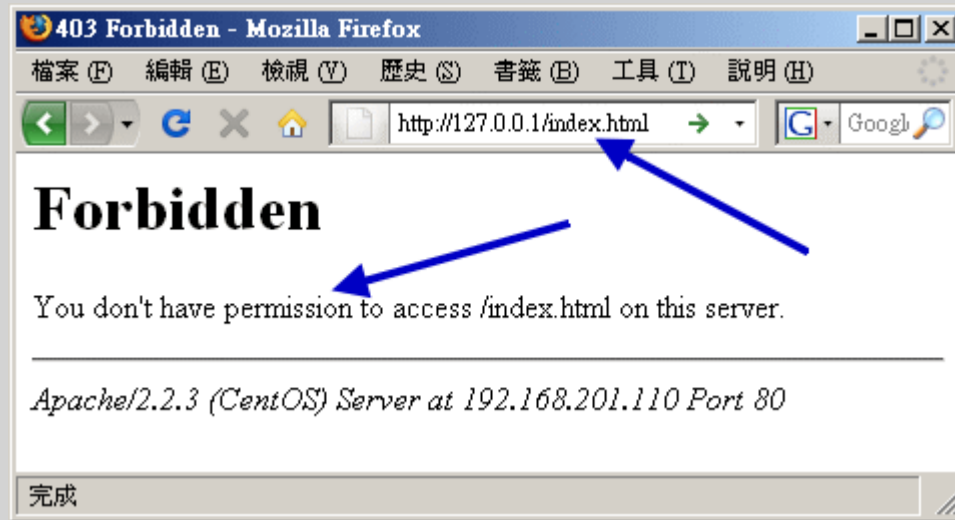
- 重设 SELinux 安全性本文

既然安全性本文是错的，那么就将他改回来即可嘛！怎么修改呢？可以透过两个指令喔！首先我们使用 chcon 来处理：

```
[root@www ~]# chcon [-R] [-t type] [-u user] [-r role] 档案
[root@www ~]# chcon [-R] --reference=范例文件 档案
选项与参数：
-R : 连同该目录下的次目录也同时修改；
-t : 后面接安全性本文的类型字段！例如 httpd_sys_content_t ；
-u : 后面接身份识别，例如 system_u ；
-r : 后面街角色，例如 system_r ；
--reference=范例文件：拿某个档案当范例来修改后续接的档案的类型！

范例一：将刚刚的 index.html 类型改为 httpd_sys_content_t 的类型
[root@www ~]# chcon -t httpd_sys_content_t /var/www/html/index.html
[root@www ~]# ll -Z /var/www/html/index.html
-rw-r--r-- root root root:object_r:httpd_sys_content_t
/var/www/html/index.html
# 瞧！这样就改回来啦！

范例二：以 /etc/passwd 为依据，将 index.html 修改成该类型
[root@www ~]# ll -Z /etc/passwd
-rw-r--r-- root root system_u:object_r:etc_t /etc/passwd

[root@www ~]# chcon --reference=/etc/passwd
/var/www/html/index.html
[root@www ~]# ll -Z /var/www/html/index.html
-rw-r--r-- root root root:object_r:etc_t /var/www/html/index.html
# 看看！是否与上面的 /etc/passwd 相同了！不过，这又是错误的安全性本文！
```

```
# 先不要急着修改！我们来进行底下的另外一个指令处置看看！
```

chcon 是透过直接指定的方式来处理安全性本文的类型资料。那我们知道其实系统默认的目录都有特殊的 SELinux 安全性本文，举例来说，/var/www/html 原本就是 httpd 可以读取的目录嘛！既然如此，那有没有可以使用预设的安全性本文来还原的方式？有的，那就是 restorecon 这玩意儿：

```
[root@www ~]# restorecon [-Rv] 档案或目录
选项与参数：
-R  : 连同次目录一起修改；
-v  : 将过程显示到屏幕上

范例一：将刚刚错误的 index.html 以预设的安全性本文改正过来
[root@www ~]# restorecon -Rv /var/www/html/index.html
restorecon reset /var/www/html/index.html context
system_u:object_r:etc_t:s0->
system_u:object_r:httpd_sys_content_t:s0
# 上面这两行其实是同一行喔！表示将 index.html 由 etc_t 改为
httpd_sys_content_t
```

然后回到刚刚图 5.4.2 给他重读一下，嘿嘿！又可以看到正确的内容啦！这个过程完全没有动到 rwx 权限，因为该权限本来就是对的！而错的部分是在于 SELinux 的安全性本文当中那个类型 (type) 设定错误！而设定错误的原因很可能是因为该档案由其他位置复制或移动过来所导致的！因此，你得要善用 restorecon 以及 chcon 来处理这方面的问题喔！

SELinux 所需的服务

由于 SELinux 是整合到核心的一个核心功能，因此你几乎不需要启动什么额外的服务来开启 SELinux 的。开机完成后，SELinux 就启动了。不过，你刚刚也发现到当我们复制或移动某些数据到特定的目录时，可能由于没有注意到修改 SELinux 的安全性本文内容，结果导致网络服务无法顺利运行的问题！有没有什么方法可以记录当发生 SELinux 错误时，将那些有用的信息记录下来，并且提供解决的方案呢？此时就得要底下的几个服务的辅助啰！

- setroubleshoot --> 错误讯息写入 /var/log/messages

几乎所有 SELinux 相关的程序都会以 se 为开头，这个服务也是以 se 为开头！而 troubleshoot 大家都知道是错误克服，因此这个 setroubleshoot 自然就得要启动他啦！这个服务会将关于 SELinux 的错误讯息与克服方法记录到 /var/log/messages 里头，所以你一定得要启动这个服务才好。那如何在开机的时候就启动 setroubleshoot 呢？这样处理先：

```
[root@www ~]# chkconfig --list setroubleshoot
setroubleshoot 0:off 1:off 2:off 3:on 4:on 5:on 6:off
# 我们的 Linux 运作模式是在 3 或 5 号，因此这两个要 on 即可。

[root@www ~]# chkconfig setroubleshoot on
# 关于 chkconfig 我们会在后面章节介绍，--list 是列出目前的执行等级是否有启动，
# 如果加上 on，则是在开机时启动，若为 off 则开机时不启动。
```

这支服务预设几乎都会启动啦！除非你看到 3:off 或 5:off 时，才需要以『chkconfig setroubleshoot on』去设定一下。那么如果有发生错误时，讯息像什么呢？我们刚刚不是以浏览器浏览 index.html 并

导致错误吗？那就将该错误捉来瞧瞧！

```
[root@www ~]# cat /var/log/messages | grep setroubleshoot
Mar 23 17:18:44 www setroubleshoot: SELinux is preventing the httpd
from using
potentially mislabeled files (/var/www/html/index.html). For complete
SELinux
messages. run sealert -l 6c028f77-ddb6-4515-91f4-4e3e719994d4
```

上面的错误讯息可是同一行喔！大纲说的是『SELinux 被用来避免 httpd 读取到错误的安全性本文，想要查阅完整的数据，请执行 sealert -l 6c02...』没错！你注意到了！重点就是 sealert -l 啦！上面提供的信息并不完整，想要更完整的说明得要靠 sealert 配合侦测到的错误代码来处理。实际处理后会像这样：

```
[root@www ~]# sealert -l 6c028f77-ddb6-4515-91f4-4e3e719994d4
Summary:

SELinux is preventing the httpd from using potentially mislabeled files
(/var/www/html/index.html). <==就是刚刚 /var/log/messages 的讯息

Detailed Description:    <==底下是更完整的描述！要看！

SELinux has denied httpd access to potentially mislabeled file(s)
(/var/www/html/index.html). This means that SELinux will not allow httpd
to use
these files. It is common for users to edit files in their home directory or
tmp
directories and then move (mv) them to system directories. The problem
is that
the files end up with the wrong file context which confined applications
are not
allowed to access.

Allowing Access:        <==若要允许存取，你需要进行的动作！

If you want httpd to access this files, you need to relabel them using
restorecon -v '/var/www/html/index.html'. You might want to relabel the
entire
directory using restorecon -R -v '/var/www/html'.
....(底下省略)....
```

重点就是上面特殊字体显示的地方！你只要照着『Allowing Access』里面的提示去进行处理，就能够完成你的 SELinux 类型设定了！比对刚刚我们上个小节提到的 `restorecon` 与 `chcon` 你就能够知道，setroubleshoot 提供的讯息有多有效了吧！

-
- `auditd -->` 详细资料写入 `/var/log/audit/audit.log`

audit 是稽核的意思，这个 `auditd` 会将 SELinux 发生的错误信息写入 `/var/log/audit/audit.log` 中！与上个服务相同的，你最好在开机时就设定这服务为启动的模式，因此可以照样造句：

```
[root@www ~]# chkconfig --list auditd
```



```
auditd 0:off 1:off 2:on 3:on 4:on 5:on 6:off
```

```
[root@www ~]# chkconfig auditd on
```

```
# 若 3:off 及 5:off 时，才需要进行！
```

与 setroubleshoot 不同的是，auditd 会将许多的 SELinux 信息都记录下来，不只是错误讯息而已，因此登录档 /var/log/audit/audit.log 非常的庞大！要直接到这档案里面去搜寻数据是挺累人的~ 还好，SELinux 有提供一个 audit2why 的指令来让我们查询错误讯息的回报呢！那么这个指令如何使用呢？可以这样用的：

```
[root@www ~]# audit2why < /var/log/audit/audit.log
```

```
# 意思是，将登录档的内容读进来分析，并输出分析的结果！结果有点像这样：
```

```
type=AVC msg=audit(1237799959.349:355): avc: denied { getattr } for
```

```
pid=24094
```

```
comm="httpd" path="/var/www/html/index.html" dev=hda2 ino=654685
```

```
scontext=root:s
```

```
ystem_r:httpd_t:s0 tcontext=root:object_r:user_home_t:s0 tclass=file
```

```
Was caused by:
```

```
Missing or disabled TE allow rule.
```

```
Allow rules may exist but be disabled by boolean settings; check  
boolean  
settings.
```

```
You can see the necessary allow rules by running audit2allow with  
this
```

```
audit message as input.
```

audit2why 的用法与输出结果如上，比较有趣的是那个 AVC，AVC 是 access vector cache 的缩写，目的是记录所有与 SELinux 有关的存取统计资料。输出的信息当中，会有谈到产生错误的问题为何，如上表特殊字体部分，你会发现错误讯息主要告知 type 不符，所以导致错误的发生啊！不过，就鸟哥来看，我个人觉得 setroubleshoot 比较好用呢！这两个好东西都可以帮助你解决 SELinux 的错误，因此，请务必至少要学会其中一项错误分析的方法喔！

SELinux 的政策与规则管理

现在你应该知道，一个主体程序能否读取到目标档案资源的重点在于 SELinux 的政策以及政策内的各项规则，然后再透过该规则的定义去处理各目标档案的安全性本文，尤其是『类型』的部分。现在我们也知道可以透过 [sestatus](#) 与 [getenforce](#) 去取得目前的 SELinux 状态。但是，能不能知道更详细的政策说明与规则项目呢？底下我们就来了解了解！

-
- 政策查阅

CentOS 5.x 预设使用 targeted 政策，那么这个政策提供多少相关的规则呢？此时可以透过 seinfo 来查询喔！

```
[root@www ~]# seinfo [-Atrub]
```

```
选项与参数：
```

```
-A : 列出 SELinux 的状态、规则布尔值、身份识别、角色、类别等所有信息
```

```
-t : 列出 SELinux 的所有类别 (type) 种类
```

```
-r : 列出 SELinux 的所有角色 (role) 种类
```

```
-u : 列出 SELinux 的所有身份识别 (user) 种类
```

-b : 列出所有规则的种类 (布尔值)

范例一：列出 SELinux 在此政策下的统计状态

```
[root@www ~]# seinfo
```

Statistics for policy file: /etc/selinux/targeted/policy/policy.21

Policy Version & Type: v.21 (binary, MLS) <==列出政策所在档与版本

```
Classes:      61  Permissions:  220
Types:       1521 Attributes:  155
Users:        3  Roles:        6
Booleans:    213  Cond. Expr.:  190
Sensitivities: 1  Categories:  1024
Allow:       86561 Neverallow:   0
Auditallow:  34  Dontaudit:   5460
Role allow:   5  Role trans:   0
```

....(底下省略)....

从上面我们可以看到这个政策是 targeted , 此政策的安全性本文类别有 1521 个 ;

而针对网络服务的规则 (Booleans) 共制订了 213 条规则 !

范例二：列出与 httpd 有关的规则 (booleans) 有哪些 ?

```
[root@www ~]# seinfo -b | grep httpd
```

Rule loading disabled

```
allow_httpd_mod_auth_pam
allow_httpd_bugzilla_script_anon_write
httpd_enable_ftp_server
```

....(底下省略)....

你可以看到, 有非常多的与 httpd 有关的规则订定呢 !

从上面我们可以看到与 httpd 有关的布尔值, 同样的, 如果你想要找到有 httpd 字样的安全性本文类别时, 就可以使用『 seinfo -t | grep httpd 』来查询了! 如果查询到相关的类别或者是布尔值后, 想要知道详细的规则时, 就得要使用 sestatus 这个指令了!

```
[root@www ~]# sestatus [-a] [-s 主体类别] [-t 目标类别] [-b 布尔值]
```

选项与参数:

-a : 列出该类别或布尔值的所有相关信息

-t : 后面还要接类别, 例如 -t httpd_t

-b : 后面还要接布尔值的规则, 例如 -b httpd_enable_ftp_server

范例一：找出目标档案资源类别为 httpd_sys_content_t 的有关信息

```
[root@www ~]# sestatus -a -t httpd_sys_content_t
```

Found 74 av rules:

```
allow readahead_t httpd_sys_content_t : file { ioctl read getattr lock };
allow readahead_t httpd_sys_content_t : dir { ioctl read getattr lock
search };
```

....(底下省略)....

『 allow 主体程序安全性本文类别 目标档案安全性本文类别 』

如上, 说明这个类别可以被那个主题程序的类别所读取, 以及目标档案资源的格式。

范例二：找出主体程序为 httpd_t 且目标档案类别为 httpd 相关的所有信息

```
[root@www ~]# sesearch -s httpd_t -t httpd_* -a
Found 163 av rules:
...(中间省略)...
allow httpd_t httpd_sys_content_t : file { ioctl read getattr lock };
allow httpd_t httpd_sys_content_t : dir { ioctl read getattr lock search };
allow httpd_t httpd_sys_content_t : lnk_file { ioctl read getattr lock };
...(后面省略)...
# 从上面的数据就可以看出当程序为 httpd_t 这个类别，是可以读取
# httpd_sys_content_t 的！
```

你可以很轻易的查询到某个主体程序 (subject) 可以读取的目标档案资源 (Object) ， 从我们上面的练习，我们也可以很轻松的就知道，为何 httpd_t 可以读取 httpd_sys_content_t 啰！那如果是布尔值呢？里面又规范了什么？让我们来看看先：

```
范例三：我知道有个布尔值为 httpd_enable_homedirs ，请问该布尔值规范多少规则？
[root@www ~]# sesearch -b httpd_enable_homedirs -a
Found 21 av rules:
allow httpd_t user_home_dir_t : dir { getattr search };
allow httpd_t cifs_t : file { ioctl read getattr lock };
allow httpd_t cifs_t : dir { ioctl read getattr lock search };
...(后面省略)...
```

从这个布尔值的设定我们可以看到里面规范了非常多的主体程序与目标档案资源的放行与否！所以知道了，实际规范这些规则的，就是布尔值的项目啦！那也就是我们之前所说的一堆规则是也！你的主体程序能否对某些目标档案进行存取，与这个布尔值非常有关系喔！因为布尔值可以将规则设定为启动 (1) 或者是关闭 (0) 啦！

由 seinfo 与 sesearch 的输出信息，我们也会得到实际的政策数据都是放置到 /etc/selinux/targeted/policy/ 底下，事实上，所有与 targetd 相关的信息都是放置到 /etc/selinux/targeted 里面的呢！包括安全性本文相关的信息。这部分等一下谈到安全性本文的默认值修改时，我们再来讨论。

- 布尔值的查询与修改

上面我们透过 sesearch 知道了，其实 Subject 与 Object 能否有存取的权限，是与布尔值有关的，那么系统有多少布尔值可以透过 seinfo -b 来查询，但，每个布尔值是启动的还是关闭的呢？这就来查询看看吧：

```
[root@www ~]# getsebool [-a] [布尔值条款]
选项与参数：
-a : 列出目前系统上面的所有布尔值条款设定为开启或关闭值

范例一：查询本系统内所有的布尔值设定状况
[root@www ~]# getsebool -a
NetworkManager_disable_trans --> off
allow_console_login --> off
allow_cvs_read_shadow --> off
allow_daemons_dump_core --> on
...(底下省略)...
# 您瞧！这就告诉你目前的布尔值状态啰！
```

那么如果查询到某个布尔值，并且以 `sesearch` 知道该布尔值的用途后，想要关闭或启动他，又该如何处置？

```
[root@www ~]# setsebool [-P] 布尔值=[0]1
选项与参数：
-P : 直接将设定值写入配置文件，该设定数据未来会生效的！

范例一：查询 httpd_enable_homedirs 是否为关闭，若不为关闭，请关闭他！
[root@www ~]# getsebool httpd_enable_homedirs
httpd_enable_homedirs --> on <==结果是 on，依题意给他关闭！

[root@www ~]# setsebool -P httpd_enable_homedirs=0
[root@www ~]# getsebool httpd_enable_homedirs
httpd_enable_homedirs --> off
```

这个 `setsebool` 最好记得一定要加上 `-P` 的选项！因为这样才能将此设定写入配置文件！这是非常棒的工具组！你一定要知道如何使用 `getsebool` 与 `setsebool` 才行！

- 默认目录的安全性本文查询与修改

还记得我们在使用 `restorecon` 时谈到每个目录或档案都会有默认的安全性本文吗？会制订目录的安全性本文，是因为系统的一些服务所放置档案的目录已经是确定的，当然有预设的安全性本文管理上较方便。那你如何查询这些目录的默认安全性本文呢？就得要使用 `semanage` 啰！

```
[root@www ~]# semanage {login|user|port|interface|fcontext|translation}
-l
[root@www ~]# semanage fcontext -{a|d|m} [-frst] file_spec
选项与参数：
fcontext : 主要用在安全性本文方面的用途，-l 为查询的意思；
-a : 增加的意思，你可以增加一些目录的默认安全性本文类型设定；
-m : 修改的意思；
-d : 删除的意思。

范例一：查询一下 /var/www/html 的预设安全性本文设定为何！
[root@www ~]# semanage fcontext -l
SELinux fcontext type Context
....(前面省略)....
/var/www(/.*)? all files system_u:object_r:httpd_sys_content_t:s0
....(后面省略)....
```

从上面的说明，我们知道其实 `semanage` 可以处理非常多的任务，不过，在这个小节我们主要想了解的是每个目录的默认安全性本文。如上面范例一所示，我们可以查询的到每个目录的安全性本文啦！而目录的设定可以使用[正规表示法](#)去指定一个范围。那么如果我们想要增加某些自定义的目录的安全性本文呢？举例来说，我想要制订 `/srv/samba` 成为 `public_content_t` 的类型时，应该如何指定呢？

```
范例二：利用 semanage 设定 /srv/samba 目录的默认安全性本文为
public_content_t
[root@www ~]# mkdir /srv/samba
[root@www ~]# ll -Zd /srv/samba
drwxr-xr-x root root root:object_r:var_t /srv/samba
```



```

# 如上所示，预设的情况应该是 var_t 这个咚咚的！

[root@www ~]# semanage fcontext -l | grep '/srv'
/srv/.?          all files  system_u:object_r:var_t:s0
/srv/([^\/*]?)?ftp(/.*)?  all files  system_u:object_r:public_content_t:s0
/srv/([^\/*]?)?www(/.*)?  all files
system_u:object_r:httpd_sys_content_t:s0
/srv/([^\/*]?)?rsync(/.*)?  all files  system_u:object_r:public_content_t:s0
/srv/gallery2(/.*)?  all files  system_u:object_r:httpd_sys_content_t:s0
/srv             directory  system_u:object_r:var_t:s0 <==看这里！
# 上面则是预设的 /srv 底下的安全性本文数据，不过，并没有指定到
/srv/samba 啦

[root@www ~]# semanage fcontext -a -t public_content_t
"/srv/samba(/.*)?"
[root@www ~]# semanage fcontext -l | grep '/srv/samba'
/srv/samba(/.*)?  all files  system_u:object_r:public_content_t:s0

[root@www ~]# cat
/etc/selinux/targeted/contexts/files/file_contexts.local
# This file is auto-generated by libsemanage
# Please use the semanage command to make changes
/srv/samba(/.*)?  system_u:object_r:public_content_t:s0
# 其实就是写入这个档案的啰！ ^_^

[root@www ~]# restorecon -Rv /srv/samba* <==尝试恢复默认值
[root@www ~]# ll -Zd /srv/samba
drwxr-xr-x root root system_u:object_r:public_content_t /srv/samba/
# 有默认值，以后用 restorecon 来修改比较简单！

```

semanage 的功能很多，不过鸟哥主要用到的仅有 fcontext 这个项目的动作而已。如上所示，你可以使用 semanage 来查询所有的目录默认值，也能够使用他来增加默认值的设定！如果您学会这些基础的工具，那么 SELinux 对你来说，也不是什么太难的咚咚啰！

重点回顾

- 程序 (program)：通常为 binary program，放置在储存媒体中 (如硬盘、光盘、软盘、磁带等)，为实体档案的型态存在；
- 程序 (process)：程序被触发后，执行者的权限与属性、程序的程序代码与所需数据等都会被加载内存中，操作系统并给予这个内存内的单元一个标识符 (PID)，可以说，程序就是一个正在运作中的程序。
- 程序彼此之间是有相关性的，故有父程序与子程序之分。而 Linux 系统所有程序的父程序就是 init 这个 PID 为 1 号的程序。
- 在 Linux 的过程调用通常称为 fork-and-exec 的流程！程序都会藉由父程序以复制 (fork) 的方式产生一个一模一样的子程序，然后被复制出来的子程序再以 exec 的方式来执行实际要进行的程序，最终就成为一个子程序的存在。
- 常驻在内存当中的程序通常都是负责一些系统所提供的功能以服务用户各项任务，因此这些常驻程序就会被我们称为：服务 (daemon)。
- 在工作管理 (job control) 中，可以出现提示字符让你操作的环境就称为前景 (foreground)，至于其他工作就可以让你放入背景 (background) 去暂停或运作。
- 与 job control 有关的按键与关键词有：&, [ctrl]-z, jobs, fg, bg, kill %n 等；

- 程序管理的观察指令有：ps, top, pstree 等等；
- 程序之间是可以互相控制的，传递的讯息 (signal) 主要透过 kill 这个指令在处理；
- 程序是有优先级的，该项目为 Priority，但 PRI 是核心动态调整的，用户只能使用 nice 值去微调 PRI
- nice 的给予可以有：nice, renice, top 等指令；
- vmstat 为相当好用的系统资源使用情况观察指令；
- SELinux 当初的设计是为了避免使用者资源的误用，而 SELinux 使用的是 MAC 委任式存取设定；
- SELinux 的运作中，重点在于主体程序 (Subject) 能否存取目标档案资源 (Object)，这中间牵涉到政策 (Policy) 内的规则，以及实际的安全性本文类别 (type)；
- 安全性本文的一般设定为：『Identify:role:type』其中又以 type 最重要；
- SELinux 的模式有：enforcing, permissive, disabled 三种，而启动的政策 (Policy) 主要是 targeted
- SELinux 启动与关闭的配置文件在：/etc/selinux/config
- SELinux 的启动与观察：getenforce, sestatus 等指令
- 重设 SELinux 的安全性本文可使用 restorecon 与 chcon
- 在 SELinux 有启动时，必备的服务至少要启动 setroubleshoot 这个！
- 若要管理预设的 SELinux 布尔值，可使用 getsebool, setsebool 来管理！



本章习题

(要看答案请将鼠标移动到『答：』底下的空白处，按下左键圈选空白处即可察看)

- 情境模拟题一：透过一个网络程序 vsftpd 的服务，来了解到程序与 SELinux 的相关限制行为：
 - 目标：了解软件、程序、程序、优先线程、网络程序与 SELinux 的相关性
 - 需求：已经知道如何安装软件，否则就得要连上 Internet 才能进行 vsftpd 服务的安装；

底下的流程先看看即可，很多数据如果当初忘记安装的话，可能会无法进行。没关系！后续的文章看完后，第二次读到这里后，你就会知道如何处理了。

3. 先察看有无安装 vsftpd 这个软件，如果有的话那就 OK ~ 没有的话，可能需要在线安装才行：

```
[root@www ~]# rpm -q vsftpd
vsftpd-2.0.5-12.el5 <==出现这个才是对的！若没有出现，就是没安装

# 如果没有安装的话，你又已经有 IP 可以上网了，那么就安装：
[root@www ~]# yum install vsftpd
```

4. 启动 vsftpd 这个服务：

```
[root@www ~]# /etc/init.d/vsftpd start
```

5. 假设 vsftpd 这个服务并不是那么重要，因此我想要在这次启动期间，让 vsftpd 的优先线程较不优先 10 分，可以这么做：

```
[root@www ~]# pstree -p | grep vsftpd
```

```
|-vsftpd(2377) <==找到了 PID 为 2377 喔！  
[root@www ~]# renice 10 2377  
[root@www ~]# top -p grep 2377 <==重点是在观察！
```

6. vsftpd 是个网络服务，他到底是启动哪个埠口？可以这样观察：

```
[root@www ~]# netstat -tlunp | grep vsftpd  
tcp 0 0 0.0.0.0:21 0.0.0.0:* LISTEN 2377/vsftpd  
# 这样的答案够明显了吗？
```

7. vsftpd 提供网络的 FTP 功能，有个用户名为 vbird，他却无法登入自己的账号！这是为什么呢？由于 CentOS 的默认 vsftpd 是能够允许一般用户登入自己家目录的，因此无法登入的可能原因是权限还是 SELinux 呢？我们可以这样测试看看：

```
# 1. 先用 vbird 的身份登入 vsftpd 看看：  
[root@www ~]# ftp localhost  
Connected to www.vbird.tsai.  
Name (localhost:root): vbird  
331 Please specify the password.  
Password: <==这里输入 vbird 的密码喔！  
500 OOPS: cannot change directory:/home/vbird  
Login failed. <==见鬼了！竟然无法登入自己的家目录 /home/vbird 哩！  
ftp> bye  
  
[root@www ~]# ls -ld /home/vbird  
drwx----- 4 vbird vbird 4096 8月 18 18:22 /home/vbird  
# 权限明明是对的嘛！怎么会无法切换？  
  
# 2. 看看登录文件有没有什么重要讯息的说明：  
[root@www ~]# tail /var/log/messages  
Sep 11 16:57:31 www setroubleshoot: SELinux is preventing the ftp  
daemon from  
reading users home directories (/). For complete SELinux messages. run  
sealert -l b8bdaf2d-b083-4e28-9465-91fae8df63b1  
  
# 3. 照著作一下：  
[root@www ~]# sealert -l b8bdaf2d-b083-4e28-9465-91fae8df63b1  
Summary:  
SELinux is preventing the ftp daemon from reading users home  
directories (/).  
....(中间省略)....  
  
The following command will allow this access:  
setsebool -P ftp_home_dir=1  
....(底下省略)....
```

8. 好了，现在让我们处理一下上面的 vsftpd 相关的规则吧！因为是规则挡住了用户的登入

了！：

```
[root@www ~]# setsebool -P ftp_home_dir=1

[root@www ~]# ftp localhost
Connected to www.vbird.tsai.
Name (localhost:root): vbird
331 Please specify the password.
Password:
230 Login successful. <==看吧！顺利登入啰！
Remote system type is UNIX.
Using binary mode to transfer files.
ftp> bye
```

简答题部分：

- 简单说明什么是程序 (program) 而什么是程序 (process) ?

程序 (program) 是系统上面可以被执行的档案，由于 Linux 的完整档名 (由 / 写起) 仅能有一个，所以 program 的档名具有单一性。当程序被执行后，就会启动成程序 (process)，一个 program 可以被不同的使用者或者相同的使用者重复的执行成为多个程序，且该程序所造成的程序还因为不同的使用者，而有不同的权限，且每个 process 几乎都是独立的。

- 我今天想要查询 /etc/crontab 与 crontab 这个程序的用法与写法，请问我该如何在线查询？

查询 crontab 指令可以使用 man crontab 或 info crontab，至于查询 /etc/crontab，则可以使用 man 5 crontab 啰！

- 我要如何查询 crond 这个 daemon 的 PID 与他的 PRI 值呢？

ps aux | grep crond 即可查到！

- 我要如何修改 crond 这个 PID 的优先执行序？

先以 ps aux 找到 crond 的 PID 后，再以：renice -n number PID 来调整！

- 我是一般身份使用者，我是否可以调整不属于我的程序的 nice 值？此外，如果我调整了我自己的程序的 nice 值到 10，是否可以将他调回 5 呢？

不行！一般身份使用者仅能调整属于自己的 PID 程序，并且，只能将 nice 值一再地调高，并不能调低，所以调整为 10 之后，就不能降回 5 啰！

- 我要怎么知道我的网络卡在开机的过程中有没有被捉到？

可以使用 dmesg 来视察！



参考数据与延伸阅读

- 注 1：关于 fork-and-exec 的说明可以参考如下网页与书籍：
吴贤明老师维护的网站：<http://nmc.nchu.edu.tw/linux/process.htm>
杨振和、操作系统导论、第三章、学贯出版社
- 注 2：对 Linux 核心有兴趣的话，可以先看看底下的连结：
<http://www.linux.org.tw/CLDP/OLD/INFO-SHEET-2.html>
<http://oreilly.com/catalog/linuxkernel/chapter/ch10.html>
- 注 3：来自 Linux Journal 的关于 /proc 的说明：<http://www.linuxjournal.com/article/177>

- 注 4：关于 SELinux 相关的网站与文件数据：
美国国家安全局的 SELinux 简介：<http://www.nsa.gov/research/selinux/>
小州老师在 SA 的简报数据：http://kenduest.sayya.org/blog/kenduest-data/2008/10/selinux_sa.pdf
小州老师上课的讲义：<http://kenduest.sayya.org/blog/kenduest-data/2008/5/kenduest-UNIX-selinux-2008-05-15.pdf>
陈永升、《企业级 Linux 系统管理宝典》、学贯营销股份有限公司
Fedora SELinux 说明：<http://fedoraproject.org/wiki/SELinux/SecurityContext>
美国国家安全局对 SELinux 的白皮书：
http://www.nsa.gov/research/_files/selinux/papers/module/t1.shtml
徐秉义老师的 SELinux 设定范例：
<http://kate.babyface.com.tw/NetAdmin/24200801SELinux/>

2002/06/28：第一次完成

2003/02/10：重新编排与加入 FAQ

2005/09/07：将旧的文章移动到 [此处](#)。

2005/09/18：哈哈，终于将这篇写完啰。新增了一些简单的小指令啦。

2009/03/15：将旧的基于 FC4 的文章移动到 [此处](#)。

2009/03/19：调整 sar 成为 **vmstat**，因为 vmstat 是预设有安装的分析工具！

2009/09/11：加入了 **nohup** 的说明啰！并加入了情境模拟题

在 Unix-Like 的系统中，你会常常听到 daemon 这个字眼！那么什么是传说中的 daemon 呢？这些 daemon 放在什么地方？他的功能是什么？该如何启动这些 daemon？又如何有效的将这些 daemon 管理妥当？此外，要如何视察这些 daemon 开了多少个 ports？又这些 ports 要如何关闭？还有还有，晓得你系统的这些 port 各代表的是什么服务吗？这些都是最基础需要注意的呢！尤其是在架设网站之前，这里的观念就显的更重要了。

1. 什么是 daemon 与服务 (service)

1.1 daemon 的主要分类：stand alone, super daemon, 工作形态, 命名规则

1.2 服务与埠口的对应：/etc/services

1.3 daemon 的启动脚本与启动方式：配置文件, stand alone, service, super daemon

2. 解析 super daemon 的配置文件

2.1 默认值配置文件：xinetd.conf：重要参数说明

2.2 一个简单的 rsync 范例设定

3. 服务的防火墙管理 xinetd, TCP Wrappers

3.1 /etc/hosts.allow, /etc/hosts.deny 管理：Idd, 配置文件语法

3.2 TCP Wrappers 特殊功能

4. 系统开启的服务

4.1 观察系统启动的服务

4.2 设定开机后立即启动服务的方法：chkconfig, ntsysv

4.3 CentOS 5.x 预设启动的服务简易说明

5. 重点回顾

6. 本章习题

7. 参考数据与延伸阅读

8. 针对本文的建议：<http://phorum.vbird.org/viewtopic.php?t=23894>



什么是 daemon 与服务 (service)

我们在第十七章就曾经谈过『服务』这东西！当时的说明是『常驻在记体体中的程序，且可以提供一些系统或网络功能，那就是服务』。而服务一般的英文说法是『service』。

但如果你常常上网去查看一些数据的话，尤其是 Unix-Like 的相关操作系统，应该常常看到『请启动某某 daemon 来提供某某功能』，唔！那么 daemon 与 service 有关啰？否则为什么都能够提供某些系统或网络功能？此外，这个 daemon 是什么东西呀？daemon 的字面上的意思就是『守护神、恶魔？』还真是有点奇怪呦！^_^"！

简单的说，系统为了某些功能必须要提供一些服务（不论是系统本身还是网络方面），这个服务就称为 service。但是 service 的提供总是需要程序的运作吧！否则如何执行呢？所以达成这个 service 的程序我们就称呼他为 daemon 啰！举例来说，达成循环型例行性工作排程服务 (service) 的程序为 crond 这个 daemon 啦！这样说比较容易理解了吧！

Tips:

你不必去区分什么是 daemon 与 service！事实上，你可以将这两者视为相同！因为达成某个服务是需要一支 daemon 在背景中运作，没有这支 daemon 就不会有 service！所以不需要分的太清楚啦！



一般来说，当我们以文本模式或图形模式（非单人维护模式）完整开机进入 Linux 主机后，系统已经提供我们很多的服务了！包括打印服务、工作排程服务、邮件管理服务等等；那么这些服务是如何被启动的？他们的工作型态如何？底下我们就来谈一谈啰！



daemon 的主要分类

如果依据 daemon 的启动与管理方式来区分，基本上，可以将 daemon 分为可独立启动的 stand alone，与透过一支

super daemon 来统一管理的服务这两大类，这两类 daemon 的说明如下：

- stand_alone：此 daemon 可以自行单独启动服务

就字面上的意思来说，stand alone 就是『独立的启动』的意思。这种类型的 daemon 可以自行启动而不必透过其他机制的管理；daemon 启动并加载到内存后就一直占用内存与系统资源。最大的优点就是：因为是一直存在内存内持续的提供服务，因此对于发生客户端的要求时，stand alone 的 daemon 响应速度较快。常见的 stand alone daemon 有 WWW 的 daemon (httpd)、FTP 的 daemon (vsftpd) 等等。

- super daemon：一支特殊的 daemon 来统一管理

这一种服务的启动方式则是藉由一个统一的 daemon 来负责唤起服务！这个特殊的 daemon 就被称为 super daemon。早期的 super daemon 是 inetd 这一个，后来则被 xinetd 所取代了。这种机制比较有趣的地方在于，当没有客户端的要求时，各项服务都是未启动的情况，等到有来自客户端的要求时，super daemon 才唤醒相对应的服务。当客户端的要求结束后，被唤醒的这个服务也会关闭并释放系统资源。

这种机制的好处是：(1)由于 super daemon 负责唤醒各项服务，因此 super daemon 可以具有安全控管的机制，就是类似网络防火墙的功能啦！(2)由于服务在客户端的联机结束后就关闭，因此不会一直占用系统资源。但是缺点是什么呢？因为有客户端的联机才会唤醒该服务，而该服务加载到内存的时间需要考虑进去，因此服务的反应时间会比较慢一些啦！常见的 super daemon 所管理的服务例如 telnet 这个玩意儿就是啦！



图 1.1.1、Super daemon 的运作示意图

如上所示，Super daemon 是常驻在内存中的，Program 1, 2, 3 则是启动某些服务的程序 (未被启动状态)。当有客户端的要求时，Super daemon 才会去触发相关的程序加载成为 daemon 而存在于内存中，此时，客户端的要求才会被 Super daemon 导向 Daemon 1 去达成联机！当客户端的要求结束时，Daemon 1 将会被移除，图中实线的联机就会中断啰！

- 窗口类型的解说

那么这两种启动的方式哪一个比较好呢？见仁见智啦！而且还要看该主机的工作负荷与实际的用途说！例如当你的主机是用来作为 WWW 服务器的，那么 httpd 自然就以 stand alone 的启动方式较佳！事实上，我们常常开玩笑的说明 stand alone 与 super daemon 的情况，可以银行的窗口来作为说明的范例喔！

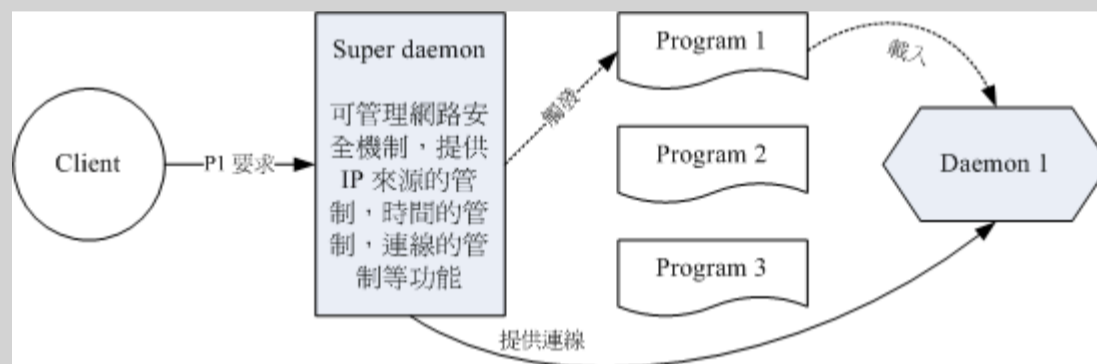
- 个别窗口负责单一服务的 stand alone：

在银行里面，假设有一种单一服务的窗口，例如存钱窗口，所以当你需要存钱的时候，直接前往该窗口，就有『专人』为你服务啦！这就是 stand alone 的情况。

- 统一窗口负责各种业务的 super daemon：

在银行里面假设还有另外一种复合型态的统一窗口，同时提供转账、资金调度、提款等等的业务，那当你需要其中一项业务的时候，就需要前往该窗口。但是坐在窗口的这个营业员，拿到你的需求单之后，往后面一丢『喂！那个转账的仁兄！该你的工作了』那么那个仁兄就开始工作去！然而里头还有资金调度与提款等负责业务的仁兄呢？他

们在干嘛？嘿嘿！看看报、喝喝茶啰！

那么这里就会引出另外一个问题啦！假设银行今天的人潮特别的汹涌，所以这个窗口后面除了你之外还有很多人！那么想一想，这个窗口是要『一个完成再来下一个』还是『全部都把你们的单据拿来，我全部处理掉』呢？呵呵！是不是不太一样？基本上，针对这种 super daemon 的处理模式有两种，分别是这样：

- multi-threaded (多重线程)：
就是我们提到的，全部的 client 之要求都给他拿来，一次给他交办下去，所以一个服务同时会负责好几个程序。
- single-threaded (单个线程)：
这个就是目前我们『人类的银行』最常见的方式啦，不论如何，反正一个一个来，第一个没有处理完之前，后面的请排队！嘿嘿！所以如果 client 的要求突然大增的话，那么这些晚到的 client 可得等上一等！



图 1.1.2、单执行与多重执行的 super daemon 运作方式

如上所示，左侧为多重执行的方式，daemon 会一直被触发多支程序来提供不同 client 的服务，所以不论你是第几个登入者，都可以享用 daemon 的服务。至于右侧则是单一执行的方式，仅会有一支 daemon 被唤醒，第一个用户达成联机后，后续想要联机的用户就得要等待，因此她们的联机不会成功的。

另外，需要注意的是，既然银行里头有这两种窗口同时存在，所以啰，在 Linux 系统里面，这两种 daemon 的启动方式也是可以同时存在的啦！也就是说，某些服务可以使用 stand alone 来启动，而有些其他的 service 则可以使用 xinetd 这个 super daemon 来管理，大致情况就是这样啦！瞭乎！

- daemon 工作形态的类型

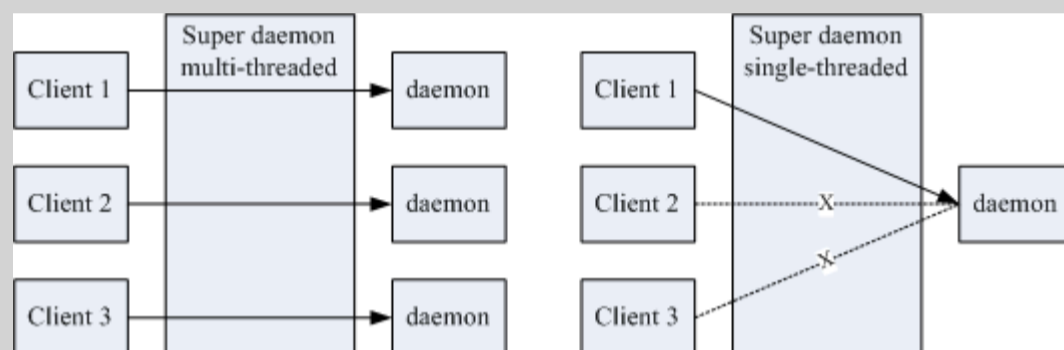
如果以 daemon 提供服务的的工作状态来区分，又可以将 daemon 分为两大类，分别是：

- signal-control
这种 daemon 是透过讯号来管理的，只要有任何客户端的需求进来，他就会立即启动去处理！例如打印机的服务 (cupsd)。
- interval-control
这种 daemon 则主要是『每隔一段时间就主动的去执行某项工作』，所以，你要作的是在配置文件指定服务要进行的时间与工作，该服务在指定的时间才会去完成工作。我们在第十六章提到的 atd 与 crond 就属于这种类型的 daemon 啦 (每分钟侦测一次配置文件)

另外，如果你对于开发程序很有兴趣的话，那么可以自行查阅一下『man 3 daemon』看看系统对于 daemon 的详细说明吧！^_^。

- daemon 的命名规则

每一个服务的开发者，当初在开发他们的服务时，都有特别的故事啦！不过，无论如何，这些服务的名称被建立之后，被挂上 Linux 使用时，通常在服务的名称之后会加上一个 d，例如例行性命令的建立的 at, 与 cron 这两个服务，他的程序

文件名会被取为 atd 与 crond，这个 d 代表的就是 daemon 的意思。所以，在第十七章中，我们使用了 ps 与 top 来观察程序时，都会发现到很多的 {xxx}d 的程序，呵呵！通常那就是一些 daemon 的程序啰！

🔑 服务与埠口的对应

从第十七章与前一小节对服务的说明后，你应该要知道的是，系统所有的功能都是某些程序所提供的，而程序则是透过触发程序而产生的。同样的，系统提供的网络服务当然也是这样的！只是由于网络牵涉到 TCP/IP 的概念，所以显的比较复杂一些就是了。

玩过因特网 (Internet) 的朋友应该知道 IP 这玩意儿，大家都说 IP 就是代表你的主机在因特网上面的『门牌号码』。但是你的主机总是可以提供非常多的网络服务而不止一项功能而已，但我们仅有一个 IP 呢！当客户端联机过来我们的主机时，我们主机是如何分辨不同的服务要求呢？那就是透过埠号 (port number) 啦！埠号简单的想象，他就是你家门牌上面的第几层楼！这个 IP 与 port 就是因特网联机的最重要机制之一啰。我们拿底下的网址来说明：

- <http://ftp.isu.edu.tw/>
- <ftp://ftp.isu.edu.tw/>

有没有发现，两个网址都是指向 ftp.isu.edu.tw 这个义守大学的 FTP 网站，但是浏览器上面显示的结果却是不一样的？是啊！这是因为我们指向不同的服务嘛！一个是 http 这个 WWW 的服务，一个则是 ftp 这个文件传输服务，当然显示的结果就不同了。



图 1.2.1、port 与 daemon 的对应，客户端连接协议不同，服务导向端口号亦不同

事实上，为了统一整个因特网的端口号对应服务的功能，好让所有的主机都能够使用相同的机制来提供服务与要求服务，所以就有了『通讯协议』这玩意儿。也就是说，有些约定俗成的服务都放置在同一个埠号上面啦！举例来说，网址列上面的 http 会让浏览器向 WWW 服务器的 80 埠号进行联机的要求！而 WWW 服务器也会将 httpd 这个软件激活在 port 80，这样两者才能够达成联机的！

嗯！那么想一想，系统上面有没有什么设定可以让服务与埠号对应在一起呢？那就是 /etc/services 啦！

```
[root@www ~]# cat /etc/services
....(前面省略)....
ftp      21/tcp
ftp      21/udp      fsp fsdp
ssh      22/tcp      # SSH Remote Login Protocol
ssh      22/udp      # SSH Remote Login Protocol
....(中间省略)....
http     80/tcp      www www-http # WorldWideWeb HTTP
http     80/udp      www www-http # HyperText Transfer Protocol
....(底下省略)....
# 这个档案的内容是以底下的方式来编排的：
# <daemon name> <port/封包协议> <该服务的说明>
```

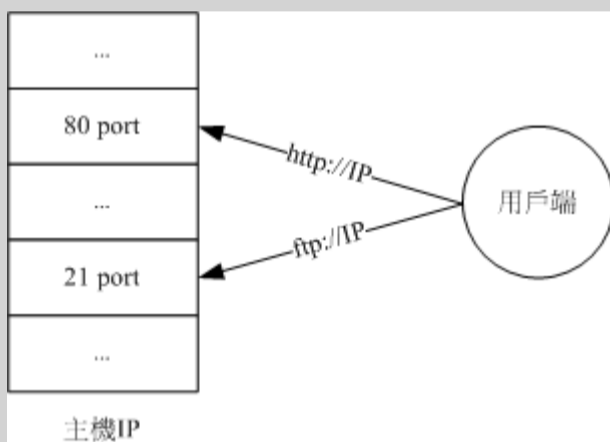
像上面说的是，第一栏为 daemon 的名称、第二栏为该 daemon 所使用的端口号与网络数据封包协议，封包协议主要为可靠联机的 TCP 封包以及较快速但为非面向连接的 UDP 封包。举个例子说，那个远程联机机制使用的是 ssh 这个服

务，而这个服务的使用的埠号为 22 ！就是这样啊！

Tips:

请特别注意！虽然有的时候你可以藉由修改 `/etc/services` 来更改一个服务的埠号，不过并不建议如此做，因为很有可能会造成一些协议的错误情况！这里特此说明一番啦！（除非你要架设一个地下网站，否则的话，使用 `/etc/services` 原先的设定就好啦！）



🐼 daemon 的启动脚本与启动方式

提供某个服务的 daemon 虽然只是一支程序而已，但是这支 daemon 的启动还是需要执行档、配置文件、执行环境等等，举例来说，你可以查阅一下 `httpd` 这个程序 (`man httpd`)，里面可谈到不少的选项与参数呢！此外，为了管理上面的方便，所以通常 distribution 都会记录每一支 daemon 启动后所取得程序的 PID 在 `/var/run/` 这个目录下呢！还有还有，在启动这些服务之前，你可能也要自行处理一下 daemon 能够顺利执行的环境是否正确等等。鸟哥这里要讲的是，要启动一支 daemon 考虑的事情很多，并非单纯执行一支程序就够了。

为了解决上面谈到的问题，因此通常 distribution 会给我们一个简单的 shell script 来进行启动的功能。该 script 可以进行环境的侦测、配置文件的分析、PID 档案的放置，以及相关重要交换文件案的锁住 (lock) 动作，你只要执行该 script，上述的动作就一口气连续的进行，最终就能够顺利且简单的启动这个 daemon 啰！这也是为何我们会希望你可以通过详细的研究一下[第十三章](#)的原因啊。

OK！那么这些 daemon 的启动脚本 (shell script) 放在哪里啊？还有，CentOS 5.x 通常将 daemon 相关的档案放在哪里？以及某些重要的配置文件又是放置到哪里？基本上是放在这些地方：

- `/etc/init.d/*`：启动脚本放置处
系统上几乎所有的服务启动脚本都放置在这里！事实上这是公认的目录，我们的 CentOS 实际上放置在 `/etc/rc.d/init.d/` 啦！不过还是有设定连结档到 `/etc/init.d/` 的！既然这是公认的目录，因此建议您记忆这个目录即可！啰
- `/etc/sysconfig/*`：各服务的初始化环境配置文件
几乎所有的服务都会将初始化的一些选项设定写入到这个目录下，举例来说，登录档的 `syslog` 这支 daemon 的初始化设定就写入在 `/etc/sysconfig/syslog` 这里呢！而网络的设定则写在 `/etc/sysconfig/network` 这个档案中。所以，这个目录内的档案也是挺重要的；
- `/etc/xinetd.conf, /etc/xinetd.d/*`：super daemon 配置文件
super daemon 的主要配置文件 (其实是默认值) 为 `/etc/xinetd.conf`，不过我们上面就谈到了，super daemon 只是一个统一管理的机制，他所管理的其他 daemon 的设定则写在 `/etc/xinetd.d/*` 里头喔！
- `/etc/*`：各服务各自的配置文件
[第六章](#)就讲过了，大家的配置文件都是放置在 `/etc/` 底下的喔！
- `/var/lib/*`：各服务产生的数据库
一些会产生数据的服务都会将他的数据写入到 `/var/lib/` 目录中。举例来说，数据库管理系统 MySQL 的数据库默认就是写入 `/var/lib/mysql/` 这个目录下啦！
- `/var/run/*`：各服务的程序之 PID 记录处
我们在[第十七章](#)谈到可以使用讯号 (signal) 来管理程序，既然 daemon 是程序，所以当然也可以利用 `kill` 或 `killall` 来管理啦！不过为了担心管理时影响到其他的程序，因此 daemon 通常会将自己的 PID 记录一份到 `/var/run/` 当中！例如登录文件的 PID 就记录在 `/var/run/syslogd.pid` 这个档案中。如此一来，`/etc/init.d/syslog` 就能够简单的管理自己的程序啰。

上面谈到的部分是配置文件，那么 stand alone 与 super daemon 所管理的服务启动方式怎么作呢？他是这样做的喔：

-
- Stand alone 的 `/etc/init.d/*` 启动

刚刚谈到了几乎系统上面所有服务的启动脚本都在 `/etc/init.d/` 底下，这里面的脚本会去侦测环境、搜寻配置文件、加载

distribution 提供的函数功能、判断环境是否可以运作此 daemon 等等，等到一切都侦测完毕且确定可以运作后，再以 [shell script 的 case...esac](#) 语法来启动、关闭、观察此 daemon 喔！我们可以简单的以 /etc/init.d/syslog 这个登录档启动脚本来进行说明：

```
[root@www ~]# /etc/init.d/syslog
用法: /etc/init.d/syslog {start|stop|status|restart|condrestart}
# 什么参数都不加的时候，系统会告诉你可以用的参数有哪些，如上所示。

范例一：观察 syslog 这个 daemon 目前的状态
[root@www ~]# /etc/init.d/syslog status
syslogd (pid 4264) 正在执行...
klogd (pid 4267) 正在执行...
# 代表 syslog 管理两个 daemon，这两个 daemon 正在运作中啦！

范例二：重新让 syslog 读取一次配置文件
[root@www ~]# /etc/init.d/syslog restart
正在关闭核心记录器:      [ 确定 ]
正在关闭系统记录器:      [ 确定 ]
正在启动系统记录器:      [ 确定 ]
正在启动核心记录器:      [ 确定 ]
[root@www ~]# /etc/init.d/syslog status
syslogd (pid 4793) 正在执行...
klogd (pid 4796) 正在执行...
# 因为重新启动过，所以 PID 与第一次观察的值就不一样了！这样了解乎？
```

由于系统的环境都已经帮你制作妥当，所以利用 /etc/init.d/* 来启动、关闭与观察，就非常的简单！话虽如此，CentOS 还是有提供另外一支可以启动 stand alone 服务的脚本喔，那就是 service 这个程序。其实 service 仅是一支 script 啦，他可以分析你下达的 service 后面的参数，然后根据你的参数再到 /etc/init.d/ 去取得正确的服务来 start 或 stop 哩！他的语法是这样的啦：

```
[root@www ~]# service [service name] (start|stop|restart|...)
[root@www ~]# service --status-all
选项与参数：
service name：亦即是需要启动的服务名称，需与 /etc/init.d/ 对应；
start|...：亦即是该服务要进行的工作。
--status-all：将系统所有的 stand alone 的服务状态通通列出来

范例三：重新启动 crond 这支 daemon：
[root@www ~]# service crond restart
[root@www ~]# /etc/init.d/crond restart
# 这两种方法随便你用哪一种来处理都可以！不过鸟哥比较喜欢使用
/etc/init.d/*

范例四：显示出目前系统上面所有服务的运作状态
[root@www ~]# service --status-all
acpid (pid 4536) 正在执行...
anacron 已停止
atd (pid 4694) 正在执行...
....(底下省略)....
```

这样就将一堆服务的运作状态栏出，你也可以根据这个输出的结果来查询你的某些服务是否正确运作了啊！^_^！其实，在上面的范例当中，启动方式以 service 这个程序，或者直接去到 /etc/init.d/ 底下启动，都一样啦！自行去解析

/sbin/service 就知道为啥了！ ^_^

Tips:

事实上，在 Linux 系统中，要『开或关某个 port』，就是需要『启动或关闭某个服务』啦！因此，你可以找出某个 port 对应的服务，程序对应的服务，进而启动或关闭他，那么那个经由该服务而启动的 port，自然就会关掉了！



- Super daemon 的启动方式

其实 Super daemon 本身也是一支 stand alone 的服务，看图 1.1.1 就知道啦！因为 super daemon 要管理后续的其他服务嘛，他当然自己要常驻在内存中啦！所以 Super daemon 自己启动的方式与 stand alone 是相同的！但是他所管理的其他 daemon 就不是这样做啰！必须要在配置文件中设定为启动该 daemon 才行。配置文件就是 /etc/xinetd.d/* 的所有档案。那如何得知 super daemon 所管理的服务是否有启动呢？你可以这样做：

```
[root@www ~]# grep -i 'disable' /etc/xinetd.d/*
....(前面省略)....
/etc/xinetd.d/rsync:      disable = yes
/etc/xinetd.d/tcpmux-server: disable = yes
/etc/xinetd.d/time-dgram:  disable = yes
/etc/xinetd.d/time-stream: disable = yes
```

因为 disable 是『取消』的意思，因此如果『disable = yes』则代表取消此项服务的启动，如果是『disable = no』才是有启动该服务啦！假设我想要启动如上的 rsync 这个服务，那么你可以这样做：

```
# 1. 先修改配置文件成为启动的模样：
[root@www ~]# vim /etc/xinetd.d/rsync
# 请将 disable 那一行改成如下的模样 (原本是 yes 改成 no 就对了)
service rsync
{
    disable = no
....(后面省略)....

# 2. 重新启动 xinetd 这个服务
[root@www ~]# /etc/init.d/xinetd restart
正在停止 xinetd:      [ 确定 ]
正在激活 xinetd:      [ 确定 ]

# 3. 观察启动的埠口
[root@www ~]# grep 'rsync' /etc/services <==先看看埠口是哪一号
rsync      873/tcp      # rsync
rsync      873/udp      # rsync
[root@www ~]# netstat -tnlp | grep 873
tcp  0 0 0.0.0.0:873  0.0.0.0:*  LISTEN  4925/xinetd
# 注意看！启动的服务并非 rsync 喔！而是 xinetd，因为他要控管 rsync 嘛！
# 若有疑问，一定要去看看图 1.1.1 才行！
```

也就是说，你先修改 /etc/xinetd.d/ 底下的配置文件，然后再重新启动 xinetd 就对了！而 xinetd 是一个 stand alone 启动的服务！这部份得要特别留意呢！



解析 super daemon 的配置文件

前一小节谈到的 super daemon 我们现在知道他是一支总管程序，这个 super daemon 是 xinetd 这一支程序所达成的。而且由图 1.1.1 我们知道这个 xinetd 可以进行安全性或者是其他管理机制的控管，由图 1.1.2 则可以了解 xinetd 也能够控制联机的行为。这些控制的手段都可以让我们的某些服务更为安全，资源管理更为合理。而由于 super daemon 可以作这样的管理，因此一些对客户端开放较多权限的服务 (例如 telnet)，或者本身不具有管理机制或防火墙机制的服务，就可以透过 xinetd 来管理啊！

既然这家伙这么重要，那么底下我们就来谈谈 xinetd 这个服务的预设配置文件 /etc/xinetd.conf，以及各个设定项目的意义啰！

 默认值配置文件：xinetd.conf

先来看一看预设的 /etc/xinetd.conf 这个档案的内容是什么吧！

```
[root@www ~]# vim /etc/xinetd.conf
defaults
{
# 服务启动成功或失败，以及相关登入行为的记录文件
  log_type      = SYSLOG daemon info <==登录文件的记录服务类型
  log_on_failure = HOST <==发生错误时需要记录的信息为主机 (HOST)
  log_on_success = PID HOST DURATION EXIT <==成功启动或登入时的
记录信息
# 允许或限制联机的默认值
  cps          = 50 10 <==同一秒内的最大联机数为 50 个，若超过则暂停 10
秒
  instances    = 50 <==同一服务的最大同时联机数
  per_source   = 10 <==同一来源的客户端的最大联机数
# 网络 (network) 相关的默认值
  v6only       = no <==是否仅允许 IPv6 ? 可以先暂时不启动 IPv6 支
持！
# 环境参数的设定
  groups       = yes
  umask        = 002
}

includedir /etc/xinetd.d <==更多的设定值在 /etc/xinetd.d 那个目录内
```

为什么 /etc/xinetd.conf 可以称为默认值的配置文件呢？因为如果你有启动某个 super daemon 管理的服务，但是该服务的设定值并没有指定上述的那些项目，那么该服务的设定值就以上述的默认值为主！至于上述的默认值会将 super daemon 管理的服务设定为：『一个服务最多可以有 50 个同时联机，但每秒钟发起的「新」联机最多仅能有 50 条，若超过 50 条则该服务会暂停 10 秒钟。同一个来源的用户最多仅能达成 10 条联机。而登入的成功与失败所记录的信息并不相同。』这样说，可以比较清楚了吧？^_^ 至于更多的参数说明，我们会在底下再强调的！

既然这只是个预设参数档，那么自然有更多的服务参数档案啰~ 没错~ 而所有的服务参数档都在 /etc/xinetd.d 里面，这是因为上表当中的最后一行啊！这样瞭了吧！^_^。那么每个参数档案的内容是怎样呢？一般来说，他是这样的：

```
service <service_name>
{
  <attribute> <assign_op> <value> <value> ...
  .....
}
```

第一行一定都有个 service，至于那个 <service_name> 里面的内容，则与 /etc/services 有关，因为他可以对照着

/etc/services 内的服务名称与埠号来决定所要启用的 port 是哪个啊！然后相关的参数就在两个大括号中间。attribute 是一些 xinetd 的管理参数，assign_op 则是参数的设定方法。assign_op 的主要设定形式为：

- = ：表示后面的设定参数就是这样啦！
- += ：表示后面的设定为『在原来的设定里头加入新的参数』
- = ：表示后面的设定为『在原来的参数舍弃这里输入的参数！』

用途不太相同，敬请留意哟！好了！底下再来说一说那些 attribute 与 value ！

attribute (功能)	说明与范例
一般设定项目：服务的识别、启动与程序	
disable (启动与否)	<p>设定值：[yes no]，预设 disable = yes</p> <p>disable 为取消的意思，此值可设定该服务是否要启动。预设所有的 super daemon 管理的服务都不启动的。若要启动就得要设定为『disable = no』</p>
id (服务识别)	<p>设定值：[服务的名称]</p> <p>虽然服务在配置文件开头『service 服务名称』已经指定了，不过有时后会有重复的设定值，此时可以用 id 来取代服务名称。你可以参考一下 /etc/xinetd.d/time-stream 来思考一下原理。</p>
server (程序文件名)	<p>设定值：[program 的完整档名]</p> <p>这个就是指出这个服务的启动程序！例如 /usr/bin/rsync 为启动 rsync 服务的指令，所以这个设定值就会成为：『server = /usr/bin/rsync』</p>
server_args (程序参数)	<p>设定值：[程序相关的参数]</p> <p>这里应该输入的就是你的 server 那里需要输入的一些参数啦！例如 rsync 需要加入 --daemon，所以这里就设定：『server_args = --daemon』。与上面 server 搭配，最终启动服务的方式『/usr/bin/rsync --daemon』</p>
user (服务所属 UID)	<p>设定值：[使用者账号]</p> <p>如果 xinetd 是以 root 的身份启动来管理的，那么这个项目可以设定为其他用户。此时这个 daemon 将会以此设定值指定的身份来启动该服务的程序喔！举例来说，你启动 rsync 时会以这个设定值作为该程序的 UID。</p>
group	跟 user 的意思相同！此项目填入组名即可。
一般设定项目：联机方式与联机封包协议	
socket_type (封包类型)	<p>设定值：[stream dgram raw]，与封包有关</p> <p>stream 为联机机制较为可靠的 TCP 封包，若为 UDP 封包则使用 dgram 机制。raw 代表 server 需要与 IP 直接对谈！举例来说 rsync 使用 TCP，故设定为『socket_type = stream』</p>
protocol (封包类型)	<p>设定值：[tcp udp]，通常使用 socket_type 取代此设定</p> <p>使用的网络协议，需参考 /etc/protocols 内的通讯协议，一般使用 tcp 或 udp。由于与 socket_type 重复，因此这个项目可以不指定。</p>
wait (联机机制)	<p>设定值：[yes(single) no(multi)]，预设 wait = no</p> <p>这就是我们刚刚提到的 Multi-threaded 与 single-threaded！一般来说，我们希望大家的要求都可以同时被启用，所以可以设定『wait = no』此外，一般 udp 设定为 yes 而 tcp 设定为 no。</p>
instances (最大联机数)	<p>设定值：[数字或 UNLIMITED]</p> <p>这个服务可接受的最大联机数量。如果你只想要开放 30 个人联机 rsync 时，可在配置文件内加入：『instances = 30』</p>

per_source (单一用户来源)	<p>设定值：[一个数字或 NULIMITED]</p> <p>如果想要控制每个来源 IP 仅能有一个最大的同时联机数，就指定这个项目吧！例如同一个 IP 最多只能连 10 条联机 『 per_source = 10 』</p>
cps (新联机限制)	<p>设定值：[两个数字]</p> <p>为了避免短时间内大量的联机要求导致系统出现忙碌的状态而有这个 cps 的设定值。第一个数字为一秒内能够接受的最多新联机要求，第二个数字则为，若超过第一个数字那暂时关闭该服务的秒数。</p>
一般设定项目：登录文件的记录	
log_type (登录档类型)	<p>设定值：[登录项目 等级]</p> <p>当数据记录时，以什么登录项目记载？且需要记载的等级为何(默认为 info 等级)。这两个设定值得要看过下一章登录档后才会知道哩！这边你先有印象即可。</p>
log_on_success log_on_failure (登录状态)	<p>设定值：[PID,HOST,USERID,EXIT,DURATION]</p> <p>在『成功登入』或『失败登入』之后，需要记录的项目：PID 为纪录该 server 启动时候的 process ID，HOST 为远程主机的 IP、USERID 为登入者的账号、EXIT 为离开的时候记录的项目、DURATION 为该用户使用此服务多久？</p>
进阶设定项目：环境、网络端口口与联机机制等	
env (额外变量设定)	<p>设定值：[变量名称=变量内容]</p> <p>这一个项目可以让你设定环境变量，环境变量的设定规则可以参考第十一章。</p>
port (非正规埠号)	<p>设定值：[一组数字(小于 65534)]</p> <p>这里可以设定不同的服务与对应的 port，但是请记住你的 port 与服务名称必须与 /etc/services 内记载的相同才行！不过，若服务名称是你自定义的，那么这个 port 就可以随你指定</p>
redirect (服务转址)	<p>设定值：[IP port]</p> <p>将 client 端对我们 server 的要求，转到另一部主机上去！呵呵！这个好玩哟！例如当有人要使用你的 ftp 时，你可以将他转到另一部机器上面去！那个 IP_Address 就代表另一部远程主机的 IP 啰！</p>
includedir (呼叫外部设定)	<p>设定值：[目录名称]</p> <p>表示将某个目录底下的所有档案都给他塞进来 xinetd.conf 这个设定里头！这东西有用多了，如此一来我们可以一个一个设定不同的项目！而不需要将所有的服务都写在 xinetd.conf 当中！你可以在 /etc/xinetd.conf 发现这个设定哟！</p>
安全控管项目：	
bind (服务接口锁定)	<p>设定值：[IP]</p> <p>这个是设定『允许使用此一服务的适配卡』的意思！举个例子来说，你的 Linux 主机上面有两个 IP，而你只想要让 IP1 可以使用此一服务，但 IP2 不能使用此服务，这里就可以将 IP1 写入即可！那么 IP2 就不可以使用此一 server 啰</p>
interface	<p>设定值：[IP]</p> <p>与 bind 相同</p>
only_from (防火墙机制)	<p>设定值：[0.0.0.0, 192.168.1.0/24, hostname, domainname]</p> <p>这东西用在安全机制上面，也就是管制『只有这里面规定的 IP 或者是主机名可以登入！』如果是 0.0.0.0 表示所有的 PC 皆可登入，如果是 192.168.1.0/24 则表示为 C class 的网域！亦即由</p>

	192.168.1.1 ~ 192.168.1.255 皆可登入！另外，也可以选择 domain name ，例如 .dic.ksu.edu.tw 就可以允许昆山资传系网域的 IP 登入你的主机使用该 server ！
no_access (防火墙机制)	<p>设定值：[0.0.0.0, 192.168.1.0/24, hostname, domainname]</p> <p>跟 only_from 差不多啦！就是用来管理可否进入你的 Linux 主机启用你的 server 服务的管理项目！no_access 表示『不可登入』的 PC 啰！</p>
access_times (时间控管)	<p>设定值：[00:00-12:00, HH:MM-HH:MM]</p> <p>这个项目在设定『该服务 server 启动的时间』，使用的是 24 小时的设定！例如你的 ftp 要在 8 点到 16 点开放的话，就是：08:00-16:00。</p>
umask	<p>设定值：[000, 777, 022]</p> <p>还记得在第七章提到的 umask 这个东西吗？呵呵！没错！就是那个鬼玩意儿啰！可以设定用户建立目录或者是档案时候的属性！系统建议值是 022。</p>

OK！我们就利用上面这些参数来架构出我们所需要的一些服务的设定吧！参考看看底下的设定方法啰！ ^_^

🔑 一个简单的 rsync 范例设定

我们知道透过 super daemon 控管的服务可以多一层管理的手续来达成类似防火墙的机制，那么该如何仔细的设定这些类似防火墙机制的设定参数呢？底下我们使用 rsync 这个可以进行远程镜射 (mirror) 的服务来说明。rsync 可以让两部主机上面的某个目录一模一样，在远程异地备援系统上面是挺好用的一个机制。而且预设一装好 CentOS 就已经存在这玩意儿了！那就来看看预设的 rsync 配置文件吧！

```
[root@www ~]# vim /etc/xinetd.d/rsync
service rsync <==服务名称为 rsync
{
    disable = no          <==预设是关闭的！刚刚被我们打开了
    socket_type = stream  <==使用 TCP 的联机机制之故
    wait = no            <==可以同时大量联机功能
    user = root          <==启动服务为 root 这个身份
    server = /usr/bin/rsync <==就是这支程序启动 rsync 的服务啰
    server_args = --daemon <==这是必要的选项啊！
    log_on_failure += USERID <==登入错误时，额外记录用户 ID
}
```

能不能修改 user 成为其他身份呢？由于在 /etc/services 当中规定 rsync 使用的端口口号码为 873，这个埠口小于 1024，所以理论上启动这个埠口的身份一定要是 root 才行！这里 user 就请您先别乱改啰！由于鸟哥的测试主机在安装时已经有捉到网络卡，目前有两个接口，一个是 192.168.1.100，一个则是 127.0.0.1，假设我将 192.168.1.100 设计为对外网域，127.0.0.1 为内部网域，且内外网域的分别权限设定为：

- 对内部 127.0.0.1 网域开放较多权限的部分：
 - 这里的设定值需绑在 127.0.0.1 这个接口上；
 - 对 127.0.0.0/8 开放登入权限；
 - 不进行任何联机的限制，包括总联机数量与时间；
 - 但是 127.0.0.100 及 127.0.0.200 不允许登入 rsync 服务。
- 对外部 192.168.1.100 网域较多限制的设定：
 - 对外设定绑住 192.168.1.100 这个接口；
 - 这个接口仅开放 140.116.0.0/16 这个 B 等级的网域及 .edu.tw 网域可以登入；

- 开放的时间为早上 1-9 点以及晚上 20-24 点两个时段；
- 最多允许 10 条同时联机的限制。

Tips:

有信息背景的朋友当然知道 127.0.0.1 是内部循环测试用的 IP，用他来设计网络是没有意义的。不过，我们这里仅是作一个设计的介绍，而且我们尚未谈到服务器篇的网络部分，所以大家先这样实际测试吧！ ^_^



在这样的规划情况下，我们可以将刚刚上头的 /etc/xinetd.d/rsync 这个档案修改成为：

```
[root@www ~]# vim /etc/xinetd.d/rsync
# 先针对对内的较为松散的限制来设定：
service rsync
{
    disable = no          <==要启动才行啊！
    bind      = 127.0.0.1  <==服务绑在这个接口上！
    only_from = 127.0.0.0/8 <==只开放这个网域的来源登入
    no_access = 127.0.0.{100,200} <==限制这两个不可登入
    instances = UNLIMITED <==取代 /etc/xinetd.conf 的设定值
    socket_type = stream   <==底下的设定则保留
    wait       = no
    user       = root
    server     = /usr/bin/rsync
    server_args = --daemon
    log_on_failure += USERID
}

# 再针对外部的联机来进行限制呢！
service rsync
{
    disable = no
    bind      = 192.168.1.100
    only_from = 140.116.0.0/16
    only_from += .edu.tw      <==因为累加，所以利用 += 设定
    access_times = 01:00-9:00 20:00-23:59 <==时间有两时段，有空格隔
    开
    instances = 10           <==只有 10 条联机
    socket_type = stream
    wait       = no
    user       = root
    server     = /usr/bin/rsync
    server_args = --daemon
    log_on_failure += USERID
}
```

在上面这个配置文件中，鸟哥共写了两段 service rsync 的设定，一段针对内部网域一段针对外部网域，如果设计完毕你将他重新启动后，就会出现如下的状态喔！

```
# 0. 先看看原本的 873 状态为何！
[root@www ~]# netstat -tnlp | grep 873
tcp 0 0 0.0.0.0:873 0.0.0.0:* LISTEN 4925/xinetd
# 仔细看，仅针对 0.0.0.0 这个全局网域监听而已哩！
```

```
# 1. 重新启动 xinetd 吧！不是启动 rsync 喔！别搞错。
[root@www ~]# /etc/init.d/xinetd restart
[root@www ~]# netstat -tnlp | grep 873
tcp  0  0  192.168.1.100:873  0.0.0.0:*    LISTEN  7227/xinetd
tcp  0  0  127.0.0.1:873     0.0.0.0:*    LISTEN  7227/xinetd
# 有没有看到两个接口啊~而且，PID 会是同一个呢！
```

如同上面的设定，我们就可以将某个系统服务针对不同的客户端来源指定不同的权限！这样子系统服务可以安全多了！如果未来你的某些服务想要使用这个咚咚来设定也是 OK 的喔！更多的设定数据就有待您自己的理解了。



服务的防火墙管理 xinetd, TCP Wrappers

一般来说，系统的防火墙分析主要可以透过封包过滤或者是透过软件分析，我们的 Linux 默认有提供一个软件分析的工具，那就是 `/etc/hosts.deny`, `/etc/hosts.allow` 这两个可爱的配置文件！另外，如果有安装 tcp wrappers 套件时，我们甚至可以加上一些额外的追踪功能呢！底下就让我们分别来谈谈这些玩意儿吧！



`/etc/hosts.allow`, `/etc/hosts.deny` 管理

我们在前面几章知道了要管制 at 的使用可以透过修订 `/etc/at.{allow|deny}` 来管理，至于 crontab 则是使用 `/etc/cron.{allow|deny}` 来管理的。那么有没有办法透过个什么机制，就能够管理某些程序的网络使用呢？就有点像管理某些程序是否能够接受或者是拒绝来自因特网的联机的意思啦！有的！那就是 `/etc/hosts.{allow|deny}` 啰。

任何以 xinetd 管理的服务，都可以透过 `/etc/hosts.allow`, `/etc/hosts.deny` 来设定防火墙。那么什么是防火墙呢？简单的说，就是针对来源 IP 或网域进行允许或拒绝的设定，以决定该联机是否能够成功达成连接的一种方式就是了。其实我们刚刚修改 `/etc/xinetd.d/rsync` 里头的 `no_access`, `only_from` 也可以进行这方面的防火墙设定。不过，使用 `/etc/hosts.allow`, `/etc/hosts.deny` 则更容易集中控管，在设定与查询方面也较为方便！那么就让我们谈谈这两个档案的设定技巧吧！

其实 `/etc/hosts.allow` 与 `/etc/hosts.deny` 也是 `/usr/sbin/tcpd` 的配置文件，而这个 `/usr/sbin/tcpd` 则是用来分析进入系统的 TCP 网络封包的一个软件，TCP 是一种面向连接的网络联机封包，包括 `www`, `email`, `ftp` 等等都是使用 TCP 封包来达成联机的喔。所以啰，顾名思义，这个套件本身的功能就是在分析 TCP 网络数据封包啦！而 TCP 封包的文件头主要记录了来源与目标主机的 IP 与 port，因此藉由分析 TCP 封包并搭配 `/etc/hosts.{allow,deny}` 的规则比对，就可以决定该联机是否能够进入我们的主机啦。所以啦，我们要使用 TCP Wrappers 来控管的就是：

1. 来源 IP 或/与 整个网域的 IP 网段；
2. port (就是服务啦，前面有谈到启动某个埠口是 daemon 的责任啊)

基本上只要一个服务受到 xinetd 管理，或者是该服务的程序支持 TCP Wrappers 函数的功能时，那么该服务的防火墙方面的设定就能够以 `/etc/hosts.{allow,deny}` 来处理啰。换个方式来说，只要不支持 TCP Wrappers 函数功能的软件程序就无法使用 `/etc/hosts.{allow,deny}` 的设定值啦，这样说，有没有比较清楚啊。不过，那要如何得知一个服务的程序有没有支持 TCP Wrappers 呢，你可以这样简单的处理喔。

```
范例一：测试一下达成 sshd 及 httpd 这两个程序有无支持 TCP Wrappers 的功能
[root@www ~]# ldd $(which sshd httpd)
/usr/sbin/sshd:
    libwrap.so.0 => /usr/lib64/libwrap.so.0 (0x00002abcbfaed000)
    libpam.so.0 => /lib64/libpam.so.0 (0x00002abcbfcf6000)
....(中间省略)....
/usr/sbin/httpd:
```

```
libm.so.6 => /lib64/libm.so.6 (0x00002ad395843000)
libpcre.so.0 => /lib64/libpcre.so.0 (0x00002ad395ac6000)
....(底下省略)....
# 重点在于软件有没有支持 libwrap.so 那个函式库啰
```

ldd (library dependency discovery) 这个指令可以查询某个程序的动态函式库支持状态，因此透过这个 ldd 我们可以轻松的就查询到 sshd, httpd 有无支持 tcp wrappers 所提供的 libwrap.so 这个函式库档案。从上表的输出中我们可以发现，sshd 有支持但是 httpd 则没有支持。因此我们知道 sshd 可以使用 /etc/hosts.{allow,deny} 进行类似防火墙的抵挡机制，但是 httpd 则没有此项功能喔！

- 配置文件语法

这两个档案的设定语法都是一样的，基本上，看起来应该像这样：

```
<service(program_name)> : <IP, domain, hostname> : <action>
<服务 (亦即程序名称)> : <IP 或领域 或主机名> : <动作 >
# 上头的 < > 是不存在于配置文件中的喔！
```

重点是两个，第一个是找出你想要管理的那个程序的文件名，第二个才是写下来你想要放行或者是抵挡的 IP 或网域呢。那么程序的文件名要如何写呢？其实就是写下档名啦！举例来说上面我们谈到过 rsync 配置文件内不是有 server 的参数吗？rsync 配置文件内 /usr/bin/rsync 为其参数值，那么在我们这里就得要写成 rsync 即可喔！依据 rsync 的配置文件资料，我们将抵挡的 127.0.0.100, 127.0.0.200, 及放行的 140.116.0.0/16 写在这哩，内容有点像这样：

Tips:

关于 IP, 网域, 网段, 还有相关的网络知识, 在这个基础篇当中我们不会谈到, 你只要记得底下写的 140.116.0.0/255.255.0.0 代表一个网域就是了。详细的数据请先自行参考服务器架设篇的内容！



```
[root@www ~]# vim /etc/hosts.deny
rsync : 127.0.0.100 127.0.0.200 : deny
```

当然也可以写成两行，亦即是：

```
[root@www ~]# vim /etc/hosts.deny
rsync : 127.0.0.100    : deny
rsync : 127.0.0.200    : deny
```

这样一来，对方就无法以 rsync 进入你的主机啦！方便吧！不过，既然如此，为什么要设定成 /etc/hosts.allow 及 /etc/hosts.deny 两个档案呢？其实只要有一个档案存在就够了，不过，为了设定方便起见，我们存在两个档案，其中需要注意的是：

- 写在 hosts.allow 当中的 IP 与网段，为预设『可通行』的意思，亦即最后一个字段 allow 可以不用写；
- 而写在 hosts.deny 当中的 IP 与网段则预设为 deny，第三栏的 deny 亦可省略；
- 这两个档案的判断依据是：(1) 以 /etc/hosts.allow 为优先，而 (2) 若分析到的 IP 或网段并没有记录在 /etc/hosts.allow，则以 /etc/hosts.deny 来判断。

也就是说，/etc/hosts.allow 的设定优先于 /etc/hosts.deny 啰！基本上，只要 hosts.allow 也就够了，因为我们可以将 allow 与 deny 都写在同一个档案内，只是这样一来似乎显得有点杂乱无章，因此，通常我们都是：

1. 允许进入的写在 /etc/hosts.allow 当中；
2. 不许进入的则写在 /etc/hosts.deny 当中。

此外，我们还可以使用一些特殊参数在第一及第二个字段喔！内容有：

- ALL : 代表全部的 program_name 或者是 IP 都接受的意思, 例如 ALL: ALL: deny
- LOCAL : 代表来自本机的意思, 例如 : ALL: LOCAL: allow
- UNKNOWN : 代表不知道的 IP 或者是 domain 或者是服务时 ;
- KNOWN : 代表为可解析的 IP, domain 等等信息时 ;

再强调一次, 那个 service_name 其实是启动该服务的程序, 举例来说, /etc/init.d/sshd 这个 script 里面, 实际上启动 ssh 服务的是 sshd 这个程序, 所以, 你的 service_name 自然就是 sshd 啰! 而 /etc/xinetd.d/telnet (你的系统可能尚未安装) 内有个 server 的设定项目, 那个项目指到 in.telnetd 这个程序来启动的喔! 要注意的很! (请分别使用 vi 进这两支 scripts 查阅) 好了, 我们还是以 rsync 为例子来说明好了, 现在假设一个比较安全的流程来设定, 就是:

1. 只允许 140.116.0.0/255.255.0.0 与 203.71.39.0/255.255.255.0 这两个网域, 及 203.71.38.123 这个主机可以进入我们的 rsync 服务器;
2. 此外, 其他的 IP 全部都挡掉!

这样的话, 我可以这样设定:

```
[root@www ~]# vim /etc/hosts.allow
rsync: 140.116.0.0/255.255.0.0
rsync: 203.71.39.0/255.255.255.0
rsync: 203.71.38.123
rsync: LOCAL

[root@www ~]# vim /etc/hosts.deny
rsync: ALL <==利用 ALL 设定让所有其他来源不可登入
```

TCP Wrappers 特殊功能

那么有没有更安全的设定? 例如, 当有其他人扫描我的 rsync port 时, 我就将他的 IP 记住, 以做为未来的查询与认证之用呢? 是有的! 只是, 那就得要有额外的动作参数加在第三栏了, 而且你还需要安装了 TCP Wrappers 软件才行。要确定有没有安装 TCP Wrappers 可以使用『rpm -q tcp_wrappers』来查询喔。至于更加细部的主要动作则有:

- spawn (action)
可以利用后续接的 shell 来进行额外的工作, 且具有变量功能, 主要的变量内容为: %h (hostname), %a (address), %d (daemon)等等;
- twist (action)
立刻以后续的指令进行, 且执行完后终止该次联机的要求 (DENY)

为了达成追踪来源目标的相关信息的目的, 此时我们需要 safe_finger 这个指令的辅助才行。而且我们还希望客户端的这个恶意者能够被警告。整个流程可以是这样的:

1. 利用 safe_finger 去追踪出对方主机的信息 (包括主机名、用户相关信息等);
2. 将该追踪到的结果以 email 的方式寄给我们本机的 root ;
3. 在对方屏幕上显示不可登入且警告他已经被记录的讯息

由于是抵挡的机制, 因此我们这个 spawn 与 twist 的动作大多是写在 /etc/hosts.deny 档案中的。我们将上述的动作写成类似如下的东东:

```
[root@www ~]# vim /etc/hosts.deny
rsync : ALL: spawn (echo "security notice from host $(/bin/hostname)" ;\
    echo; /usr/sbin/safe_finger @%h ) | \
    /bin/mail -s "%d-%h security" root & \
    : twist ( /bin/echo -e "\n\nWARNING connection not\n\n" )
```

上面其实是针对一个 rsync 所写的信息，你可以看到上面这四行共有三个冒号来隔开成四个咚咚，这四个咚咚的意义是：

1. rsync：指的就是 rsync 这个服务的程序啰；
2. ALL：指的是来源，这个范围指的当然是全部的所有来源啰，因为是 ALL 嘛！
3. spawn (echo "security notice from host \$(/bin/hostname)" ; echo ; /usr/sbin/safe_finger @%h) | /bin/mail -s "%d-%h security" root &：由于要将一些侦测的数据送给 root 的邮件信箱，因此需要使用数据流汇整的括号 ()，括号内的重点在于 safe_finger 的项目，他会侦测到客户端主机的相关信息，然后使用管线命令将这些数据送给 mail 处理，mail 会将该信息以标头为 security 的字样寄给 root 啦！由于 spawn 只是中间的过程，所以还能够有后续的动作哩！
4. twist (/bin/echo -e "\n\nWARNING connection not allowed.\n\n")：这个动作会将 Warning 的字样传送到客户端主机的屏幕上！然后将该联机中断。

在上面的例子中，第三行的 root 那个账号，可以写成你的个人账号或者其他 e-mail，这样就能够寄到你常用的 email 啰，这样也比较好管理啰。如此一来，当未经允许的计算机尝试登入你的主机时，对方的屏幕上就会显示上面的最后一行，并且将他的 IP 寄到 root (或者是你自己的信箱)那里去！



系统开启的服务

好了，现在假设你已经知道了 daemons 的启动档案放置的目录，也知道了服务与 port 的对应，那么要如何查询目前系统上面已经启动了的服务呢？不要再打混了！已经学过了 ps 与 top 应该要会应用才对耶！没错，可以使用 ps 与 top 来找寻已经启动了的服务的程序与他的 PID 呢！不过，我们怎么知道该服务启动的 port 是哪一个？呵呵！好问题！可以直接使用 netstat 这个网络状态观察指令来检查我们的 port 呢！甚至他也可以帮我们找到该 port 的程序呢 (PID)！这个指令的相关用途，我们在 [第十七章程序管理](#)已经谈过了，不清楚的话请回去查一查先~ 这里仅介绍如何使用喔~



观察系统启动的服务

观察系统已启动的服务方式很多，不过，我们最常使用 netstat 来观察。基本上，以 ps 来观察整个系统上面的服务是比较妥当的，因为他可以将全部的 process 都找出来。不过，我们比较关心的还是在于有启动网络监听的服务啊，所以鸟哥会比较喜欢使用 netstat 来查阅啦。

范例一：找出目前系统开启的『网络服务』有哪些？

```
[root@www ~]# netstat -tulp
Active Internet connections (only servers)
Proto Recv-Q Send-Q Local Address           Foreign Address         State
PID/Program name
tcp      0      0 www.vbird.tsai:2208    *:*                     LISTEN 4575/hpiod
tcp      0      0 *:737                  *:*                     LISTEN 4371/rpc.statd
tcp      0      0 *:sunrpc               *:*                     LISTEN 4336/portmap
tcp      0      0 www.vbird.tsai:ipp     *:*                     LISTEN 4606/cupsd
tcp      0      0 www.vbird.tsai:smtp    *:*                     LISTEN 4638/sendmail: acce
tcp      0      0 *:ssh                  *:*                     LISTEN 4595/sshd
udp      0      0 *:filenet-tms         *:*                     4755/avahi-daemon:
....(底下省略)....
# 看一下上头，Local Address 的地方会出现主机名与服务名称的，要记得的是，
# 可以加上 -n 来显示 port number，而服务名称与 port 对应则在 /etc/services
```

范例二：找出所有的有监听网络的服务 (包含 socket 状态)：

```

[root@www ~]# netstat -lnp
Active Internet connections (only servers)
Proto Recv-Q Send-Q Local Address Foreign Address State
PID/Program name
tcp    0    0 127.0.0.1:2208 0.0.0.0:*      LISTEN 4575/hpiod
....(中间省略)....
Active UNIX domain sockets (only servers)
Proto RefCnt Flags  Type  State  I-Node PID/Program name Path
....(中间省略)....
unix  2    [ ACC ] STREAM LISTENING 10624 4701/xfss /tmp/.font-
unix/fs7100
unix  2    [ ACC ] STREAM LISTENING 12824 5015/Xorg /tmp/.X11-
unix/X0
unix  2    [ ACC ] STREAM LISTENING 12770 4932/gdm-binary
/tmp/.gdm_socket
....(以下省略)....
# 仔细的瞧一瞧啊，除了原有的网络监听 port 之外，还会有 socket 显示在上面，
# 我们可以清楚的知道有哪些服务被启动呢！

范例三：观察所有的服务状态
[root@www ~]# service --status-all
# 这个指令有趣喔！本章之前有谈过这指令，自行查询啰！

```

利用 netstat 可以取得很多跟网络有关的服务信息，透过这个指令，我们可以轻易的了解到网络的状态，并且可以透过 PID 与 kill 的相关功能，将有问题的数据给他剔除说~ 当然啦，要更详细的取得 PPID 的话，才能够完全的抵挡有问题的程序啦！

另外，除了已经存在系统当中的 daemon 之外，如何在一开机就完整的启动我们所需要的服务呢？底下我们就来谈一谈 chkconfig 及 ntsysv 这两个好用的东西！

设定开机后立即启动服务的方法

就如同上面提到的，我们使用 netstat 仅能观察到目前已经启动的 daemon，使用 service 这个指令或者是 『 /etc/init.d/* start 』的方法则仅能在目前的环境下立即启动某个服务而已。那么重新启动后呢？该服务是否还是继续的自动启动？这个时候我们就得要了解一下，到底我的 Linux 主机是怎么开机的呢？

1. 打开计算机电源，开始读取 BIOS 并进行主机的自我测试；
2. 透过 BIOS 取得第一个可开机装置，读取主要开机区 (MBR) 取得开机管理程序；
3. 透过开机管理程序的设定，取得 kernel 并加载内存且侦测系统硬件；
4. 核心主动呼叫 init 程序；
5. init 程序开始执行系统初始化 (/etc/rc.d/rc.sysinit)
6. 依据 init 的设定进行 daemon start (/etc/rc.d/rc[0-6].d/*)
7. 加载本机设定 (/etc/rc.d/rc.local)

关于更多开机流程的详细说明，我们会在[第二十章](#)时再来跟大家说明。由上面的流程你可以看到系统服务在开机时就可以被启动的地方是在第六个步骤，而事实上第六个步骤就是以不同的执行等级呼叫不同的服务啦！那么什么叫做执行等级呢？

我们在启动 Linux 系统时，可以进入不同的模式喔，这模式我们称为执行等级 (run level)。不同的执行等级有不同的功能与服务，目前你先知道正常的执行等级有两个，一个是具有 X 窗口接口的 run level 5，另一个则是纯文本界面的 run level 3。由于默认我们是以图形接口登入系统的，因此可以想象得到的是，我们应该是在 run level 5 的环境中啦！那你

怎么知道 run level 5 有哪些服务预设可以启动呢？这就得使用特殊的指令来查询啊！

- chkconfig：管理系统服务默认开机启动与否

```
[root@www ~]# chkconfig --list [服务名称]
[root@www ~]# chkconfig [--level [0123456]] [服务名称] [on|off]
选项与参数：
--list：仅将目前的各项服务状态栏出来
--level：设定某个服务在该 level 下启动 (on) 或关闭 (off)

范例一：列出目前系统上面所有被 chkconfig 管理的服务
[root@www ~]# chkconfig --list |more
NetworkManager 0:off 1:off 2:off 3:off 4:off 5:off 6:off
acpid           0:off 1:off 2:off 3:on  4:on  5:on  6:off
....(中间省略)....
yum-updatesd   0:off 1:off 2:on  3:on  4:on  5:on  6:off

xinetd based services: <=底下为 super daemon 所管理的服务
  chargin-dgram: off
  chargin-stream: off
....(底下省略)....
# 你可以发现上面的表格有分为两个区块，一个具有 1, 2, 3 等数字，一个则被
xinetd
# 管理。没错！从这里我们就能够发现服务有 stand alone 与 super daemon
之分。

范例二：显示出目前在 run level 3 为启动的服务
[root@www ~]# chkconfig --list | grep '3:on'

范例三：让 atd 这个服务在 run level 为 3, 4, 5 时启动：
[root@www ~]# chkconfig --level 345 atd on
```

瞧！chkconfig 是否很容易管理我们所需要的服务呢？真的很方便啦~ 你可以轻松的透过 chkconfig 来管理 super daemon 的服务喔！另外，你得要知道的是，chkconfig 仅是设定开机时预设会启动的服务而已，所以该服务目前的状态如何是不知道的。我们举个底下的例子来说明好了：

```
范例四：先观察 httpd，再观察预设有无启动，之后以 chkconfig 设定为预设启动
[root@www ~]# /etc/init.d/httpd status
httpd 已停止 <=根本就没有启动

[root@www ~]# chkconfig --list httpd
httpd       0:off 1:off 2:off 3:off 4:off 5:off 6:off
# 原因是预设并没有启动啊！

[root@www ~]# chkconfig httpd on; chkconfig --list httpd
httpd       0:off 1:off 2:on  3:on  4:on  5:on  6:off
# 已经设定为『开机预设启动』了，再来观察看看到底该服务启动没？

[root@www ~]# /etc/init.d/httpd status
```

```
httpd 已停止
# 哈！竟然还是没有启动喔！怎么会这样啊？
```

上面的范例四并没有启动 httpd 的原因很简单，因为我们并没有使用 `/etc/init.d/httpd start` 嘛！我们仅是设定开机时启动而已啊！那我们又没有重新启动，所以当然使用 `chkconfig` 并不会导致该服务立即被启动！也不会让该服务立即被关闭，而是只有在开机时才会被加载或取消载入而已喔。而既然 `chkconfig` 可以设定开机是否启动，那么我们能不能用来管理 super daemon 的启动与关闭呢？非常好！我们就来试看看底下的案例：

```
范例五：查阅 rsync 是否启动，若要将其关闭该如何处理？
[root@www ~]# /etc/init.d/rsync status
-bash: /etc/init.d/rsync: No such file or directory
# rsync 是 super daemon 管理的，所以当然不可以使用 stand alone 的启动方式来观察

[root@www ~]# netstat -tlup | grep rsync
tcp 0 0 192.168.201.110:rsync  *.*  LISTEN  4618/xinetd
tcp 0 0 www.vbird.tsai:rsync  *.*  LISTEN  4618/xinetd

[root@www ~]# chkconfig --list rsync
rsync      on  <==预设启动呢！将它处理成预设不启动吧

[root@www ~]# chkconfig rsync off; chkconfig --list rsync
rsync      off <==看吧！关闭了喔！现在来处理一下 super daemon 的东东！

[root@www ~]# /etc/init.d/xinetd restart; netstat -tlup | grep rsync
```

最后一个指令你会发现原本 `rsync` 不见了！这样是否很轻易的就能够启动与关闭你的 super daemon 管理的服务呢！

- `ntsysv`：类图形接口管理模式

基本上，`chkconfig` 真的已经很好用了，不过，我们的 CentOS 还有提供一个更不错用的，那就是 `ntsysv` 了！注意喔，`chkconfig` 很多的 distributions 都存在，但是 `ntsysv` 则是 Red Hat 系统特有的！

```
[root@www ~]# ntsysv [--level <levels>]
选项与参数：
--level：后面可以接不同的 run level，例如 ntsysv --level 35
```

一般我们都是直接输入 `ntsysv` 即可进入管理画面了，整个画面如下图所示：



图 4.2.1、ntsysv 的执行示意图

上图中的中间部分是每个服务预设开机是否会启动的设定值，若中括号内出现星号 (*) 代表预设开机会启动，否则就是不会在开机时启动啦。你可以使用上下键来移动中括号内的光标到你想要变更的那个服务上头，然后按下空格键就能够选取或取消啰。如果一切都选择完毕后，你可以使用 [tab] 按键来移动光标到 [OK] [Cancel] 等按钮上面，当然啦，按下 [OK] 就是确认你的选取会生效啰。总结一下上述的按钮功能：

- 上下键：可以在中间的方框当中，在各个服务之间移动；
- 空格键：可以用来选择你所需要的服务，前面的 [*] 会有 * 出现；
- tab 键：可以在方框、OK、Cancel 之间移动；
- [F1]键：可以显示该服务的说明



图 4.2.2、ntsysv 的执行示意图

上图是鸟哥将游标游动到 atd 这个服务上头后，再按下 [F1] 所出现的结果，所以啰，你可以透过 ntsysv 去观察预设开机启动的服务，还能够查阅该服务的基本功能为何，这样就能够稍微厘清一下该服务是否需要存在啰！这样理解了吧！

- chkconfig：设定自己的系统服务

```
[root@www ~]# chkconfig [--add|--del] [服务名称]
选项与参数：
--add：增加一个服务名称给 chkconfig 来管理，该服务名称必须在
/etc/init.d/ 内
--del：删除一个给 chkconfig 管理的服务
```

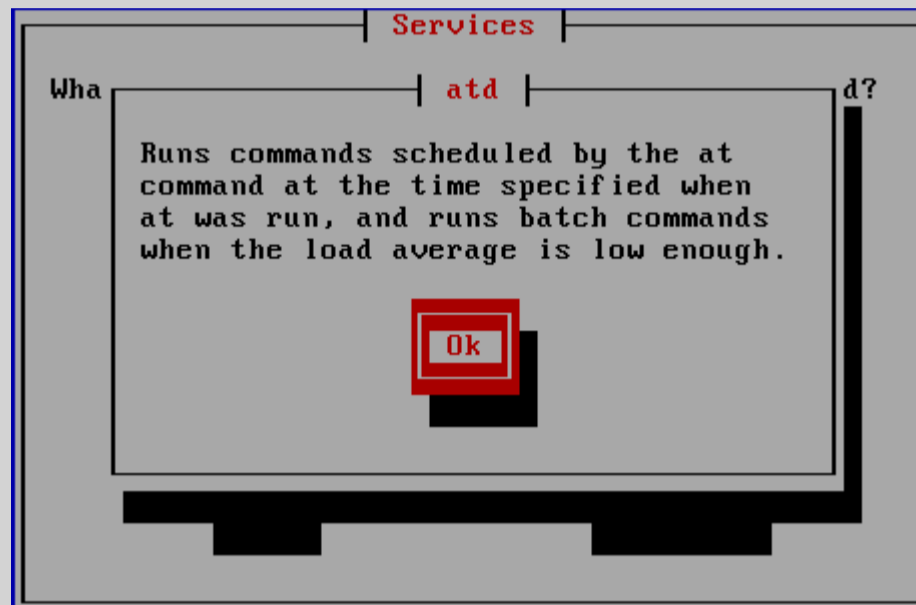
现在你知道 chkconfig 与 ntsysv 是真好用的东西，那么如果我自己写了一个程序并且想要让该程序成为系统服务好让 chkconfig 来管理时，可以怎么进行呢？只要将该服务加入 init 可以管理的 script 当中，亦即是 /etc/init.d/ 当中即可。举个例子，我们在 /etc/init.d/ 里面建立一个 myvbird 档案，该档案仅是一个简单的服务范例，基本上，没有任何用途... 对于该档案的必须性是这样的：

- myvbird 将在 run level 3 及 5 启动；
- myvbird 在 /etc/rc.d/rc[35].d 当中启动时，以 80 顺位启动，以 70 顺位结束。

关于所谓的顺位问题，我们会在第二十章介绍，这里你先看看即可。你该如何进行呢？可以这样做：

```
[root@www ~]# vim /etc/init.d/myvbird
#!/bin/bash
# chkconfig: 35 80 70
# description: 没啥！只是用来作为练习之用的一个范例
echo "Nothing"
```

这个档案很好玩喔！你可以参考你自己系统上面的档案；基本上，比较重要的是第二行，他的语法是：『chkconfig:

[runlevels] [启动顺位] [停止顺位] 』其中，runlevels 为不同的 run level 状态，启动顺位 (start number) 与 结束顺位 (stop number) 则是在 /etc/rc.d/rc[35].d 内建立以 S80myvbird 及 K70myvbird 为档名的设定方式！

```
[root@www ~]# chkconfig --list myvbird
service myvbird supports chkconfig, but is not referenced in any
runlevel (run 'chkconfig --add myvbird')
# 尚未加入 chkconfig 的管理机制中！所以需要再动点手脚

[root@www ~]# chkconfig --add myvbird; chkconfig --list myvbird
myvbird    0:off 1:off 2:off 3:on 4:off 5:on 6:off
# 看吧！加入了 chkconfig 的管理当中了！
# 很有趣吧！如果要将这些数据都删除的话，那么就下达这样的情况：

[root@www ~]# chkconfig --del myvbird
[root@www ~]# rm /etc/init.d/myvbird
```

chkconfig 真的是个不错用的工具吧！尤其是当你想要自己建立自己的服务时！ ^_^

CentOS 5.x 预设启动的服务简易说明

随着 Linux 上面软件支持性越来越多，加上自由软件蓬勃的发展，我们可以在 Linux 上面用的 daemons 真的越来越多了。所以，想要写完所有的 daemons 介绍几乎是不可能的，因此，鸟哥这里仅介绍几个很常见的 daemons 而已，更多的信息呢，就得要麻烦你自己使用 ntsysv 或者是 vi /etc/init.d/* 里面的档案去瞧一瞧啰 ~ ^_^！底下的建议主要是针对 Linux 单机服务器的角色来说明的，不是桌上型的环境喔！

CentOS 5.x 预设启动的服务内容	
服务名称	功能简介
acpid	(系统) 高级电源管理的接口，这是一个新的电源管理模块，可以监听来自核心层的电源相关事件而予以回应。CentOS 的配置文件在 /etc/acpi/events/power.conf 中，默认仅有当你按下 power 按钮时，系统会自动关机喔！(注 1)
anacron (可关闭)	(系统) 与循环型的工作排程 cron 有关，可在排程过期后还可以唤醒来继续执行，配置文件在 /etc/anacrontab。详情请参考 第十六章 的说明。
apmd (可关闭)	(系统) 配置文件在 /etc/sysconfig/apmd，也是电源管理模块啦！可侦测电池电量，当电池电力不足时，可以自动关机以保护计算机主机。
atd	(系统) 单一的例行性工作排程，详细说明请参考 第十六章 。抵挡机制的配置文件在 /etc/at.{allow,deny} 喔！
auditd	(系统) 还记得 前一章 的 SELinux 所需服务吧？这就是其中一项，可以让系统需 SELinux 稽核的讯息写入 /var/log/audit/audit.log 中。若此服务没有启动，则讯息会传给 syslog 管理。
autofs (可关闭)	(系统) 可用来自动挂载来自网络上的其他服务器所提供的网络驱动器机 (一般是 NFS)。不过我们是单机系统，所以目前还没必要这个服务。
avahi-daemon (可关闭)	(系统) 也是一个客户端的服务，可以透过 Zeroconf 自动的分析与管理网络。Zeroconf 较常用在笔记本电脑与行动装置上，所以我们可以先关闭他啦！(注 2)
bluetooth (可关闭)	(系统) 用在蓝芽装置的搜寻上，如果 Linux 是当作服务器使用时，这个服务可以暂时关闭也没关系！
cpuspeed	(系统) 可以用来管理 CPU 的频率功能。若系统闲置时，此项功能可以自动的降低 CPU 频率来节省电量与降低 CPU 温度喔！
crond	(系统) 系统配置文件为 /etc/crontab，详细数据可参考 第十六章 的说明。
cups	(网络) 用来管理打印机的服务，可以提供网络联机的功能，有点类似打印服务器的功能哩！你

(可关闭)	可以在 Linux 本机上面以浏览器的 http://localhost:631 来管理打印机喔！由于我们目前没有打印机，所以可以暂时关闭他。
firstboot (可关闭)	(系统) 还记得系统第一次进入图形接口还需要进行一些额外的设定吗？就是这个服务的帮忙啦！既然已经安装妥当，现在你可以将这个服务关闭啰。
gpm	(系统) 在 tty1~tty6 的环境下你竟然可以使用鼠标功能来复制贴上，就是这个 gpm 提供的能力啦！
haldaemon (可关闭)	(系统) 通常用在桌面计算机的环境中，可侦测类似 usb 的装置呢！不过，如果是服务器环境，这个服务倒是可以关闭啦！如果是桌面计算机，那最好可以启动啰！（注 3）
hidd (可关闭)	(系统) 也是蓝芽服务的功能啦！可以提供键盘、鼠标等蓝芽装置的侦测哩！须搭配 bluetooth。服务器环境倒是不需要此项服务。
hplip (可关闭)	(系统) 主要是针对 HP 的打印机功能所开发的脚本服务，如果你的环境中并没有 HP 相关设备，这个服务就给他关闭吧！
ip6tables (可关闭)	(网络) 是针对本机的防火墙功能！这个防火墙主要是针对 IPv6 的版本，如果你的网络环境并没有 IPv6 的设备，那么这个服务是可以关闭的。
iptables	(网络) 本机防火墙功能，是核心支持的呢！所以功能与效能都非常棒！当然不能够取消啊！只是设定上就得要努力研究啦！我们会在 服务器篇 介绍网络相关信息的。
irqbalance	(系统) 如果你的系统是多核心的硬件，那么这个服务要启动，因为它可以自动的分配系统中断 (IRQ) 之类的硬件资源。
isdn (可关闭)	(网络) ISDN 是一种宽带设备 (调制解调器的一种)，但是在台湾我们比较常使用 ADSL 及光纤设备，所以这个服务是可以关闭啦。
kudzu (可关闭)	(系统) 如果你有增加新的硬件时，这个服务可以在开机时自动的侦测硬件，并且会自动的呼叫相关的设定软件，方便你在开机时就处理好你的硬件啊！
lm_sensors (可关闭)	(系统) 这个服务可以帮你侦测主板的相关侦测芯片，举例来说，某些主板会主动的侦测 CPU 温度、频率、电压等，这个 lm_sensors 能够将这些温度、频率等数据显示出来喔！我们会在 第二十一章 谈这玩意儿。
lvm2-monitor	(系统) 我们已经谈过 LVM 啰！所以我们当然要启动这个服务比较妥当。
mcstrans	(系统) 与 SELinux 有关的服务，最好也启动啊！
mdmonitor (可关闭)	(系统) 可以侦测所有软件的状态，暂时似乎也不需要启动这个服务哩！
messagebus (可关闭)	(系统) 可用来沟通各个软件之间的讯息，有点类似剪贴簿的感觉。不过在服务器环境则没有强烈需求就是了。
microcode_ctl (可关闭)	(系统) Intel 的 CPU 会提供一个外挂的微指令集提供系统运作，不过，如果你没有下载 Intel 相关的指令集档案，那么这个服务不需要启动的，也不会影响系统运作。（注 4）
netfs (可关闭)	(网络) 可以进行网络驱动器机 (NFS, SMB/CIFS) 的挂载与卸除功能。目前我们尚未使用网络，因此这个服务可以先关闭。
network	(网络) 提供网络设定的功能，所以一定要启动的啦！
nfslock (可关闭)	(网络) NFS 为一种 Unix like 的网络驱动器机，但在进行档案的分享时，为了担心同一档案多重编辑的问题，所以会有这个锁住 (lock) 的服务！可以避免同一个档案被两个不同的人编辑时所造成的档案错误问题。
pcscd (可关闭)	(系统) 智能卡侦测的服务，可以关闭他啦。
portmap	(网络) 用在远程过程调用的服务，很多服务都使用这个玩意儿来辅助联机的，因此建议不要取消他，除非你确定你的系统没有使用到任何的 RPC 服务喔！
readahead_early readahead_later	(系统) 在系统开机的时候可以先将某些程序加载到内存中，以方便快速的加载，可加快一些启动的速度。

(可关闭)	
restorecond	(系统) 利用 /etc/selinux/restorecond.conf 的设定来判断当新建档案时，该档案的 SELinux 类型应该如何还原。需要注意的是，如果你的系统有很多非正规的 SELinux 文件类型设定时，这个 daemon 最好关闭，否则他会将你设定的 type 修改回默认值。
rpcgssd rpcidmapd (可关闭)	(网络) 与 NFS 有关的客户端功能，在你还没有玩到网络阶段时，这两个咚咚也能够先取消啦！
sendmail	(网络) 这就是电子邮件的软件啊！我们想要拥有可寄信的功能时，这个服务可不能关闭。不过，预设这个服务仅能支持本机的功能，无法收受来自因特网的邮件喔！
setroubleshoot	(系统) 一定要启动啊！因为这玩意儿可以将你的 SELinux 相关讯息记录在 /var/log/messages 里面，非常有帮助喔！
smartd	(系统) 这个服务可以自动的侦测硬盘状态，如果硬盘发生问题的话，还能够自动的回报给系统管理员，是个非常有帮助的服务喔！不可关闭他啊！
sshd	(网络) 这个是远程联机服务器的软件功能，这个通讯协议比 telnet 好的地方在于 sshd 在传送资料时可以进行加密喔！这个服务不要关闭他啦！
syslog	(系统) 这个服务可以记录系统所产生的各项讯息，包括 /var/log/messages 内的几个重要的登录档啊。
xfst (可关闭)	(系统) 这个是 X Font Server，主要提供图形接口的字型的一个服务，如果你不启动 X 窗口的话，那么这个服务可以启动。但是如果你有需要用到 X 时，一定要启动这玩意儿，否则图形接口是无法启动的喔。
xinetd	(系统) 就是 super daemon 啊，不必讲了吧 ^_^
yum-updatesd	(系统) 可以透过 yum 的功能进行软件的在线升级机制，若有升级的软件释出时，就能够以邮件或者是 syslog 来通知系统管理原来手动升级啊。

上面的服务是 CentOS 5.x 预设有启动的，这些预设启动的服务很多是针对桌面计算机所设计的，所以啰，如果你的 Linux 主机用途是在服务器上面的话，那么有很多服务是可以关闭的啦！如果你还有某些不明白的服务想要关闭的，请务必搞清楚该服务的功能为何喔！举例来说，那个 syslog 就不能关闭，如果你关掉他的话，系统就不会记录登录文件，那你的系统所产生的警告讯息就无法记录起来，你将无法进行 debug 喔。

底下鸟哥继续说明一些可能在你的系统当中的服务，只是预设并没有启动这个服务就是了。只是说明一下，各服务的用途还是需要您自行查询相关的文章啰。

其他服务的简易说明	
服务名称	功能简介
dovecot	(网络) 可以设定 POP3/IMAP 等收受信件的服务，如果你的 Linux 主机是 email server 才需要这个服务，否则不需要启动他啦！
httpd	(网络) 这个服务可以让你的 Linux 服务器成为 www server 喔！
named	(网络) 这是域名服务器 (Domain Name System) 的服务，这个服务非常重要，但是设定非常困难！目前应该不需要这个服务啦！
nfs	(网络) 这就是 Network Filesystem，是 Unix-Like 之间互相作为网络驱动器机的一个功能。
ntpd	(网络) 服务的全名是 Network Time Protocol，这个服务可以用来进行网络校时，让你系统的时间永远都是正确的哩！
smb	(网络) 这个服务可以让 Linux 仿真成为 Windows 上面的网络上的芳邻。如果你的 Linux 主机想要做为 Windows 客户端的网络驱动器机服务器，这玩意儿得要好好玩一玩。
squid	(网络) 作为代理服务器的一个服务，可作为一个局域网络的防火墙之用。
vsftpd	(网络) 作为文件传输服务器 (FTP) 的服务。

重点回顾

- 服务 (daemon) 主要可以分为 stand alone (服务可单独启动) 及 super daemon (透过 xinetd 统一管理的服务) 两种。
- super daemon 由于是经过一个统一的 xinetd 来管理，因此可以具有类似防火墙管理功能。此外，管理的联机机制又可以分为 multi-threaded 及 single-threaded。
- 启动 daemon 的程序通常最末会加上一个 d，例如 sshd, vsftpd, httpd 等
- stand alone daemon 启动的脚本放置到 /etc/init.d/ 这个目录中，super daemon 的配置文件在 /etc/xinetd.d/* 内，而启动的方式则为 /etc/init.d/xinetd restart
- 立即启动 stand alone daemon 的方法亦可以使用 service 这个指令
- Super daemon 的配置文件 /etc/xinetd.conf，个别 daemon 配置文件则在 /etc/xinetd.d/* 内。在配置文件内还可以设定联机客户端的联机与否，具有类似防火墙的功能喔。
- 若想要统一管理防火墙的功能，可以透过 /etc/hosts.{allow,deny}，若有安装 TCP Wrappers 时，还能够使用额外的 spawn 功能等
- 若想要设定开机时启动某个服务时，可以透过 chkconfig, ntsysv 等指令。
- 一些不需要的服务可以关闭喔！

本章习题

(要看答案请将鼠标移动到『答：』底下的空白处，按下左键圈选空白处即可察看)

- 情境模拟题一：透过安装、设定、启动、观察与管理防火墙等机制，完整的了解一个服务的启动与观察现象。
 - 目标：了解 daemon 的控管机制，以 super daemon 为例；
 - 前提：需要对本章已经了解，尤其是 super daemon 部分；
 - 需求：最好已经连上 Internet，因为会动用到安装软件

在本情境中，我们使用 telnet 这个服务来观察，假设最终我们只开放 .edu.tw 的网域来使用本机的 telnet 服务喔！可以这样做看看：

4. 先看看 telnet 服务器有没有安装。telnet 服务器在 CentOS 上面指的是 telnet-server 这支程序，所以可以这样看看：

```
[root@www ~]# rpm -q telnet-server
package telnet-server is not installed

[root@www ~]# yum install telnet-server
=====
Package      Arch  Version      Repository  Size
=====
Installing:
telnet-server i386  1:0.17-39.el5 base        35 k

Transaction Summary
=====
Install    1 Package(s)
Update    0 Package(s)
Remove    0 Package(s)

Total download size: 35 k
Is this ok [y/N]: y
Downloading Packages:
```

```

telnet-server-0.17-39.el5.i386.rpm      | 35 kB   00:00
warning: rpmts_HdrFromFdno: Header V3 DSA signature: NOKEY, key ID e8562897
Importing GPG key 0xE8562897 "CentOS-5 Key (CentOS 5 Official Signing Key)
<centos-5-key@centos.org>" from /etc/pki/rpm-gpg/RPM-GPG-KEY-CentOS-5
Is this ok [y/N]: y
Running rpm_check_debug
Running Transaction Test
Finished Transaction Test
Transaction Test Succeeded
Running Transaction
  Installing      : telnet-server      [1/1]

Installed: telnet-server.i386 1:0.17-39.el5
Complete!

```

5. 如果已经安装了，那么直接来察看一下配置文件，看看 telnet 是 stand alone 还是 super daemon 呢？最简单的方法就是 chkconfig 了！

```

[root@www ~]# chkconfig --list telnet
telnet      off  <==只有 on 或 off 者为 super daemon

[root@www ~]# ll /etc/xinetd.d/telnet
-rw-r--r-- 1 root root 305 Dec  1 2007 /etc/xinetd.d/telnet
# 看吧！果然是 super daemon 哩！

[root@www ~]# grep '^telnet' /etc/services
telnet      23/tcp
telnet      23/udp

```

由上面可以看到，telnet 是 super daemon，而起启动的埠口在 port 23 这个地方。

6. 如果要启动的话，可以这样来处置喔：

```

[root@www ~]# chkconfig telnet on; chkconfig --list telnet
telnet      on

[root@www ~]# /etc/init.d/xinetd restart
正在停止 xinetd:          [ 确定 ]
正在激活 xinetd:          [ 确定 ]

[root@www ~]# netstat -tlnp | grep xinetd
tcp 0 0 0.0.0.0:23  0.0.0.0:*    LISTEN      2487/xinetd
# 确认一下，确实有启动 port 23 喔！ ^_^

```

7. 现在假设我们仅要针对 .edu.tw 来开放，至于其他的来源则予以关闭。我们这里选择 /etc/hosts.{allow,deny} 来处理，你必须要这样做：

```

# 1. 先找到 telnet 的主程序是哪一支？
[root@www ~]# grep server /etc/xinetd.d/telnet

```

```
server      = /usr/sbin/in.telnetd

# 2. 开始指定开放的网域：
[root@www ~]# vim /etc/hosts.allow
in.telnetd : .edu.tw

[root@www ~]# vim /etc/hosts.deny
in.telnetd: ALL
```

简单！搞定！ ^_^

简答题部分：

- 使用 netstat -tul 与 netstat -tunl 有什么差异？为何会这样？

使用 n 时，netstat 就不会使用主机名与服务名称 (hostname & service_name) 来显示，取而代之的则是以 IP 及 port number 来显示的。IP 的分析与 /etc/hosts 及 /etc/resolv.conf 有关，这个在未来服务器篇才会提到。至于 port number 则与 /etc/services 有关，请自行参考喔！ ^_^

- 你能否找出来，启动 port 3306 这个埠口的服务为何？

透过搜寻 /etc/services 内容，得到 port 3306 为 mysql 所启动的埠口喔！查询 google，可得到 mysql 为一种网络数据库系统软件。

- 你可以透过哪些指令查询到目前系统默认开机会启动的服务？

本章提到的 chkconfig 以及 ntsysv 都可以查阅的到！

- 承上，那么哪些服务『目前』是在启动的状态？

可以透过 services --status-all，或者是透过 netstat -anl 等方式。也可以透过 pstree 去查询喔！只是相关对应的服务 daemon 档名就得要个别查询了。

- tcp wrappers 软件功能与 xinetd 的功能中，可以使用哪两个档案进行网络防火墙的控管？

/etc/hosts.{allow,deny}



参考数据与延伸阅读

- 注 1：高级电源管理接口设定 (Advanced Configuration and Power Interface, ACPI) 官网 <http://acpid.sourceforge.net/>
- 注 2：Zeroconf 自动网络管理机制 <http://www.zeroconf.org/>
- 注 3：桌面计算机的自动硬件侦测服务 <http://www.freedesktop.org/wiki/Software/hal>
- 注 4：CPU 微指令集加载服务的说明 <http://www.urbanmyth.org/microcode/>

2002/07/10：第一次完成

2003/02/11：重新编排与加入 FAQ

2005/10/03：将原本旧版的数据移动到 [此处](#)。

2005/10/12：经过一段时间的修订，将原本在 [系统设定工具](#) 的内容移动到此，并新增完毕！

2009/03/25：将原本旧的基于 FC4 的数据移动到[此处](#)。

2009/04/02：加入一些预设启动的服务说明。

2009/09/14：加入情境模拟，并且修订课后练习题的部分了。

当你的 Linux 系统出现不明原因的问题时，很多人都告诉你，你要查阅一下登录文件才能够知道系统出了什么问题了，所以说，了解登录档是很重要的事情呢。登录文件可以记录系统在什么时间、哪个主机、哪个服务、出现了什么讯息等信息，这些信息也包括用户识别数据、系统故障排除须知等信息。如果你能够善用这些登录文件信息的话，你的系统出现错误时，你将可以在第一时间发现，而且也能够从中找到解决的方案，而不是昏头转向的乱问人呢。此外，登录文件所记录的信息量是非常大的，要人眼分析实在很困难。此时利用 shell script 或者是其他软件提供的分析工具来处理复杂的登录档，可以帮助你很多很多喔！

1. 什么是登录档：登录档的重要性, 常见档名, 服务与程序
2. syslogd：记录登录文件的服务
 - 2.1 登录档内容的一般格式
 - 2.2 syslog 的配置文件：/etc/syslog.conf, 预设的 syslog.conf 内容
 - 2.3 登录档的安全性设置
 - 2.4 登录档服务器的设定
3. 登录档的轮替 (logrotate)
 - 3.1 logrotate 的配置文件
 - 3.2 实际测试 logrotate 的动作
 - 3.3 自定义登录文件的轮替功能
4. 分析登录档
 - 4.1 CentOS 预设提供的 logwatch
 - 4.2 鸟哥自己写的登录档分析工具：
5. 本章习题练习
6. 针对本文的建议：<http://phorum.vbird.org/viewtopic.php?t=23895>



什么是登录档

『详细而确实的分析以及备份系统的登录文件』是一个系统管理员应该要进行的任务之一。那么什么是登录档呢？简单的说，就是记录系统活动信息的几个档案，例如：何时、何地 (来源 IP)、何人 (什么服务名称)、做了什么动作 (讯息登录啰)。换句话说就是：记录系统在什么时候由哪个程序做了什么样的行为时，发生了何种的事件等等。

要知道的是，我们的 Linux 主机在背景之下有相当多的 daemons 同时在工作着，这些工作中的程序总是会显示一些讯息，这些显示的讯息最终会被记载到登录文件当中啦。也就是说，记录这些系统的重要讯息就是登录文件的工作啦！

登录档的重要性

为什么说登录文件很重要，重要到系统管理员需要随时注意他呢？我们可以这么说：

- 解决系统方面的错误：

用 Linux 这么久了，你应该偶而会发现系统可能会出现一些错误，包括硬件捉不到或者是某些系统程序无法顺利运作的情况。此时你该如何是好？由于系统会将硬件侦测过程记录在登录文件内，你只要透过查询登录文件就能够了解系统作了啥事！并且由第十七章我们也知道 SELinux 与登录档的关系更加的强烈！所以啰，查询登录文件可以克服一些系统问题啦！

- 解决网络服务的问题：

你可能在做完了某些网络服务的设定后，却一直无法顺利启动该服务，此时该怎办？去庙里面拜拜抽签吗？三太子大大可能无法告诉你要怎么处理呢！由于网络服务的各种问题通常都会被写入特别的登录档，其实你只要查询登录档就会知道出了什么差错，还不需要请示三太子大大啦！举例来说，如果你无法启动邮件服务

器 (sendmail) , 那么查询一下 /var/log/maillog 通常可以得到不错的解答 !

- 过往事件记录簿 :

这个东西相当的重要 ! 例如 : 你发现 WWW 服务 (apache 软件) 在某个时刻流量特别大 , 你想要了解为什么时 , 可以透过登录档去找出该时段是哪些 IP 在联机与查询的网页数据为何 , 就能够知道原因。此外 , 万一哪天你的系统被入侵 , 并且被利用来攻击他人的主机 , 由于被攻击主机会记录攻击者 , 因此你的 IP 就会被对方记录。这个时候你要如何告知对方你的主机是由于被入侵所导致的问题 , 并且协助对方继续往恶意来源追查呢 ? 呵呵 ! 此时登录档可是相当重要的呢 !

Tips:

所以我们常说『天助自助者』是真的啦 ! 你可以透过 (1)察看屏幕上面的错误讯息与 (2)登录文件的错误信息 , 几乎可以解决大部分的 Linux 问题 !



Linux 常见的登录档档名

登录文件可以帮助我们了解很多系统重要的事件 , 包括登入者的部分信息 , 因此登录文件的权限通常是设定为仅有 root 能够读取而已。而由于登录文件可以记载系统这么多的详细信息 , 所以啦 , 一个有经验的主机管理员会随时随地查阅一下自己的登录档 , 以随时掌握系统的最新脉动 ! 那么常见的几个登录档有哪些呢 ? 一般而言 , 有下面几个 :

- /var/log/cron :
还记得[第十六章例行性工作排程](#)吧 ? 你的 crontab 排程有没有实际被进行 ? 进行过程有没有发生错误 ? 你的 /etc/crontab 是否撰写正确 ? 在这个登录档内查询看看。
- /var/log/dmesg :
记录系统在开机的时候核心侦测过程所产生的各项信息。由于 CentOS 默认将开机时核心的硬件侦测过程取消显示 , 因此额外将数据记录一份在这个档案中 ;
- /var/log/lastlog :
可以记录系统上面所有的账号最近一次登入系统时的相关信息。[第十四章讲到的 lastlog](#) 指令就是利用这个档案的记录信息来显示的。
- /var/log/maillog 或 /var/log/mail/* :
记录邮件的往来信息 , 其实主要是记录 sendmail (SMTP 协议提供者) 与 dovecot (POP3 协议提供者) 所产生的讯息啦。SMTP 是发信所使用的通讯协议 , POP3 则是收信使用的通讯协议。sendmail 与 dovecot 则分别是两套达成通讯协议的软件。
- /var/log/messages :
这个档案相当的重要 , 几乎系统发生的错误讯息 (或者是重要的信息) 都会记录在这个档案中 ; 如果系统发生莫名的错误时 , 这个档案是一定要查阅的登录档之一。
- /var/log/secure :
基本上 , 只要牵涉到『需要输入账号密码』的软件 , 那么当登入时 (不管登入正确或错误) 都会被记录在此档案中。包括系统的 login 程序、图形接口登入所使用的 gdm 程序、su, sudo 等程序、还有网络联机的 ssh, telnet 等程序 , 登入信息都会被记载在这里 ;
- /var/log/wtmp, /var/log/faillog :
这两个档案可以记录正确登入系统者的帐户信息 (wtmp) 与错误登入时所使用的帐户信息 (faillog) ! 我们在[第十一章谈到的 last](#) 就是读取 wtmp 来显示的 , 这对于追踪一般账号者的使用行为很有帮助 !
- /var/log/httpd/*, /var/log/news/*, /var/log/samba/* :
不同的网络服务会使用它们自己的登录档案来记载它们自己产生的各项讯息 ! 上述的目录内则是个别服务所制订的登录档。

常见的登录档就是这几个 , 但是不同的 Linux distributions , 通常登录档的档名不会相同 (除了

/var/log/messages 之外)。所以说，你还是得要查阅你 Linux 主机上面的登录文件设定数据，才能知道你的登录档主要档名喔！

登录档所需相关服务 (daemon) 与程序

那么这些登录档是怎么产生的呢？基本上有两种方式，一种是由软件开发商自行定义写入的登录档与相关格式，例如 WWW 软件 apache 就是这样处理的。另一种则是由 Linux distribution 提供的登录档管理服务来统一管理。你只要将讯息丢给这个服务后，他就会自己分门别类的将各种讯息放置到相关的登录档去！CentOS 提供 syslogd 这个服务来统一管理登录档喔！

除了这个 syslogd 之外，我们的核心也需要额外的登录服务来记录核心产生的各项信息，这个专门记录核心信息的登录文件服务就是 klogd 啦。所以说，登录档所需的服务主要就是 syslogd 与 klogd 这两者。

不过要注意的是，如果你任凭登录文件持续记录的话，由于系统产生的信息天天都有，那么你的登录文件的容量将会大到无法无天~ 如果你的登录文件容量太大时，可能会导致大档案读写效率不佳的问题 (因为要从磁盘读入内存，越大的档案消耗内存量越多)。所以啰，你需要对登录档备份与更新。那...需要手动处理喔？当然不需要，我们可以透过 logrotate (登录档轮替) 这玩意儿来自动化处理登录文件容量与更新的问题喔！

所谓的 logrotate 基本上，就是将旧的登录档更改名称，然后建立一个空的登录档，如此一来，新的登录文件将重新开始记录，然后只要将旧的登录档留下一阵子，嗯！那就可以达到将登录档『轮转』的目的啦！此外，如果旧的纪录 (大概要保存几个月吧！) 保存了一段时间没有问题，那么就可以让系统自动的将他砍掉，免得占掉很多宝贵的硬盘空间说！

总结一下，针对登录文件所需的功能，我们需要的服务与程序有：

- syslogd：主要登录系统与网络等服务的讯息；
- klogd：主要登录核心产生的各项信息；
- logrotate：主要在进行登录文件的轮替功能。

由于我们着眼点在于想要了解系统上面软件所产生的各项信息，因此本章主要针对 syslogd 与 logrotate 来介绍。接着接下来我们来谈一谈怎么样规划这两个玩意儿。就由 syslogd 这支程序先谈起吧！毕竟得先有登录档，才可以进行 logrotate 呀！您说是吧！



syslogd：记录登录文件的服务

刚刚提到说 Linux 的登录档主要是由 syslogd 在负责，那么你的 Linux 是否有启动 syslogd 呢？而且是否有设定开机时启动呢？呵呵！检查一下先：

```
[root@www ~]# ps aux | grep syslog
USER  PID %CPU %MEM  VSZ  RSS TTY  STAT  START  TIME  COMMAND
root  4294  0.0  0.0 1716  568 ?    Ss   Mar31  0:00  syslogd -m 0
# 瞧！确实有启动的！

[root@www ~]# chkconfig --list syslog
syslog  0:off 1:off 2:on 3:on 4:on 5:on 6:off
# 默认情况下，文字接口与图形接口 (3, 5) 都有启动喔！
```

看到 syslog 这个服务名称了吧？所以知道他已经在系统中工作啰！好了，既然本章主要是讲登录档，那么你知道登录档的内容是如何展现的？syslog 的配置文件在哪里？如何设定？如果你的 Linux 主机想要当作整个区网的登录档服务器时，又该如何设定？底下就让我们来玩玩这玩意！



登录档内容的一般格式

一般来说，系统产生的讯息经过 syslog 而记录下来的数据中，每条讯息均会记录底下的几个重要数据：

- 事件发生的日期与时间；
- 发生此事件的主机名；
- 启动此事件的服务名称 (如 samba, xinetd 等) 或函式名称 (如 libpam ..)；
- 该讯息的实际数据内容。

当然，这些信息的『详细度』是可以修改的，而且，这些信息可以作为系统除错之用呢！我们拿登录时一定会记载帐户信息的 /var/log/secure 为例好了：

```
[root@www ~]# cat /var/log/secure
1 Mar 14 15:38:00 www atd[18701]: pam_unix(atd:session): session
opened for
  user root by (uid=0)
2 Mar 14 15:38:00 www atd[18701]: pam_unix(atd:session): session closed
for
  user root
3 Mar 16 16:01:51 www su: pam_unix(su-l:auth): authentication failure;
logn
  ame=vbird uid=500 euid=0 tty=pts/1 ruser=vbird rhost= user=root
4 Mar 16 16:01:55 www su: pam_unix(su-l:session): session opened for
user
  root by vbird(uid=500)
5 Mar 16 16:02:22 www su: pam_unix(su-l:session): session closed for user
root
|--日期/时间---|-H-|-----服务与相关函数-----|--讯息说明----->
```

我们拿第一笔数据来说明好了，该资料是说：『在三月 14 日 (Mar 14) 的下午 15:38 分，由 www 这部主机的 atd [PID 为 18701] 传来的消息，这个消息是透过 pam_unix 这个模块所提出的。讯息内容为 root (uid=0) 这个账号已经开启 atd 的活动了。』有够清楚吧！那请您自行翻译一下后面的 4 条讯息内容是什么喔！

其实还有很多的信息值得查阅的呢！尤其是 /var/log/messages 的内容。记得一个好的系统管理员，要常常去『巡视』登录档的内容喔！尤其是发生底下几种情况时：

- 当你觉得系统似乎不太正常时；
- 某个 daemon 老是无法正常启动时；
- 某个使用者老是无法登入时；
- 某个 demon 执行过程老是不顺畅时；

还有很多啦！反正觉得系统不太正常，就得要查询查询登录档就是了。

Tips:

提供一个鸟哥常做的检查方式。当我老是无法成功的启动某个服务时，我会在最后一次启动该服务后，立即检查登录档，先 (1)找到现在时间所登录的信息『第一字段』；(2)找到我想要查询的那个服务『第三字段』，(3)最后再仔细的查阅第四字段的信息，来藉以找到错误点。



 syslog 的配置文件：/etc/syslog.conf

什么？登录档还有配置文件？喔！不是啦～是 syslogd 这个 daemon 的配置文件啦！我们现在知道 syslogd 可以负责主机产生的各个信息的登录，而这些信息本身是有『严重等级』之分的，而且，这些资料最终要传送到哪个档案去是可以修改的呢，所以我们才会在一开头的地方讲说，每个 Linux distributions 放置的登录档档名可能会有所差异啊！

基本上，syslog 针对各种服务与讯息记录在某些档案的配置文件就是 /etc/syslog.conf，这个档案规定了『(1)什

么服务 (2)的什么等级讯息 (3)需要被记录在哪里(装置或档案)』这三个咚咚，所以设定的语法会是这样：

```

服务名称[.=!]讯息等级          讯息记录的文件名或装置或主机
# 底下以 mail 这个服务产生的 info 等级为例：
mail.info                        /var/log/maillog_info
# 这一行说明：mail 服务产生的大于等于 info 等级的讯息，都记录到
# /var/log/maillog_info 档案中的意思。
    
```

我们将上面的数据简单的分为三部分来说明：

- 服务名称

syslog 本身有规范一些服务，你可以透过这些服务来储存系统的讯息。syslog 认识的服务主要有底下这些：(可使用 man 3 syslog 查询到相关的信息)

服务类别	说明
auth (authpriv)	主要与认证有关的机制，例如 login, ssh, su 等需要账号/密码的咚咚；
cron	就是例行性工作排程 cron/at 等产生讯息记录的地方；
daemon	与各个 daemon 有关的讯息；
kern	就是核心 (kernel) 产生讯息的地方；
lpr	亦即是打印相关的讯息啊！
mail	只要与邮件收发有关的讯息纪录都属于这个；
news	与新闻组服务器有关的东西；
syslog	就是 syslogd 这支程序本身产生的信息啊！
user, uucp, local0 ~ local7	与 Unix like 机器本身有关的一些讯息。

上面谈到的都是 syslog 自行制订的服务名称，软件开发商可以透过呼叫上述的服务名称来记录他们的软件。举例来说，sendmail 与 postfix 及 dovecot 都是与邮件有关的软件，这些软件在设计登录文件记录时，都会主动呼叫 syslogd 内的 mail 服务名称 (LOG_MAIL)，所以上述三个软件 (sendmail, postfix, dovecot) 产生的讯息在 syslog 看起来，就会『是 mail』类型的服务了。我们可以将这个概念绘制如底下的图示来理解：



图 2.2.1、syslog 所制订的服务名称与软件呼叫的方式

另外，每种服务所产生的数据量其实差异是很大的，举例来说，mail 的登录文件讯息多的要命，每一封信件进入后，mail 至少需要记录『寄信人的信息；与收信者的讯息』等等；而如果是用来做为工作站主机的，那么登入者(利用 login 登录主机处理事情)的数量一定不少，那个 authpriv 所管辖的内容可就多的要命了。

为了让不同的信息放置到不同的档案当中，好让我们分门别类的进行登录档的管理，所以啰，将各种类别的服务之登录文件，记录在不同的档案里面，就是我们 /etc/syslog.conf 所要作的规范了！

- 讯息等级

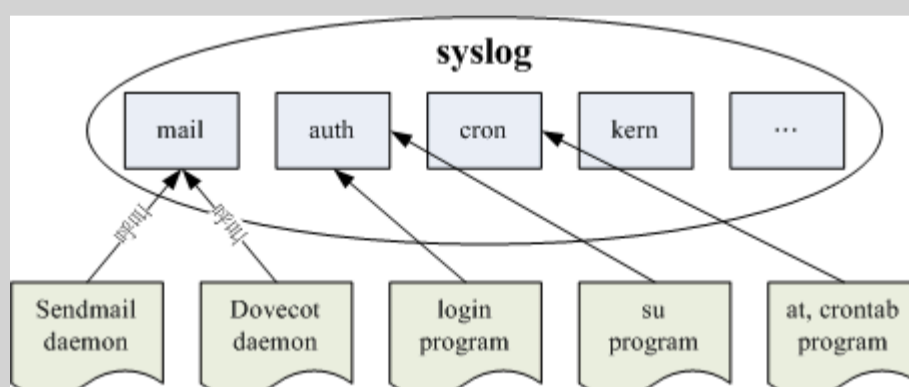
同一个服务所产生的讯息也是有差别的，有启动时仅通知系统而已的一般讯息 (information)，有出现还不至于影响到正常运作的警告讯息 (warn)，还有系统硬件发生严重错误时，所产生的重大问题讯息 (error 等等)；讯息到底有多少种严重的等级呢？基本上，syslog 将讯息分为七个主要的等级，依序是这样的(由不重要排列到重要讯息等级)：

等级	等级名称	说明
1	info	仅是一些基本的讯息说明而已；
2	notice	比 info 还需要被注意到的一些信息内容；
3	warning (warn)	警示的讯息，可能有问题，但是还不至于影响到某个 daemon 运作的信息；基本上，info, notice, warn 这三个讯息都是在告知一些基本信息而已，应该还不至于造成一些系统运作困扰；
4	err (error)	一些重大的错误讯息，例如配置文件的某些设定值造成该服务无法启动的信息说明，通常藉由 err 的错误告知，应该可以了解到该服务无法启动的问题呢！
5	crit	比 error 还要严重的错误信息，这个 crit 是临界点 (critical) 的缩写，这个错误已经很严重了喔！
6	alert	警告警告，已经很有问题的等级，比 crit 还要严重！
7	emerg (panic)	疼痛等级，意指系统已经几乎要当机的状态！很严重的错误信息了。通常大概只有硬件出问题，导致整个核心无法顺利运作，就会出现这样的等级的讯息吧！

除了这些有等级的讯息外，还有两个特殊的等级，那就是 debug(错误侦测等级) 与 none (不需登录等级) 两个，当我们想要作一些错误侦测，或者是忽略掉某些服务的信息时，就用这两个咚咚吧！

特别留意一下在讯息等级之前还有 [=!] 的连接符号喔！他代表的意思是这样的：

- . : 代表『比后面还要高的等级 (含该等级) 都被记录下来』的意思，例如：mail.info 代表只要是 mail 的信息，而且该信息等级高于 info (含 info 本身)时，就会被记录下来的意思。
- .= : 代表所需要的等级就是后面接的等级而已，其他的不要！
- ! : 代表不等于，亦即是除了该等级外的其他等级都记录。

一般来说，我们比较常使用的是『.』这个连接符号啦！^_^

- 讯息记录的文件名或装置或主机

再来则是这个讯息要放置在哪里的纪录了。通常我们使用的都是记录的档案啦！但是也可以输出到装置啦！例如打印机之类的！也可以记录到不同的主机上头去呢！底下就是一些常见的放置处：

- 档案的绝对路径：通常就是放在 /var/log 里头的档案啦！
- 打印机或其他：例如 /dev/lp0 这个打印机装置
- 使用者名称：显示给用户啰！
- 远程主机：例如 @www.vbird.tsai 当然啦，要对方主机也能支持才行！
- * : 代表『目前在在线的所有人』，类似 wall 这个指令的意义！

- syslog.conf 语法练习

基本上，整个 syslog 的配置文件就只是这样而已，底下我们来思考一些例题，好让你可以更清楚的知道如何设定 syslogd 啊！

例题：

如果我要将我的 mail 相关的数据给他写入 /var/log/maillog 当中，那么在 /etc/syslog.conf 的语法如何设计？

答：

基本的写法是这样的：

```
mail.info      /var/log/maillog
```

注意到上面喔，当我们的等级使用 info 时，那么『任何大于 info 等级(含 info 这个等级)之上的讯息，都会被写入到后面接的档案之中！』这样可以了解吗？也就是说，我们可以将所有 mail 的登录信息都纪录在 /var/log/maillog 里面的意思啦！

例题：

我要将新闻组资料 (news) 及例行性工作排程 (cron) 的讯息都写入到一个称为 /var/log/cronnews 的档案中，但是这两个程序的警告讯息则额外的记录在 /var/log/cronnews.warn 中，那该如何设定我的 syslog.conf 呢？

答：

很简单啦！既然是两个程序，那么只好以分号来隔开了，此外，由于第二个指定档案中，我只要记录警告讯息，因此设定上需要指定『.=』这个符号，所以语法成为了：

```
news.*;cron.*      /var/log/cronnews
```

```
news.=warn;cron.=warn /var/log/cronnews.warn
```

上面那个『.=』就是在指定等级的意思啦！由于指定了等级，因此，只有这个等级的讯息才会被纪录在这个档案里面呢！此外你也必须要注意，news 与 cron 的警告讯息也会写入 /var/log/cronnews 内喔！

例题：

我的 messages 这个档案需要记录所有的信息，但是就是不想要记录 cron, mail 及 news 的信息，那么应该怎么写才好？

答：

可以有两种写法，分别是：

```
*.*;news,cron,mail.none      /var/log/messages
```

```
*.*;news.none;cron.none;mail.none /var/log/messages
```

使用『,』分隔时，那么等级只要接在最后一个即可，如果是用『;』来分的话，那么就需要将服务与等级都写上去啰！这样会设定了吧！

- CentOS 5.x 预设的 syslog.conf 内容

了解语法之后，我们来看一看 syslog 有哪些系统服务已经在记录了昵？就是瞧一瞧 /etc/syslog.conf 这个档案的预设内容啰！（注意！如果需要将该行做为批注时，那么就加上 # 符号就可以啦）

```
# 来自 CentOS 5.x 的相关资料
[root@www ~]# vim /etc/syslog.conf
1 #kern.*                /dev/console
2 *.info;mail.none;news.none;authpriv.none;cron.none
/var/log/messages
3 authpriv.*            /var/log/secure
4 mail.*                -/var/log/maillog
5 cron.*                /var/log/cron
6 *.emerg                *
7 uucp,news.crit        /var/log/spooler
8 local7.*              /var/log/boot.log
9 news.=crit            /var/log/news/news.crit
```

```
10 news.=err          /var/log/news/news.err
11 news.notice        /var/log/news/news.notice
```

上面总共仅有十一行设定值，每一行的意义是这样的：

1. #kern.*：只要是核心产生的讯息，全部都送到 console(终端机) 去。console 通常是由外部装置连接到系统而来，举例来说，很多封闭型主机(没有键盘、屏幕的系统)可以透过连接 RS232 接口将讯息传输到外部的系统中，例如以笔记本电脑连接到封闭主机的 RS232 插口。这个项目通常应该是用在系统出现严重问题而无法使用默认的屏幕观察系统时，可以透过这个项目来连接取得核心的讯息。(注 1)
2. *.info;mail.none;news.none;authpriv.none;cron.none：由于 mail, news, authpriv, cron 等类别产生的讯息较多，且已经写入底下的数个档案中，因此在 /var/log/messages 里面就不记录这些项目。除此之外的其他讯息都写入 /var/log/messages 中。这也是为啥我们说这个 messages 档案很重要的缘故！
3. authpriv.*：认证方面的讯息均写入 /var/log/secure 档案；
4. mail.*：邮件方面的讯息则均写入 /var/log/maillog 档案；
5. cron.*：例行性工作排程均写入 /var/log/cron 档案；
6. *.emerg：当产生最严重的错误等级时，将该等级的讯息以 wall 的方式广播给所有在系统登入的账号得知，要这么做的原因是希望在线的用户能够赶紧通知系统管理员来处理这么可怕的错误问题。
7. uucp,news.crit：uucp 是早期 Unix-like 系统进行数据传递的通讯协议，后来常用在新闻组的用途中。news 则是新闻组。当新闻组方面的信息有严重错误时就写入 /var/log/spooler 档案中；
8. local7.*：将本机开机时应该显示到屏幕的讯息写入到 /var/log/boot.log 档案中；
9. 后面的 news.=crit、news.=err、news.notice 则主要在分别记录新闻组产生的不同等级的讯息。

在上面的第四行关于 mail 的记录中，在记录的档案 /var/log/maillog 前面还有个减号『-』是干嘛用的？由于邮件所产生的讯息比较多，因此我们希望邮件产生的讯息先储存在速度较快的内存中(buffer)，等到数据量够大了才一次性的将所有数据都填入磁盘内，这样将有助于登录文件的存取性能。只不过由于讯息是暂存在内存内，因此若不正常关机导致登录信息未回填到登录档中，可能会造成部分数据的遗失。

此外，每个 Linux distributions 的 syslog.conf 设定差异是颇大的，如果你想要找到相对应的登录信息时，可得要查阅一下 /etc/syslog.conf 这个档案才行！否则可能会发生分析到错误的信息喔！举例来说，[鸟哥有自己写一支分析登录档的 script](#)，这个 script 是依据 Red Hat 系统默认的登录文件所写的，因此不同的 distributions 想要使用这支程序时，就得要自行设计与修改一下 /etc/syslog.conf 才行喔！否则就可能分析到错误的信息啰。那么如果你有自己的需要而得要修订登录档时，该如何进行？

- 自行增加登录文件档案功能

如果你有其他的需求，所以需要特殊的档案来帮你记录时，呵呵！别客气，千万给他记录在 /etc/syslog.conf 当中，如此一来，你就可以重复的将许多的信息记录在不同的档案当中，以方便你的管理呢！让我们来作个练习题吧！如果你想要让『所有的信息』都额外写入到 /var/log/admin.log 这个档案时，你可以怎么作呢？先自己想一想，并且作一下，再来看看底下的作法啦！

```
# 1. 先设定好所要建立的档案设置！
[root@www ~]# vim /etc/syslog.conf
# Add by VBird 2009/04/08    <==再次强调，自己修改的时候加入一些说明
*.info    /var/log/admin.log <==有用的是这行啦！

# 2. 重新启动 syslog 呢！
[root@www ~]# /etc/init.d/syslog restart
```



```
[root@www ~]# ll /var/log/admin.log
-rw----- 1 root root 118 Apr  8 13:50 /var/log/admin.log
# 瞧吧！建立了这个登录档出现啰！
```

很简单吧！如此一来，所有的信息都会写入 /var/log/admin.log 里面了！

🔒 登录档的安全性设置

好了，由上一个小节里面我们知道了 syslog.conf 的设定，也知道了登录档内容的重要性了，所以，如果幻想你是一个很厉害的黑客，想利用他人的计算机干坏事，然后又不想留下证据，你会怎么作？对啦！就是离开的时候将屁股擦干净，将所有可能的讯息都给他抹煞掉，所以第一个动脑筋的地方就是登录档的清除工作啦~ 如果你的登录档不见了，那该怎办？

Tips:

哇！鸟哥教人家干坏事.....喂！不要乱讲话~ 俺的意思是，如果某天你发现你的登录档不翼而飞了，或者是发现你的登录档似乎不太对劲的时候，最常发现的就是网友常常会回报说，他的 /var/log 这个目录『不见了！』不要笑！这是真的事情！请记得，『赶快清查你的系统！』



伤脑筋呢！有没有办法防止登录档被删除？或者是被 root 自己不小心变更呢？有呀！拔掉网络线或电源线就好了.....呵呵！别担心，基本上，我们可以透过一个隐藏的属性来设定你的登录档，成为『只可以增加数据，但是不能被删除』的状态，那么或许可以达到些许的保护！不过，如果你的 root 账号被破解了，那么底下的设定还是无法保护的，因为你要记得『root 是可以在系统上面进行任何事情』，因此，请将你的 root 这个账号的密码设定的安全一些！千万不要轻忽这个问题呢！

Tips:

为什么登录档还要防止被自己 (root) 不小心所修改过呢？鸟哥在教 Linux 的课程时，我的学生常常会举手说：『老师，我的登录文件不能记录信息了！糟糕！是不是被入侵了啊？』怪怪！明明是计算机教室的主机，使用的是 Private IP 而且学校计中还有抵挡机制，不可能被攻击吧？查询了才知道原来同学很喜欢使用『:wq』来离开 vim 的环境，但是 syslog 的登录档只要『被编辑过』就无法继续记录！所以才导致不能记录的问题。此时你得要 (1) 改变使用 vim 的习惯；(2) 重新启动 syslog 让他再继续提供服务才行喔！



既然如此，那么我们就来处理一下隐藏属性的东东吧！我们在第七章谈到过 lsattr 与 chattr 这两个东西啦！如果将一个档案以 chattr 设定 i 这个属性时，那么该档案连 root 都不能杀掉！而且也不能新增数据，嗯！真安全！但是，如此一来登录文件的功能岂不是也就消失了？因为没有办法写入呀！所以啰，我们要使用的是 a 这个属性！你的登录文件如果设定了这个属性的话，那么他将只能被增加，而不能被删除！嗯！这个项目就非常的符合我们登录档的需求啦！因此，你可以这样的增加你的登录文件的隐藏属性。

Tips:

请注意，底下的这个 chattr 的设定状态：『仅适合已经对 Linux 系统很有概念的朋友』来设定，对于新手来说，建议你直接使用系统的默认值就好了，免得到最后登录档无法写入~ 那就比较糗一点！ @_@



```
[root@www ~]# chattr +a /var/log/messages
[root@www ~]# lsattr /var/log/messages
-----a----- /var/log/messages
```

加入了这个属性之后，你的 /var/log/messages 登录档从此就仅能被增加，而不能被删除，直到 root 以『chattr -a /var/log/messages』取消这个 a 的参数之后，才能被删除或移动喔！

虽然，为了你登录文件的信息安全，这个 chattr 的 +a 旗标可以帮助你维护好这个档案，不过，如果你的系统已经被取得 root 的权限，而既然 root 可以下达 chattr -a 来取消这个旗标，所以啰，还是有风险的啦！此外，前面也稍微提到，新手最好还是先不要增加这个旗标，很容易由于自己的忘记，导致系统的重要讯息无法记录呢。

基本上，鸟哥认为，这个旗标最大的用处除了在保护你登录文件的数据外，他还可以帮助你避免掉不小心写入登录

档的状况喔。要注意的是，当『你不小心"手动"更动过登录档后，例如那个 /var/log/messages，你不小心用 vi 开启他，离开却下达 :wq 的参数，呵呵！那么该档案未来将不会再继续进行登录动作！』这个问题真的很常发生！由于你以 vi 储存了登录档，则 syslogd 会误判为该档案已被更动过，将导致 syslogd 不再写入该档案新的内容～很伤脑筋的！

要让该登录档可以继续写入，你只要重新启动 syslog (/etc/init.d/syslog restart) 即可。不过，总是比较麻烦。所以啊，如果你针对登录档下达 chattr +a 的参数，嘿嘿！未来你就不需要害怕不小心更动到该档案了！因为无法写入嘛！除了可以新增之外～ ^_^

不过，也因为这个 +a 的属性让该档案无法被删除与修改，所以啰，当我们进行登录档案轮替时 (logrotate)，将会无法移动该登录档的档名呢！所以会造成很大的困扰。这个困扰虽然可以使用 logrotate 的配置文件来解决，但是，还是先将登录档的 +a 旗标拿掉吧！

```
[root@www ~]# chattr -a /var/log/messages
```

🔑 登录档服务器的设定

我们在之前稍微提到的，在 syslog.conf 档案当中，可以将登录数据传送到打印机或者是远程主机上面去。这样做有什么意义呢？如果你将登录信息直接传送到打印机上面的话，那么万一不小心你的系统被 cracker 所入侵，他也将你的 /var/log/ 砍掉了，怎么办？没关系啊！反正你已经将重要数据直接以打印机记录起来了，嘿嘿！他是无法逃开的啦！ ^_^

再想象一个环境，你的办公室内有十部 Linux 主机，每一部负责一个网络服务，你为了要了解每部主机的状态，因此，你常常需要登入这十部主机去查阅你的登录档～哇！光用想的，每天要进入十部主机去查数据，想到就烦～没关系～这个时候我们可以让某一部主机当成『登录文件服务器』，用他来记录所有的十部 linux 主机的信息，嘿嘿！这样我就直接进入一部主机就可以了！省时又省事，真方便～

那要怎么达到这样的功能呢？很简单啦，我们 CentOS 5.x 预设的 syslog 本身就已经具有这个登录文件服务器的功能了，只是默认并没有启动该功能而已。你可以透过 man syslogd 去查询一下相关的选项就能够知道啦！既然是登录档服务器，那么我们的 Linux 主机当然会启动一个埠口来监听了，那个预设的埠口就是 UDP 的 514 喔！



图 2.4.1、登录档服务器的架构

如上图所示，服务器会启动监听的埠口，客户端则将登录档再转出一份送到服务器去。而既然是登录档『服务器』，所以当然有服务器与客户端 (client) 啰！这两者的设定分别是这样的：

```
# 1. Server 端：修改 syslogd 的启动配置文件，通常在 /etc/sysconfig 内！
[root@www ~]# vim /etc/sysconfig/syslog
# 找到底下这一行：
SYSLOGD_OPTIONS="-m 0"
# 改成底下这样子！
SYSLOGD_OPTIONS="-m 0 -r"

# 2. 重新启动与观察 syslogd 喔！
[root@www ~]# /etc/init.d/syslog restart
[root@www ~]# netstat -lunp | grep syslog
```

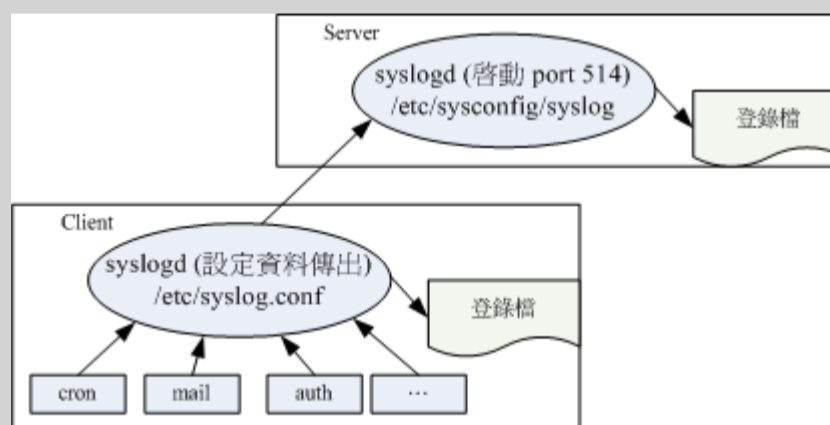
```
Proto Recv-Q Send-Q Local Address Foreign Address State
PID/Program name
udp 0 0 0.0.0.0:514 0.0.0.0:* 13981/syslogd
# 嘿嘿！你的登录文件主机已经设定妥当啰！很简单吧！
```

透过这个简单的动作，你的 Linux 主机已经可以接收来自其他主机的登录信息了！当然啦，你必须要知道网络方面的相关基础，这里鸟哥只是先介绍，未来了解了网络相关信息后，再回头来这里瞧一瞧先！^_^

至于 client 端的设定就简单多了！只要指定某个信息传送到这部主机即可！举例来说，我们的登录档服务器 IP 为 192.168.1.100，而 client 端希望所有的数据都送给主机，所以，可以在 /etc/syslog.conf 里面新增这样的一行：

```
[root@www ~]# vim /etc/syslog.conf
** @192.168.1.100
```

再重新启动 syslog 后，立刻就搞定了！而未来主机上面的登录文件当中，每一行的『主机名』就会显示来自不同主机的信息了。很简单吧！^_^。接下来，让我们来谈一谈，那么如何针对登录档来进行轮转 (rotate) 呢？

登录档的轮替(logrotate)

假设我们已经将登录数据写入了记录文件中了，也已经利用 chattr 设定了 +a 这个属性了，那么该如何进行 logrotate 的工作呢？这里请特别留意的是：『syslog 利用的是 daemon 的方式来启动的，当有需求的时候立刻就会被执行的，但是 logrotate 却是在规定的时间到了之后才来进行登录档的轮替，所以这个 logrotate 程序当然就是挂在 cron 底下进行的啦！』仔细看一下 /etc/cron.daily/ 里面的档案，嘿嘿~看到了吧！

/etc/cron.daily/logrotate 就是记录了每天要进行的登录档轮替的行为啦！^_^！底下我们就来谈一谈怎么样设计这个 logrotate 吧！

logrotate 的配置文件

既然 logrotate 主要是针对登录档来进行轮替的动作，所以啰，他当然必须要记载『在什么状态下才将登录档进行轮替』的设定啊！那么 logrotate 这个程序的参数配置文件在哪里呢？呵呵！那就是：

- /etc/logrotate.conf
- /etc/logrotate.d/

那个 logrotate.conf 才是主要的参数档案，至于 logrotate.d 是一个目录，该目录里面的所有档案都会被主动的读入 /etc/logrotate.conf 当中来进行！另外，在 /etc/logrotate.d/ 里面的档案中，如果没有规定到的一些细部设定，则以 /etc/logrotate.conf 这个档案的规定来指定为默认值！

好了，刚刚我们提到 logrotate 的主要功能就是将旧的登录档案移动成旧档，并且重新建立一个新的空的档案来记录，他的执行结果有点类似底下的图示：



图 3.1.1、登录档进行 logrotate 的结果

由上面的图示我们可以清楚的知道，当第一次执行完 rotate 之后，原本的 messages 会变成 messages.1 而且会制造一个空的 messages 给系统来储存登录文件。而第二次执行之后，则 messages.1 会变成 messages.2 而 messages 会变成 messages.1，又造成一个空的 messages 来储存登录档！那么如果我们仅设定保留三个登录档

而已的话，那么执行第四次时，则 messages.3 这个档案就会被删除，并由后面的较新的保存登录档所取代！基本的工作就是这样啦！

那么多久进行一次这样的 logrotate 工作呢？这些都记录在 logrotate.conf 里面，我们来看一下预设的 logrotate 的内容吧！

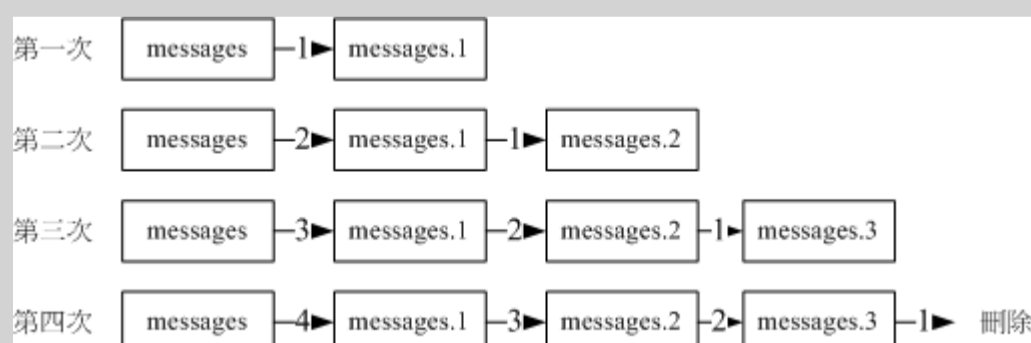
```
[root@www ~]# vim /etc/logrotate.conf
# 底下的设定是 "logrotate 的预设设定值"，如果个别的档案设定了其他的参数，
# 则将以个别的档案设定为主，若该档案没有设定到的参数则以这个档案的内容为默认值！

weekly  <==预设每个礼拜对登录档进行一次 rotate 的工作
rotate 4 <==保留几个登录档呢？预设是保留四个！
create  <==由于登录档被更名，因此建立一个新的来继续储存之意！
#compress <==被更动的登录档是否需要压缩？如果登录档太大则可考虑此参数启动

include /etc/logrotate.d
# 将 /etc/logrotate.d/ 这个目录中的所有档案都读进来执行 rotate 的工作！

/var/log/wtmp { <==仅针对 /var/log/wtmp 所设定的参数
    monthly    <==每个月一次，取代每周！
    minsize 1M <==档案容量一定要超过 1M 后才进行 rotate (略过时间参数)
    create 0664 root utmp <==指定新建档案的权限与所属账号/群组
    rotate 1    <==仅保留一个，亦即仅有 wtmp.1 保留而已。
}
# 这个 wtmp 可记录登入者与系统重新启动时的时间与来源主机及登入期间的时
间。
# 由于具有 minsize 的参数，因此不见得每个月一定会进行一次喔！要看档案容
量。
# 由于仅保留一个登录档而已，不满意的话可以将他改成 rotate 5 吧！
```

由这个档案的设定我们可以知道 /etc/logrotate.d 其实就是由 /etc/logrotate.conf 所规划出来的目录，所以，其实我们可以将所有的资料都给他写入 /etc/logrotate.conf 即可，但是这样一来这个档案就实在是太复杂了，尤其是当我们使用很多的服务在系统上面时，每个服务都要去修改 /etc/logrotate.conf 的设定也似乎不太合理~ 所以，如果独立出来一个目录，那么每个以 RPM 打包方式所建立的服务的登录档轮替设定，就可以独自成为一个档案，并且放置到 /etc/logrotate.d/ 当中即可，真是方便又合理的做法啊！ ^_^

一般来说，这个 /etc/logrotate.conf 是『预设的轮替状态』而已，我们的各个服务都可以拥有自己的登录档轮替设定，你也可以自行修改成自己喜欢的样式啊！例如，如果你的系统的空间够大，并且担心除错以及黑客的问题，那么可以：

- 将 rotate 4 改成 rotate 9 左右，以保存较多的备份文件；
- 大部分的登录档不需要 compress 啰！但是空间太小就需要 compress ！尤其是很占硬盘空间的 httpd 更需要 compress 的！

好了，上面我们大致介绍了 /var/log/wtmp 这个档案的设定，现在你知道了 logrotate.conf 的设定语法是：

```
登录文件的绝对路径文件名 ... {
    个别的参数设定值，如 monthly, compress 等等
}
```

底下我们再以 /etc/logrotate.d/syslog 这个轮替 syslog 服务的档案，来看看该如何设定他的 rotate 呢？

```
[root@www ~]# vi /etc/logrotate.d/syslog
/var/log/messages /var/log/secure /var/log/maillog /var/log/spooler \
/var/log/boot.log /var/log/cron {
  sharedscripts
  postrotate
    /bin/kill -HUP `cat /var/run/syslogd.pid 2> /dev/null` 2> /dev/null ||
true
    /bin/kill -HUP `cat /var/run/rsyslogd.pid 2> /dev/null` 2> /dev/null ||
true
  endscript
}
```

在上面的语法当中，我们知道正确的 logrotate 的写法为：

- 檔名：被处理的登录文件绝对路径文件名写在前面，可以使用空格符分隔多个登录档；
- 参数：上述档名进行轮替的参数使用 {} 包括起来；
- 执行脚本：可呼叫外部指令来进行额外的命令下达，这个设定需与 sharedscripts endscript 设定合用才行。至于可用的环境为：
 - prerotate：在启动 logrotate 之前进行的指令，例如修改登录文件的属性等动作；
 - postrotate：在做完 logrotate 之后启动的指令，例如重新启动 (kill -HUP) 某个服务！
 - Prerotate 与 postrotate 对于已加上特殊属性的档案处理上面，是相当重要的执行程序！

那么 /etc/logrotate.d/syslog 内设定的六个档案的轮替功能就变成了：

- 该设定只对 /var/log/ 内的 messages, secure, maillog, spooler, boot.log, cron 有效；
- 登录档轮替每周一次、保留四个、且轮替下来的登录档不进行压缩(未更改默认值)；
- 轮替完毕后 (postrotate) 取得 syslog 的 PID 后，以 kill -HUP 重新启动 syslogd

假设我们有针对 /var/log/messages 这个档案增加 chattr +a 的属性时，依据 logrotate 的工作原理，我们知道，这个 /var/log/messages 将会被更名成为 /var/log/messages.1 才是。但是由于加上这个 +a 的参数啊，所以更名是不可能成功的！那怎么办呢？呵呵！就利用 prerotate 与 postrotate 来进行登录档轮替前、后所需要作的动作啊！果真如此时，那么你可以这样修改一下这个档案喔！

```
[root@www ~]# vi /etc/logrotate.d/syslog
/var/log/messages /var/log/secure /var/log/maillog /var/log/spooler \
/var/log/boot.log /var/log/cron {
  sharedscripts
  prerotate
    /usr/bin/chattr -a /var/log/messages
  endscript
  sharedscripts
  postrotate
    /bin/kill -HUP `cat /var/run/syslogd.pid 2> /dev/null` 2> /dev/null ||
true
    /bin/kill -HUP `cat /var/run/rsyslogd.pid 2> /dev/null` 2> /dev/null ||
true
    /usr/bin/chattr +a /var/log/message
  endscript
}
```

看到否？就是先给他去掉 a 这个属性，让登录文件 /var/log/messages 可以进行轮替的动作，然后执行了轮替之

后，再给他加入这个属性！请特别留意的是，那个 `/bin/kill -HUP ...` 的意义，这一行的目的在于将系统的 `syslogd` 重新以其参数档 (`syslog.conf`) 的资料读入一次！也可以想成是 `reload` 的意思啦！由于我们建立了一个新的空的纪录文件，如果不执行此一行来重新启动服务的话，那么记录的时候将会发生错误呦！（请回到[第十七章](#)读一下 `kill` 后面的 `signal` 的内容说明）

🔧 实际测试 logrotate 的动作

好了，设定完成之后，我们来测试看看这样的设定是否可行呢？给他执行底下的指令：

```
[root@www ~]# logrotate [-vf] logfile
选项与参数：
-v : 启动显示模式，会显示 logrotate 运作的过程喔！
-f : 不论是否符合配置文件的数据，强制每个登录档都进行 rotate 的动作！

范例一：执行一次 logrotate 看看整个流程为何？
[root@www ~]# logrotate -v /etc/logrotate.conf
reading config file /etc/logrotate.conf <==读取主要配置文件
including /etc/logrotate.d <==呼叫外部的设定
reading config file acpid <==就是外部设定啊！
....(中间省略)....
Handling 21 logs <==共有 21 个登录文件被记录
....(中间省略)....
rotating pattern: /var/log/messages /var/log/secure /var/log/maillog \
/var/log/spooler /var/log/boot.log /var/log/cron weekly (4 rotations)
empty log files are rotated, old logs are removed
considering log /var/log/messages <==开始处理 messages
log does not need rotating <==因为时间未到，不需要更动！
....(底下省略)....

范例二：强制进行 logrotate 的动作
[root@www ~]# logrotate -vf /etc/logrotate.conf
....(前面省略)....
rotating log /var/log/messages, log->rotateCount is 4
renaming /var/log/messages.4 to /var/log/messages.5 (rotatecount 4, logstart 1, i 4),
renaming /var/log/messages.3 to /var/log/messages.4 (rotatecount 4, logstart 1, i 3),
renaming /var/log/messages.2 to /var/log/messages.3 (rotatecount 4, logstart 1, i 2),
renaming /var/log/messages.1 to /var/log/messages.2 (rotatecount 4, logstart 1, i 1),
renaming /var/log/messages.0 to /var/log/messages.1 (rotatecount 4, logstart 1, i 0),
old log /var/log/messages.0 does not exist
....(底下省略)....
# 看到否？整个 rotate 的动作就是这样一步一步进行的~

[root@www ~]# ll /var/log/messages*; lsattr /var/log/messages
-rw----- 1 root root 63 Apr 8 15:19 /var/log/messages
-rw----- 1 root root 670 Apr 8 14:22 /var/log/messages.1
-rw----- 1 root root 24984 Apr 1 19:26 /var/log/messages.2
-rw----- 1 root root 1911 Mar 28 11:32 /var/log/messages.3
-rw----- 1 root root 25193 Mar 22 04:02 /var/log/messages.4
-----a----- /var/log/messages <==主动加入 a 的隐藏属性啰！
```

上面那个 `-f` 具有『强制执行』的意思，如果一切的设定都没有问题的话，那么理论上，你的 `/var/log` 这个目录就会起变化啰！而且应该不会出现错误讯息才对！嘿嘿！这样就 OK 了！很棒不是吗？！

由于 `logrotate` 的工作已经加入 `crontab` 里头了！所以现在每天系统都会自动的给他查看 `logrotate` 啰！不用担心

的啦！只是要注意一下那个 /var/log/messages 里头是否常常有类似底下的字眼：

```
Apr 8 15:19:47 www syslogd 1.4.1: restart (remote reception).
```

这说明的是 syslogd 重新启动的时间啦 (就是因为 /etc/logrotate.d/syslog 的设定之缘故！) 底下我们来进行一些例题的练习，让你更详细的了解 logrotate 的功用啊！

🔑自定义登录文件的轮替功能

假设前提是这样的，前一小节当中，假设你已经建立了 /var/log/admin.log 这个档案，现在，你想要将该档案加上 +a 这个隐藏标签，而且设定底下的相关信息：

- 登录档轮替一个月进行一次；
- 该登录档若大于 10MB 时，则主动进行轮替，不需要考虑一个月的期限；
- 保存五个备份文件；
- 备份文件需要压缩

那你可以怎么样设定呢？呵呵～很简单啊！看看底下的动作吧！

```
# 1. 先建立 +a 这个属性啊！
[root@www ~]# chattr +a /var/log/admin.log
[root@www ~]# lsattr /var/log/admin.log
-----a----- /var/log/admin.log
[root@www ~]# mv /var/log/admin.log /var/log/admin.log.1
mv: cannot move `/var/log/admin.log' to `/var/log/admin.log.1':
Operation not permitted
# 这里确定了加入 a 的隐藏属性！所以 root 无法移动此登录档！

# 2. 开始建立 logrotate 的配置文件，增加一个档案在 /etc/logrotate.d 内就对了！
[root@www ~]# vi /etc/logrotate.d/admin
# This configuration is from VBird 2009/04/08
/var/log/admin.log {
    monthly    <==每个月进行一次
    size=10M   <==档案容量大于 10M 则开始处置
    rotate 5   <==保留五个！
    compress   <==进行压缩工作！
    sharedscripts
    prerotate
        /usr/bin/chattr -a /var/log/admin.log
    endsript
    sharedscripts
    postrotate
        /usr/bin/killall -HUP syslogd
        /usr/bin/chattr +a /var/log/admin.log
    endsript
}

# 3. 测试一下 logrotate 相关功能的信息显示：
[root@www ~]# logrotate -v /etc/logrotate.conf
....(前面省略)....
rotating pattern: /var/log/admin.log 10485760 bytes (5 rotations)
```

```

empty log files are rotated, old logs are removed
considering log /var/log/admin.log
  log does not need rotating
not running prerotate script, since no logs will be rotated
not running postrotate script, since no logs were rotated
....(底下省略)....
# 因为还不足一个月，档案也没有大于 10M，所以不需进行轮替！

# 4. 测试一下强制 logrotate 与相关功能的信息显示：
[root@www ~]# logrotate -vf /etc/logrotate.d/admin
reading config file /etc/logrotate.d/admin
reading config info for /var/log/admin.log

Handling 1 logs

rotating pattern: /var/log/admin.log forced from command line (5 rotations)
empty log files are rotated, old logs are removed
considering log /var/log/admin.log
  log needs rotating
rotating log /var/log/admin.log, log->rotateCount is 5
renaming /var/log/admin.log.5.gz to /var/log/admin.log.6.gz (rotatecount 5, logstart 1, i 5),
old log /var/log/admin.log.5.gz does not exist
renaming /var/log/admin.log.4.gz to /var/log/admin.log.5.gz (rotatecount 5, logstart 1, i 4),
old log /var/log/admin.log.4.gz does not exist
renaming /var/log/admin.log.3.gz to /var/log/admin.log.4.gz (rotatecount 5, logstart 1, i 3),
old log /var/log/admin.log.3.gz does not exist
renaming /var/log/admin.log.2.gz to /var/log/admin.log.3.gz (rotatecount 5, logstart 1, i 2),
old log /var/log/admin.log.2.gz does not exist
renaming /var/log/admin.log.1.gz to /var/log/admin.log.2.gz (rotatecount 5, logstart 1, i 1),
old log /var/log/admin.log.1.gz does not exist
renaming /var/log/admin.log.0.gz to /var/log/admin.log.1.gz (rotatecount 5, logstart 1, i 0),
old log /var/log/admin.log.0.gz does not exist
log /var/log/admin.log.6.gz doesn't exist -- won't try to dispose of it
running prerotate script
renaming /var/log/admin.log to /var/log/admin.log.1
running postrotate script
compressing log with: /bin/gzip

[root@www ~]# lsattr /var/log/admin.log*
-----a----- /var/log/admin.log
----- /var/log/admin.log.1.gz <==有压缩过喔！

```

看到了吗？透过这个方式，我们可以建立起属于自己的 logrotate 配置文件案，很简便吧！尤其是要注意的，/etc/syslog.conf 与 /etc/logrotate.d/* 档案常常要搭配起来，例如刚刚我们提到的两个案例中所建立的 /var/log/admin.log 就是一个很好的例子～建立后，还要使用 logrotate 来轮替啊！^_^

分析登录档

登录档的分析是很重要的！你可以自行以 vi 进入登录文件去查阅相关的信息。而系统也提供一些软件可以让你从登录文件中取得资料，例如之前谈过的 last, lastlog, dmesg 等等指令。不过，这些数据毕竟都非常的分散，如果你想要一口气读取所有的登录信息，其实有点困扰的。不过，好在 CentOS 有提供 logwatch 这个登录文件分析程序，你可以藉由该程序来了解登录文件信息。此外，鸟哥也依据 Red Hat 系统的 syslog 写了一支小程序给大家使用喔！

CentOS 预设提供的 logwatch

虽然有一些有用的系统指令，不过，要了解系统的状态，还是得要分析整个登录档才行~ 事实上，目前已经有相当多的登录档分析工具，例如 CentOS 5.x 上面预设的 logwatch 这个套件所提供的分析工具，他会每天分析一次登录档案，并且将数据以 email 的格式寄送给 root 呢！你也可以直接到 logwatch 的官方网站上面看看：

- <http://www.logwatch.org/>

logwatch 分析的结果如下所示：

```
[root@www ~]# mail
Mail version 8.1 6/6/93. Type ? for help.
"/var/spool/mail/root": 433 messages 433 new
>N 1 logwatch@www.vbird.t Fri Sep 5 11:42 43/1542 "Logwatch for www.vbird.tsai (Linux)"
N 2 logwatch@www.vbird.t Sat Sep 6 15:34 92/2709 "Logwatch for www.vbird.tsai (Linux)"
N 3 logwatch@www.vbird.t Mon Sep 8 15:26 43/1542 "Logwatch for www.vbird.tsai (Linux)"
...(中间省略)...
N431 logwatch@www.vbird.t Wed Apr 8 04:02 53/1772 "Logwatch for www.vbird.tsai (Linux)"
& 431
Message 431:
From root@www.vbird.tsai Wed Apr 8 04:02:05 2009
Date: Wed, 8 Apr 2009 04:02:05 +0800
To: root@www.vbird.tsai
From: logwatch@www.vbird.tsai
Subject: Logwatch for www.vbird.tsai (Linux)
MIME-Version: 1.0
Content-Transfer-Encoding: 7bit
Content-Type: text/plain; charset="iso-8859-1"

# 先会说明分析的日期与相关的分析期间！
##### Logwatch 7.3 (03/24/06) #####
    Processing Initiated: Wed Apr 8 04:02:05 2009
    Date Range Processed: yesterday
                        ( 2009-Apr-07 )
                        Period is day.
    Detail Level of Output: 0
                        Type of Output: unformatted
                        Logfiles for Host: www.vbird.tsai

#####

# 底下则是依据各种服务来进行各项分析！先是登入者的 ssh 服务分析
----- SSHD Begin -----

Users logging in through sshd:
root:
    192.168.100.101: 1 time
    192.168.100.254: 1 time

----- SSHD End -----

# 磁盘容量分析！可以避免你的系统使用过量磁盘，导致的系统不稳问题！
----- Disk Space Begin -----

Filesystem      Size Used Avail Use% Mounted on
```

```

/dev/hda2      9.5G 3.8G 5.3G 42% /
/dev/hda3      4.8G 1.1G 3.5G 23% /home
/dev/hda1      99M 21M 73M 23% /boot

----- Disk Space End -----
##### Logwatch End #####

```

由于鸟哥的测试用主机尚未启动许多服务，所以分析的项目很少。若你的系统已经启动许多服务的话，那么分析的项目理应会多很多才对。

🐦 鸟哥自己写的登录档分析工具：

虽然已经有了类似 logwatch 的工具，但是鸟哥自己想要分析的数据毕竟与对方不同～所以啰，鸟哥就自己写了一支小程序 (shell script 的语法) 用来分析自己的登录文件，这支程序分析的登录文件数据其实是固定的，包括有：

- /var/log/secure
- /var/log/messages
- /var/log/maillog

当然啦，还不只这些啦，包括各个主要常见的服务，如 pop3, mail, ftp, su 等会使用到 pam 的服务，都可以透过鸟哥写的这个小程序来分析与处理呢～整个数据还会输出一些系统信息。如果你想要使用这个程序的话，欢迎下载：

- <http://linux.vbird.org/download/index.php?action=detail&fileid=69>

安装的方法也很简单，只要将上述档案下载并解压缩后，就会得到一个名为 logfile 的目录，将此目录移动到 /usr/local/virus/ 目录下并修改一下：/usr/local/virus/logfile.sh 档案，里面的 email 与相关的信息只要修改一下，你就可以使用啦～啊！还要记得，将这支程序的执行写入 /etc/crontab 当中喔！可以在每天的 12:10am 执行这支小程序啦！ ^_^

```

[root@www ~]# mkdir /usr/local/virus
[root@www ~]# tar -zxvf logfile-0.1-4-2.tgz -C /usr/local/virus
[root@www ~]# cd /usr/local/virus/logfile
[root@www ~]# vi logfile.sh
email="root@localhost" <==大约在 93 行左右，请填入你的 email，否则保留默认值
basedir="/usr/local/virus/logfile" <==保留默认值，除非你的执行目录不同与此！

[root@www ~]# sh logfile.sh
# 开始尝试分析系统的登录文件，依据你的登录档大小，分析的时间不固定！

[root@www ~]# vi /etc/crontab
10 0 * * * root /usr/local/virus/logfile/logfile.sh
# 增加这一行！让系统在每天的凌晨自己进行登录档分析！

[root@www ~]# mail
# 自己找到刚刚输出的结果，该结果的输出有点像底下这样：

# 先进行程序的宣告！你也可以在底下的连结找到一些错误回报！
#####
欢迎使用本程序来查验您的登录档

```

```
本程序目前版本为： Version 0.1-4-2
程序最后更新日期为： 2006-09-22
若在您的系统中发现本程序有问题, 欢迎与我联络！
鸟哥的首页 http://linux.vbird.org
问题回报： http://phorum.vbird.org/viewtopic.php?t=3425
#####

# 先看看你的硬件与操作系统的相关情况，尤其是 partition 的使用量更需要随时注意！
===== 系统汇整
=====
核心版本：Linux version 2.6.18-92.el5 (mockbuild@builder16.centos.org)
CPU 信息：Intel(R) Celeron(TM) CPU
           : 1200.062 MHz
主机名：www.vbird.tsai
统计日期：2009/April/08 17:00:59 ( Wednesday )
分析的日期: Apr 8
已开机期间: 7 days, 22:46,
目前主机挂载的 partitions
  Filesystem      Size Used Avail Use% Mounted on
  /dev/hda2       9.5G 3.8G 5.3G 42% /
  /dev/hda3       4.8G 1.1G 3.5G 23% /home
  /dev/hda1       99M 21M 73M 23% /boot
  tmpfs          363M  0 363M  0% /dev/shm

# 这个程序会将针对 internet 与内部监听的端口口分开来显示！
===== Ports 的相关分析信息
=====
主机启用的 port 与相关的 process owner：
仅对本机界面开放的 ports (PID|owner|command)
  tcp 25|(root)|sendmail: accepting connections
  tcp 631|(root)|cupsd
  tcp 2207|(root)|python ./hpssd.py
  tcp 2208|(root)|./hpiod
对外部接口开放的 ports (PID|owner|command)
  tcp 22|(root)|/usr/sbin/sshd
  tcp 111|(rpc)|portmap
  tcp 737|(root)|rpc.statd
  udp 111|(rpc)|portmap
  udp 514|(root)|syslogd -m 0 -r
  udp 631|(root)|cupsd
  udp 731|(root)|rpc.statd
  udp 734|(root)|rpc.statd
  udp 5353|(avahi)|avahi-daemon: running [www.local]
  udp 32768|(avahi)|avahi-daemon: running [www.local]
  udp 32769|(avahi)|avahi-daemon: running [www.local]

# 以下针对有启动的服务个别进行分析！
===== SSH 的登录文件信息汇整
=====
今日没有使用 SSH 的纪录
```

```
===== Sednamil 的登录文件信息汇整
=====
您的主机有进行 SASL 身份认证的功能

今日没有 sendmail 的相关信息

===== 全部的登录文件信息汇整
=====
1. 重要的登录记录文件 ( Secure file )
   说明 : 已经取消了 pop3 的信息 !
Apr  8 15:46:22 www su: session opened for user vbird by root(uid=0)
Apr  8 15:47:02 www su: session closed for user vbird

2. 使用 last 这个指令输出的结果

wtmp begins Wed Apr  8 15:19:47 2009

3. 将特重要的 /var/log/messages 列出来瞧瞧 !
   已经取消 crond 与 snmpd 的讯息
Apr  8 15:19:47 www syslogd 1.4.1: restart (remote reception).
Apr  8 15:34:25 www syslogd 1.4.1: restart (remote reception).
```

目前鸟哥都是透过这支程序去分析自己管理的主机，然后再据以了解系统状况，如果有特殊状况则实时进行系统处理！而且鸟哥都是将上述的 email 调整成自己可以在 Internet 上面读到的邮件，这样我每天都可以收到正确的登录文件分析信息哩！



重点回顾

- 登录文件可以记录一个事件的何时、何地、何人、何事等四大信息，故系统有问题时务必查询登录档；
- 系统的登录文件默认都集中放置到 /var/log/ 目录内，其中又以 messages 记录的信息最多！
- 登录文件记录的主要服务与程序为：syslogd, klogd, log
- syslogd 的配置文件在 /etc/syslog.conf，内容语法为：『服务.等级 记载装置或档案』
- syslogd 本身有提供登录文件服务器的功能，透过修改 /etc/sysconfig/syslog 内容即可达成；
- logrotate 程序利用 crontab 来进行登录文件的轮替功能；
- logrotate 的配置文件为 /etc/logrotate.conf，而额外的设定则可写入 /etc/logrotate.d/* 内；
- logwatch 为 CentOS 5 预设提供的一个登录文件分析软件。



本章习题

(要看答案请将鼠标移动到『答：』底下的空白处，按下左键圈选空白处即可察看)

实作题：

- 请在你的 CentOS 5.x 上面，依照鸟哥提供的 logfile.sh 去安装，并将结果取出分析看看。

简答题部分：

- syslogd 可以作为登录档服务器，请以 man page 的方式配合 network 关键词，查出 syslogd 需要加上什

么选项就能够成为登录文件服务器？

透过 `man syslogd` ，查询到 `-r` 的选项。

- 如果你想要将 `auth` 这个服务的结果中，只要讯息等级高于 `warn` 就给予发送 email 到 `root` 的信箱，该如何处理？

利用 `vim` 去编辑 `/etc/syslog.conf` 档案，内容为
`auth.warn root`

- 启动系统注册表信息时，需要启动哪两个 daemon 呢？

`syslogd` 记录系统软件，`klogd` 记录核心信息。

- `syslogd` 以及 `logrotate` 个别透过什么机制来执行？

`syslogd` 为 `super daemon` 的机制；`logrotate` 则是透过 `crontab` 来执行的！只是个指令而已。



参考数据与延伸阅读

- 注 1：关于 `console` 的说明可以参考底下的连结：

<http://en.wikipedia.org/wiki/Console>

<http://publib.boulder.ibm.com/infocenter/systems/index.jsp?topic=/com.ibm.aix.files/doc/aixfiles/console.htm>

2002/06/24：第一次完成

2003/02/11：重新编排与加入 FAQ

2005/10/12：旧的文章已经被移动到 [此处](#)。

2005/10/24：终于写完了～啊！怎么写这么久？？

2006/07/23：修改了 `/etc/logrotate.d/syslog` 的设定数据

2009/03/31：将旧的基于 FC4 版本的数据移动至 [此处](#)

2009/09/14：加入了一些例题而已。这一篇太简单了～想不到什么好的题目说～

系统开机其实是一项非常复杂的程序，因为核心得要侦测硬件并加载适当的驱动程序后，接下来则必须要呼叫程序来准备好系统运作的环境，以让使用者能够顺利的操作整部主机系统。如果你能够理解开机的原理，那么将有助于你在系统出问题能够很快速的修复系统喔！而且还能够顺利的配置多重操作系统的多重引导问题。为了多重引导的问题，你就不能不学学 grub 这个 Linux 底下优秀的开机管理程序 (boot loader)。而在系统运作期间，你也得要学会管理核心模块呢！

1. Linux 的开机流程分析

- 1.1 开机流程一览
- 1.2 BIOS, boot loader 与 kernel 载入
- 1.3 第一支程序 init 及配置文件 /etc/inittab 与 runlevel
- 1.4 init 处理系统初始化流程 (/etc/rc.d/rc.sysinit)
- 1.5 启动系统服务与相关启动配置文件 (/etc/rc.d/rc N & /etc/sysconfig)
- 1.6 用户自定义开机启动程序 (/etc/rc.d/rc.local)
- 1.7 根据 /etc/inittab 之设定，加载终端机或 X-Window 接口
- 1.8 开机过程会用到的主要配置文件：/etc/modprobe.conf, /etc/sysconfig/*
- 1.9 Run level 的切换：runlevel, init

2. 核心与核心模块

- 2.1 核心模块与相依性：depmod
- 2.2 核心模块的观察：lsmod, modinfo
- 2.3 核心模块的加载与移除：insmod, modprobe, rmmod
- 2.4 核心模块的额外参数设定：/etc/modprobe.conf

3. Boot loader: Grub

- 3.1 boot loader 的两个 stage
- 3.2 grub 的配置文件 /boot/grub/menu.lst 与选单类型：磁盘代号, menu.lst
- 3.3 initrd 的重要性与建立新 initrd 档案：mkinitrd
- 3.4 测试与安装 grub：grub-install, grub shell
- 3.5 开机前的额外功能修改
- 3.6 关于核心功能当中的 vga 设定
- 3.7 BIOS 无法读取大硬盘的问题
- 3.8 为个别选单加上密码：grub-md5-crypt

4. 开机过程的问题解决

- 4.1 忘记 root 密码的解决之道
- 4.2 init 配置文件错误
- 4.3 BIOS 磁盘对应的问题 (device.map)
- 4.4 因文件系统错误而无法开机
- 4.5 利用 chroot 切换到另一颗硬盘工作

5. 重点回顾

6. 本章习题

7. 参考数据与延伸阅读

8. 针对本文的建议：<http://phorum.vbird.org/viewtopic.php?t=23891>



Linux 的开机流程分析

开机不是只要单击电源钮而关机只要关掉电源钮就可以了吗？有何大学问？话是这样没错啦，但是由于 Linux 是一套多人多任务的操作系统，你难保你在关机时没有人在在线，如果你关机的时候碰巧一大群人在在线工作，那会让当时在在线工作的人马上断线的！那不是害死人了！一些数据可是无价之宝哩！

另外 Linux 在执行的时候，虽然你在画面上只会看到黑压压的一片，完全没有任何画面，但其实他是有很多的程序在背景底下执行的，例如登录文件管控程序、前面提到的例行性工作排程等，当然还有一大

堆网络服务，如邮件服务器、WWW 服务器等等。你如果随便关机的话，是很容易伤害硬盘及数据传输的动作的！所以在 Linux 下关机可是一门大学问喔。

💧开机流程一览

既然开机是很严肃的一件事，那我们就来了解一下整个开机的过程吧！好让大家比较容易发现开机过程里面可能会发生问题的地方，以及出现问题后的解决之道！不过，由于开机的过程中，那个开机管理程序 (Boot Loader) 使用的软件可能不一样，例如目前各大 Linux distributions 的主流为 grub，但早期 Linux 预设是使用 LILO，台湾地区则很多朋友喜欢使用 [spfdisk](#)。但无论如何，我们总是得要了解整个 boot loader 的工作情况，才能了解为何进行多重引导的设定时，老是听人家讲要先安装 Windows 再安装 Linux 的原因～

假设以个人计算机架设的 Linux 主机为例 (先回到[第零章计算器概论](#)看看相关的硬件常识喔)，当你按下电源按键后计算机硬件会主动的读取 BIOS 来加载硬件信息及进行硬件系统的自我测试，之后系统会主动的去读取第一个可开机的装置 (由 BIOS 设定的)，此时就可以读入开机管理程序了。

开机管理程序可以指定使用哪个核心档案来开机，并实际加载核心到内存当中解压缩与执行，此时核心就能够开始在内存内活动，并侦测所有硬件信息与加载适当的驱动程序来使整部主机开始运作，等到核心侦测硬件与加载驱动程序完毕后，一个最阳春的操作系统就开始在你的 PC 上面跑了。

主机系统开始运作后，此时 Linux 才会呼叫外部程序开始准备软件执行的环境，并且实际的加载所有系统运作所需要的软件程序哩！最后系统就会开始等待你的登入与操作啦！简单来说，系统开机的经过可以汇整成底下的流程的：

1. 加载 BIOS 的硬件信息与进行自我测试，并依据设定取得第一个可开机的装置；
2. 读取并执行第一个开机装置内 MBR 的 boot Loader (亦即是 grub, spfdisk 等程序)；
3. 依据 boot loader 的设定加载 Kernel，Kernel 会开始侦测硬件与加载驱动程序；
4. 在硬件驱动成功后，Kernel 会主动呼叫 init 程序，而 init 会取得 run-level 信息；
5. init 执行 /etc/rc.d/rc.sysinit 档案来准备软件执行的作业环境 (如网络、时区等)；
6. init 执行 run-level 的各个服务之启动 (script 方式)；
7. init 执行 /etc/rc.d/rc.local 档案；
8. init 执行终端机仿真程序 mingetty 来启动 login 程序，最后就等待用户登入啦；

大概的流程就是上面写的那个样子啦，你会发现 init 这个家伙占的比重非常重！所以我们才会在[第十七章的 pstree](#) 指令中谈到这家伙。那每一个程序的内容主要是在干嘛呢？底下就分别来谈一谈吧！

💧BIOS, boot loader 与 kernel 载入

我们在[第三章](#)曾经谈过简单的开机流程与 MBR 的功能，当时为了多重引导而进行的简短的介绍。现在你已经有足够的 Linux 基础了，所以底下让我们来加强说明啦！

- BIOS, 开机自我测试与 MBR

我们在[第零章的计算器概论](#)就曾谈过计算机主机架构，在个人计算机架构下，你想要启动整部系统首先就得要让系统去加载 BIOS (Basic Input Output System)，并透过 BIOS 程序去加载 CMOS 的信息，并且藉由 CMOS 内的设定值取得主机的各项硬件配置，例如 CPU 与接口设备的沟通频率啊、开机装置的搜寻顺序啊、硬盘的大小与类型啊、系统时间啊、各周边总线的是否启动 Plug and Play (PnP, 即插即用装置) 啊、各接口设备的 I/O 地址啊、以及与 CPU 沟通的 IRQ 岔断等等的信息。

在取得这些信息后，BIOS 还会进行开机自我测试 (Power-on Self Test, POST) ([注 1](#))。然后开始执行硬件侦测的初始化，并设定 PnP 装置，之后再定义出可开机的装置顺序，接下来就会开始进行开机装

置的数据读取了 (MBR 相关的任务开始)。

由于我们的系统软件大多放置到硬盘中嘛！所以 BIOS 会指定开机的装置好让我们可以读取磁盘中的操作系统核心档案。但由于不同的操作系统他的文件系统格式不相同，因此我们必须要以一个开机管理程序来处理核心档案加载 (load) 的问题，因此这个开机管理程序就被称为 Boot Loader 了。那这个 Boot Loader 程序安装在哪里呢？就在开机装置的第一个扇区 (sector) 内，也就是我们一直谈到的 MBR (Master Boot Record, 主要启动记录区)。

那你会不会觉得很奇怪啊？既然核心档案需要 loader 来读取，那每个操作系统的 loader 都不相同，这样的话 BIOS 又是如何读取 MBR 内的 loader 呢？很有趣的问题吧！其实 BIOS 是透过硬件的 INT 13 中断功能来读取 MBR 的，也就是说，只要 BIOS 能够侦测的到你的磁盘 (不论该磁盘是 SATA 还是 IDE 接口)，那他就有办法透过 INT 13 这条信道来读取该磁盘的第一个扇区内的 MBR 啦！(注 2) 这样 boot loader 也就能够被执行啰！

Tips:

我们知道每颗硬盘的第一个扇区内含有 446 bytes 的 MBR 区域，那么如果我的主机上面有两颗硬盘的话，系统会去哪颗硬盘的 MBR 读取 boot loader 呢？这个就得要看 BIOS 的设定了。基本上，我们常常讲的『系统的 MBR』其实指的是 **第一个开机装置的 MBR** 才对！所以，改天如果你要将开机管理程序安装到某颗硬盘的 MBR 时，要特别注意当时系统的『第一个开机装置』是哪个，否则会安装到错误的硬盘上面的 MBR 喔！重要重要！



- Boot Loader 的功能

刚刚说到 Loader 的最主要功能是要认识操作系统的文件格式并据以加载核心到主存储器中去执行。由于不同操作系统的文件格式不一致，因此每种操作系统都有自己的 boot loader 啦！用自己的 loader 才有办法载入核心档案嘛！那问题就来啦，你应该有听说过多重操作系统吧？也就是在一部主机上面安装多种不同的操作系统。既然你 (1) 必须要使用自己的 loader 才能够加载属于自己的操作系统核心，而 (2) 系统的 MBR 只有一个，那你怎么会有办法同时在一部主机上面安装 Windows 与 Linux 呢？

这就得要回到[第八章的磁盘文件系统](#)去回忆一下文件系统功能了。其实每个文件系统 (filesystem, 或者是 partition) 都会保留一块启动扇区 (boot sector) 提供操作系统安装 boot loader，而通常操作系统默认都会安装一份 loader 到他根目录所在的文件系统的 boot sector 上。如果我们在一部主机上面安装 Windows 与 Linux 后，该 boot sector, boot loader 与 MBR 的相关性会有点像下图：



图 1.2.1、boot loader 安装在 MBR, boot sector 与操作系统的关系

如上图所示，每个操作系统默认是会安装一套 boot loader 到他自己的文件系统中 (就是每个 filesystem 左下角的方框)，而在 Linux 系统安装时，你可以选择将 boot loader 安装到 MBR 去，也可以选择不要安装。如果选择安装到 MBR 的话，那理论上你在 MBR 与 boot sector 都会保有一份 boot loader 程序的。至于 Windows 安装时，他预设会主动的将 MBR 与 boot sector 都装上一份 boot loader！所以啦，你会发现安装多重操作系统时，你的 MBR 常常会被不同的操作系统的 boot loader 所覆盖啦！^_^

我们刚刚提到的两个问题还是没有解决啊！虽然各个操作系统都可以安装一份 boot loader 到他们的 boot sector 中，这样操作系统可以透过自己的 boot loader 来加载核心了。问题是系统的 MBR 只有一个哩！你要怎么执行 boot sector 里面的 loader 啊？这个我们得要回忆一下[第三章约略提过的 boot loader 的功能了](#)。boot loader 主要的功能如下：

- **提供选单**：用户可以选择不同的开机项目，这也是多重引导的重要功能！

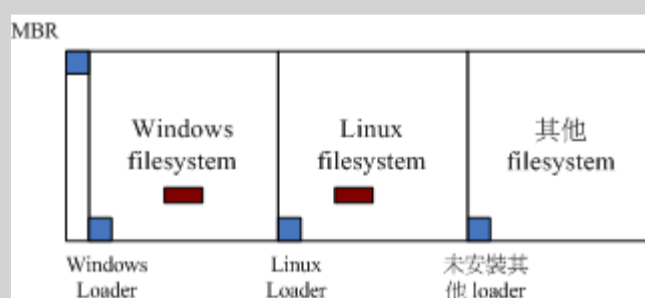
- **载入核心档案**：直接指向可开机的程序区段来开始操作系统；
- **转交其他 loader**：将开机管理功能转交给其他 loader 负责。

由于具有选单功能，因此我们可以选择不同的核心来开机。而由于具有控制权转交的功能，因此我们可以加载其他 boot sector 内的 loader 啦！不过 Windows 的 loader 预设不具有控制权转交的功能，因此你不能使用 Windows 的 loader 来加载 Linux 的 loader 喔！这也是为啥第三章谈到 MBR 与多重引导时，会特别强调先装 Windows 再装 Linux 的缘故。我们将上述的三个功能以底下的图标来解释你就看的懂了！（与第三章的图示也非常类似啦！）



图 1.2.2、开机管理程序的选单功能与控制权转交功能示意图

如上图所示，我的 MBR 使用 Linux 的 grub 这个开机管理程序，并且里面假设已经有了三个选单，第一个选单可以直接指向 Linux 的核心档案并且直接加载核心来开机；第二个选单可以将开机管理程序控制权交给 Windows 来管理，此时 Windows 的 loader 会接管开机流程，这个时候他就能启动 windows 了。第三个选单则是使用 Linux 在 boot sector 内的开机管理程序，此时就会跳出另一个 grub 的选单啦！了解了吗？

而最终 boot loader 的功能就是『加载 kernel 档案』啦！

- 加载核心侦测硬件与 initrd 的功能

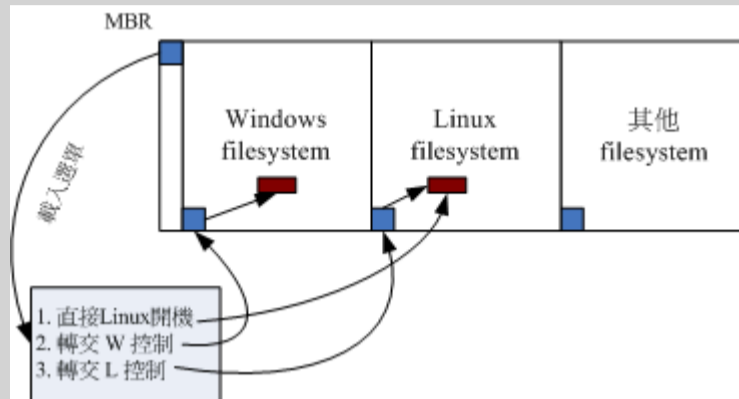
当我们藉由 boot loader 的管理而开始读取核心档案后，接下来，Linux 就会将核心解压缩到主存储器当中，并且利用核心的功能，开始测试与驱动各个周边装置，包括储存装置、CPU、网络卡、声卡等等。此时 Linux 核心会以自己的功能重新侦测一次硬件，而不一定会使用 BIOS 侦测到的硬件信息喔！也就是说，核心此时才开始接管 BIOS 后的工作了。那么核心档案在哪里啊？一般来说，他会被放置到 /boot 里面，并且取名为 /boot/vmlinuz 才对！

```
[root@www ~]# ls --format=single-column -F /boot
config-2.6.18-92.el5    <==此版本核心被编译时选择的功能与模块配置文件
grub/                  <==就是开机管理程序 grub 相关数据目录
initrd-2.6.18-92.el5  <==虚拟文件系统档！
System.map-2.6.18-92.el5 <==核心功能放置到内存地址的对应表
vmlinuz-2.6.18-92.el5 <==就是核心档案啦！最重要者！
```

从上表我们也可以知道此版本的 Linux 核心为 2.6.18-92.el5 这个版本！为了硬件开发商与其他核心功能开发者的便利，因此 Linux 核心是可以透过动态加载核心模块的（就请想成驱动程序即可），这些核心模块就放置在 /lib/modules/ 目录内。由于模块放置到磁盘根目录内（要记得 /lib 不可以与 / 分别放在不同的 partition！），因此在开机的过程中核心必须要挂载根目录，这样才能够读取核心模块提供加载驱动程序的功能。而且为了担心影响到磁盘内的文件系统，因此开机过程中根目录是以只读的方式来挂载的喔。

一般来说，非必要的功能且可以编译成为模块的核心功能，目前的 Linux distributions 都会将他编译成为模块。因此 USB, SATA, SCSI... 等磁盘装置的驱动程序通常都是以模块的方式来存在的。现在来思考一种情况，假设你的 linux 是安装在 SATA 磁盘上面的，你可以透过 BIOS 的 INT 13 取得 boot loader 与 kernel 档案来开机，然后 kernel 会开始接管系统并且侦测硬件及尝试挂载根目录来取得额外

的驱动程序。

问题是，核心根本不认识 SATA 磁盘，所以需要加载 SATA 磁盘的驱动程序，否则根本就无法挂载根目录。但是 SATA 的驱动程序在 /lib/modules 内，你根本无法挂载根目录又怎么读取到 /lib/modules/ 内的驱动程序？是吧！非常的两难吧！在这个情况之下，你的 Linux 是无法顺利开机的！那怎么办？没关系，我们可以透过虚拟文件系统来处理这个问题。

虚拟文件系统 (Initial RAM Disk) 一般使用的档名为 /boot/initrd，这个档案的特色是，他也能够透过 boot loader 来加载到内存中，然后这个档案会被解压缩并且在内存当中仿真成一个根目录，且此仿真在内存当中的文件系统能够提供一支可执行的程序，透过该程序来加载开机过程中所最需要的核心模块，通常这些模块就是 USB, RAID, LVM, SCSI 等文件系统与磁盘接口的驱动程序啦！等载入完成后，会帮助核心重新呼叫 /sbin/init 来开始后续的正常开机流程。

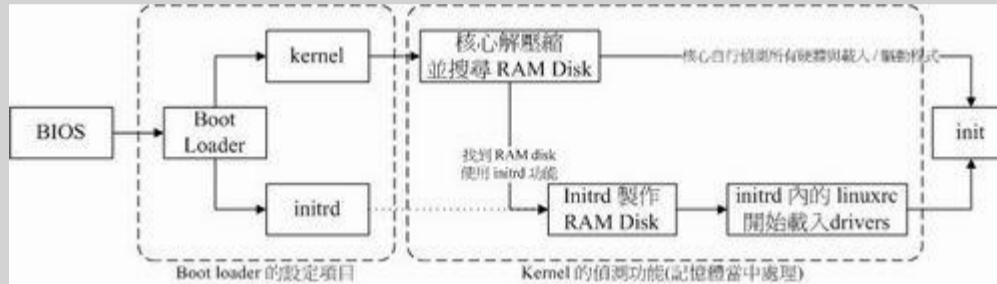

如上图所示，boot loader 可以加载 kernel 与 initrd，然后在内存中让 initrd 解压缩成为根目录，kernel 就能够藉此加载适当的驱动程序，最终释放虚拟文件系统，并挂载实际的根目录文件系统，就能够开始后续的正常开机流程。更详细的 initrd 说明，你可以自行使用 man initrd 去查阅看看。底下让我们来了解一下 CentOS 5.x 的 initrd 档案内容有什么吧！^_^

```
# 1. 先将 /boot/initrd 复制到 /tmp/initrd 目录中，等待解压缩：
[root@www ~]# mkdir /tmp/initrd
[root@www ~]# cp /boot/initrd-2.6.18-92.el5.img /tmp/initrd/
[root@www ~]# cd /tmp/initrd
[root@www initrd]# file initrd-2.6.18-92.el5.img
initrd-2.6.18-92.el5.img: gzip compressed data, ...
# 原来是 gzip 的压缩文件！因为是 gzip，所以扩展名给他改成 .gz 吧！

# 2. 将上述的档案解压缩：
[root@www initrd]# mv initrd-2.6.18-92.el5.img initrd-2.6.18-92.el5.gz
[root@www initrd]# gzip -d initrd-2.6.18-92.el5.gz
[root@www initrd]# file initrd-2.6.18-92.el5
initrd-2.6.18-92.el5: ASCII cpio archive (SVR4 with no CRC)
# 搞了老半天，原来还是 cpio 的指令压缩成的档案啊！解压缩看看！

# 3. 用 cpio 解压缩
[root@www initrd]# cpio -ivcdu < initrd-2.6.18-92.el5
[root@www initrd]# ll
drwx----- 2 root root 4096 Apr 10 02:05 bin
drwx----- 3 root root 4096 Apr 10 02:05 dev
drwx----- 2 root root 4096 Apr 10 02:05 etc
-rwx----- 1 root root 1888 Apr 10 02:05 init
-rw----- 1 root root 5408768 Apr 10 02:00 initrd-2.6.18-92.el5
drwx----- 3 root root 4096 Apr 10 02:05 lib
drwx----- 2 root root 4096 Apr 10 02:05 proc
lrwxrwxrwx 1 root root 3 Apr 10 02:05 sbin -> bin
drwx----- 2 root root 4096 Apr 10 02:05 sys
drwx----- 2 root root 4096 Apr 10 02:05 sysroot
```

```
# 看！是否很像根目录！尤其也是有 init 这个执行档！务必看一下权限！
# 接下来看看 init 这个档案内有啥咚咚？

# 4. 观察 init 档案内较重要的执行项目
[root@www initrd]# cat init
#!/bin/nash          <==使用类似 bash 的 shell 来执行
mount -t proc /proc /proc <==挂载内存的虚拟文件系统
....(中间省略)....
echo Creating initial device nodes
mknod /dev/null c 1 3 <==建立系统所需要的各项装置！
....(中间省略)....
echo "Loading ehci-hcd.ko module"
insmod /lib/ehci-hcd.ko <==加载各项核心模块，就是驱动程序！
....(中间省略)....
echo Creating root device.
mkrootdev -t ext3 -o defaults,ro hdc2 <==尝试挂载根目录啦！
....(底下省略)....
```

嘿嘿！透过上述执行档的内容，我们可以知道 initrd 有加载模块并且尝试挂载了虚拟文件系统。接下来就能够顺利的运作啦！那么是否一定需要 initrd 呢？

例题：

是否没有 initrd 就无法顺利开机？

答：

不见得的！需要 initrd 最重要的原因是，当开机时无法挂载根目录的情况下，此时就一定需要 initrd，例如你的根目录在特殊的磁盘接口 (USB, SATA, SCSI)，或者是你的文件系统较为特殊 (LVM, RAID) 等等，才会需要 initrd。

如果你的 Linux 是安装在 IDE 接口的磁盘上，并且使用默认的 ext2/ext3 文件系统，那么不需要 initrd 也能够顺利的开机进入 Linux 的！

在核心完整的加载后，您的主机应该就开始正确的运作了，接下来，就是要开始执行系统的第一支程序：`/sbin/init`。

第一支程序 init 及配置文件 `/etc/inittab` 与 `runlevel`

在核心加载完毕、进行完硬件侦测与驱动程序加载后，此时你的主机硬件应该已经准备就绪了 (ready)，此时核心会主动的呼叫第一支程序，那就是 `/sbin/init` 啰。这也是为啥[第十七章的 pstree](#) 指令介绍时，你会发现 `init` 的 PID 号码是一号啦。`/sbin/init` 最主要的功能就是准备软件执行的环境，包括系统的主机名、网络设定、语系处理、文件系统格式及其他服务的启动等。而所有的动作都会透过 `init` 的配置文件，亦即是 `/etc/inittab` 来规划，而 `inittab` 内还有一个很重要的设定项目，那就是默认的 `runlevel` (开机执行等级) 啦！

- `Run level`：执行等级有哪些？

那么什么是 `run level` 呢？他有什么功用啊？其实很简单啦，Linux 就是藉由设定 `run level` 来规定系统使用不同的服务来启动，让 Linux 的使用环境不同。基本上，依据有无网络与有无 X Window 而将 `run level` 分为 7 个等级，分别是：

- 0 - halt (系统直接关机)

- 1 - single user mode (单人维护模式，用在系统出问题时的维护)
- 2 - Multi-user, without NFS (类似底下的 runlevel 3，但无 NFS 服务)
- 3 - Full multi-user mode (完整含有网络功能的纯文本模式)
- 4 - unused (系统保留功能)
- 5 - X11 (与 runlevel 3 类似，但加载使用 X Window)
- 6 - reboot (重新启动)

由于 run level 0, 4, 6 不是关机、重新启动就是系统保留的，所以：『您当然不能将预设的 run level 设定为这三个值』，否则系统就会不断的自动关机或自动重新启动.... 好了，那么我们开机时，到底是如何取得系统的 run level 的？当然是 /etc/inittab 所设定的啰！那么 /etc/inittab 到底有什么信息呢？我们先来看看这个档案的内容好了：

- /etc/inittab 的内容与语法

```
[root@www ~]# vim /etc/inittab
id:5:initdefault:          <==预设的 runlevel 设定, 此 runlevel 为 5

si::sysinit:/etc/rc.d/rc.sysinit <==准备系统软件执行的环境的脚本执行档

# 7 个不同 run level 的，需要启动的服务的 scripts 放置路径：
l0:0:wait:/etc/rc.d/rc 0 <==runlevel 0 在 /etc/rc.d/rc0.d/
l1:1:wait:/etc/rc.d/rc 1 <==runlevel 1 在 /etc/rc.d/rc1.d/
l2:2:wait:/etc/rc.d/rc 2 <==runlevel 2 在 /etc/rc.d/rc2.d/
l3:3:wait:/etc/rc.d/rc 3 <==runlevel 3 在 /etc/rc.d/rc3.d/
l4:4:wait:/etc/rc.d/rc 4 <==runlevel 4 在 /etc/rc.d/rc4.d/
l5:5:wait:/etc/rc.d/rc 5 <==runlevel 5 在 /etc/rc.d/rc5.d/
l6:6:wait:/etc/rc.d/rc 6 <==runlevel 6 在 /etc/rc.d/rc6.d/

# 是否允许按下 [ctrl]+[alt]+[del] 就重新启动的设定项目：
ca::ctrlaltdel:/sbin/shutdown -t3 -r now

# 底下两个设定则是关于不断电系统的 (UPS)，一个是没电力时的关机，一个是复电的处理
pf::powerfail:/sbin/shutdown -f -h +2 "Power Failure; System Shutting Down"
pr:12345:powerokwait:/sbin/shutdown -c "Power Restored; Shutdown Cancelled"

1:2345:respawn:/sbin/mingetty tty1 <==其实 tty1~tty6 是由底下这六行决定的。
2:2345:respawn:/sbin/mingetty tty2
3:2345:respawn:/sbin/mingetty tty3
4:2345:respawn:/sbin/mingetty tty4
5:2345:respawn:/sbin/mingetty tty5
6:2345:respawn:/sbin/mingetty tty6

x:5:respawn:/etc/X11/prefdm -nodaemon <==X window 则是这行决定的！
```

让我们解析一下这个档案吧！首先，这个档案的语法是利用冒号 (:) 将设定分隔成为四个字段，每个字段的意义与说明如下：

[设定项目]:[run level]:[init 的动作行为]:[指令项目]

1. 设定项目：最多四个字符，代表 init 的主要工作项目，只是一个简单的代表说明。
2. run level：该项目在哪些 run level 底下进行的意思。如果是 35 则代表 runlevel 3 与 5 都会执行。
3. init 的动作项目：主要可以进行的动作项目意义有：

inittab 设定值	意义说明
initdefault	代表预设的 run level 设定值
sysinit	代表系统初始化的动作项目
ctrlaltdel	代表 [ctrl]+[alt]+[del] 三个按键是否可以重新启动的设定
wait	代表后面字段设定的指令项目必须要执行完毕才能继续底下其他的动作
respawn	代表后面字段的指令可以无限制的再生 (重新启动)。举例来说，tty1 的 mingetty 产生的可登入画面，在你注销而结束后，系统会再开一个新的可登入画面等待下一个登入。

4. 更多的设定项目请参考 man inittab 的说明。
5. 指令项目：亦即应该可以进行的指令，通常是一些 script 啰。

• init 的处理流程

事实上 /etc/inittab 的设定也有点类似 shell script 啦，因为该档案内容的设定也是一行一行的从上往下处理的，因此我们可以知道 CentOS 的 init 依据 inittab 设定的处理流程会是：

1. 先取得 runlevel 亦即默认执行等级的相关等级 (以鸟哥的测试机为例，为 5 号)；
2. 使用 /etc/rc.d/rc.sysinit 进行系统初始化
3. 由于 runlevel 是 5，因此只进行『l5:5:wait:/etc/rc.d/rc 5』，其他行则略过
4. 设定好 [ctrl]+[alt]+[del] 这组的组合键功能
5. 设定不断电系统的 pf, pr 两种机制；
6. 启动 mingetty 的六个终端机 (tty1 ~ tty6)
7. 最终以 /etc/X11/perfdm -nodaemon 启动图形接口啦！

现在你可以知道为啥 [ctrl]+[alt]+[del] 可以重新启动而我们预设提供 6 个虚拟终端机 (tty1~tty6) 给你使用了吧！由于整个设定都是依据 /etc/inittab 来决定的，因此如果你想要修改任何细节的话，可以这样做喔：

- 如果不想让使用者利用 [ctrl]+[alt]+[del] 来重新启动系统，可以将『ca::ctrlaltdel:/sbin/shutdown -t3 -r now』加上批注 (#) 来取消该设定
- 规定开机的预设 run level 是纯文本的 3 号或者是具有图形接口的 5 号，可经由『id:5:initdefault:』那个数字来决定！以鸟哥自己这个档案为例，我是使用默认的图形接口。如果你想要关闭图形接口的话，将该行 5 改成 3 即可。
- 如果不想要启动六个终端机 (tty1~tty6)，那么可以将『6:2345:respawn:/sbin/mingetty tty6』关闭数个。但务必至少激活一个喔！

所以说，你现在会自行修改登入时的预设 run level 设定值了吗？够简单的吧？一般来说，我们预设都是 3 或者是 5 来作为预设的 run level 的。但有时后可能需要进入 run level 1，也就是单人维护模式

的环境当中。这个 run level 1 有点像是 Windows 系统当中的『安全模式』啦，专门用来处理当系统有问题时的操作环境。此外，当系统发现有问题时，举例来说，不正常关机造成 filesystem 的不一致现象时，系统会主动的进入单人维护模式呢！

好了，init 在取得 run level 之后，接下来要干嘛？上面 /etc/inittab 档案内容不是有提到 sysinit 吗？准备初始化系统了吧！

💧init 处理系统初始化流程 (/etc/rc.d/rc.sysinit)

还记得上面提到 /etc/inittab 里头有这一句『si::sysinit:/etc/rc.d/rc.sysinit』吧？这表示：『我开始加载各项系统服务之前，得先做好整个系统环境，我主要利用 /etc/rc.d/rc.sysinit 这个 shell script 来设定好我的系统环境的。』够清楚了吧？所以，我想要知道到底 CentOS 开机的过程当中帮我进行了什么动作，就得要仔细的分析 /etc/rc.d/rc.sysinit 啰。

Tips:

老实说，这个档案的档名在各不同的 distributions 当中都不相同，例如 SuSE server 9 就使用 /etc/init.d/boot 与 /etc/init.d/rc 来进行的。所以，你最好还是自行到 /etc/inittab 去察看一下系统的工作喔！ ^_^



如果你使用 vim 去查阅过 /etc/rc.d/rc.sysinit 的话，那么可以发现他主要的工作大抵有这几项：

1. 取得网络环境与主机类型：
读取网络配置文件 /etc/sysconfig/network，取得主机名与默认通讯闸 (gateway) 等网络环境。
2. 测试与挂载内存装置 /proc 及 USB 装置 /sys：
除挂载内存装置 /proc 之外，还会主动侦测系统上是否具有 usb 的装置，若有则会主动加载 usb 的驱动程序，并且尝试挂载 usb 的文件系统。
3. 决定是否启动 SELinux：
我们在[第十七章](#)谈到的 SELinux 在此时进行一些检测，并且检测是否需要帮所有的档案重新编写标准的 SELinux 类型 (auto relabel)。
4. 启动系统的随机数生成器
随机数生成器可以帮助系统进行一些密码加密演算的功能，在此需要启动两次随机数生成器。
5. 设定终端机 (console) 字形：
6. 设定显示于开机过程中的欢迎画面 (text banner)；
7. 设定系统时间 (clock) 与时区设定：需读入 /etc/sysconfig/clock 设定值
8. 接口设备的侦测与 Plug and Play (PnP) 参数的测试：
根据核心在开机时侦测的结果 (/proc/sys/kernel/modprobe) 开始进行 ide / scsi / 网络 / 音效等接口设备的侦测，以及利用以加载的核心模块进行 PnP 装置的参数测试。
9. 用户自定义模块的加载
使用者可以在 /etc/sysconfig/modules/*.modules 加入自定义的模块，则此时会被加载到系统当中
10. 加载核心的相关设定：
系统会主动去读取 /etc/sysctl.conf 这个档案的设定值，使核心功能成为我们想要的样子。
11. 设定主机名与初始化电源管理模块 (ACPI)
12. 初始化软件磁盘阵列：主要是透过 /etc/mdadm.conf 来设定好的。
13. 初始化 LVM 的文件系统功能
14. 以 fsck 检验磁盘文件系统：会进行 filesystem check
15. 进行磁盘配额 quota 的转换 (非必要)：
16. 重新以可擦写模式挂载系统磁盘：
17. 启动 quota 功能：所以我们不需要自定义 quotaon 的动作
18. 启动系统虚拟随机数生成器 (pseudo-random)：
19. 清除开机过程当中临时文件：
20. 将开机相关信息加载 /var/log/dmesg 档案中。

在 /etc/rc.d/rc.sysinit 将基本的系统设定数据都写好了，也将系统的数据设定完整！而如果你想要知道到底开机的过程中发生了什么事情呢？那么就执行『 dmesg 』吧。另外，基本上，在这个档案当中所进行的很多工作的预设配置文件，其实都在 /etc/sysconfig/ 当中呢！所以，请记得将 /etc/sysconfig/ 内的档案好好的瞧一瞧喔！ ^_^

在这个过程中，比较值得注意的是自定义模块的加载！在 CentOS 当中，如果我们想要加载核心模块的话，可以将整个模块写入到 /etc/sysconfig/modules/*.modules 当中，在该目录下，只要记得档名最后是以 .modules 结尾即可。这个过程是非必要的，因为我们目前的默认模块实在已经够用了，除非是您的主机硬件实在太新了，非要自己加载新的模块不可，否则，在经过 /etc/rc.d/rc.sysinit 的处理后，你的主机系统应该是已经跑得很顺畅了啦！就等着你将系统相关的服务与网络服务启动啰！

🔑 启动系统服务与相关启动配置文件 (/etc/rc.d/rc N & /etc/sysconfig)

加载核心让整个系统准备接受指令来工作，再经过 /etc/rc.d/rc.sysinit 的系统模块与相关硬件信息的初始化后，你的 CentOS 系统应该已经顺利工作了。只是，我们还得要启动系统所需要的各项『服务』啊！这样主机才能提供我们相关的网络或者是主机功能嘛！这个时候，依据我们在 /etc/inittab 里面提到的 run level 设定值，就可以来决定启动的服务项目了。举例来说，使用 run level 3 当然就不需要启动 X Window 的相关服务啰，您说是吧？

那么各个不同的 run level 服务启动的各个 shell script 放在哪？还记得 /etc/inittab 里面提到的：

```
l0:0:wait:/etc/rc.d/rc 0
l1:1:wait:/etc/rc.d/rc 1
l2:2:wait:/etc/rc.d/rc 2
l3:3:wait:/etc/rc.d/rc 3
l4:4:wait:/etc/rc.d/rc 4
l5:5:wait:/etc/rc.d/rc 5 <==本例中，以此项目来解释
l6:6:wait:/etc/rc.d/rc 6
```

上面提到的就是各个 run level 要执行的各项脚本放置处啦！主要是透过 /etc/rc.d/rc 这个指令来处理相关任务！由于鸟哥使用预设的 runlevel 5，因此我们主要针对上述特殊字体那行来解释好了：/etc/rc.d/rc 5 的意义是这样的（建议您自行使用 vim 去观察一下 /etc/rc.d/rc 这个档案，你会更有概念！）：

- 透过外部第一号参数 (\$1) 来取得想要执行的脚本目录。亦即由 /etc/rc.d/rc 5 可以取得 /etc/rc5.d/ 这个目录来准备处理相关的脚本程序；
- 找到 /etc/rc5.d/K??* 开头的档案，并进行『 /etc/rc5.d/K??* stop 』的动作；
- 找到 /etc/rc5.d/S??* 开头的档案，并进行『 /etc/rc5.d/S??* start 』的动作；

透过上面的说明我们可以知道所有的项目都与 /etc/rc5.d/ 有关，那么我们就来瞧瞧这个目录下有些什么玩意儿吧！

```
[root@www ~]# ll /etc/rc5.d/
lrwxrwxrwx 1 root root 16 Sep  4 2008 K02dhcdbd -> ../init.d/dhcdbd
....(中间省略)....
lrwxrwxrwx 1 root root 14 Sep  4 2008 K91capi -> ../init.d/capi
lrwxrwxrwx 1 root root 23 Sep  4 2008 S00microcode_ctl -
> ../init.d/microcode_ctl
lrwxrwxrwx 1 root root 22 Sep  4 2008 S02lvm2-monitor -> ../init.d/lvm2-
monitor
....(中间省略)....
lrwxrwxrwx 1 root root 17 Sep  4 2008 S10network -> ../init.d/network
```

```
...(中间省略)...  
lrwxrwxrwx 1 root root 11 Sep  4 2008 S99local -> ../rc.local  
lrwxrwxrwx 1 root root 16 Sep  4 2008 S99smartd -> ../init.d/smartd  
...(底下省略)...
```

在这个目录下的档案很有趣，主要具有几个特点：

- 檔名全部以 Sxx 或 Kxx ，其中 xx 为数字，且这些数字在档案之间是有相关性的！
- 全部是连结档，连结到 stand alone 服务启动的目录 /etc/init.d/ 去

我们在[第十八章](#)谈过服务的启动主要是以『/etc/init.d/服务档名 {start,stop}』来启动与关闭的，那么透过刚刚 /etc/rc.d/rc 程序的解说，我们可以清楚的了解到 /etc/rc5.d/[SK]xx 其实就是跑到 /etc/init.d/ 去找到相对应的服务脚本，然后分别进行 start (Sxx) 或 stop (Kxx) 的动作而已啦！举例来说，以上述的表格内的 K91capi 及 S10network 为例好了，透过 /etc/rc.d/rc 5 的执行，这两个档案会这样进行：

- /etc/rc5.d/K91capi stop --> /etc/init.d/capi stop
- /etc/rc5.d/S10network start --> /etc/init.d/network start

所以说，你有想要启动该 runlevel 时就执行的服务，那么利用 Sxx 并指向 /etc/init.d/ 的特定服务启动脚本后，该服务就能够在开机时启动啦！就这么简单！问题是，你需要自行处理这个 K, S 开头的连结档吗？并不需要的，[第十八章](#)谈到的 `chkconfig` 就是在负责处理这个连结档啦！这样有没有跟第十八章的观念串在一起了呢？ ^_^

那么为什么 K 与 S 后面要有数字呢？因为各不同的服务其实还是互有关系的。举例来说，如果要启动 WWW 服务，总是得要有网络吧？所以 /etc/init.d/network 就会比较先被启动啦！那么您就会知道在 S 或者是 K 后面接的数字是啥意思了吧？嘿嘿，那就是执行的顺序啦！那么哪个档案被最后执行呢？看到最后一个被执行的项目是啥？没错，就是 S99local ，亦即是： /etc/rc.d/rc.local 这个档案啦！

用户自定义开机启动程序 (/etc/rc.d/rc.local)

在完成预设 runlevel 指定的各项服务的启动后，如果我还有其他的动作想要完成时，举例来说，我还想要寄一封 mail 给某个系统管理账号，通知他，系统刚刚重新启动完毕，那么是否应该要制作一个 shell script 放置在 /etc/init.d/ 里面，然后再以连结方式连结到 /etc/rc5.d/ 里面呢？呵呵！当然不需要！还记得上一小节提到的 /etc/rc.d/rc.local 吧？这个档案就可以执行您自己想要执行的系统指令了。

也就是说，我有任何想要在开机时就进行的工作时，直接将他写入 /etc/rc.d/rc.local ，那么该工作就会在开机的时候自动被加载喔！而不必等我们登入系统去启动呢！是否很方便啊！一般来说，鸟哥就喜欢把自己制作的 shell script 完整档名写入 /etc/rc.d/rc.local ，如此一来，开机就会将我的 shell script 执行过，真是好棒那！

根据 /etc/inittab 之设定，加载终端机或 X-Window 接口

在完成了系统所有服务的启动后，接下来 Linux 就会启动终端机或者是 X Window 来等待使用者登入啦！实际参考的项目是 /etc/inittab 内的这一段：

```
1:2345:respawn:/sbin/mingetty tty1  
2:2345:respawn:/sbin/mingetty tty2  
3:2345:respawn:/sbin/mingetty tty3  
4:2345:respawn:/sbin/mingetty tty4  
5:2345:respawn:/sbin/mingetty tty5
```



```
6:2345:respawn:/sbin/mingetty tty6
x:5:respawn:/etc/X11/prefdm -nodaemon
```

这一段代表，在 run level 2, 3, 4, 5 时，都会执行 /sbin/mingetty 这个咚咚，而且执行六个，这也是为何我们 Linux 会提供『六个纯文本终端机』的设定所在啊！因为 mingetty 就是在启动终端机的指令说。

要注意的是那个 respawn 的 init 动作项目，他代表『当后面的指令被终止 (terminal) 时，init 会主动的重新启动该项目。』这也是为何我们登入 tty1 终端机接口后，以 exit 离开后，系统还是会重新显示等待用户输入的画面的原因啊！

如果改天您不想要有六个终端机时，可以取消某些终端机接口吗？当然可以啊！就将上面表格当中的某些项目批注掉即可！例如不想要 tty5 与 tty6，就将那两行批注，则下次重新启动后，您的 Linux 就只剩下『F1 ~ F4』有效而已，这样说，可以了解吧！！^_^

至于如果我们使用的是 run level 5 呢？那么除了这六个终端机之外，init 还会执行 /etc/X11/prefdm -nodaemon 那个指令喔！该指令我们会在[第二十四章、X Window](#)再来详谈！他主要的功能就是在启动 X Window 啦！

💧 开机过程会用到的主要配置文件

我们在 /sbin/init 的运作过程中有谈到许多执行脚本，包括 /etc/rc.d/rc.sysinit 以及 /etc/rc.d/rc 等等，其实这些脚本都会使用到相当多的系统配置文件，这些开机过程会用到的配置文件则大多放置在 /etc/sysconfig/ 目录下。同时，由于核心还是需要加载一些驱动程序 (核心模块)，此时系统自定义的装置与模块对应文件 (/etc/modprobe.conf) 就显的挺重要了喔！

- 关于模块：/etc/modprobe.conf

还记得我们在 /etc/rc.d/rc.sysinit 当中谈到的加载用户自定义模块的地方吗？就是在 /etc/sysconfig/modules/ 目录下啊！虽然核心提供的默认模块已经很足够我们使用了，但是，某些条件下我们还是得对模块进行一些参数的规划，此时就得要使用到 /etc/modprobe.conf 啰！举例来说，鸟哥的 CentOS 主机的 modprobe.conf 有点像这样：

```
[root@www ~]# cat /etc/modprobe.conf
alias eth0 8139too          <==让 eth0 使用 8139too 的模块
alias scsi_hostadapter pata_sis
alias snd-card-0 snd-trident
options snd-card-0 index=0  <==额外指定 snd-card-0 的参数功能
options snd-trident index=0
```

这个档案大多在指定系统内的硬件所使用的模块啦！这个档案通常系统是可以自行产生的，所以你不必手动去订正他！不过，如果系统捉到错误的驱动程序，或者是你想要使用更新的驱动程序来对应相关的硬件配备时，你就得要自行手动的处理一下这个档案了。

以上表的第一行为例，鸟哥使用螃蟹卡 (Realtek 的芯片组) 来作为我的网络卡，那螃蟹卡使用的模块就是 8139too 啦！这样看的懂了吧？当我要启动网络卡时，系统会跑到这个档案来查阅一下，然后加载 8139too 驱动程序来驱动网络卡啰！更多的相关说明，请 man modprobe.conf 喔！

-
- /etc/sysconfig/*

不说您也知道，整个开机的过程当中，老是读取的一些服务的相关配置文件都是记录在 /etc/sysconfig

目录下的！那么该目录底下有些啥玩意儿？我们找几个重要的档案来谈谈：

- **authconfig**：
这个档案主要在规范使用者的身份认证的机制，包括是否使用本机的 `/etc/passwd`, `/etc/shadow` 等，以及 `/etc/shadow` 密码记录使用何种加密算法，还有是否使用外部密码服务器提供的账号验证 (NIS, LDAP) 等。系统默认使用 MD5 加密算法，并且不使用外部的身份验证机制；
- **clock**：
此档案在设定 Linux 主机的时区，可以使用格林威治时间(GMT)，也可以使用台湾的本地时间 (local)。基本上，在 `clock` 档案内的设定项目『`ZONE`』所参考的时区位于 `/usr/share/zoneinfo` 目录下的相对路径中。而且要修改时区的话，还得将 `/usr/share/zoneinfo/Asia/Taipei` 这个档案复制成为 `/etc/localtime` 才行！
- **i18n**：
`i18n` 在设定一些语系的使用方面，例如最麻烦的文字接口下的日期显示问题！如果你是以中文安装的，那么预设语系会被选择 `zh_TW.UTF8`，所以在纯文本接口之下，你的档案日期显示可能会呈现乱码！这个时候就需要更改一下这里啦！更动这个 `i18n` 的档案，将里面的 `LC_TIME` 改成 `en` 即可！
- **keyboard & mouse**：
`keyboard` 与 `mouse` 就是在设定键盘与鼠标的形式；
- **network**：
`network` 可以设定是否要启动网络，以及设定主机名还有通讯闸 (GATEWAY) 这两个重要信息呢！
- **network-scripts/**：
至于 `network-scripts` 里面的档案，则是主要用在设定网络卡～这部份我们在[服务器架设篇](#)才会提到！

总而言之，一句话，这个目录下的档案很重要的啦！开机过程里面常常会读取到的！

Run level 的切换

在我们完成上面的所有信息后，其实整个 Linux 主机就已经在等待我们使用者的登入啦！但是，相信您应该还是会有一点疑问的地方，那就是：『我该如何切换 run level 呢？』会不会很难啊？不会啦！很简单～但是依据执行的时间而有不同的方式啊！

事实上，与 run level 有关的启动其实是在 `/etc/rc.d/rc.sysinit` 执行完毕之后。也就是说，其实 run level 的不同仅是 `/etc/rc[0-6].d` 里面启动的服务不同而已。不过，依据开机是否自动进入不同 run level 的设定，我们可以说：

1. 要每次开机都执行某个预设的 run level，则需要修改 `/etc/inittab` 内的设定项目，亦即是『`id:5:initdefault:`』里头的数字啊；
2. 如果仅仅是暂时变更系统的 run level 时，则使用 `init [0-6]` 来进行 run level 的变更。但下次重新启动时，依旧会是以 `/etc/inittab` 的设定为准。

假设原本我们是以 run level 5 登入系统的，但是因为某些因素，想要切换成为 run level 3 时，该怎么办呢？很简单啊，执行『`init 3`』即可切换。但是 `init 3` 这个动作到底做了什么呢？我们不是说了吗？事实上，不同的 run level 只是加载的服务不同罢了，亦即是 `/etc/rc5.d/` 还有 `/etc/rc3.d` 内的 `Sxxname` 与 `Kxxname` 有差异而已。所以说，当执行 `init 3` 时，系统会：

- 先比对 `/etc/rc3.d/` 及 `/etc/rc5.d` 内的 K 与 S 开头的档案；
- 在新的 runlevel 亦即是 `/etc/rc3.d/` 内有多多的 K 开头档案，则予以关闭；

- 在新的 runlevel 亦即是 /etc/rc3.d/ 内有多 S 开头档案，则予以启动；

也就是说，两个 run level 都存在的服务就不会被关闭啦！如此一来，就很容易切换 run level 了，而且还不需要重新启动呢！真方便。那我怎么知道目前的 run level 是多少呢？直接在 bash 当中输入 runlevel 即可啊！

```
[root@www ~]# runlevel
N 5
# 左边代表前一个 runlevel ，右边代表目前的 runlevel。
# 由于之前并没有切换过 runlevel ，因此前一个 runlevel 不存在 (N)

# 将目前的 runlevel 切换成为 3 (注意， tty7 的资料会消失！)
[root@www ~]# init 3
NIT: Sending processes the TERM signal
Applying Intel CPU microcode update:      [ OK ]
Starting background readahead:            [ OK ]
Starting irqbalance:                      [ OK ]
Starting httpd:                           [ OK ]
Starting anacron:                          [ OK ]
# 这代表，新的 runlevel 亦即是 runlevel3 比前一个 runlevel 多出了上述 5 个
服务

[root@www ~]# runlevel
5 3
# 看吧！前一个是 runlevel 5 ，目前的是 runlevel 3 啦！
```

那么你能不能利用 init 来进行关机与重新启动呢？可以的啦！利用『init 0』就能够关机，而『init 6』就能够重新启动！为什么？往前翻一下 runlevel 的定义即可了解吧！

核心与核心模块

谈完了整个开机的流程，您应该会知道，在整个开机的过程当中，是否能够成功的驱动我们主机的硬件配备，是核心 (kernel) 的工作！而核心一般都是压缩文件，因此在使用核心之前，就得要将他解压缩后，才能加载主存储器当中。

另外，为了应付日新月异的硬件，目前的核心都是具有『可读取模块化驱动程序』的功能，亦即是所谓的『modules (模块化)』的功能啦！所谓的模块化可以将他想成是一个『插件』，该插件可能由硬件开发厂商提供，也有可能我们的核心本来就支持~不过，较新的硬件，通常都需要硬件开发商提供驱动程序模块啦！

那么核心与核心模块放在哪？

- 核心：/boot/vmlinuz 或 /boot/vmlinuz-version；
- 核心解压缩所需 RAM Disk：/boot/initrd (/boot/initrd-version)；
- 核心模块：/lib/modules/version/kernel 或 /lib/modules/\$(uname -r)/kernel；
- 核心原始码：/usr/src/linux (要安装才会有！否则预设不安装的！)

如果该核心被顺利的加载系统当中了，那么就会有几个信息纪录下来：

- 核心版本：/proc/version
- 系统核心功能：/proc/sys/kernel

问题来啦，如果我有新的硬件，偏偏我的操作系统不支持，该怎么办？很简单啊！

- 重新编译核心，并加入最新的硬件驱动程序原始码；
- 将该硬件的驱动程序编译成为模块，在开机时加载该模块

上面第一点还很好理解，反正就是重新编译核心就是了。不过，核心编译很不容易啊！我们会在后续章节略介绍核心编译的整个程序。比较有趣的则是将该硬件的驱动程序编译成为模块啦！关于编译的方法，可以参考后续的[第二十二章、原始码与 tarball](#) 的介绍。我们这个章节仅是说明一下，如果想要加载一个已经存在的模块时，该如何是好？

🔑 核心模块与相依性

既然要处理核心模块，自然就得要了解了解我们核心提供的模块之间的相关性啦！基本上，核心模块的放置处是在 `/lib/modules/$(uname -r)/kernel` 当中，里面主要还分成几个目录：

```
arch      : 与硬件平台有关的项目，例如 CPU 的等级等等；
crypto    : 核心所支持的加密的技术，例如 md5 或者是 des 等等；
drivers   : 一些硬件的驱动程序，例如显示适配器、网络卡、PCI 相关硬件等等；
fs        : 核心所支持的 filesystems，例如 vfat, reiserfs, nfs 等等；
lib       : 一些函式库；
net       : 与网络有关的各项协议数据，还有防火墙模块 (net/ipv4/netfilter/*) 等等；
sound     : 与音效有关的各项模块；
```

如果要我们一个一个的去检查这些模块的主要信息，然后定义出他们的相依性，我们可能会疯掉吧！所以说，我们的 Linux 当然会提供一些模块相依性的解决方案啰～ 对啦！那就是检查 `/lib/modules/$(uname -r)/modules.dep` 这个档案啦！他记录了在核心支持的模块的各项相依性。

那么这个档案如何建立呢？挺简单！利用 `depmod` 这个指令就可以达到建立该档案的需求了！

```
[root@www ~]# depmod [-Ane]
选项与参数：
-A      : 不加任何参数时，depmod 会主动的去分析目前核心的模块，并且重新写入
         /lib/modules/$(uname -r)/modules.dep 当中。若加入 -A 参数时，则
depmod
         会去搜寻比 modules.dep 内还要新的模块，如果真找到新模块，才会更新。
-n      : 不写入 modules.dep，而是将结果输出到屏幕上(standard out)；
-e      : 显示出目前已加载的不可执行的模块名称

范例一：若我做好一个网卡驱动程序，档名为 a.ko，该如何更新核心相依性？
[root@www ~]# cp a.ko /lib/modules/$(uname -r)/kernel/drivers/net
[root@www ~]# depmod
```

以上面的范例一为例，我们的 Linux kernel 2.6.x 版本的核心模块扩展名一定是 `.ko` 结尾的，当你使用 `depmod` 之后，该程序会跑到模块标准放置目录 `/lib/modules/$(uname -r)/kernel`，并依据相关目录的定义将全部的模块捉出来分析，最终才将分析的结果写入 `modules.dep` 档案中的哟！这个档案很重要喔！因为他会影响到本章稍后会介绍的 `modprobe` 指令的应用！

🔑 核心模块的观察

那你到底晓不晓得目前核心加载了多少的模块呢？粉简单啦！利用 `lsmod` 即可！

```
[root@www ~]# lsmod
Module          Size Used by
autofs4         24517 2
hidp            23105 2
....(中间省略)....
8139too         28737 0
8139cp          26305 0
mii             9409 2 8139too,8139cp <==mii 还被 8139cp, 8139too 使用
....(中间省略)....
uhci_hcd        25421 0 <==底下三个是 USB 相关的模块！
ohci_hcd        23261 0
ehci_hcd        33357 0
```

使用 lsmod 之后，系统会显示出目前已经存在于核心当中的模块，显示的内容包括有：

- 模块名称(Module)；
- 模块的大小(size)；
- 此模块是否被其他模块所使用 (Used by)。

也就是说，模块其实真的有相依性喔！举上表为例，mii 这个模块会被 8139too 所使用。简单的说，就是『当你加载 8139too 时，需要先加载 mii 这个模块才可以顺利的加载 8139too』的意思。那么除了显示出目前的模块外，我还可以查阅每个模块的信息吗？举例来说，我们知道 8139too 是螃蟹卡的驱动程序，那么 mii 是什么咚咚？就用 modinfo 来观察吧！

```
[root@www ~]# modinfo [-adln] [module_name|filename]
选项与参数：
-a : 仅列出作者名称；
-d : 仅列出该 modules 的说明 (description)；
-l : 仅列出授权 (license)；
-n : 仅列出该模块的详细路径。

范例一：由上个表格当中，请列出 mii 这个模块的相关信息：
[root@www ~]# modinfo mii
filename:    /lib/modules/2.6.18-92.el5/kernel/drivers/net/mii.ko
license:     GPL
description: MII hardware support library
author:      Jeff Garzik <jgarzik@pobox.com>
srcversion:  16DCEDEE4B5629C222C352D
depends:
vermagic:   2.6.18-92.el5 SMP mod_unload 686 REGPARM 4KSTACKS
gcc-4.1
# 可以看到这个模块的来源，以及该模块的简易说明！（是硬件支持库）

范例二：我有一个模块名称为 a.ko，请问该模块的信息为？
[root@www ~]# modinfo a.ko
....(省略)....
```

事实上，这个 modinfo 除了可以『查阅在核心内的模块』之外，还可以检查『某个模块档案』，因此，如果你想要知道某个档案代表的意义为何，利用 modinfo 加上完整档名吧！看看就晓得是啥玩意儿啰！ ^_^

🔑 核心模块的加载与移除

好了，如果我想要自行手动加载模块，又该如何是好？有很多方法啦，最简单而且建议的，是使用 `modprobe` 这个指令来加载模块，这是因为 `modprobe` 会主动的去搜寻 `modules.dep` 的内容，先克服了模块的相依性后，才决定需要加载的模块有哪些，很方便。至于 `insmod` 则完全由使用者自行加载一个完整文件名的模块，并不会主动的分析模块相依性啊！

```
[root@www ~]# insmod [/full/path/module_name] [parameters]

范例一：请尝试载入 cifs.ko 这个『文件系统』模块
[root@www ~]# insmod /lib/modules/$(uname -r)/kernel/fs/cifs/cifs.ko
[root@www ~]# lsmod | grep cifs
cifs          212789 0
```

他立刻就将该模块加载啰～但是 `insmod` 后面接的模块必须要是完整的『档名』才行！那如何移除这个模块呢？

```
[root@www ~]# rmmod [-fw] module_name
选项与参数：
-f  ：强制将该模块移除掉，不论是否正被使用；
-w  ：若该模块正被使用，则 rmmod 会等待该模块被使用完毕后，才移除他！

范例一：将刚刚加载的 cifs 模块移除！
[root@www ~]# rmmod cifs

范例二：请加载 vfat 这个『文件系统』模块
[root@www ~]# insmod /lib/modules/$(uname -r)/kernel/fs/vfat/vfat.ko
insmod: error inserting '/lib/modules/2.6.18-92.el5/kernel/fs/vfat/vfat.ko':
-1 Unknown symbol in module
# 无法加载 vfat 这个模块啊！伤脑筋！
```

使用 `insmod` 与 `rmmod` 的问题就是，你必须要自行找到模块的完整文件名才行，而且如同上述范例二的结果，万一模块有相依属性的问题时，你将无法直接加载或移除该模块呢！所以近年来我们都建议直接使用 `modprobe` 来处理模块加载的问题，这个指令的用法是：

```
[root@www ~]# modprobe [-lcfrr] module_name
选项与参数：
-c  ：列出目前系统所有的模块！（更详细的代号对应表）
-l  ：列出目前在 /lib/modules/`uname -r`/kernel 当中的所有模块完整文件名；
-f  ：强制加载该模块；
-r  ：类似 rmmod ，就是移除某个模块啰～

范例一：加载 cifs 模块
[root@www ~]# modprobe cifs
# 很方便吧！不需要知道完整的模块文件名，这是因为该完整文件名已经记录到
# /lib/modules/`uname -r`/modules.dep 当中的缘故啊！如果要移除的话：
[root@www ~]# modprobe -r cifs
```

使用 `modprobe` 真的是要比 `insmod` 方便很多！因为他是直接去搜寻 `modules.dep` 的纪录，所以啰，当然可以克服模块的相依性问题，而且还不需要知道该模块的详细路径呢！好方便！^_^

例题：

尝试使用 modprobe 加载 vfat 这个模块，并且观察该模块的相关模块是哪个？

答：

我们使用 modprobe 来加载，再以 lsmod 来观察与 grep 撷取关键词看看：

```
[root@www ~]# modprobe vfat
[root@www ~]# lsmod | grep vfat
vfat          15809 0
fat           51165 1 vfat <==原来就是 fat 这个模块啊！

[root@www ~]# modprobe -r vfat <==测试完移除此模块
```

 核心模块的额外参数设定： /etc/modprobe.conf

这个档案我们之前已经谈过了，这里只是再强调一下而已，如果您想要修改某些模块的额外参数设定，就在这个档案内设定吧！我们假设一个案例好了，假设我的网络卡 eth0 是使用 ne，但是 eth1 同样也使用 ne，为了避免同一个模块会导致网络卡的错乱，因此，我可以先找到 eth0 与 eth1 的 I/O 与 IRQ，假设：

- eth0：I/O (0x300) 且 IRQ=5
- eth1：I/O (0x320) 且 IRQ=7

则：

```
[root@www ~]# vi /etc/modprobe.conf
alias eth0 ne
alias eth1 ne
options eth0 io=0x300 irq=5
options eth1 io=0x320 irq=7
```

嘿嘿！如此一来，我的 Linux 就不会捉错网络卡的对应啰！因为被我强制指定某个 I/O 咯嘛！ ^_^

 Boot Loader: Grub

在看完了前面的整个开机流程，以及核心模块的整理之后，你应该会发现到一件事情，那就是『boot loader 是载入核心的重要工具』啊！没有 boot loader 的话，那么 kernel 根本就没有办法被系统加载的呢！所以，底下我们会先谈一谈 boot loader 的功能，然后再讲一讲现阶段 Linux 里头最主流的 grub 这个 boot loader 吧！

 boot loader 的两个 stage

我们在第一小节开机流程的地方曾经讲过，在 BIOS 读完信息后，接下来就是会到第一个开机装置的 MBR 去读取 boot loader 了。这个 boot loader 可以具有选单功能、直接加载核心档案以及控制权移交的功能等，系统必须要有 loader 才有办法加载该操作系统的核心就是了。但是我们都知道，MBR 是整个硬盘的第一个 sector 内的一个区块，充其量整个大小也才 446 bytes 而已。我们的 loader 功能这么强，光是程序代码与设定数据不可能只占不到 446 bytes 的容量吧？那如何安装？

为了解决这个问题，所以 Linux 将 boot loader 的程序代码执行与设定值加载分成两个阶段 (stage) 来执行：

- Stage 1：执行 boot loader 主程序：

第一阶段为执行 boot loader 的主程序，这个主程序必须要被安装在开机区，亦即是 MBR 或者是 boot sector。但如前所述，因为 MBR 实在太小了，所以，MBR 或 boot sector 通常仅安装 boot loader 的最小主程序，并没有安装 loader 的相关配置文件；

- Stage 2：主程序加载配置文件：
第二阶段为透过 boot loader 加载所有配置文件与相关的环境参数档案 (包括文件系统定义与主要配置文件 menu.lst)，一般来说，配置文件都在 /boot 底下。

那么这些配置文件是放在哪里啊？这些与 grub 有关的档案都放置到 /boot/grub 中，那我们就来看看有哪些档案吧！

```
[root@www ~]# ls -l /boot/grub
-rw-r--r-- device.map      <==grub 的装置对应文件(底下会谈到)
-rw-r--r-- e2fs_stage1_5   <==ext2/ext3 文件系统之定义档
-rw-r--r-- fat_stage1_5    <==FAT 文件系统之定义档
-rw-r--r-- ffs_stage1_5    <==FFS 文件系统之定义档
-rw----- grub.conf       <==grub 在 Red Hat 的配置文件
-rw-r--r-- iso9660_stage1_5 <==光驱文件系统定义文件
-rw-r--r-- jfs_stage1_5    <==jfs 文件系统定义档
lrwxrwxrwx menu.lst -> ./grub.conf <==其实 menu.lst 才是配置文件！
-rw-r--r-- minix_stage1_5  <==minix 文件系统定义档
-rw-r--r-- reiserfs_stage1_5 <==reiserfs 文件系统定义档
-rw-r--r-- splash.xpm.gz   <==开机时在 grub 底下的背景图示
-rw-r--r-- stage1         <==stage 1 的相关说明
-rw-r--r-- stage2         <==stage 2 的相关说明
-rw-r--r-- ufs2_stage1_5   <==UFS 的文件系统定义档
-rw-r--r-- vstafs_stage1_5 <==vstafs 文件系统定义档
-rw-r--r-- xfs_stage1_5    <==xfs 文件系统定义档
```

从上面的说明你可以知道 /boot/grub/ 目录下最重要的就是配置文件 (menu.lst) 以及各种文件系统的定义！我们的 loader 读取了这种文件系统定义数据后，就能够认识文件系统并读取在该文件系统内的核心档案。至于 grub 的配置文件档名，其实应该是 menu.lst 的，只是在 Red Hat 里面被定义成为 /boot/grub.conf 而已。鸟哥建议您还是记忆 menu.lst 比较好喔！

所以从上面的档案来看，grub 认识的文件系统真的非常多喔！正因为如此，所以 grub 才会取代 Lilo 这个老牌的 boot loader 嘛！好了，接下来就来瞧瞧配置文件内有啥设定值吧！

grub 的配置文件 /boot/grub/menu.lst 与选单类型

grub 是目前使用最广泛的 Linux 开机管理程序，旧的 Lilo 这个开机管理程序现在已经很少见了，所以本章才会将 Lilo 的介绍舍弃的说。grub 的优点挺多的，包括有：

- 认识与支持较多的文件系统，并且可以使用 grub 的主程序直接在文件系统中搜寻核心档名；
- 开机的时候，可以『自行编辑与修改开机设定项目』，类似 bash 的指令模式；
- 可以动态搜寻配置文件，而不需要在修改配置文件后重新安装 grub。亦即是我们只要修改完 /boot/grub/menu.lst 里头的设定后，下次开机就生效了！

上面第三点其实就是 Stage 1, Stage 2 分别安装在 MBR (主程序) 与文件系统当中 (配置文件与定义档) 的原因啦！好了，接下来，让我们好好了解一下 grub 的配置文件：/boot/grub/menu.lst 这玩意儿吧！要注意喔，那个 lst 是 LST 的小写，不要搞错啰！

-
- 硬盘与分割槽在 grub 中的代号

安装在 MBR 的 grub 主程序，最重要的任务之一就是加载核心档案，以让核心能够顺利的驱动整个系统的硬件。所以啰，grub 必须要认识硬盘才行啊！那么 grub 到底是如何认识硬盘的呢？嘿嘿！grub 对硬盘的代号设定与传统的 Linux 磁盘代号可完全是不同的！grub 对硬盘的识别使用的是如下的代号：

(hd0,0)

够神了吧？跟 /dev/hda1 风马牛不相干~ 怎么办啊？其实只要注意几个东西即可，那就是：

- 硬盘代号以小括号 () 包起来；
- 硬盘以 hd 表示，后面会接一组数字；
- 以『搜寻顺序』做为硬盘的编号，而不是依照硬盘扁平电缆的排序！（这个重要！）
- 第一个搜寻到的硬盘为 0 号，第二个为 1 号，以此类推；
- 每颗硬盘的第一个 partition 代号为 0，依序类推。

所以说，第一颗『搜寻到的硬盘』代号为：『(hd0)』，而该颗硬盘的第一号分割槽为『(hd0,0)』，这样说了解了吧？反正你要记得，在 grub 里面，他开始的数字是 0 而不是 1 就是了！

Tips:

在较旧的主板上，通常第一颗硬盘会插在 IDE 1 的 master 上，就会是 /dev/hda，所以常常我们可能会误会 /dev/hda 就是 (hd0)，其实不是喔！要看你的 BIOS 设定值才行！有的主板 BIOS 可以调整开机的硬盘搜寻顺序，那么就要注意了，因为 grub 的硬盘代号可能会跟着改变哟！留意留意！



所以说，整个硬盘代号为：

硬盘搜寻顺序	在 Grub 当中的代号
第一颗	(hd0) (hd0,0) (hd0,1) (hd0,4)....
第二颗	(hd1) (hd1,0) (hd1,1) (hd1,4)....
第三颗	(hd2) (hd2,0) (hd2,1) (hd2,4)....

这样应该比较好看出来了吧？第一颗硬盘的 MBR 安装处的硬盘代号就是『(hd0)』，而第一颗硬盘的第一个分割槽的 boot sector 代号就是『(hd0,0)』第一颗硬盘的第一个逻辑分割槽的 boot sector 代号为『(hd0,4)』瞭了吧！

例题：

假设你的系统仅有一颗 SATA 硬盘，请说明该硬盘的第一个逻辑分割槽在 Linux 与 grub 当中的档名与代号：

答：

因为是 SATA 磁盘，加上使用逻辑分割槽，因此 Linux 当中的档名为 /dev/sda5 才对（1~4 保留给 primary 与 extended 使用）。至于 grub 当中的磁盘代号则由于仅有一颗磁盘，因此代号会是『(hd0,4)』才对。

- /boot/grub/menu.lst 配置文件：

了解了 grub 当中最麻烦的硬盘代号后，接下来，我们就可以瞧一瞧配置文件的内容了。先看一下鸟哥的 CentOS 内的 /boot/grub/menu.lst 好了：

```
[root@www ~]# vim /boot/grub/menu.lst
default=0    <==默认开机选项，使用第 1 个开机选单 (title)
timeout=5    <==若 5 秒内未动键盘，使用默认选单开机
splashimage=(hd0,0)/grub/splash.xpm.gz <==背景图示所在的档案
```

```
hiddenmenu <==读秒期间是否显示出完整的选单画面(预设隐藏)
title CentOS (2.6.18-92.el5) <==第一个选单的内容
    root (hd0,0)
    kernel /vmlinuz-2.6.18-92.el5 ro root=LABEL=/1 rhgb quiet
    initrd /initrd-2.6.18-92.el5.img
```

在 title 以前的四行，都是属于 grub 的整体设定，包括预设的等待时间与默认的开机项目，还有显示的画面特性等等。至于 title 后面才是指定开机的核心档案或者是 boot loader 控制权。在整体设定方面的项目主要常见的有：

- default=0
这个必须要与 title 作为对照，在配置文件里面有几个 title，开机的时候就会有几个选单可以选择。由于 grub 起始号码为 0 号，因此 default=0 代表使用『第一个 title 项目』来开机的意思。default 的意思是，如果在读秒时间结束前都没有动到键盘，grub 默认使用此 title 项目(在此为 0 号)来开机。
- timeout=5
开机时会进行读秒，如果在 5 秒钟内没有按下任何按键，就会使用上面提到的 default 后面接的那个 title 项目来开机的意思。如果你觉得 5 秒太短，那可以将这个数值调大(例如 30 秒)即可。此外，如果 timeout=0 代表直接使用 default 值进行开机而不读秒，timeout=-1 则代表直接进入选单不读秒了！
- splashimage=(hd0,0)/grub/splash.xpm.gz
有没有发现你的 CentOS 在开机的时候背景不是黑白而是有色彩变化的呢？那就是这个档案提供的背景图示啦(注 3)！不过这个档案的实际路径写法怎么会是这样啊？很简单啊~上述的意思是：在 (hd0,0) 这个分割槽内的最顶层目录中，底下的 grub/splash.xpm.gz 那个档案的意思。由于鸟哥将 /boot 这个目录独立成为 /dev/hda1，因此这边就会写成『在 /dev/hda1 里面的 grub/splash.xpm.gz』的意思啦！想一想，如果你的 /boot 目录并没有独立成为一个分割槽，这里会写成如何？
- hiddenmenu
这个说的是，开机时是否要显示选单？目前 CentOS 默认是不要显示选单，如果您想要显示选单，那就将这个设定值批注掉！

整体设定的地方大概是这样，而底下那个 title 则是显示开机的设定项目。如同前一小节提到的，开机时可以选择 (1)直接指定核心档案开机或 (2)将 boot loader 控制权转移到下个 loader (此过程称为 chain-loader)。每个 title 后面接的是『该开机项目名称的显示』，亦即是在选单出现时，选单上面的名称而已。那么这两种方式的设定有啥不同呢？

1. 直接指定核心开机

既然要指定核心开机，所以当然要找到核心档案啦！此外，有可能还需要用到 initrd 的 RAM Disk 配置文件。但是如前说的，尚未开机完成，所以我们必须要以 grub 的硬盘识别方式找出完整的 kernel 与 initrd 檔名才行。因此，我们可能需要有底下的方式来设定才行！

```
1. 先指定核心档案放置的 partition，再读取档案(目录树)，
   最后才加入档案的实际文件名与路径(kernel 与 initrd)；
   鸟哥的 /boot 为 /dev/hda1，因此核心档案的设定则成为：
root (hd0,0) <==代表核心档案放在那个 partition 当中
kernel /vmlinuz-2.6.18-92.el5 ro root=LABEL=/1 rhgb quiet
initrd /initrd-2.6.18-92.el5.img
```

上面的 root, kernel, initrd 后面接的参数的意义说明如下：

root : 代表的是『核心档案放置的那个 partition 而不是根目录』喔！不要搞错了！以鸟哥的案例来说，我的根目录为 /dev/hda2 而 /boot 独立为 /dev/hda1 ，因为与 /boot 有关，所以磁盘代号就会成为 (hd0,0) 啰。

kernel : 至于 kernel 后面接的则是核心的档名，而在档名后面接的则是核心的参数。由于开机过程中需要挂载根目录，因此 kernel 后面接的那个 root=LABEL=/1 指的是『Linux 的根目录在哪个 partition』的意思。还记得第八章谈过的 LABEL 挂载功能吧？是的，这里使用 LABEL 来挂载根目录。至于 rhgb 为色彩显示而 quiet 则是安静模式 (屏幕不会输出核心侦测的信息)。

initrd : 就是前面提到的 initrd 制作出 RAM Disk 的档案档名啦！

```
2. 直接指定 partition 与档名，不需要额外指定核心档案所在装置代号
kernel (hd0,0)/vmlinuz-2.6.18-92.el5 ro root=LABEL=/1 rhgb quiet
initrd (hd0,0)/initrd-2.6.18-92.el5.img
```

老实说，鸟哥比较喜欢这种样式的文件名写法，因为这样我们就能够知道核心档案是在哪个装置内的某个文件名，而不会去想到我们的根目录 (/, root) 啦！让我们来想想 /boot 有独立分割与无独立分割的情况吧！

例题：

我的系统分割是： /dev/hda1 (/), /dev/hda2 (swap) 而已，且我的核心档案为 /boot/vmlinuz，请问 grub 的 menu.lst 内该如何撰写核心档案位置？

答：

我们使用迭代的方式来了解一下好了。由于核心文件名为 /boot/vmlinuz，转成装置文件名与代号会成为如下的过程：

源文件： /boot/vmlinuz ↓

Linux 装置： (/dev/hda1)/boot/vmlinuz ↓

grub 装置： (hd0,0)/boot/vmlinuz

所以最终的 kernel 写法会变成：

```
kernel (hd0,0)/boot/vmlinuz root=/dev/hda1 ...
```

例题：

同上，只是我的分割情况变成： /dev/sda1 (/boot), /dev/sda5 (/) 时？

答：

由于 /boot 被独立出来了，所以情况会不一样喔！如下所示：

源文件： /boot/vmlinuz ↓

Linux 装置： (/dev/sda1)/vmlinuz ↓

grub 装置： (hd0,0)/vmlinuz

所以最终的 kernel 写法会变成：

```
kernel (hd0,0)/vmlinuz root=/dev/sda5 ...
```

2. 利用 chain loader 的方式转交控制权

所谓的 chain loader (开机管理程序的链结) 仅是在将控制权交给下一个 boot loader 而已，所以 grub 并不需要认识与找出 kernel 的档名，『他只是将 boot 的控制权交给下一个 boot sector 或 MBR 内的 boot loader 而已』所以通常他也不需要去查验下一个 boot loader 的文件系统！

一般来说，chain loader 的设定只要两个就够了，一个是预计要前往的 boot sector 所在的分

割槽代号，另一个则是设定 chainloader 在那个分割槽的 boot sector (第一个扇区) 上！假设我的 Windows 分割槽在 /dev/hda1，且我又只有一颗硬盘，那么要 grub 将控制权交给 windows 的 loader 只要这样就够了：

```
[root@www ~]# vi /boot/grub/menu.lst
....前略....
title Windows partition
    root (hd0,0) <==设定使用此分割槽
    chainloader +1 <== +1 可以想成第一个扇区，亦即是 boot sector
```

上面的范例中，我们可以很简单的这样想：那个 (hd0,0) 就是 Windows 的 C 槽所在磁盘，而 chainloader +1 就是让系统加载该分割槽当中的第一个扇区 (就是 boot sector) 内的开机管理程序。不过，由于 Windows 的开机碟需要设定为活化 (active) 状态，且我们的 grub 预设会去检验该分割槽的文件系统。因此我们可以重新将上面的范例改写成这样：

```
[root@www ~]# vi /boot/grub/menu.lst
....前略....
title Windows partition
    rootnoverify (hd0,0) <==不检验此分割槽
    chainloader +1
    makeactive <==设定此分割槽为开机碟(active)
```

grub 的功能还不止此，他还能够隐藏某些分割槽。举例来说，我的 /dev/hda5 是安装 Linux 的分割槽，我不想让 Windows 能够认识这个分割槽时，你可以这样做：

```
[root@www ~]# vi /boot/grub/menu.lst
....前略....
title Windows partition
    hide (hd0,4) <==隐藏 (hd0,4) 这个分割槽
    rootnoverify (hd0,0)
    chainloader +1
    makeactive
```

initrd 的重要性与建立新 initrd 档案

我们在本章稍早之前『[boot loader 与 kernel 载入](#)』的地方已经提到过 initrd 这玩意儿，他的目的在于提供开机过程中所需要的最重要核心模块，以让系统开机过程可以顺利完成。会需要 initrd 的原因，是因为核心模块放置于 /lib/modules/\$(uname -r)/kernel/ 当中，这些模块必须要根目录 (/) 被挂载时才能够被读取。但是如果核心本身不具备磁盘的驱动程序时，当然无法挂载根目录，也就没有办法取得驱动程序，因此造成两难的地步。

initrd 可以将 /lib/modules/... 内的『开机过程当中一定需要的模块』包成一个档案 (檔名就是 initrd)，然后在开机时透过主机的 INT 13 硬件功能将该档案读出来解压缩，并且 initrd 在内存内会仿真成为根目录，由于此虚拟文件系统 (Initial RAM Disk) 主要包含磁盘与文件系统的模块，因此我们的核心最后就能够认识实际的磁盘，那就能够进行实际根目录的挂载啦！所以说：『initrd 内所包含的模块大多是与开机过程有关，而主要以文件系统及硬盘模块 (如 usb, SCSI 等) 为主』的啦！

一般来说，需要 initrd 的时刻为：

- 根目录所在磁盘为 SATA、USB 或 SCSI 等连接接口；
- 根目录所在文件系统为 LVM, RAID 等特殊格式；
- 根目录所在文件系统为非传统 Linux 认识的文件系统时；
- 其他必须要在核心加载时提供的模块。

Tips:

之前鸟哥忽略 `initrd` 这个档案的重要性，是因为鸟哥很穷... ^_^。因为鸟哥的 Linux 主机都是较早期的硬件，使用的是 IDE 接口的硬盘，而且并没有使用 LVM 等特殊格式的文件系统，而 Linux 核心本身就认识 IDE 接口的磁盘，因此不需要 `initrd` 也可以顺利开机完成的。自从 SATA 硬盘流行起来后，没有 `initrd` 就没办法开机了！因为 SATA 硬盘使用的是 SCSI 模块来驱动的，而 Linux 默认将 SCSI 功能编译成为模块...



一般来说，各 distribution 提供的核心都会附上 `initrd` 档案，但如果妳有特殊需要所以想重制 `initrd` 档案的话，可以使用 `mkinitrd` 来处理的。这个档案的处理方式很简单，`man mkinitrd` 就知道了！

^_^。我们还是简单的介绍一下去！

```
[root@www ~]# mkinitrd [-v] [--with=模块名称] initrd 文件名 核心版本
选项与参数：
-v : 显示 mkinitrd 的运作过程
--with=模块名称：模块名称指的是模块的名字而已，不需要填写档名。举例来说，
    目前核心版本的 ext3 文件系统模块为底下的文件名：
    /lib/modules/$(uname -r)/kernel/fs/ext3/ext3.ko
    那妳应该要写成：--with=ext3 就好了 (省略 .ko)
initrd 档名：妳所要建立的 initrd 档名，尽量取有意义又好记的名字。
核心版本：某一个核心的版本，如果是目前的核心则是『$(uname -r)』

范例一：以 mkinitrd 的默认功能建立一个 initrd 虚拟磁盘档案
[root@www ~]# mkinitrd -v initrd_$(uname -r) $(uname -r)
Creating initramfs
Looking for deps of module ehci-hcd
Looking for deps of module ohci-hcd
....(中间省略)....
Adding module ehci-hcd <==最终加入 initrd 的就是底下的模块
Adding module ohci-hcd
Adding module uhci-hcd
Adding module jbd
Adding module ext3
Adding module scsi_mod
Adding module sd_mod
Adding module libata
Adding module pata_sis

[root@www ~]# ll initrd_*
-rw----- 1 root root 2406443 Apr 30 02:55 initrd_2.6.18-92.el5
# 由于目前的核心版本可使用 uname -r 取得，因此鸟哥使用较简单的指令来处理啰~
# 此时 initrd 会被建立起来，妳可以将他移动到 /boot 等待使用。

范例二：增加 8139too 这个模块的 initrd 档案
[root@www ~]# mkinitrd -v --with=8139too initrd_vbirdtest $(uname -r)
....(前面省略)....
Adding module mii
Adding module 8139too <==看到没！这样就加入了！
```

`initrd` 建立完成之后，同时核心也处理完毕后，我们就可以使用 `grub` 来建立选单了！底下继续瞧一瞧吧！

测试与安装 grub

如果你的 Linux 主机本来就是使用 grub 作为 loader 的话，那么你就不需要重新安装 grub 了，因为 grub 本来就会主动去读取配置文件啊！您说是吧！但如果你的 Linux 原来使用的并非 grub，那么就需要来安装啦！如何安装呢？首先，你必须使用 grub-install 将一些必要的档案复制到 /boot/grub 里面去，你应该这样做的：

Tips:

安装些什么呢？因为 boot loader 有两个 stage，而配置文件得要放置到适当的地方。这个 grub-install 就是在安装配置文件 (包括文件系统定义档与 menu.lst 等等) 而已！如果要将 grub 的 stage1 主程序安装起来，就得使用 grub shell 的功能喔！本章稍后会介绍。



```
[root@www ~]# grub-install [--root-directory=DIR] INSTALL_DEVICE
```

选项与参数：

--root-directory=DIR 那个 DIR 为实际的目录，使用 grub-install 默认会将 grub 所有的档案都复制到 /boot/grub/*，如果想要复制到其他目录与装置去，就得要用这个参数。

INSTALL_DEVICE 安装的装置代号啦！

范例一：将 grub 安装在目前系统的 MBR 底下，我的系统为 /dev/hda：

```
[root@www ~]# grub-install /dev/hda
```

因为原本 /dev/hda 就是使用 grub，所以似乎不会出现什么特别的讯息。

如果去查阅一下 /boot/grub 的内容，会发现所有的档案都更新了，因为我们重装了！

范例二：我的 /home 为独立的 /dev/hda3，如何安装 grub 到 /dev/hda3 (boot sector)

```
[root@www ~]# grub-install --root-directory=/home /dev/hda3
```

Probing devices to guess BIOS drives. This may take a long time.

Installation finished. No error reported.

This is the contents of the device map /home/boot/grub/device.map.

Check if this is correct or not. If any of the lines is incorrect,

fix it and re-run the script `grub-install`.

```
(fd0) /dev/fd0
```

```
(hd0) /dev/hda <==会给予装置代号的对应表！
```

```
[root@www ~]# ll /home/boot/grub/
```

```
-rw-r--r-- 1 root root 30 Apr 30 11:12 device.map
```

```
-rw-r--r-- 1 root root 7584 Apr 30 11:12 e2fs_stage1_5
```

....(底下省略)....

看！档案都安装进来了！但是注意到，我们并没有配置文件喔！那要自己建立！

所以说，grub-install 是安装 grub 相关的档案 (例如文件系统定义档) 到你的装置上面去等待在开机时被读取，但还需要设定好配置文件 (menu.lst) 后，再以 grub shell 来安装 grub 主程序到 MBR 或者是 boot sector 上面去喔！好了，那我们来思考一下想要安装的数据。

例题：

我预计开机时要直接显示选单，且选单倒数为 30 秒。另外，在原本的 menu.lst 当中新增

三个开机选单，分别如下说明：

1. 假设 /dev/hda1 内含有 boot loader ，此 loader 如何取得控制权？
2. 如何重新读取 MBR 内的 loader ？
3. 利用你原本的系统核心档案，建立一个可强制进入单人维护模式的选单

答：

第一点很简单，就利用上一小节的说明来处理即可。至于第二点，MBR 的读取读的是整颗硬盘的第一个扇区，因此 root (hd0) 才是对的。第三点则与核心的后续参数有关。整个档案可以被改写成这样：

```
[root@www ~]# vim /boot/grub/menu.lst
default=0
timeout=30
splashimage=(hd0,0)/grub/splash.xpm.gz
#hiddenmenu
title CentOS (2.6.18-92.el5)
    root (hd0,0)
    kernel /vmlinuz-2.6.18-92.el5 ro root=LABEL=/1 rhgb quiet
    initrd /initrd-2.6.18-92.el5.img
title /dev/hda1 boot sector <==本例中的第一个新增选单
    root (hd0,0)
    chainloader +1
title MBR loader <==新增的第二个选单
    root (hd0) <==MBR 为整颗磁盘的第一个扇区，所以用整颗磁盘的
    代号
    chainloader +1
title single user mode <==新增的第三个选单(其实由原本的 title 复制来
    的)
    root (hd0,0)
    kernel /vmlinuz-2.6.18-92.el5 ro root=LABEL=/1 rhgb quiet single
    initrd /initrd-2.6.18-92.el5.img
```

下次开机时，你就会发现有四个选单可以选择，而预设会以第一个选单来开机喔！

我们已经将配置文件处理完毕，但是你要知道的是，我们并不知道 /dev/hda1 到底有没有包含 grub 的主程序，因此我们想要将 grub 主程序再次的安装到 /dev/hda1 的 boot sector ，也想要重新安装 grub 到 MBR 上面去。此时我们就得要使用 grub shell 啰！整个安装与 grub shell 的动作其实很简单，如果您有兴趣研究的话，可以使用 info grub 去查阅~鸟哥这里仅介绍几个有用的指令而已。

- 用『 root (hdx,x) 』选择含有 grub 目录的那个 partition 代号；
- 用『 find /boot/grub/stage1 』看看能否找到安装信息档案；
- 用『 find /boot/vmlinuz 』看看能否找到 kernel file (不一定要成功！)；
- 用『 setup (hdx,x) 』或『 setup (hdx) 』将 grub 安装在 boot sector 或 MBR ；
- 用『 quit 』来离开 grub shell ！

由于我们最需要安装的就是那个 stage1 啦！那才是 grub 的主程序嘛！而且配置文件通常与主程序摆在同一个目录下。因此我们需要使用 root (hd0,0) 去找到 /boot/grub/stage1 喔！接下来，请用 grub 来进入 grub shell 吧！进入 grub 后，会出现一个『 grub> 』的提示字符啊！

```
[root@www ~]# grub
# 1. 先设定一下含有 grub 目录的那个 partition 啊！
```

```
grub> root (hd0,0)
Filesystem type is ext2fs, partition type 0x83
# 鸟哥主机的分割中，/boot/grub 在 /boot 的分割槽，亦即是 /dev/hda1 内
喔！
# 另外，grub 也能够分辨出该分割槽的文件系统 (ext2)。

# 2. 搜寻一下，是否存在 stage1 这个信息档案？
grub> find /boot/grub/stage1
(hd0,2)
# 见鬼！怎么会只有一个！我们明明有 /boot/grub 与 /home/boot/grub 啊！
# 因为 /boot 是独立的，因此要找到该档名就得要用如下的方式：

grub> find /grub/stage1
(hd0,0)
# 这样就能够找到啰！要特别注意 grub 找到不是目录树，而是装置内的档案。

# 3. 搜寻一下是否可以找到核心？/boot/vmlinuz-2.6.18-92.el5？
grub> find /boot/vmlinuz-2.6.18-92.el5
Error 15: File not found
grub> find /vmlinuz-2.6.18-92.el5
(hd0,0)
# 再次强调，因为 /boot/ 是独立的，因此就会变成上头的模样啰！

# 4. 将主程序安装上去吧！安装到 MBR 看看！
grub> setup (hd0)
Checking if "/boot/grub/stage1" exists... no <==因为 /boot 是独立的
Checking if "/grub/stage1" exists... yes <==所以这个档名才是对的！
Checking if "/grub/stage2" exists... yes
Checking if "/grub/e2fs_stage1_5" exists... yes
Running "embed /grub/e2fs_stage1_5 (hd0)"... 15 sectors are embedded.
succeeded
Running "install /grub/stage1 (hd0) (hd0)1+15 p (hd0,0)/grub/stage2
/grub/grub.conf"... succeeded <==将 stage1 程序安装妥当啰！
Done.
# 很好！确实有装起来~这样 grub 就在 MBR 当中了！

# 5. 那么重复安装到我的 /dev/hda1 呢？亦即是 boot sector 当中？
grub> setup (hd0,0)
Checking if "/boot/grub/stage1" exists... no
Checking if "/grub/stage1" exists... yes
Checking if "/grub/stage2" exists... yes
Checking if "/grub/e2fs_stage1_5" exists... yes
Running "embed /grub/e2fs_stage1_5 (hd0,0)"... failed (this is not fatal)
Running "embed /grub/e2fs_stage1_5 (hd0,0)"... failed (this is not fatal)
Running "install /grub/stage1 (hd0,0) /grub/stage2 p /grub/grub.conf "...
succeeded
Done.
# 虽然无法将 stage1_5 安装到 boot sector 去，不过，还不会有问题，
# 重点是最后面那个 stage1 要安装后，显示 succeeded 字样就可以了！

grub> quit
```

如此一来，就已经将 grub 安装到 MBR 及 /dev/hda1 的 boot sector 里面去了！而且读取的是 (hd0,0) 里面的 /grub/menu.lst 那个档案喔！真是很重要啊！重要到不行！

最后总结一下：

1. 如果是从其他 boot loader 转成 grub 时，得先使用 grub-install 安装 grub 配置文件；
2. 开始编辑 menu.lst 这个重要的配置文件；
3. 透过 grub 来将主程序安装到系统中，如 MBR 的 (hd0) 或 boot sector 的 (hd0,0) 等等。

💡 开机前的额外功能修改

事实上，上一个小节设定好之后，你的 grub 就已经在你的 Linux 系统上面了，而且同时存在于 MBR 与 boot sector 当中呢！所以，我们已经可以重新启动来查阅看看啦！另外，如果你正在进行开机，那么请注意，我们可以在预设选单 (鸟哥的范例当中是 30 秒) 按下任意键，还可以进行 grub 的『在线编辑』功能喔！真是棒啊！先来看看开机画面吧！



图 3.5.1、grub 开机画面示意图

由于鸟哥将隐藏选单的功能取消了，因此你会直接看到这四个选单，同时会有读秒的咚咚在倒数。选单部分的画面其实就是 title 后面的文字啦！你现在知道如何修改 title 后面的文字了吧！^_^。如果你使用上下键去选择第二 (/dev/hda1 boot sector) 或第三 (MBR loader) 时，会发现同样的画面重复出现！这是因为那两个是 loader 移交而已嘛！而我们都使用相同的 grub 与相同的 menu.lst 配置文件！因此这个画面就会重复出现了！这样了解乎？

另外，如果你再仔细看的话，会发现到上图中底部还有一些细部的选项，似乎有个 'e' edit 的样子！没错~ grub 支持在线编辑指令喔！这是个很有用的功能！假如刚刚你将 menu.lst 的内容写错了，导致出现无法开机的问题时，我们可以查阅该 title 选单的内容并加以修改喔！举例来说，我想要知道第一个选单的实际内容时，将反白光棒移动到第一个选单，再按下 'e' 会进入如下画面：

```

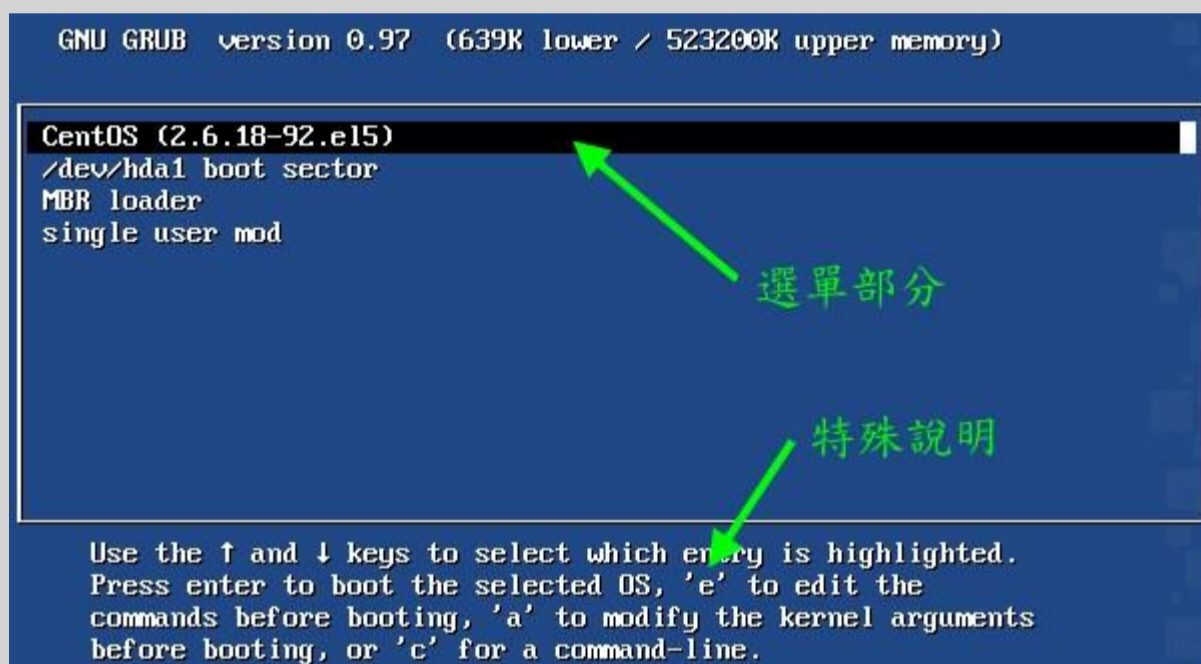
GNU GRUB version 0.97 (639K lower / 523200K upper memory)

root (hd0,0)
kernel /vmlinuz-2.6.18-92.el5 ro root=LABEL=/ rhgb quiet
initrd /initrd-2.6.18-92.el5.img

Use the ↑ and ↓ keys to select which entry is highlighted.
Press 'b' to boot, 'e' to edit the selected command in the
boot sequence, 'c' for a command-line, 'o' to open a new line
after ('O' for before) the selected line, 'd' to remove the
selected line, or escape to go back to the main menu.

```

图 3.5.2、grub 单一选单内容

哈哈！这不就是我们在 menu.lst 里面设定的东西吗？没错！此时你还可以继续进一步修改喔！注意看到上图最底下的说明，你还可以使用：

- e：进入 grub shell 的编辑画面；
- o：在游标所在行底下再新增一行；
- d：将游标所在行删除。

我们说过，grub 是可以直接使用核心档案来开机的，所以，如果您很清楚的知道你的根目录 (/) 在那个 partition，而且知道你的核心档案档名 (通常都会有个 /boot/vmlinuz 连结到正确的档名)，那么直接在图三的画面当中，以上述的 o, d, e 三个按键来编修，成为类似底下这样：

```

[ Minimal BASH-like line editing is supported. For the first wor
lists possible command completions. Anywhere else TAB lists th
completions of a device/filename. ESC at any time cancels. EN
at any time accepts your changes.]

grub edit> kernel (hd0,0)/boot/vmlinuz ro root=/dev/hda1

```

图 3.5.3、grub edit 的在线编修功能

按下 [Enter] 按键后，然后输入 b 来 boot，就可以开机啦！所以说，万一你的 /boot/grub/menu.lst 设定错误，或者是因为安装的原因，或者是因为核心档案的原因，导致无法顺利开机时，记得啊，可以在 grub 的选单部分，使用 grub shell 的方式去查询 (find) 或者是直接指定核心档案，就能够开机啦！^_^

另外，很多时候我们的 grub 可能会发生错误，导致『连 grub 都无法启动』，那么根本就无法使用 grub 的在线编修功能嘛！怎么办？没关系啊！我们可以利用具有 grub 开机的 CD 来开机，然后再以 CD 的 grub 的在线编修，嘿嘿！同样可以使用硬盘上面的核心档案来开机啦！很好玩吧！^_^

💧关于核心功能当中的 vga 设定

事实上，你的 tty1~tty6 除了 80x24 的分辨率外，还能够有其他分辨率的支持喔！但前提之下是你的核心必须支持 FRAMEBUFFER_CONSOLE 这个核心功能选项才行。如何确定有没有支持呢？你可以查阅 /boot/config-2.6.18-92.el5 这个档案，然后这样搜寻：

```

[root@www ~]# grep 'FRAMEBUFFER_CONSOLE' /boot/config-2.6.18-
92.el5
CONFIG_FRAMEBUFFER_CONSOLE=y
# 这个项目如果出现 y 那就是有支持啦！如果被批注或是 n，那就是没支持啦！

```

那么如何调整 tty1 ~ tty6 终端机的分辨率呢？先参考底下的表格再说 (此为十进制数值)：

彩度\分辨率	640x480	800x600	1024x768	1280x1024	bit
256	769	771	773	775	8 bit
32768	784	787	790	793	15 bit
65536	785	788	791	794	16 bit
16.8M	786	789	792	795	32 bit

假设你想要将你的终端机屏幕分辨率调整到 1024x768，且颜色深度为 15bit 色的时候，就得要指定 vga=790 那个数字！举例来说，鸟哥的 tty1 就想要这样的分辨率时，你可以这样做：

```
[root@www ~]# vim /boot/grub/menu.lst
...(前面省略)...
title CentOS (2.6.18-92.el5)
    root (hd0,0)
    kernel /vmlinuz-2.6.18-92.el5 ro root=LABEL=/1 rhgb quiet vga=790
    initrd /initrd-2.6.18-92.el5.img
...(后面省略)...
```

重新启动并选择此选单进入 Linux，你跑到 tty1 去看看，嘿嘿！就已经是 1024x768 的分辨率啰！只是字会变得很小，但是画面的范围会加大就是了。不过，某些版本支持的是 16 进位制，所以还需要修改一下格式呢！一般使用上表当中的值应该就可以了。不过，由于不同的操作系统与硬件可能会有不一样的情况，因此，上面的值不见得一定可以在您的机器上面测试成功，建议您分别设定看看哩～以找出可以使用的值！ ^_^

💧 BIOS 无法读取大硬盘的问题

现今的硬盘容量越来越大，如果你使用旧的主板来安插大容量硬盘时，可能由于系统 BIOS 或者是其他问题，导致 BIOS 无法判断该硬盘的容量，此时你的系统读取可能会有问题。为什么呢？

我们在本章一开始的开机流程讲过，当进入 Linux 核心功能后，他会主动的再去侦测一下整个系统，因此 BIOS 捉不到的硬件在 Linux 核心反而可能会可以捉到而正常使用。举例来说，过去很多朋友常常会发现，『我的系统使用 DVD 开机安装时，可以顺利的安装好 Linux，但是第一次开机时，屏幕只出现黑压压的一片，且出现 grub> 的字样，而无法进入 Linux 系统中』，这又是怎么一回事？

- 在安装的过程中，由于是使用 DVD 或 CD 开机，因此加载 Linux 核心不成问题，而核心会去侦测系统硬件，因此可以捉到 BIOS 捉不到的硬盘，此时你确实可以安装 Linux 在大容量的硬盘上，且不会出现任何问题。
- 但是在进入硬盘开机时，由于 kernel 与 initrd 档案都是透过 BIOS 的 INT 13 通道读取的，因此你的 kernel 与 initrd 如果放置在 BIOS 无法判断的扇区中，当然就无法被系统加载，而仅会出现 grub shell (grub>) 等待你的处理而已。

更多 grub 错误的代码查询可以到底下的连结查阅：

- http://orgs.man.ac.uk/documentation/grub/grub_toc.html#SEC_Contents

现在你知道问题所在啦！那就是 BIOS 无法读取大容量磁盘内的 kernel 与 initrd 档案。那如何解决呢？很简单啦！就让 kernel 与 initrd 档案放置在大硬盘的最前头，由于 BIOS 至少可以读到大磁盘的 1024 磁柱内的数据，因此就能够读取核心与虚拟文件系统的档案啰。那如何让 kernel 与 initrd 放置到整颗硬盘的最前面呢？简单的要命吧！就建立 /boot 独立分割槽，并将 /boot 放置到最前面即可！更多其他的解决方案可参考文后的延伸阅读(注 4)

万一你已经安装了 Linux 且发生了上述的问题，那该怎办？你可以这样作的：

- 最简单的做法，就是直接重灌，并且制作出 /boot 挂载的 partition，同时确认该 partition 是在 1024 cylinder 之前才行。
- 如果实在不想重灌，没有关系，利用我们刚刚上头提到的 grub 功能，额外建立一个可开机软盘，或者是直接以光驱开机，然后以 grub 的编写能力进入 Linux。
- 另外的办法其实是骗过 BIOS，直接将硬盘的 cylinder, head, sector 等等信息直接写到 BIOS 当中去，如此一来你的 BIOS 可能就可以读得到与支持的到你的大硬盘了。

不过，鸟哥还是建议您重新安装，并且制作出 /boot 这个 partition 啦！^_^！这也是为啥这次更新中，鸟哥特别强调要分割出 /boot 这个分割槽的原因啊！

💧为个别选单加上密码

想象一个环境，如果你管理的是一间计算机教室，这间计算机教室因为可对外开放，但是你又担心某些 partition 被学生不小心的弄乱，因此你可能会想要将某些开机选单作个保护。这个时候，为每个选单作个加密的密码就是个可行的方案啦！那如何在开机的过程里面提供密码保护呢？首先，你必须建立密码，而且还需要是加密过后的喔！否则人家跑到 /boot/grub/menu.lst 不就可以探查到你的开机密码了？那如何建立加密的密码呢？我们可以透过 grub 提供的 md5 编码来处理的，如下所示：

```
[root@www ~]# grub-md5-crypt
Password: <==输入密码
Retype password: <==再输入一次
$1$kvI0/$byrbNgkt/.REKPQdfg287. <==这就是产生的 md5 密码！
```

上面产生的最后一行，由 \$ 开始到 . 结束的那行，就是你的密码经过 md5 编码过后的咚咚！将这个密码复制下来吧！假设我们要将第一个选项加入这个密码，而第四个选项加入另外的密码，那你应该要这样做：

```
[root@www ~]# vim /boot/grub/menu.lst
....(前面省略)....
title CentOS (2.6.18-92.el5)
    password --md5 $1$kvI0/$byrbNgkt/.REKPQdfg287.
    root (hd0,0)
    kernel /vmlinuz-2.6.18-92.el5 ro root=LABEL=/1 rhgb quiet vga=790
    initrd /initrd-2.6.18-92.el5.img
....(中间省略)....
title single user mode
    password --md5 $1$GFnI0/$UuiZc/7snugLtVN4J/WyM/
    root (hd0,0)
    kernel /vmlinuz-2.6.18-92.el5 ro root=LABEL=/1 rhgb quiet single
    initrd /initrd-2.6.18-92.el5.img
```

上表的案例中，我们两个选单进入的密码并不相同，可以进行同学的分类啦！不过这样也造成一个问题，那就是一定要输入密码才能够进入开机流程，如果你在远程使用 reboot 重新启动，并且主机前面并没有任何人的话.... 你的主机并不会主动进入开机程序喔！^_^

你必须要注意的是：password 这个项目一定要在 title 底下的第一行。不过，此项功能还是可能被破解的，因为用户可以透过编辑模式 (e) 进入选单，并删除密码字段并按下 b 就能够进行开机流程了！真糟糕！那怎么办？只好透过整体的 password (放在所有的 title 之前)，然后在 title 底下的第一行设定 lock，那使用者想要编辑时，也得要输入密码才行啊！设定有点像这样：

```
[root@www ~]# vim /boot/grub/menu.lst
```



```

default=0
timeout=30
password --md5 $1$kvII0/$byrbNgkt/.REKPQdfg287. <==放在整体设定处
splashimage=(hd0,0)/grub/splash.xpm.gz
#hiddenmenu
title CentOS (2.6.18-92.el5)
    lock <==多了死锁的功能
    root (hd0,0)
    kernel /vmlinuz-2.6.18-92.el5 ro root=LABEL=/ rhgb quiet vga=790
    initrd /initrd-2.6.18-92.el5.img

```

那么重新启动后，画面会像这样：



图 3.8.1、grub 加密的示意图

你可以看到最下方仅出现 p 的功能，由于 2, 3, 4 选单并没有使用 lock，因此这三个选单使用者还是可以执行开机程序，但是第一个选单由于有 lock 项目，因此除非你输入正确的密码，否则第一个选单是无法被加载执行的。另外，这个项目也能够避免你的 menu.lst 在开机的过程中被乱改，是具有保密 menu.lst 的功能啦！与刚刚的选单密码功能不同。

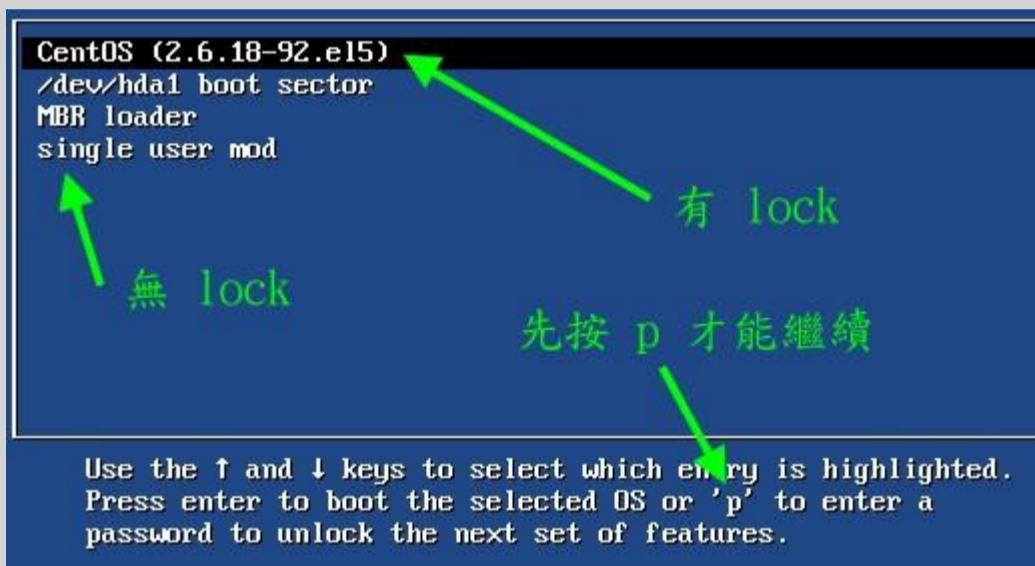

开机过程的问题解决

很多时候，我们可能因为做了某些设定，或者是因为不正常关机（例如未经通知的停电等等）而导致系统的 filesystem 错乱，此时，Linux 可能无法顺利开机成功，那怎么办呢？难道要重灌？当然不需要啦！进入 run level 1（单人维护模式）去处理处理，应该就 OK 的啦！底下我们就来谈一谈如何处理几个常见的问题！



忘记 root 密码的解决之道

大家都知道鸟哥的记忆力不佳，容易忘东忘西的，那如果连 root 的密码都忘记了，怎么办？其实在 Linux 环境中 root 密码忘记时还是可以救回来的！只要能够进入并且挂载 /，然后重新设定一下 root 的密码，就救回来啦！这是因为开机流程中，若强制核心进入 runlevel 1 时，默认是不需要密码即可取得一个 root 的 shell 来救援的。整个动作有点像这样：

1. 重新启动！一定要重新启动！怎么重开都没关系；
2. 在开机进入 grub 选单后，(1)在你要进入的选单上面点 'e' 进入详细设定；(2)将光棒移动到 kernel 上方并点 'e' 进入编辑画面；(3)然后出现如下画面来处理：

```

grub edit> kernel /vmlinuz-2.6.18-92.el5 ro root=LABEL=/ rhgb quiet
single

```

重点就是那个特殊字体的咚咚啦！按下 [enter] 再按下 b 就能够开机进入单人维护模式了。

3. 进入单人维护模式后，系统会以 root 的权限直接给你一个 shell，此时你就能够执行『passwd』这个指令来重建 root 的密码啦！然后直接『init 5』就可以切换成为 X 窗口接口啰！就是这么简单。

💧init 配置文件错误

前一个 root 密码挽救的方法其实可以用在很多地方，唯一一个无法挽救的情况，那就是 /etc/inittab 这个档案设定错误导致的无法开机！根据开机流程，我们知道 runlevel 0~6 都会读取 /etc/inittab 配置文件，因此你使用 single mode (runlevel 1) 当然也是要读取 /etc/inittab 来进行开机的。那既然无法进入单人维护模式，就表示这题无解啰？非也非也，既然预设的 init 无法执行，那我们就告诉核心不要执行 init，改呼叫 bash 啊！可以略过 init 吗？可以的，同样在开机进入 grub 后，同样在 grub edit 的情况下这样做：

```
grub edit> kernel /vmlinuz-2.6.18-92.el5 ro root=LABEL=/ rhgb quiet
init=/bin/bash
```

因为我们指定了核心呼叫的第一支程序 (init) 变成 /bin/bash，因此 /sbin/init 就不会被执行。又根据开机流程的说明，我们知道此时虽然可以利用 root 取得 bash 来工作，但此时 (1)除了根目录外，其他的目录都没有被挂载；(2)根目录被挂载成为只读状态。因此我们还需要进行一些动作才行！如下所示：

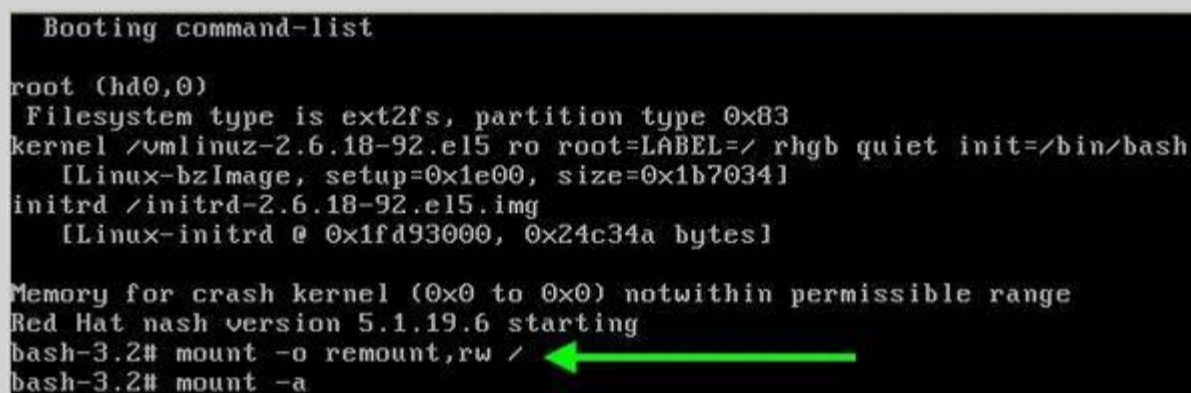

```
Booting command-list
root (hd0,0)
Filesystem type is ext2fs, partition type 0x83
kernel /vmlinuz-2.6.18-92.el5 ro root=LABEL=/ rhgb quiet init=/bin/bash
[Linux-bzImage, setup=0x1e00, size=0x1b7034]
initrd /initrd-2.6.18-92.el5.img
[Linux-initrd @ 0x1fd93000, 0x24c34a bytes]
Memory for crash kernel (0x0 to 0x0) notwithin permissible range
Red Hat nash version 5.1.19.6 starting
bash-3.2# mount -o remount,rw /
bash-3.2# mount -a
```

图 4.2.1、略过 init 的程序，直接进入 bash shell

鸟哥仅下达两个指令，『mount -o remount,rw /』用途是将根目录重新挂载成为可擦写，至于『mount -a』则是参考 /etc/fstab 的内容重新挂载文件系统！此时你又可以开机进行救援的工作了！只是救援完毕后，你得要使用『reboot』重新启动一次才行！

💧BIOS 磁盘对应的问题 (device.map)

由于目前硬盘很便宜啊，所以很多朋友就想说：『那我能不能将 Windows 安装在 /dev/hda 而 Linux 安装在 /dev/hdb，然后调整 BIOS 的开机装置顺序，如此则两套系统各有各的 loader 安装在个别硬盘的 MBR 当中了！』。这个想法非常好，如此一来两者就不会互相干扰，因为每颗磁盘的 MBR 个别有不同操作系统的 loader 嘛！问题是，grub 对磁盘的装置代号使用的是侦测到的顺序啊！也就是说，你调整了 BIOS 磁盘开机顺序后，你的 menu.lst 内的装置代号就可能会对到错误的磁盘上了！啊！真想哭！

没关系的，我们可以透过 /boot/grub/device.map 这个档案来写死每个装置对 grub 磁盘代号的对应喔！举例来说，鸟哥的这个档案内容如下：

```
[root@www ~]# cat /boot/grub/device.map
(fd0) /dev/fd0
(hd0) /dev/hda
```

如果你不清楚如何处理的话，也可以利用 grub-install 的功能喔！例如：

```
[root@www ~]# grub-install --recheck /dev/hda1
```

这样 device.map 就会主动的被更新了！这样了解乎？

💧因文件系统错误而无法开机

如果因为设定错误导致无法开机时，要怎么办啊？这就更简单了！最容易出错的设定而导致无法顺利开机的步骤，通常就是 /etc/fstab 这个档案了，尤其是使用者在实作 Quota 时，最容易写错参数，又没有经过 mount -a 来测试挂载，就立刻直接重新启动，真要命！无法开机成功怎么办？这种情况的问题大多如下面的画面所示：

```
Checking filesystems
fsck.ext3 Invalid argument while trying to open /dev/md0 [FAILED]
*** An error occurred during the file system check.
*** Dropping you to a shell; the system will reboot
*** when you leave the shell.
*** Warning -- SELinux is active
*** Disabling security enforcement for system recovery.
*** Run 'setenforce 1' to reenale.
Give root password for maintenance
(or type Control-D to continue):
```

图 4.4.1、文件系统错误的示意图

看到最后两行，他说可以输入 root 的密码继续加以救援喔！那请输入 root 的密码来取得 bash 并以 mount -o remount,rw / 将根目录挂载成可擦写后，继续处理吧！其实会造成上述画面可能的原因除了 /etc/fstab 编辑错误之外，如果你曾经不正常关机后，也可能导致文件系统不一致 (Inconsistent) 的情况，也有可能出现相同的问题啊！如果是扇区错乱的情况，请看到上图中的第二行处，fsck 告知其实是 /dev/md0 出错，此时你就应该要利用 fsck 去检测 /dev/md0 才是！等到系统发现错误，并且出现『clear [Y/N]』时，输入『y』吧！

这个 fsck 的过程可能会很长，而且如果你的 partition 上面的 filesystem 有过多的数据损毁时，即使 fsck 完成后，可能因为伤到系统槽，导致某些关键系统档案数据的损毁，那么依旧是无法进入 Linux 的。此时，就好就是将系统当中的重要数据复制出来，然后重新安装，并且检验一下，是否实体硬盘有损伤的现象才好！不过一般来说，不太可能会这样啦～通常都是 fsck 处理完毕后，就能够顺利再次进入 Linux 了。

💧利用 chroot 切换到另一颗硬盘工作

仔细检查一下，你的 Linux 里面应该会有一个名为 chroot 的指令才对！这是啥？这是『change root directory』的意思啦！意思就是说，可以暂时将根目录移动到某个目录下，然后去处理某个问题，最后再离开该 root 而回到原本的系统当中。

举例来说，补习班中心最容易有两三个 Linux 系统在同一个主机上面，假设我的第一个 Linux 无法进入了，那么我可以第二个 Linux 开机，然后在第二个 Linux 系统下将第一个 Linux 挂载起来，最后用 chroot 变换到第一个 Linux，就能够进入到第一个 Linux 的环境当中去处理工作了。

你同样也可以将你的 Linux 硬盘拔到另一个 Linux 主机上面去，然后用这个 chroot 来切换，以处理你的硬盘问题啊！那怎么做啊？粉简单啦！

1. 用尽任何方法，进入一个完整的 Linux 系统 (run level 3 或 5)；
2. 假设有问题的 Linux 磁盘在 /dev/hdb1 上面，且他整个系统的排列是：
3. 挂载点 装置文件名
4. / → /dev/hdb1

5. /var → /dev/hdb2
6. /home → /dev/hdb3
 /usr → /dev/hdb5

若如此的话，那么在我目前的这个 Linux 底下，我可以建立一个目录，然后可以这样做：

挂载点	装置文件名
/chroot/	→ /dev/hdb1
/chroot/var/	→ /dev/hdb2
/chroot/home/	→ /dev/hdb3
/chroot/usr/	→ /dev/hdb5

7. 全部挂载完毕后，再输入『 chroot /chroot 』嘿嘿！你就会发现，怎么根目录 (/) 变成那个 /dev/hdb1 的环境啦！这样说明，瞭了吗？ ^_^



重点回顾

- Linux 不可随意关机，否则容易造成文件系统错乱或者是其他无法开机的问题；
- 开机流程主要是：BIOS、MBR、Loader、kernel+initrd、/sbin/init 等流程
- Loader 具有提供选单、加载核心档案、转交控制权给其他 loader 等功能。
- boot loader 可以安装在 MBR 或者是每个分割槽的 boot sector 区域中
- initrd 可以提供核心在开机过程中所需要的最重要的模块，通常与磁盘及文件系统有关的模块；
- init 的配置文件为 /etc/inittab，此档案内容可以设定默认 runlevel、系统初始化脚本、不同执行等级的服务启动等；
- 额外的装置与模块对应，可写入 /etc/modprobe.conf 中；
- 核心模块的管理可使用 lsmod, modinfo, rmmod, insmod, modprobe 等指令；
- modprobe 主要参考 /lib/modules/\$(uname -r)/modules.dep 的设定来加载与卸载核心模块；
- grub 的配置文件与相关文件系统定义档大多放置于 /boot/grub 目录中，配置文件名为 menu.lst
- grub 对磁盘的代号设定与 Linux 不同，主要透过侦测的顺序来给予设定。如 (hd0) 及 (hd0,0) 等。
- menu.lst 内每个选单与 title 有关，而直接指定核心开机时，至少需要 kernel 及 initrd 两个项目
- menu.lst 内设定 loader 控制权移交时，最重要者为 chainloader +1 这个项目。
- 若想要重建 initrd，可使用 mkinitrd 处理
- 重新安装 grub 到 MBR 或 boot sector 时，可以利用 grub shell 来处理。
- 若想要进入救援模式，可于开机选单过程中，在 kernel 的项目后面加入『 single 』或『 init=/bin/bash 』等方式来进入救援模式。
- 我们可以对 grub 的个别选单给予不同的密码。



本章习题

(要看答案请将鼠标移动到『答：』底下的空白处，按下左键圈选空白处即可察看)

- 情境模拟题一：利用救援光盘来处理系统的错误导致无法开机的问题。
 - 目标：了解救援光盘的功能；
 - 前提：了解 grub 的原理，并且知道如何使用 chroot 功能；
 - 需求：打字可以再加快一点啊！ ^_^

这个部分鸟哥就不捉图了，请大家自行处理啰～假设你的系统出问题而无法顺利开机，此时拿出

原版光盘，然后重新以光盘来启动你的系统。然后你应该要这样作的：

4. 利用光盘开机时，到了看到 boot: 的阶段，按下 [F5] 之后会看到可以输入的选项，此时请输入：

```
boot: linux rescue
```

就能够进入救援模式的侦测了！

5. 然后请选择语系与键盘对应，这个与安装过程是一模一样啦！所以选择『 English 』与『 us 』即可！
6. 接下来会问你是否需要启动网络，因为我们的系统是出问题要处理，所以不需要启动网络啦！选择『 No 』即可；
7. 然后就进入救援光盘模式的文件系统搜寻了！这个救援光盘会去找出现目前你的主机里面与 CentOS 5.x 相关的操作系统，并将该操作系统汇整成为一个 chroot 的环境等待你的处置！但是他会有三个模式可以选择，分别是『 continue 』继续成为可擦写挂载；『 Read-Only 』将侦测到的操作系统变成只读挂载；『 Skip 』略过这次的救援动作。在这里我们选择『 Continue 』吧！
8. 然后系统会将侦测到的信息通知你！一般来说，可能会在屏幕上显示类似这样的讯息：『 chroot /mnt/sysimage 』此时请按下 OK 吧！
9. 按下 OK 后，系统会丢给你一个 shell 使用，先用 df 看一下挂载情况是否正确？若不正确请手动挂载其他未被挂载的 partition。等到一切搞定后，利用 chroot /mnt/sysimage 来转成你原本的操作系统环境吧！等到你将一切出问题的地方都搞定，请 reboot 系统，且取出光盘，用硬盘开机吧！

简答题部分：

- 如何察看与修改 runlevel 呢？

察看很简单，只要输入『 runlevel 』就可以得知。而如果要修改目前的 runlevel，可以直接输入 init [level] 例如要去到 runlevel 3 可以：『 init 3 』即可。如果想要每次开机都设定固定的 runlevel，那么可以修改 /etc/inittab 这个档案！将里面这一行改成：『 id:3:initdefault: 』即可。

- 我有个朋友跟我说，他想要让一个程序在 Linux 系统下一开机就启动，但是在关机前会自动的先结束该程序，我该怎么建议他？

由于 /etc/rc.d/rc[0-6].d 里面有的 Sxxname 与 Kxxname 可以设定开机启动与关机结束的事项！所以我就可以轻易的写一个 script 放在 /etc/rc.d/init.d 里面，并连结到我的 run-level 里头，就可以让他自由自在的启动与结束了！

- 万一不幸，我的一些模块没有办法让 Linux 的核心捉到，但是偏偏这个核心明明就有支持该模块，我要让该模块在开机的时候就被加载，那么应该写入那个档案？

应该写入 /etc/modprobe.conf (kernel 2.6.x) 或者是 /etc/modules.conf (kernel 2.4.x) 这个档案，他是模块加载相关的地方呢！当然，也可以写入 /etc/sysconfig/modules/* 里面。

- 如何在 grub 开机过程当中，指定以『 run level 1 』来开机？

在开机进入 boot loader 之后，利用 grub shell 的功能，亦即输入『 e 』进入编辑模式，然后在 kernel 后面增加：

```
kernel (hd0,0)/boot/vmlinuz ro root=/dev/hda1 .... single
```

那个 single 也可以改成 1，就能够进入。同样的，若使用 lilo 时，按下 tab 按键后，输入 label_name -s 就能够进入 run level 1 啰！

- 由于一些无心之过，导致系统开机时，只要执行 init 就会产生错误而无法继续开机，我们知道可以在开机的时候，不要以 init 加载系统，可以转换第一支执行程序，假设我第一支执行程序想要改为 /bin/bash，好让我自行维护系统(不同于 run level 1 喔!)，该如何进行此一工作？

在开机的过程当中，进入 lilo 或 grub 的画面后，在 kernel 的参数环境下，加入 **init=/bin/bash** 来取代 /sbin/init，则可略过 init 与 /etc/inittab 的设定项目，不过，您必须相当熟悉 grub 与 lilo 的设定才行喔！ ^_^

- 在 CentOS 当中，我们如何自动可加载的模块？

可以经由设定 /etc/modprobe.conf 或者是将自行做好的配置文件写入到 /etc/sysconfig/modules/ 目录中，并且将档名取为 filename.modules，注意喔，档案结果务必是 .modules 才行。相关信息可以参考 /etc/rc.d/rc.sysinit 喔！

- 如果你不小心先安装 Linux 再安装 Windows 导致 boot loader 无法找到 Linux 的开机选单，该如何挽救？

方法有很多，例如：

(1)藉助第三方软件，安装类似 spfdisk 的软件在 MBR 里面，因为他同时认识 Linux 与 Windows，所以就可以用他来进入 Linux 啦！

(2)或者使用类似 KNOPPIX 的 Live CD 以光盘开机进入 Linux 之后，再以 chroot 软件切换根目录 (/)，然后重新安装 grub 等 boot loader，同样也可以重新让两个操作系统存在啦！

总之，只要你知道 MBR / Super block / boot loader 之间的相关性，怎么切换都可能啊！ ^_^



参考数据与延伸阅读

- 注 1：BIOS 的 POST 功能解释：http://en.wikipedia.org/wiki/Power-on_self-test
- 注 2：BIOS 的 INT 13 硬件中断解释：http://en.wikipedia.org/wiki/INT_13
- 注 3：关于 splash 的相关说明：<http://ruslug.rutgers.edu/~mcgrof/grub-images/>
- 注 4：一些 grub 出错时的解决之道：
http://wiki.linuxquestions.org/wiki/GRUB_boot_menu
<http://forums.gentoo.org/viewtopic.php?t=122656&highlight=grub+error+collection>
- info grub
- GNU 官方网站关于 grub 的说明文件：
http://www.gnu.org/software/grub/manual/html_node/
- 纯文本屏幕分辨率的修改方法：
<http://phorum.study-area.org/viewtopic.php?t=14776>

2003/02/10：第一次完成

2005/09/19：将旧的文章移动到 [此处](#)。

2005/09/26：将 [核心编译](#) 一文订为进阶篇，不一定要学啦！但是核心模块不可不题，所以，新增一小节！

2005/09/28：终于给他完成去！好累~

2005/10/09：加上参考文献数据，以及修改一些些 kernel 开机时，grub 的 vga 设定值的解说。

2005/11/09：加上了关于较大硬盘所产生的困扰！

2006/08/21：MBR 应该只有 512 bytes，结果误植为 512 Kbytes，抱歉！

2007/06/27：新增 initrd 的说明，请参考[这里](#)。

2009/04/09：将旧的基于 FC4 的文章移动到[此处](#)。

2009/04/10 : 取消了 LILO 的 boot loader 说明！毕竟这玩意儿已经退流行！所以不再强调！有需要请[查询此处](#)。

2009/04/30 : 修订完毕，加强 `init=/bin/bash` 的说明，以及 grub 的密码管理！

2009/09/14 : 加入情境模拟，并根据讨论区 linuxfans 兄的建议，修改了一些地方！详情请参考讨论区[建议](#)！

除了手动设定之外，其实系统提供了一个名为 setup 的指令给系统管理员使用喔！这个指令还能够设定网络呢。此外，我们也应该要知道如何在 Linux 底下连接打印机吧！否则一些数据怎么印出来？另外，如果你的主板支持 CPU 温度侦测的话，我们还能够利用 lm_sensors 这个软件功能来侦测硬件的电压、风扇转速、CPU 温度等信息呢！

1. CentOS 系统设定工具：setup
 - 1.1 使用者身份验证设定
 - 1.2 网络设定项目(手动设定 IP 与自动取得)
 - 1.3 防火墙设定
 - 1.4 键盘形式设定
 - 1.5 系统服务的启动与否设定
 - 1.6 系统时钟的时区设定
 - 1.7 X 窗口接口分辨率设定
2. 利用 CUPS 设定 Linux 打印机
 - 2.1 Linux 的打印组件 (打印作业、队列、服务与打印机)
 - 2.2 CUPS 支持的联机模式
 - 2.3 以 Web 接口控管网络打印机
 - 2.4 以 Web 接口控管 USB 本机打印机
 - 2.5 将 Linux 本机打印机开放成为网络打印机
 - 2.6 手动设定打印机：lpadmin, lpstat, lpr, lp, lpq, lprm
3. 硬件数据收集与驱动，及 lm_sensors
 - 3.1 硬件信息的收集与分析：lspci, lsusb, iostat...
 - 3.2 驱动 USB 装置
 - 3.3 使用 lm_sensors 取得温度、电压等信息：sensors-detect, sensors
 - 3.4 udev 与 hal 简介
4. 重点回顾
5. 本章习题
6. 参考数据与延伸阅读
7. 针对本文的建议：<http://phorum.vbird.org/viewtopic.php?t=23898>



CentOS 系统设定工具：setup

系统设定除了使用手动的方式编辑配置文件之外 (例如 /etc/inittab, /etc/fstab 等)，其实在 Red Hat 系统的 RHEL, CentOS 及 Fedora 还有提供一支综合程序来管理的，那就是 setup 这个指令的功能啰！老实说，setup 其实只有在 Red Hat 的系列才有，在其他的 Linux distributions 并不存在，因此，鸟哥并没有很要求一定要学会这家伙的。只不过，setup 还是挺好用的，所以我们还是来玩玩吧！

这个 setup 的处理方法非常的简单，就是利用 root 的身份下达这个指令，如果你已经使用远程操作系统的话，记得最好切换一下语系成为英文语系 (比较不会出现边框是乱码的情况)，结果就会出现如下的画面了。



图 1.0、 setup 的指令执行画面示意图

如上图所示，那就是 setup 提供的各项系统设定功能。这个画面的使用方式其实在图中的最底下一行有说明了，可以利用 [tab] 按键在三个画面中切换，使用 Run Tool 可以开始设定该项目，使用 Quit 可以离开 setup 指令。那么上面的主选单部分有哪些功能呢？这些设定的基本功能是这样的：

- Authentication configuration :
这是与使用者身份认证有关的设定，包括本机的账号与利用远程服务器提供的账号来登入本机等功能的设定；
- Firewall configuration :
简单的设定 (1)防火墙与 (2)SELinux 的启动模式 (Disable, Enforcing, Permissive)。SELinux 请参考[第十七章](#)的说明，防火墙则请参考[服务器篇](#)的解释了。这个地方的设定比较简单，有时候可能会让你自己搞不清楚设定值的意义。所以，还是手动处理比较妥当；
- Keyboard configuration :
就是键盘按键的对应表。注意，这个设定仅与 tty 接口有关，至于 X Window 则不是以这个为设定值；
- Network configuration :
设定网络参数的地方，包括 IP, network, netmask, dns 等等，不过，还需要看完[服务器篇关于网络基础](#)的介绍后，才能够比较了解设定值的意义啦！
- System services :
其实就是[第十八章提到的 ntsysv](#)的内容喔~亦即设定一些系统服务是否在开机时启动的地方；
- Timezone configuration :
安装的时候不是可以透过[全世界地图挑选时区](#)吗？这个就是在安装完毕后重新选择时区的地方；
- X configuration :
设定 X Window 相关的设定，例如分辨率啦等等的。我们会在[第二十四章再提到 X Window](#) 方面的基础知识。

底下我们就来约略的介绍一下这些玩意儿吧！除了网络 IP 的设定外，其余的部分鸟哥会很快的带过去而已。毕竟 setup 仅是一个统整的工具，每个设定项目其实都牵涉到各自的基础功能，那些基础功能还得要持续摸索的...

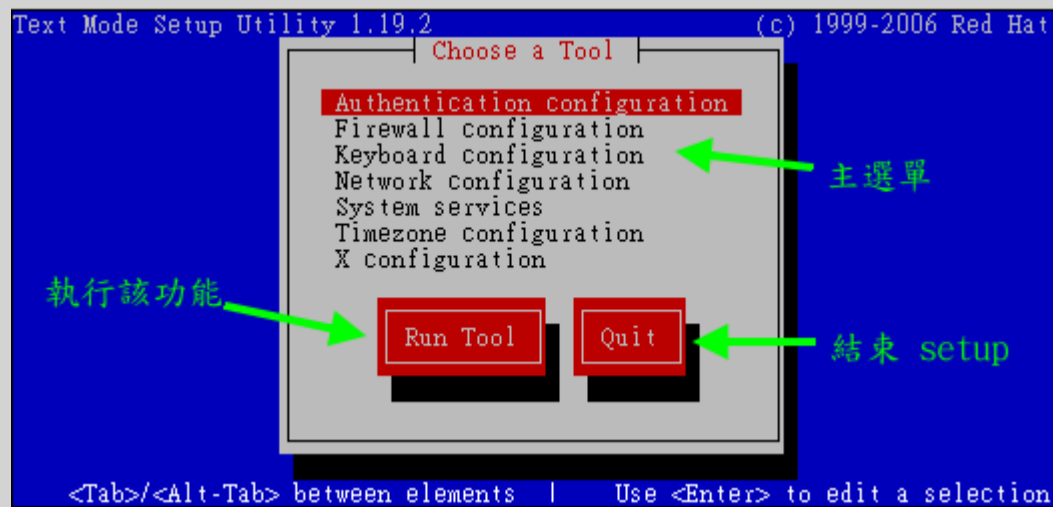
💧 使用者身份验证设定

在按下了『 Authentication configuration 』项目后，会出现如下画面：



图 1.1.1、Setup 指令的用户身份认证机制

我们的 Linux 除了使用自己提供的用户密码验证机制之外，还能够使用其他外部身份验证服务器所提供的各项验证功能喔。在上面图示的左侧 User Information 的地方指的是：我们系统上的用户可以使用什么方式对外取得帐户信息，也就是说，这部主机除了 /etc/passwd 的账号之外，还能够使用其他的账号来登入系统的。我们支持的账号管理服务器主要有 LDAP, NIS, Winbind 等。

至于右侧的 Authentication 则是登入时需要提供的身份验证码 (密码) 所使用的机制为何。在预设的情况下，我们身份验证仅参考本机的 /etc/passwd, /etc/shadow 而已，而且使用 MD5 的密码验算机制，因此上图右侧的部分仅会有最上方两个而已。事实上，这个部分的设定主要是修改了 /etc/sysconfig/authconfig，同时还加入了各个服务器的客户端程序设定功能哩。

你一定会问，那么什么时候可以用到这个机制呢？思考一下，如果你的网络环境是计算机教室，你希望每个同学都能够有自己的账号来登入每部主机。此时，你会希望每部主机都帮同学建立同一个账号吗？那如果每一个同学都想要修改密码，那就糟了！因为每部主机都得要重新修改密码才行啊！这个时候账号管理服务器就很重要了。他的功能有点像底下这样：

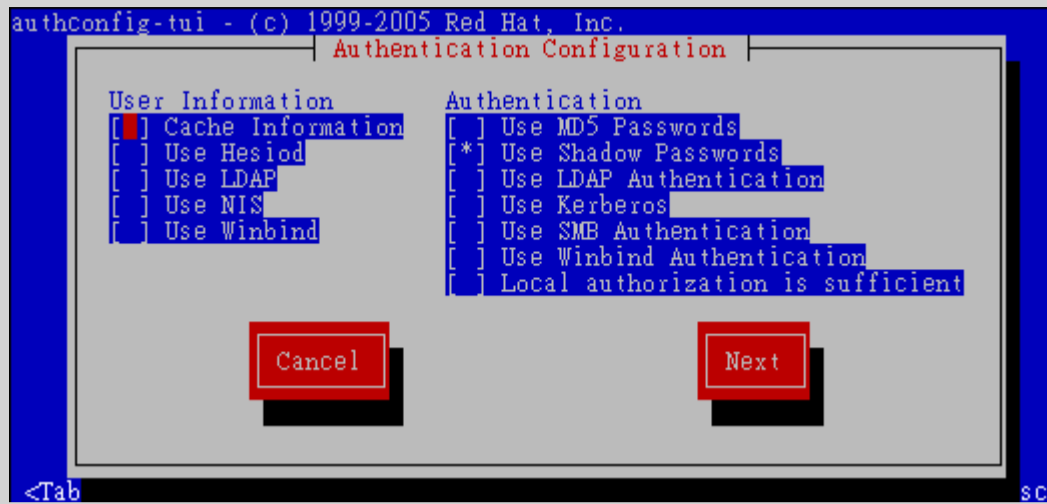

图 1.1.2、身份管理服务器的功能示意图

如上图所示，我 vbird 想要登入某一部主机时，这部主机会向外要求帐户信息，就是最上方那部服务器。此时，你只要在最上方的服务器上将该账号设定好，并且在每部主机都利用 NIS 或 LDAP 功能来指定身份查询的方向，那么 vbird 就能够使用同一组账号密码来登入每部主机了，这样管理是否很方便呢？因为只要管理一部服务器即可嘛！我们在服务器篇谈到 NIS 时再来实作这个环境喔！

Tips:

其实 NIS 与 LDAP 等等的，都是一种网络协议，我们可以透过网络协议来进行资料的传输。使用者帐户信息当然也能够透过这个机制来管理啰！有兴趣的朋友请继续阅读鸟哥写的服务器篇啰~ ^_^

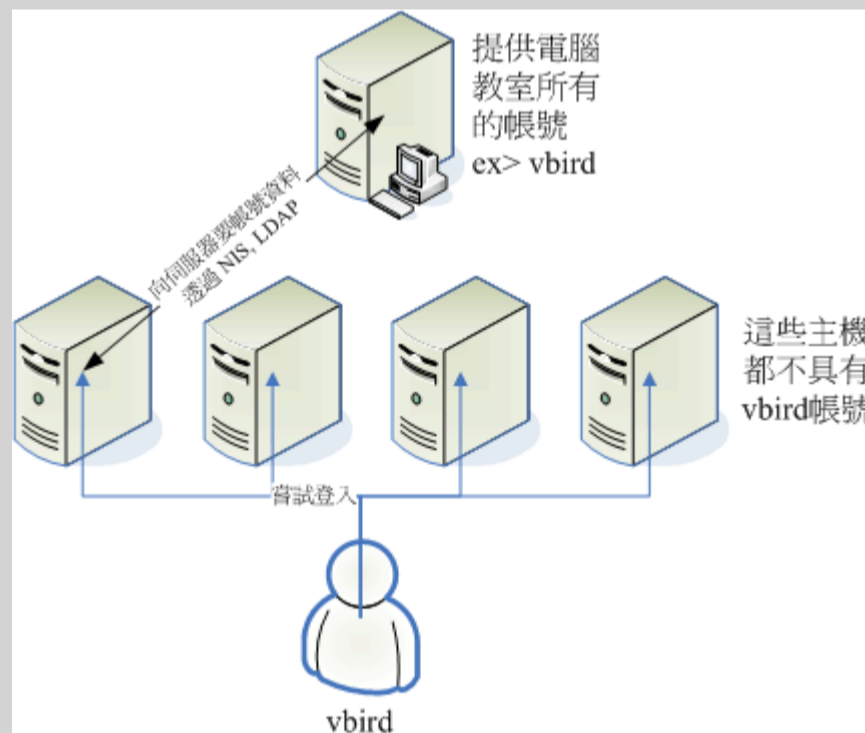

🔧 网络设定项目(手动设定 IP 与自动取得)

网络其实是又可爱又麻烦的玩意儿，如果你是网络管理员，那么你必须要了解局域网络内的 IP,

gateway, netmask 等参数，如果还想要连上 Internet，那么就得要理解 DNS 代表的意义为何。如果你的单位想要拥有自己的域名，那么架设 DNS 服务器则是不可或缺的。总之，要设定网络服务器之前，你得要先理解网络基础就是了！没有人愿意自己的服务器老是被攻击或者是网络问题层出不穷吧！^_^

但鸟哥这里的网络介绍仅止于当你是一部单机的 Linux 客户端，而非服务器！所以你的各项网络参数只要找到网络管理员，或者是找到你的 ISP (Internet Service Provider)，向他询问网络参数的取得方式以及实际的网络参数即可。通常网络参数的取得方式在台湾常见的有底下这几种：

1. 手动设定固定 IP：

常见于学术网络的服务器设定、公司行号内的特定座位等。这种方式你必须取得底下的几个参数才能够让你的 Linux 上网的：

- IP
- 子网掩码(netmask)
- 通讯闸(gateway)
- DNS 主机的 IP (通常会有两个，若记不住的话，硬背 168.95.1.1 即可)

2. 网络参数可自动取得：

常见于 IP 分享器后端的主机，或者是利用电视线路的缆在线网 (cable modem)，或者是学校宿舍的网络环境等。这种网络参数取得方式就被称为 dhcp，你啥事都不需要知道，只要知道设定上网方式为 dhcp 即可。

3. 透过 ADSL 宽带拨接：

不论你的 IP 是固定的还是每次拨接都不相同 (被称为浮动式 IP)，只要是透过宽带调制解调器『拨接上网』的，就是使用这种方式。拨接上网虽然还是使用网络卡连接到调制解调器上，不过，系统最终会产生一个替代调制解调器的网络接口 (ppp0)，那个 ppp0 也是一个实体网络接口啦！

了解了网络参数的取得方法后，你还得要知道一下我们透过啥硬件连上 Internet 的呢？其实就是网络卡嘛。目前的主流网卡为使用以太网协议所开发出来的以太网卡 (Ethernet)，因此我们 Linux 就称呼这种网络接口为 ethN (N 为数字)。举例来说，鸟哥的这部测试机上面有一张以太网卡，因此鸟哥这部主机的网络接口就是 eth0 啰 (第一张为 0 号开始)。

好了，那就让我们透过 setup 来设定网络吧！按下『 Network Configuration 』会出现如下画面：



图 1.2.1、setup 的网络接口选择示意图

上图中那个 eth1.bak 是系统捉错的档案，因为这个程序会跑到 /etc/sysconfig/network-scripts/ 目录下找出文件名为 ifcfg-ethN 的档案内容来显示的。因为鸟哥仅有一张网卡，因此那个 eth1 不要理会他！直接点选 eth0 之后就会产生如下的画面：



图 1.2.2、网络接口的各项网络参数设定示意图

上图中那个 Name 与 Device 名称最好要相同，尽量不要修改他！这里的设定是这样的：

1. 如果你是使用手动设定的话，『 Use DHCP 』一定不能勾选，然后将底下的 Static IP, Netmask, Default gateway IP 设定值填上去即可。这三个设定值请洽你的网络管理员喔。
2. 如果你是使用 DHCP 的自动取得 IP 方式，勾选『 Use DHCP 』后，将后面的三个设定清空，这样就设定好网络参数了；

如果你是使用 ADSL 拨接的话，那么上面的设定项目就不适用了。你得要使用 (1)adsl-setup 来进行设定，然后再以 (2)adsl-start 来启动 ADSL 拨接，详细的方法我们会在服务器篇再来介绍的。上面谈的都是 IP 的取得方式，并没有谈到主机名解析的部分 (DNS)。只有手动设定者才需要进行 DNS IP 的设定，使用 dhcp 及 adsl-start 者都不需要进行底下的动作啦！假设你的 DNS IP 为中华电信的 168.95.1.1 时，那就得这样设定：

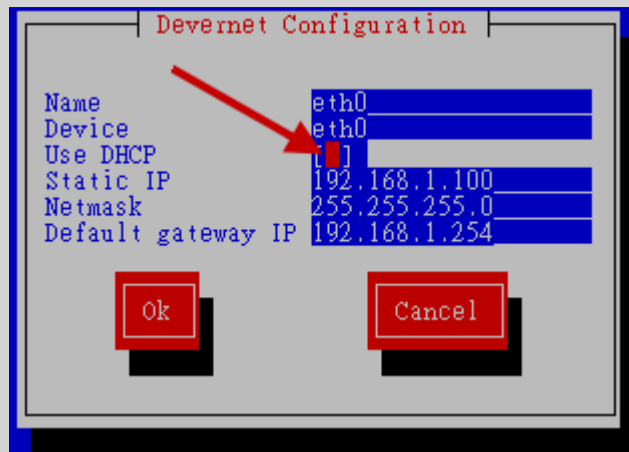
```
[root@www ~]# vim /etc/resolv.conf
nameserver 168.95.1.1
```

重点是 nameserver 后面加上你的 DNS IP 即可！一切设定都妥当之后，你还得要进行一个任务，那就是重新启动网络看看啰！重新启动网络的方法很简单，这样做即可：

```
[root@www ~]# /etc/init.d/network restart
Shutting down interface eth0:      [ OK ]
Shutting down loopback interface:  [ OK ]
Bringing up loopback interface:    [ OK ]
Bringing up interface eth0:        [ OK ]
```

由于网络涉及的范围相当的广泛，还包括如何进行网络除错的工作等，鸟哥将这部份写在服务器篇了，所以这里不再多费唇舌。假设你现在已经连上 Internet 了，那么防火墙的设定则不可不知啊！底下就来谈谈。

🔥 防火墙设定

防火墙的认识是非常困难的，因为你必须要有很强的网络基础概念才行。CentOS 提供的这个简单的设定其实有时候反而会让我们困扰不已。基本上，这里仅是介绍『你可以这样做』，但并不代表『你必须这样做』！所以，有兴趣的还是得要再继续钻研网络技术喔！^_^。好了，在按下 Firewall configuration 后，会出现如下画面：



图 1.3.1、 setup 进入防火墙设定示意图

上图中主要出现两个部分，一个是关于 SELinux 的部分，一个则是防火墙的部分。SELinux 我们在第十七章介绍过了，这里不再浪费篇幅。请依据你的需求设定 Enforcing, Permissive 或 Disabled 吧！（当然最好还是务必要启动 SELinux 啦！）

防火墙的部分，由于我们安装时建议不要启动防火墙，因此上图你会看到『 Disabled 』的部分被选择了。但是由于现在你的系统已经上网了（假设已经上网了），那么你务必要启动防火墙来管理网络才好。由于默认你的防火墙会开放远程主机对你的登入联机，因此最好使用 Customize（客户设定）来改变设定比较好喔！按下『 Customize 』会出现如下图示：

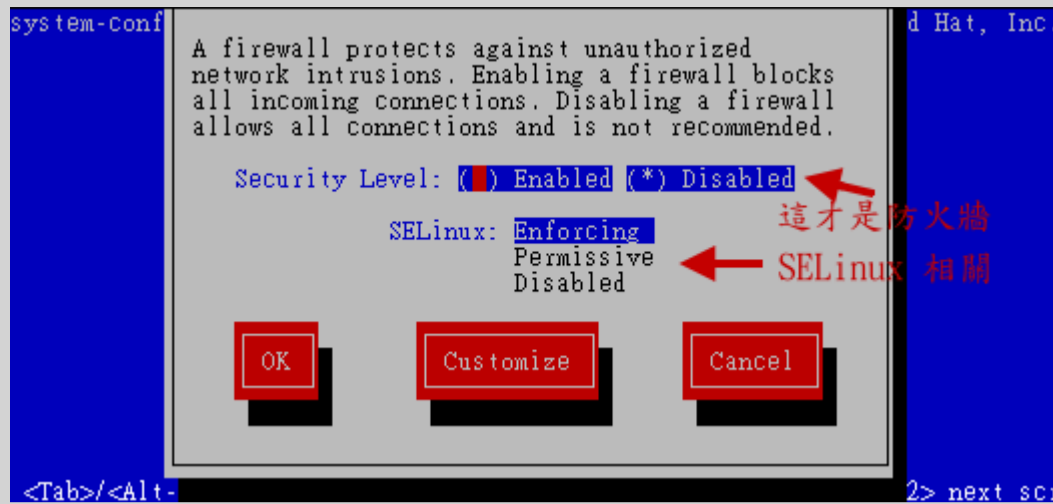

图 1.3.2、 客制化防火墙抵挡机制的示意图

这个地方不是三言两语讲的完的！包括信任网域，以及允许进入的服务器封包～很是麻烦。基本上，你只要这样想就好了：

- Trusted Devices：这是信任网域，如果你有两张网络卡，一张是 eth0 对内，一张是对外，假设是 eth1，那么如果你想要让 eth0 的进出封包都是为信任，那么这里就可以将 eth0 勾选。不过，要非常非常注意，接到外部网域 (Internet) 的那张网络卡，千万不能勾选，否则大家就都能够透过那张网卡连到你的主机上！在预设的情况中，这里都不要选择任何接口啦！
- MASQUERADE Devices：这个是『封包伪装』的功能，亦即是进行 IP 分享器的功能啦！如果你的 Linux 主机是作为类似 IP 分享器的功能，那么对外那张网络卡就得要启动 MASQUERADE 才行！因为我们尚未谈到网络服务器，因此这里可千万不要随意选择。
- Allow incoming：这里提到的就是各个服务的内部项目，举例来说，你的 Linux 有提供 WWW 服务，又希望大家都能够来查阅，那么这个时候就可以在 WWW 那个项目前面勾选啦！你要注意到的是，预设 Linux 都会开放 ssh 这个服务（如上图），记得先将他取消勾选喔！因为这个 ssh 现在很容易被攻击！所以不要开放人家使用这个服务联机到你的主机上。

基本上，这个动作仅是在建立 /etc/sysconfig/iptables 这个档案而已。而这个档案预设是不存在的（因为我们没有启动防火墙啊！）。这里你先有个概念即可，因为，我们未来会介绍以 shell script 的方式建立属于您自己的防火墙系统，细节我们会在服务器篇慢慢作介绍的啊！

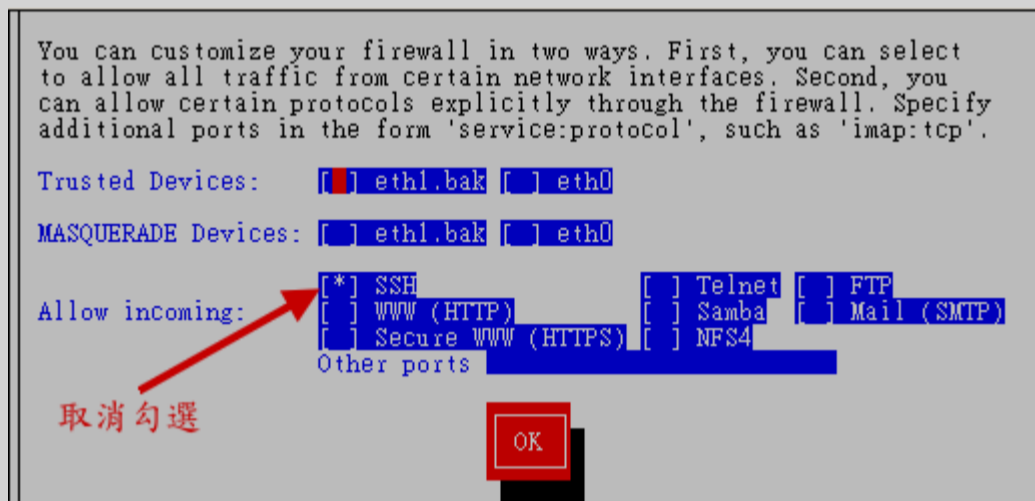
如果你已经有网络了，记得在这个项目的设定中，于图 1.3.1 选择防火墙为『 Enable 』的状态，按下『 Customize 』进入图 1.3.2 当中取消 ssh 的勾选，最后再回到 1.3.1 当中按下『 OK 』来启动 Linux

客户端的防火墙设定吧！这样你的系统就具有最起码的防火墙功能啰！ ^_^

💧 键盘形式设定

某些情况底下你的键盘可能会发生一些对应错误的情况，举例来说，使用的键盘并非台湾常见的 104 按键导致很多英文对应不起来。此时你可以使用 setup 来修改喔！按下『Keyboard configuration』会出现如下的画面：



图 1.4.1、键盘形式选择

其实这个档案就仅会修改 /etc/sysconfig/keyboard 啦！很简单的设定项目。

💧 系统服务的启动与否设定

我们在第十八章谈过系统服务的启动与关闭，当时介绍过 ntsysv 吧？没错~这个 System services 的项目就是会呼叫出 ntsysv 这支程序来处理服务的设定啦！详细的设定请回第十八章参考吧！这里不再浪费篇幅啰！因为....鸟哥实在太会碎碎念了，再加上图示，唔！好占篇幅~ @_@

💧 系统时钟的时区设定

我们知道地球是圆的，所以想要看王建民在纽约投球都得要三更半夜才有办法看的到！这也就是说，其实在同一个时间点全世界的时钟指的时间都不相同啊！我们的 Linux 是支持多国语系的国际化操作系统，所以你可以将这部主机拿到任何地方且不需要修改系统时钟，因为系统会主动的依据你提供的时区来变化时间的。当你将笔记本电脑带到美国纽约并且想要变更成为美国时间时，可以按下『Timezone configuration』的项目：



图 1.6.1、setup 的时区选择

如上图所示，你在上半部画面中，可以使用键盘箭头键来选择正确的位置，然后再用 [tab] 移动到 [OK] 即可！时区的设定，其实就是找出与 /etc/sysconfig/clock 有关的设定项目而已。实际上，上面图示出现的咚咚，就与 /usr/share/zoneinfo/ 目录内的数据有关而已。

💧 X 窗口接口分辨率设定

X Window System 我们会在[第二十四章](#)再来详细说明，这里仅是告知一下，如果你想要变更你的 X 窗口接口的分辨率时，就可以使用这个项目了。不过要注意的是，这个项目的执行不可以使用类似 ssh 通讯协议联机后，在远程主机上执行这个设定项目。因为这个项目的执行会产生一个新的 X 终端机在 tty7 或 tty8 上头，因此，你如果使用远程联机机制的话，会看不到画面的啦！理解乎？

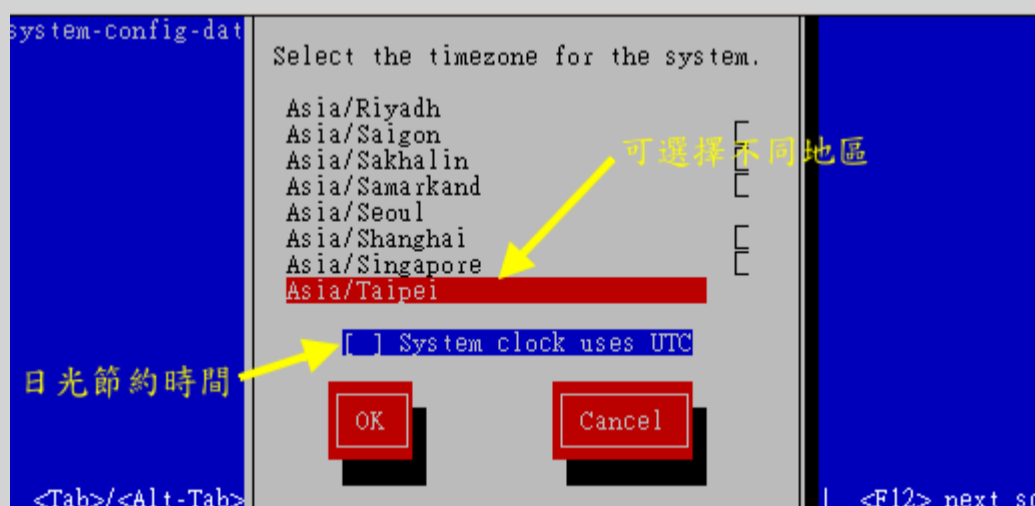
在你点选了『X configuration』之后，就会出现如下的图样。其中以硬件及设定两个页面较常被变更。先来瞧瞧图示吧：



图 1.7.1、setup 的 X 分辨率设定

如上所示，由于窗口分辨率的范围与屏幕的支持有关，因此你必须要先处理屏幕的更新频率后才能够修改窗口分辨率。所以我们会先处理『硬件』部分，鸟哥的屏幕是旧式的 4:3 传统屏幕，所以选择 1024x768，如果你的屏幕是新型的宽屏幕，那么请自行挑选适当的分辨率吧。处理完毕后就能够开始设定窗口分辨率了，如下所示：

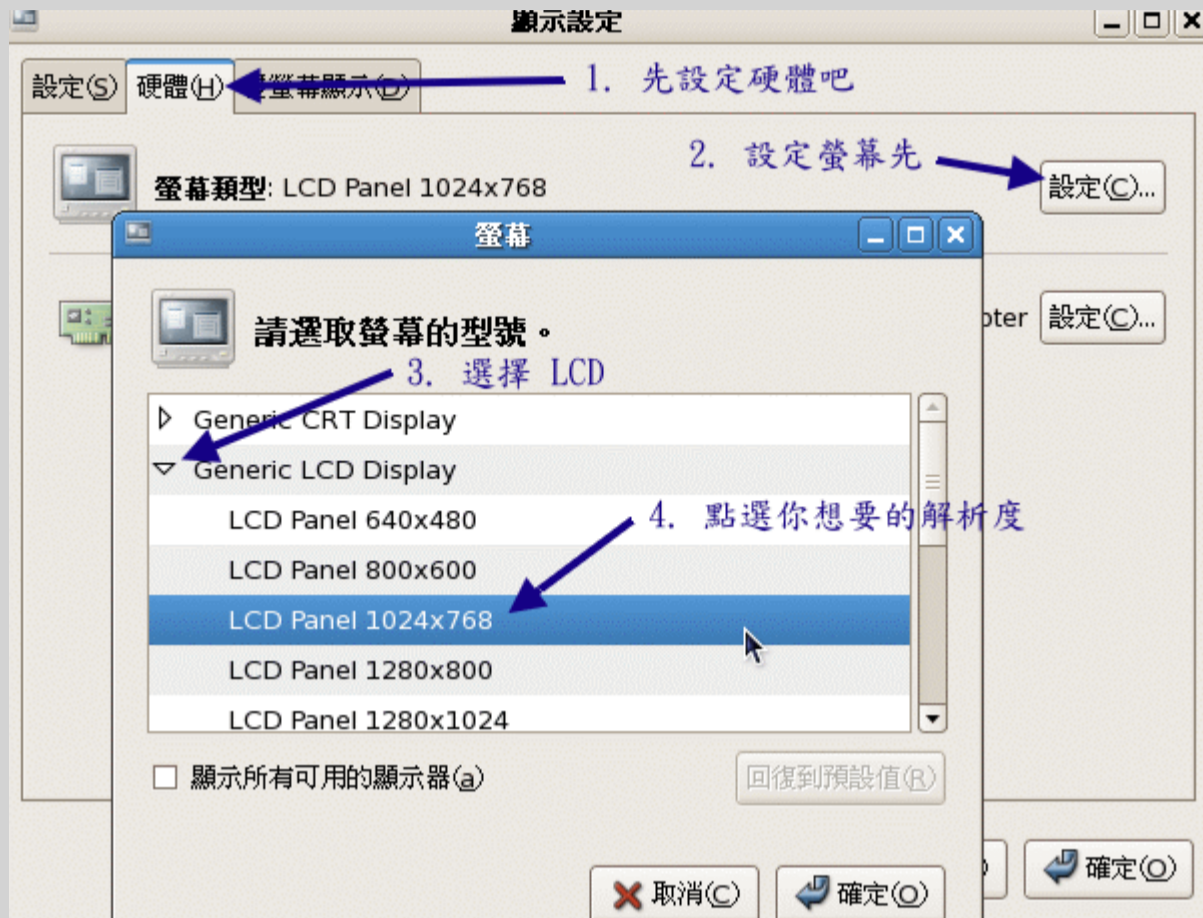

图 1.7.2、setup 的 X 分辨率设定

如上图所示，此时会出现可调整的分辨率啦！整理整理就能够显示出你想要的窗口分辨率。其实这些设定都是修改 `/etc/X11/xorg.conf` 这个配置文件啦！等到了第二十四章时，我们再来详细的谈谈这玩

意吧！至于关于 X 方面的登录档则在 /var/log/Xorg.0.log 啰！

鸟哥个人认为，这个 setup 的工具是很好用的～只是，如果能够完全清楚整个系统架构的话，再来玩这个小程序会比较好啦！^_^。另外，原本的旧版 CentOS 还有提供打印机的设定功能，不过由于新版的数据已经转由 CUPS 负责打印，而打印可以使用浏览器接口来显示，因此就取消了这个 setup 的组件啦！底下我们就来玩玩如何简单的设定你的打印机吧！



利用 CUPS 设定 Linux 打印机

打印机对于日常生活来说，很重要吧！呵呵～没错啊！尤其我们的 Linux 主机如果未来还要作为 Printing server 的话，那么自然就得要先建立好打印机的联机啦！在本章里面我们仅谈论一下如何让你的 Linux 可以连接到打印机，让你的 Linux 可以顺利的将文件资料打印出来啦！现在就来谈谈先！



Linux 的打印组件 (打印作业、队列、服务与打印机)

- 硬件支持度

要谈论 Linux 的打印，首先就得要知道 Linux 底下整个打印的行为是怎样的一个流程呢？而且，也得要了解一下你的硬件是否支持打印作业嘛！在硬件部分，你必须要在 BIOS 将打印机的支持启动才行！不过，这大概都属于旧式打印机才需要的动作啦！为啥呢？因为现在打印机大部分都是 USB 或者是网络打印机了，根本不需要使用 25 针串行端口的支持！

Tips:

为什么会谈到 25 针串行端口以及 BIOS 的支持呢？这是因为鸟哥曾经发生过一件糗事。由于鸟哥常用旧型主机的关系，所以总喜欢先在 BIOS 里面将没用到的装置项目全部取消 (disable)，所以没有接打印机的情况下，当然连打印机的串行端口 (Parallel) 也关闭了。没想到后来为了测试打印机的联机取得一台旧式打印机，要命啊！连续测试两天的时间却无法顺利的打印出正确的文件信息！最后才想到可能是 BIOS 内部的问题。进入 BIOS 将打印机支持启动成为 EPP/SPP 之后，俺的 Linux 就能够顺利的捉到打印机并进行打印～真想哭啊！不是感动的想哭，是气的想哭！



除了主机本身的支持之外，你的打印机也必须要能够支持 Linux 才行！其实并不是 Linux 的问题啦！而是打印机制造商必须要能够提供给 Linux 用的驱动程序，这样你的 Linux 才能够使用该型号的打印机。老实说，鸟哥是 HP 打印机的爱好者，因为 HP 打印机对 Linux 的支持非常好！但是另一牌的 L 开头的打印机总是很慢或者不推出给 Linux 用的驱动程序，所以该牌的打印机很难安装在 Linux 主机上！真困扰。

Tips:

因为鸟哥过去所待的研究室大多购买 HP 的打印机，所以测试打印机时完全没有出现任何问题。但是某天在家里使用鸟嫂购买的 L 牌的事务机时，连忙了三天却都无法连接到该打印机来顺利输出。最终查询 Linux 打印机支持网站，才发现该型号的事务机根本没有推出给 Linux 用的驱动程序，所以就无法顺利使用该打印机～最终...鸟哥就放弃该测试了～唉！真浪费时间！



那到底你该如何确认你的打印机有支持 Linux 呢？或者是，如果你想要购买新的打印机时，如何查询该打印机能否在 Linux 上面安装呢？很简单，直接到底下的网站去查询一下即可喔！

- <http://www.linuxfoundation.org/en/OpenPrinting>

举例来说，鸟哥现在研究室有一部 HP 的 LaserJet P2015dn 打印机，我想知道这部打印机对 Linux 的支持度好不好，那就先进入上述的网站连结，出现如下的画面：



图 2.1.1、打印机支持网站的主画面

在如上画面中请按下『 Printers 』来观察打印机的特色吧！会出现如下画面：

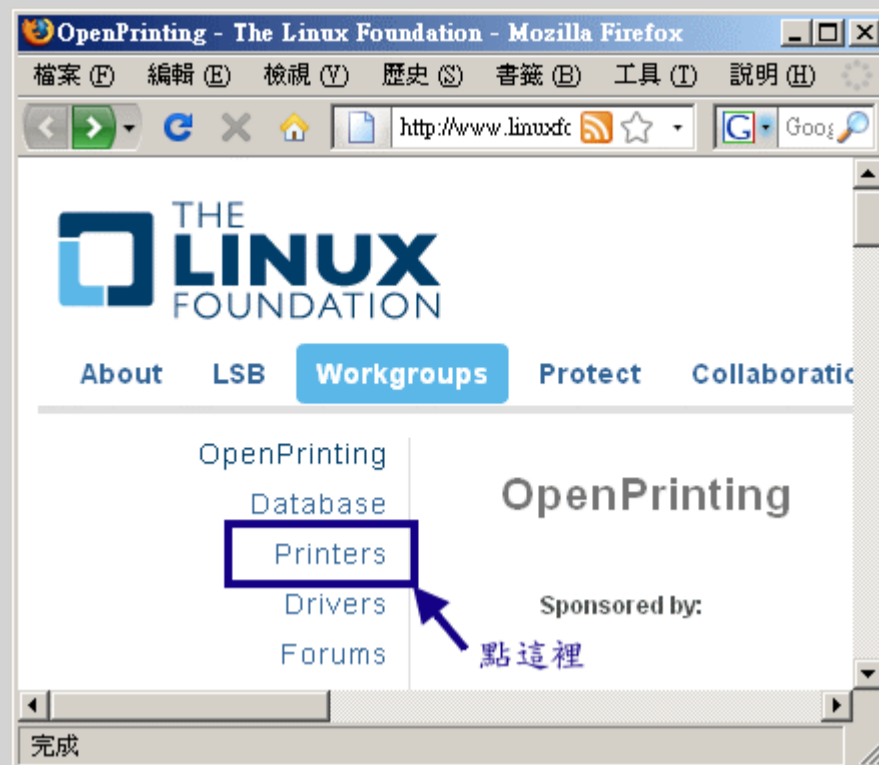

图 2.1.2、选择打印机示意图

在上图中填入正确的厂牌 (HP) 以及正确的打印机型号 (LaserJet P2015dn) 后，请按下『 Show 』那个按钮，该网站就会从数据库内提出支持度的情况给你看，如下图所示：

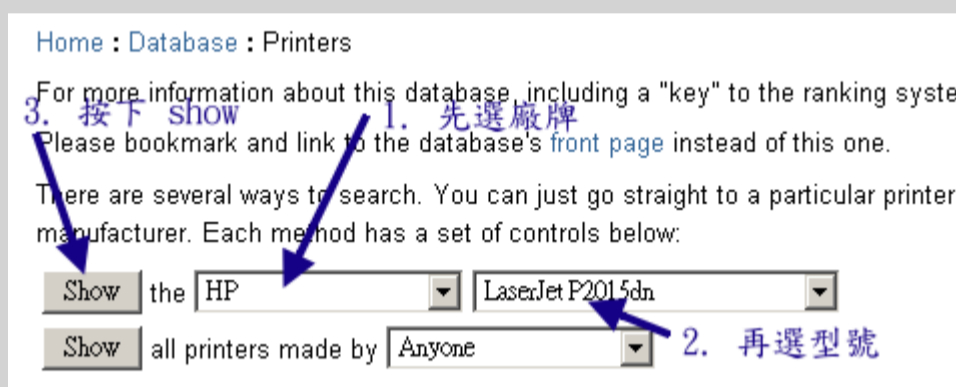

图 2.1.3、鸟哥的打印机对 Linux 的支持度

在显示的画面中，你最要注意的是那个企鹅数量啦！如果达到 3 只，那就代表支持度是非常完美的。两支企鹅是可接受的范围内。如果是小于一只企鹅时，那么该打印机对 Linux 的支持可能就是比较差的喔！还好，鸟哥这部含有网络功能的打印机还有两只企鹅的支持，等一下应该能够顺利安装到俺的 Linux 测试机上吧！

- 打印组件

你有没有发现，在打印机还没有启动电源的情况底下，其实我们还是可以透过软件来将某个任务栏印出来的，只是该项工作就会被放入到等待的环境中(队列)。为什么会这样呢？这是因为整个打印的行为被区分为许多部分，每个部分都可以单独存在的啦！我们将整个部分绘制成下图来瞧瞧：



图 2.1.4、打印行为之各组件示意图

我们大概可以将上图区分为几个部分来说明：

- 打印作业：

例如 Open Office 这类较大型的办公室软件中，可以利用内建的程序产生打印的动作。我们也可以使用类似 lpr 这类指令列程序来直接打印某个档案。打印软件产生的打印动作，就是产生一个打印的工作 (job)，这个打印作业就会进入排队等待 (队列, queue) 的环境中，等待打印服务来进行输出。

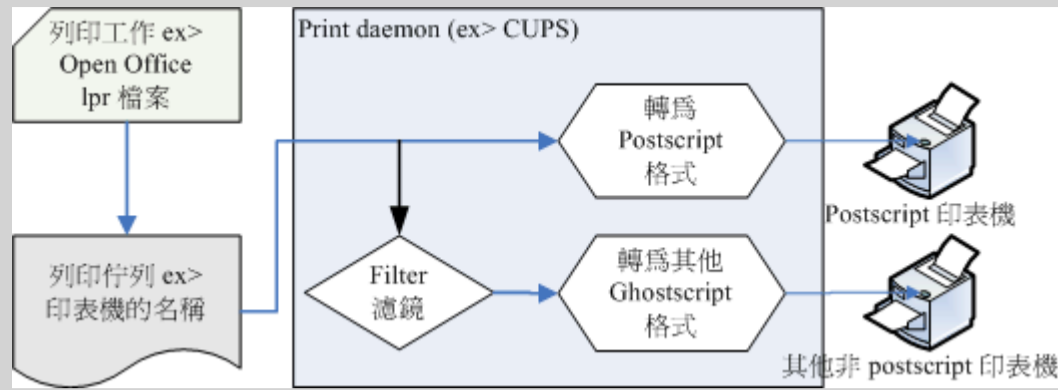
- 打印队列：

这是放置打印作业的重要项目！这个打印队列与打印服务有关。一般来说，打印队列会以打印机的名字来命名，让大家知道你的打印作业将要使用哪部打印机输出之故。当打印作业放置到队列后，就开始等待打印服务的取用与输出了。

- 打印服务：

就是实际负责沟通队列内的打印作业与打印机的服务啦！打印服务其实就是将队列内的打印作业，将她的数据转成打印机认识的格式后，直接交给打印机来输出而已。但是打印服务必须要认识与沟通打印机，因此他就得要连上打印机与驱动打印机才行。目前常见的打印服务有 CUPS 与 LPRng，不过以 CUPS 为主流啦！

一般我们说的打印机驱动程序，其实就是将打印作业的数据转成打印机格式啦！而目前常见的打印机格式为使用 Postscript 的打印格式，Linux 预设的 CUPS 本身就支持这种打印格式，因此，只要你购买的打印机有支持 postscript，那么安装起来应该是很轻松的才是。我们在上面提到的打印机支持网站中，里面的驱动程序很多就是 postscript 打印机描述档案 (Postscript Printer Description (注 1))

那万一没有 PPD 档案呢？没关系，我们可以透过打印机制作商提供的其他定义档 (例如 Ghostscript) 来解释打印作业的数据，让打印机认识该格式后，就能够顺利打印了！这也就是说，其实打印机驱动程序就是将数据转成打印机认识的格式后，就能够加以输出了。而常见的格式为 Postscript 及 Ghostscript 啰！

那么这些打印的 PPD 驱动程序档放在哪里呢？其实就放在 /usr/share/cups/model/ 底下啦！CentOS 已经提供一些预设的驱动程序了，如果想要取得更新的 PPD 驱动程序档，请参考上面的打印机网站，从那上头来下载即可啦！若想要直接下载全部的 PPD 档案，可以参考连结：
<http://www.linuxprinting.org/download/PPD/>

Tips:

为什么需要打印队列 (queue) 呢？因为打印机只能够给单一任务进行打印，没办法像 CPU 可以交错运作的！所以打印作业就得要排队等待打印机的打印，而打印机得要将前一任务打印完后方可打印下一份工作！否则如果是交错打印，那印出的东西不就混杂在一起了？这样说了解吗？ ^_^



如果你的打印机具有网络卡，那么你当然可以使用网络联机到你的打印机上面啰！不过，这种打印机提供什么服务呢？也就是说，你可以使用什么连接协议来连上打印机呢？常见的打印机联机分享方式有底下这些：

- socket
数据透过 internet socket(端口口)来传送，一般为 port 9100 或 35。如果想要进行数据的传输与打印，可以透过在浏览器上面输入：`socket://host-printer:9100/` 来进行。不过，这种模式不常用就是了。
- LPD (Line Printer Daemon)
LPD 是较早之前的打印服务，刚刚上头提到的 LPRng 就是使用这种方式的联机啦！LPD 主要是利用串行端口来达成打印的需求，打印机名称就是 LPT1/LPT2... 等等。目前还是可以在比较早期的 Linux distributions 看到这种打印方式。
- IPP (Internet Printing Protocol)
这是目前比较流行的打印机打印协议，我们的 CUPS 预设也是支持这种协议啊！当启动 IPP 时，打印机会启动 port 631，打印的数据就是透过这个 port 来进行传送的。另外，如果你的打印机或者 Linux 主机启动了 ipp 之后，嘿嘿！你可以直接使用浏览器，输入：`ipp://printer_IP/printername`，或者是：`http://printer_IP:631` 就能够直接在线处理打印机的设定了！方便的很啊！
- SMB (Server Message Block)
这家伙就是网络上的芳邻啦！协议使用的是：`smb://user:password@host/printer`。

CentOS 5.x 预设提供的就是 CUPS 的 IPP 协议喔！而且 CUPS 预设开机就启动了，因此，你可以随时随地的以 Web 接口设定自己的打印机呢！真是非常方便！那如果你的打印机是透过线材 (USB/串行端口) 连上主机的呢？那就得要考虑到底下的连接接口啰！

- parallel：平行串行端口啊，就是 25 针那种玩意儿！他是连接到 `/dev/lp[0-2]` 等装置。在 CUPS 里面的装置使用格式为：`parallel:/dev/lp0`；
- USB：一般越来越常见的 USB 打印机啊！CUPS 使用的格式为：`usb:/dev/usb/lp0`。

以 Web 接口控管网络打印机

事实上，管理 Linux 的打印机是非常简单的一件事情，因为你只要启动 CUPS 之后，再以浏览器接口来管理即可。不过，在预设的情况底下，要进行浏览器接口的管理动作时，你必须要：

- 必须要启动 CUPS 这个服务 (`/etc/init.d/cups start`)
- 具有 root 的权限 (需要 root 的密码来设定)；
- 预设仅能在本机 (localhost) 管理，无法使用远程联机连到此 Linux 管理；

如果你想要在局域网络内将打印机的控制权挪出来给其他用户管理时，就得要修改 CUPS 的设定了。在这里，我们先以本机的方式来处理打印机的联机喔！首先，鸟哥以具有网络卡的打印机 HP LaserJet P2015dn 这部为例 (因为鸟哥也只有这部打印机具有网卡啊！)，这部打印机的 IP 为 192.168.201.253，而鸟哥 Linux 测试机 IP 为 192.168.201.250。然后，你可以这样做：

-
- 确认打印机存在且支持 CUPS 认识的相关协议

如果想要加入 CUPS 的网络打印机，那么你的打印机当然就得要支持 CUPS 认识的通讯协议啰！如何确定呢？首先，你必须要依照你打印机所提供的手册去设定好 IP，以鸟哥上面的环境来说，我的打印机 IP 为 192.168.201.253，因此我可以这样确定该打印机是否存在喔：

```
# 1. 先确定 IP 是否正确 :
[root@www ~]# ping -c 3 192.168.201.253
PING 192.168.201.253 (192.168.201.253) 56(84) bytes of data.
64 bytes from 192.168.201.253: icmp_seq=1 ttl=255 time=0.464 ms
64 bytes from 192.168.201.253: icmp_seq=2 ttl=255 time=0.313 ms
64 bytes from 192.168.201.253: icmp_seq=3 ttl=255 time=0.356 ms

--- 192.168.201.253 ping statistics ---
3 packets transmitted, 3 received, 0% packet loss, time 2000ms
rtt min/avg/max/mdev = 0.313/0.377/0.464/0.067 ms
# 重点是有没有出现响应的时间参数，亦即是 time 那个字段喔！

# 2. 使用 nmap 测试打印机有没有出现打印相关的服务埠口：
[root@www ~]# nmap 192.168.201.253
Starting Nmap 4.11 ( http://www.insecure.org/nmap/ ) at 2009-05-27
22:07 CST
Interesting ports on 192.168.201.253:
Not shown: 1676 closed ports
PORT      STATE SERVICE
80/tcp    open  http
139/tcp   open  netbios-ssn
515/tcp   open  printer
9100/tcp  open  jetdirect
MAC Address: 00:18:FE:9E:4C:58 (Unknown)

Nmap finished: 1 IP address (1 host up) scanned in 3.875 seconds
# 鸟哥这部打印机仅支持 LPD 服务 (515) 以及 HP 独有的服务 (9100)
```

这样就确定我的打印机实际存在，且这部打印机仅支持 HP 独有的网络服务 (port 9100) 以及旧版的 LPD 服务而已，这个信息很重要，因为等一下我们使用 CUPS 联机时，就得要使用这个 LPD 的服务喔！另外，请特别给他留意一下，那个 nmap 是个可以扫描主机端口的软件 (port scan)，这个软件其实是黑客软件，他默认并没有安装到 CentOS 上，但是你可以使用『yum install nmap』来安装他。请注意，因为这个软件可以是恶意攻击的，因此千万不要用来查阅别人的主机，否则恐怕会有违法之虞喔！！

接下来，让我们来了解一下，系统有没有 CUPS 的支持吧！

- 查询你 Linux 主机是否启动 CUPS 服务

再来查看你的主机是否已经启动了 CUPS 呢？使用 netstat 这个指令看看：

```
[root@www ~]# netstat -tlunp | grep 631
tcp 0 0 127.0.0.1:631 0.0.0.0:* LISTEN 4231/cupsd
udp 0 0 0.0.0.0:631 0.0.0.0:* 4231/cupsd
```

确实有启动 631 埠口以及 cupsd 的服务。接下来，我们可以直接连上 CUPS 了！请打开浏览器，然后在网址列输入『http://localhost:631』即可！因为浏览器要连接的并非正规的 WWW 服务埠口，因此就得要加上冒号 (:) 来指定埠口连接！顺利的话，应该可以出现如下画面：



图 2.3.1、CUPS 进站画面

主画面主要可以分为上下两个按钮列来说明，其中又以下方的按钮列为常见的操作项目。我们会用到的按钮大概就是：

- Add Printer：新增打印机，就是从这个按钮开始的！
- Manage Jobs：打印作业管理，如果有打印作业要取消的，这个就对了！
- Manage Printers：管理打印机，包括是否启动或者是删除打印机等。

不啰唆，赶紧来新增打印机看看！按下『 Add Printer 』项目吧：



图 2.3.2、CUPS 新增打印机的画面示意图

上面图示中，最重要的其实是那个『 Name 』的项目，那就是你打印机的队列名称！未来所有打印的工作都是放在该名称底下排队的！鸟哥的这个打印机名称比较复杂啦！你可以取个比较简单的名字，以后比较容易使用指令列软件来打印啦！至于位置 (Location) 与描述 (Description) 都是这个打印机的说明，可写可不写！写完后按下『 continue 』吧！

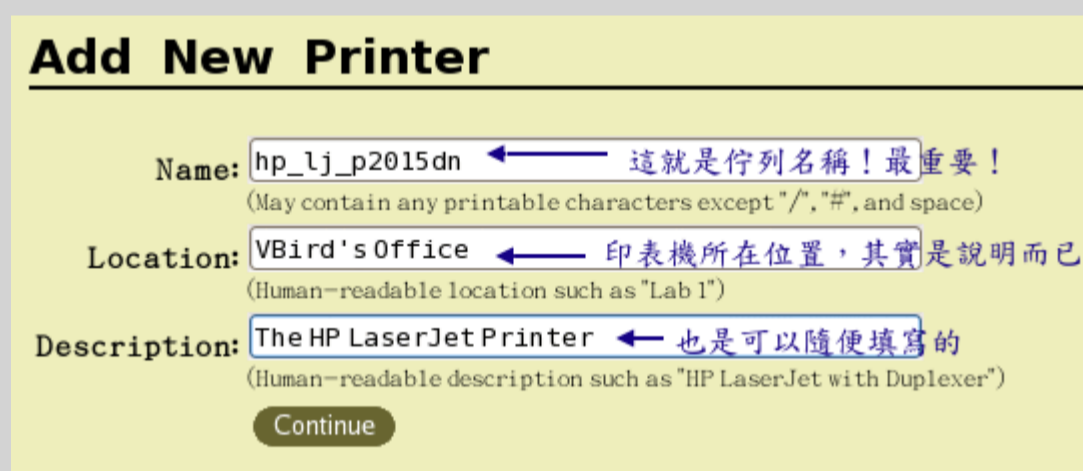

图 2.3.3、选择打印机所提供的服务项目

接下来则是选择这个打印机队列所联机的打印机提供什么服务的打印功能？你可以看到前一小节我们使

用 nmap 的时候就发现 port 9100 就是 HP JetDirect ，因此我们可以选择上图的第一个项目。由于这部打印机也提供 port 515 的 LPD 服务，因此你也可以选择上图的『 LPD/LPR Host or Printer 』项目。不过，在这里鸟哥选择的是第一项啦！选择完毕后再按下『 Continue 』进入打印机的实体位置项目，如下图：

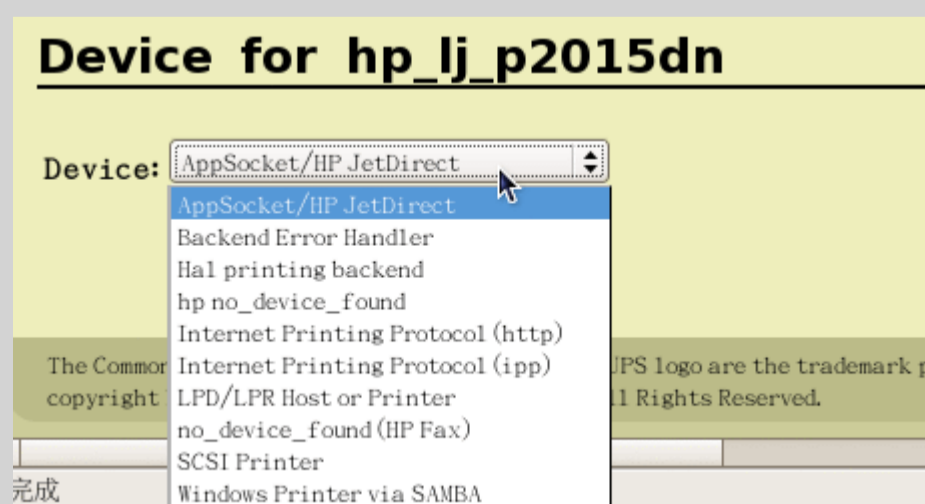

图 2.3.4、填写打印机的实际联机方式，要填正确！

上图有提供很多范例，我们由于使用到 port 9100 ，因此使用的就是 socket:// 那个范例使用的状态。填写正确的位置后，接下来按下『 Continue 』来继续选择打印机的型号吧！



图 2.3.5、选择打印机的实际型号(驱动程序确认)

如上图所示，我们选择的是 HP 的厂牌！厂牌选择完毕后会出现在下图的型号选择：

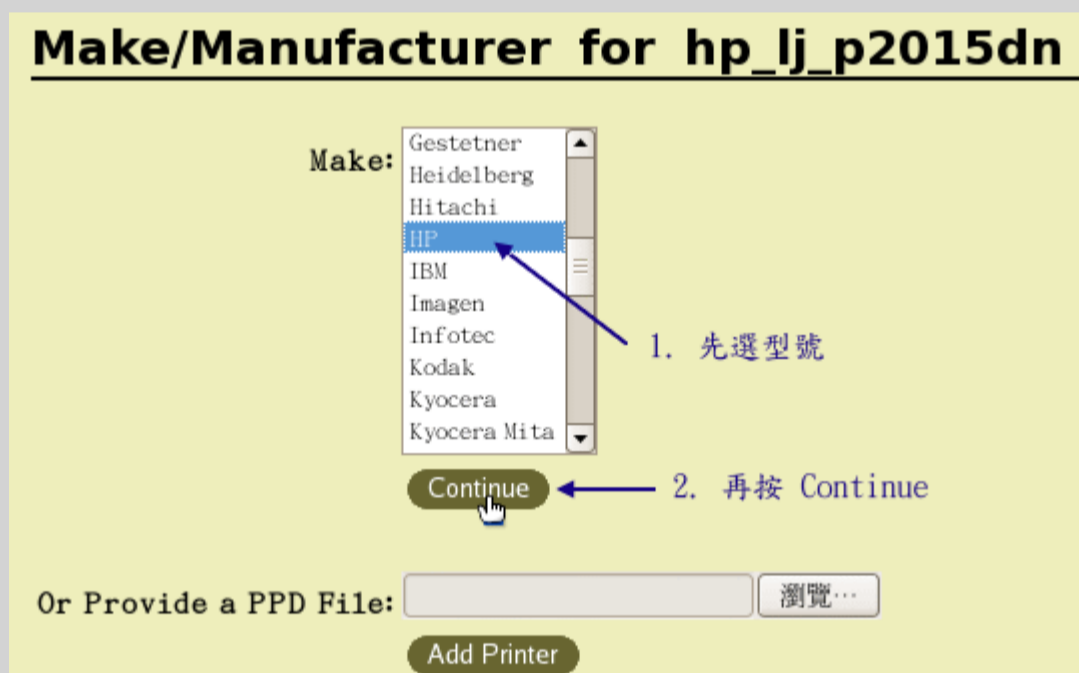

图 2.3.6、选择打印机的实际型号(驱动程序确认)

但上图中我们并没有看到 P2015dn 这部打印机的型号！那怎么办？没关系，可以联机到 <http://www.linuxfoundation.org/en/OpenPrinting> 网站下载适当的驱动程序后，按下上图中的『浏览』按钮来选择该档案即可。不过，从该网站的介绍中，可以发现鸟哥的这部打印机似乎使用默认的

Postscript 驱动程序即可，该网站也没有提供这部打印机的驱动程序啊！那怎么办？没关系，在 /usr/share/cups/model/ 目录下就有默认的驱动程序啦！所以请按下『浏览』来处理一下！

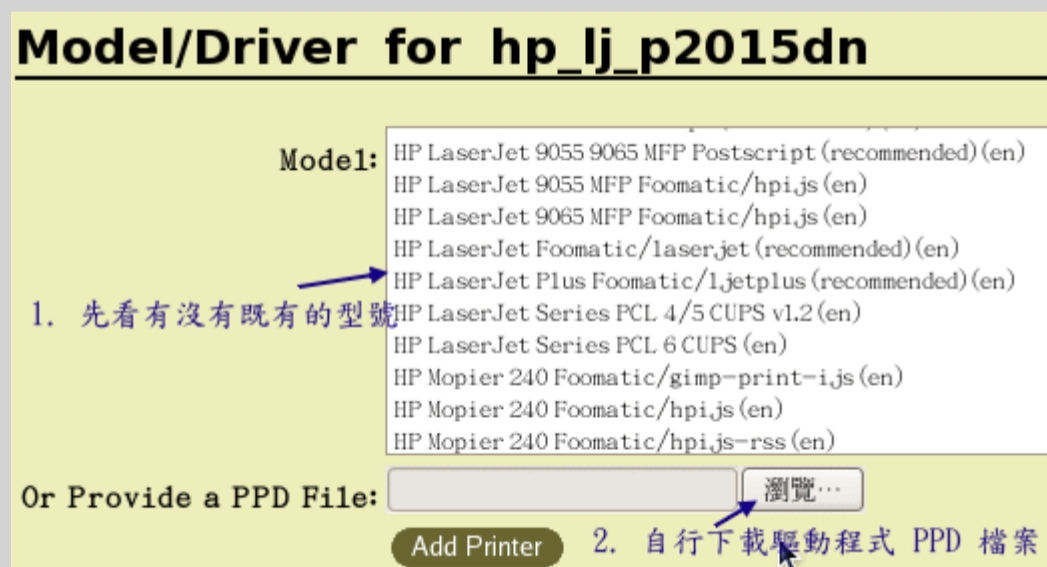

图 2.3.7、选择驱动程序档案

如上图所示，选择正确的驱动程序，然后再按下『开启』按钮，最后按下『 Add Printer 』按钮就可以进入管理员密码输入画面：



图 2.3.8、输入管理员账号密码(默认用 root)

到此为止我们的打印机设定就 OK 了！如果你回到 CUPS 的进站画面，并且点选 Printers 之后，就会出现如下的打印机画面：

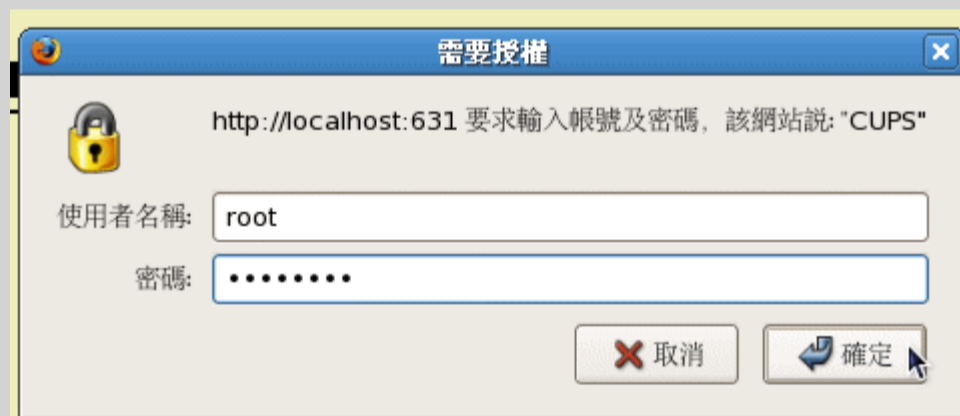

图 2.3.9、打印机的控制画面

上面画面中的按钮都看的懂吧？其中比较重要的是那个『 Set As Default 』项目，那就是设定为『默认打印机』，当你产生打印作业后，该工作预设就会丢给这个 hp_lj_p2015dn 的队列来处理的意思喔。接下来，当然就是按下『 Print Test Page 』看看能否打印出正确的画面啰！如果可以顺利的打印，恭喜您！打印机设定成功！

以 Web 接口控管 USB 本机打印机

上一小节提到的是网络打印机，那如果你的打印机是一般普通的具有 USB 接口的打印机呢？由于打印机的装置文件名为 /dev/usb/lp0 开始的名称，既然已经知道打印机名称了，那么我们先来注意看看

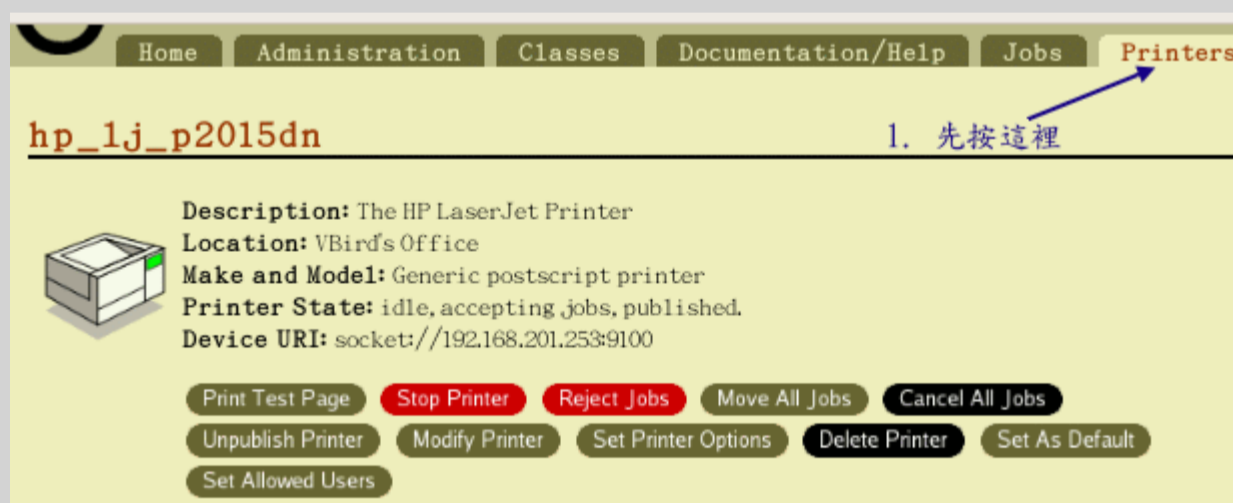
USB 是否有捉到该打印机，由于我们的 Linux 已经能够处理即插即用 (PnP) 的装置，因此直接执行 ls 去查阅档名是否存在即可：

```
[root@www ~]# ll /dev/usb/lp0
crw-rw---- 1 root lp 180, 0 Jun  1 22:32 /dev/usb/lp0
# 这个档案会被自动的建立起来，你不需要手动建立这个档案喔！
```

老实说，除非你的 USB 打印机是非常冷门的机种，否则，我们的 CUPS 应该已经自动的捉到并且设定好该打印机啰！以鸟哥为例，鸟哥办公室的事务机为 HP Diskjet F380，如果使用列出 USB 装置的 lsusb 时，可以看到：

```
[root@www ~]# lsusb
Bus 001 Device 001: ID 03f0:5511 Hewlett-Packard Deskjet F300 series
Bus 002 Device 001: ID 0000:0000
Bus 002 Device 002: ID 0d62:a100 Darfon Electronics Corp. Benq Mouse
```

接下来，同样的我们使用 CUPS 的 Web 接口来设定一下这部打印机吧！在网址列输入 http://localhost:631 之后再按下『Manage Printers』会出现如下画面：



图 2.4.1、由 HAL 机制顺利取得的 USB 打印机

由上图我们可以发现 CUPS 已经捉到了打印机了！连驱动程序都安装妥当！这是怎么回事啊？这是因为 CentOS 提供了 HAL 的机制来处理 PnP 装置的缘故。关于 HAL 的机制我们会在下一小节再来讨论。不过由于这个装置使用的是 HAL 提供的装置文件名，我们如果想要使用 /dev/usb/lp0 来作为打印机的输出文件名的话，那么就自己来建立一个打印机的队列吧！同样的在 CUPS 画面中按下『Add Printer』来新增一个打印机：



图 2.4.2、输入队列名称



图 2.4.3、指向第一个 USB 装置处

如上图所示，你要指定的是那个有 #1 的位置，那就是我们的第一个 USB 插槽位置喔！

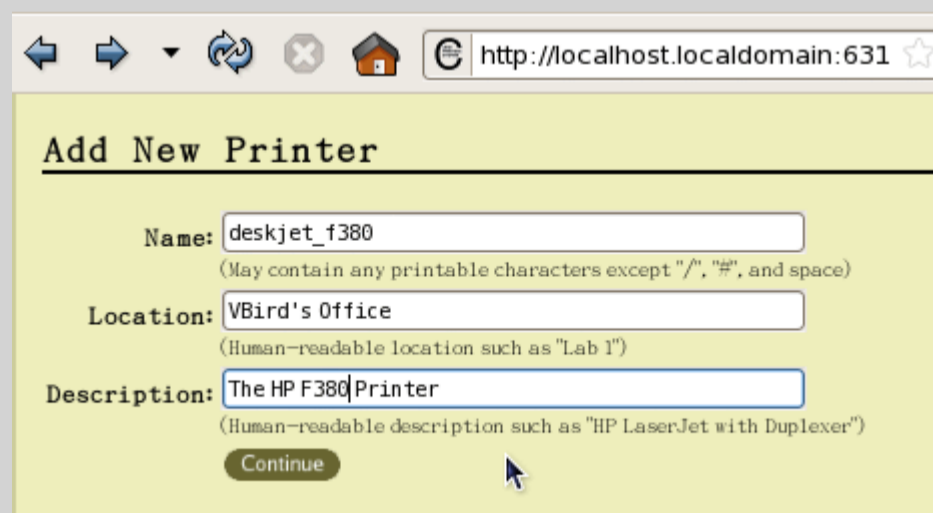

图 2.4.4、选择打印机的驱动程序

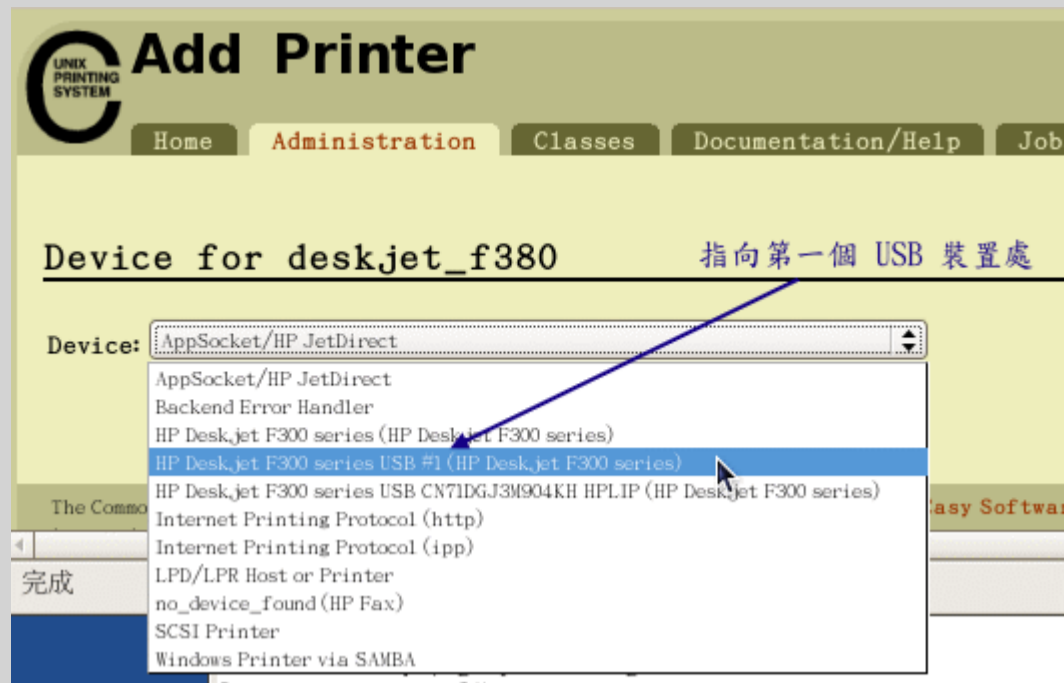

图 2.4.5、最终结果

如上图所示，最后就会多出一个名为 deskjet_f380 的打印机名称，接下来当然就是『 Print Test Page 』测试看看能否打印啰。如果能够打印得出来，那就是设定妥当了。所以说，USB 打印机的设定要简单太多啰！ ^_^

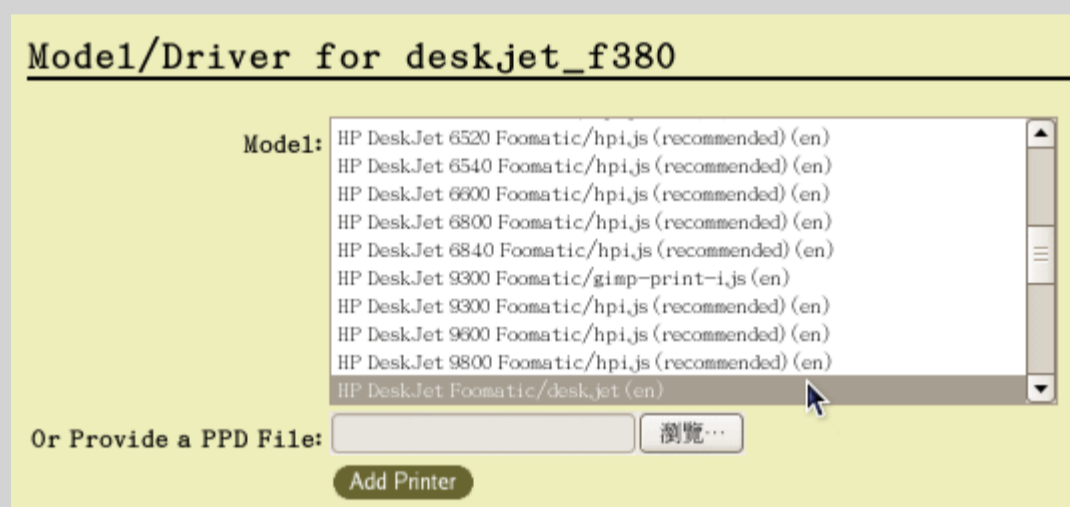
🐉 将 Linux 本机打印机开放成为网络打印机

想象一个状况，你仅有 USB 打印机安装在 Linux 上头，整个办公室或实验室里面仅有这部打印机。虽然你可以加装打印服务器来使 USB 打印机变成网络打印机，但总是得多花钱啊！有没有办法可以让你的本机打印机变成网络打印机呢？有的，那就是修改 CUPS 的设定即可。如何修改呢？我们还是透过 CUPS 的浏览器接口来处理即可喔！选择『Administration』会出现如下画面(在画面的最右边)：



图 2.5.1、勾选可让 CUPS 成为打印服务器的功能

如上图所示，在箭头指定的地方进行勾选即可。勾选完毕后按下『 Change Settings 』就能够让你的 CUPS 变成打印服务器！而你原本的打印机就会成为：『ipp://你的 IP:631/printers/打印机队列名称』，举例来说，鸟哥这部 Laserjet p2015dn 在网络上看到的就会是：

『ipp://192.168.201.250/printers/hp_lj_p2015dn』的名称啊！你可以在其他客户端计算机上面以这个 URI 来进行联机哩！

💧 手动设定打印机

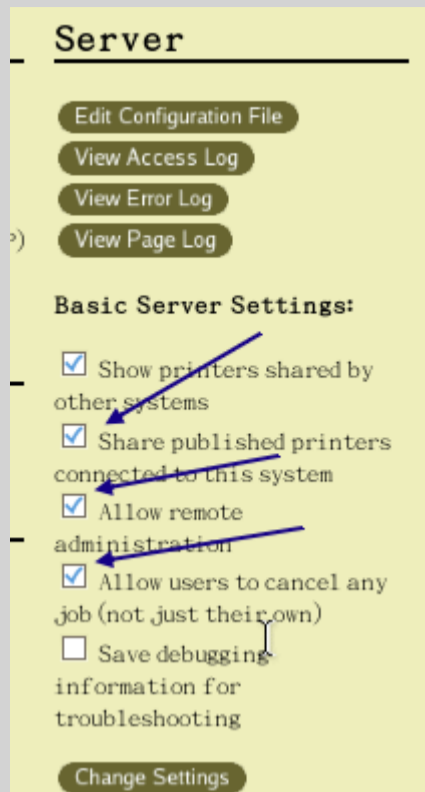
事实上我们刚刚在上面所进行的各项动作大多是在修改 /etc/cups/ 里面的几个档案而已啊！几个重要的档案为：

- /etc/cups/printers.conf：打印机的设定值，都写在这个档案中；
- /etc/cups/cupsd.conf：CUPS 的主要配置文件，包括做为服务器之用途的设定。
- /etc/cups/ppd/*.ppd：就是各个打印机的驱动程序 (PPD 配置文件)；

既然只是改了这几个配置文件，你当然也可以使用 vim 去编辑，不过，因为涉及硬件联机的问题，因此还是建议使用 web 接口来进行修改啦。不过，某些时候如果你没有浏览器接口时，那么使用终端机接口的指令来修改也是可以的。我们底下只以鸟哥办公室拥有的这一部 HP P2015dn 的激光打印机来作为范例喔！

-
- 1. 下载合适的 PPD 驱动程序定义档

首先你必须前往[打印机网站](#)下载你的打印机驱动程序定义文件。鸟哥之前已经查询过，这部打印机使用默认的 PPD 档案即可。所以鸟哥这部打印机的驱动程序定义文件基本上在：
/usr/share/cups/model/postscript.ppd.gz。如果你有自己下载自己打印机的驱动程序时，请将你下载的档案放置到 /usr/share/cups/model/ 目录下，因为后续要操作的指令会到此目录中找寻驱动程序定义文件喔！

-
- 2. 启动 CUPS 以及打印机

接下来请确定你的 CUPS 是有启动的，而且打印机也已经打开电源了。启动 CUPS 的方法与检查是否启动 CUPS 的操作如下：

1. 重新启动 CUPS 的方法！

```

[root@www ~]# /etc/init.d/cups restart
正在停止 cups:      [ 确定 ]
正在激活 cups:      [ 确定 ]

[root@www ~]# netstat -tlunp | grep 631
tcp  0  0  0.0.0.0:631      0.0.0.0:*      LISTEN  4939/cupsd
tcp  0  0  :::631          :::*           LISTEN  4939/cupsd
udp  0  0  0.0.0.0:631      0.0.0.0:*           4939/cupsd
# 因为 CUPS 启动的网络服务端口就是 port 631 ! 所以确定是启动的 !

# 2. 确认打印机提供的服务为何
[root@www ~]# nmap 192.168.201.253
Starting Nmap 4.11 ( http://www.insecure.org/nmap/ ) at 2009-06-03
00:43 CST
Interesting ports on 192.168.201.253:
Not shown: 1676 closed ports
PORT      STATE SERVICE
80/tcp    open  http
139/tcp   open  netbios-ssn
515/tcp   open  printer
9100/tcp  open  jetdirect
# 再次强调，鸟哥这部打印机仅有提供 HP 自家的打印机协议 9100 端口口 !

```

从上面的输出可以很清楚的看到鸟哥的打印机与 Linux 上面的 CUPS 都有顺利的运用中！其中还是要强调，你千万不要拿 nmap 去扫描别人家的系统！很可怕的！而由于上面输出的结果，我们也知道鸟哥这部打印机在网络上的联机方式为：socket://192.168.201.253:9100 的样式喔！这个地方也请先记录下来。

- 3. 使用 lpadmin 进行打印机的建立与删除

指令设定/删除打印机的方式就是透过 lpadmin 这个指令啊！这个指令的语法是这样的：

```

[root@www ~]# lpadmin [-p 自定义队列名] [-v URI] [-m PPD] [-E] <==建立
打印机
[root@www ~]# lpadmin [-d 已存在的队列名] <==设定成为默认打印机
[root@www ~]# lpadmin [-x 已存在的队列名] <==删除此一打印机队列
选项与参数：
-p : 后面接的就是打印机的队列名称，这个名称可自定义，但还是定为有意义较佳。
-v : 后面接的就是装置的相关位置，常见的装置有：
    串行端口    : parallel:/dev/lp0
    USB         : usb:/dev/usb/lp0
    网络打印机  : ipp://192.168.201.253/
    提供特殊插槽 : socket://192.168.201.253:9100
-m : 后面接的通常就是 PPD 的定义档，注意，要放置到
/usr/share/cups/model/ 底下！
-E : 作为可接受 (accept) 此打印作业之意！

# 1. 先列出本机上面所有已经存在的打印机吧！
[root@www ~]# lpstat -a

```

```
Deskjet_F300_series accepting requests since Tue Jun 2 00:48:59 2009
deskjet_f380 accepting requests since Mon Jun 1 23:34:21 2009
hp_lj_p2015dn accepting requests since Tue Jun 2 00:22:31 2009
```

2. 删除所有已经存在的打印机吧！

```
[root@www ~]# lpadmin -x Deskjet_F300_series
```

```
[root@www ~]# lpadmin -x deskjet_f380
```

```
[root@www ~]# lpadmin -x hp_lj_p2015dn
```

```
[root@www ~]# lpstat -a
```

```
lpstat: No destinations added.
```

这样就确定没有任何存在的打印机啰！

3. 加入 hp_p2015 打印机，打印机参数如前面两小节所示：

```
[root@www ~]# lpadmin -p hp_p2015 -v socket://192.168.201.253:9100 \
> -m postscript.ppd.gz -E
```

4. 因为仅有一部打印机，因此让此打印机成为默认打印打印机

```
[root@www ~]# lpadmin -d hp_p2015
```

其实这个 lpadmin 指令只是在更新 /etc/cups/ 目录里面的两个数据而已，一个是 /etc/cups/printers.conf，这个档案主要是规范了打印机的相关装置、是否接受打印作业、打印机的队列名称、页面的限制等等，反正就是整个打印机的规范就是了。至于这个打印机相关的 PPD 档案则是以打印机的队列名称链接到 /etc/cups/ppd/ 目录下。不相信吗？让我们来瞧瞧 printers.conf 的档案内容吧！

```
[root@www ~]# cat /etc/cups/printers.conf
# Printer configuration file for CUPS v1.2.4
# Written by cupsd on 2009-06-03 01:06
<DefaultPrinter hp_p2015>          <==这就是打印机队列名称
Info hp_p2015
DeviceURI socket://192.168.201.253:9100 <==就是打印机所在的装置位置
State Idle
StateTime 1243962326
Accepting Yes
Shared Yes
JobSheets none none
QuotaPeriod 0
PageLimit 0
KLimit 0
OpPolicy default
ErrorPolicy stop-printer
</Printer>

[root@www ~]# ll /etc/cups/ppd
-rw-r--r-- 1 root root 7714 Jun 3 01:05 hp_p2015.ppd
# 这就是刚刚捉过来的，给 hp_p2015 用的打印机定义文件！
```

-
- 4. 打印机状态的观察

设定完打印机后，来观察一下目前的打印机状态吧！底下的 lpstat 是个不错用的观察指令喔！

```
[root@www ~]# lpstat [-adprt]
```

选项与参数：

- a : 列出目前可以接受打印作业的打印机队列名称；
- d : 列出目前系统的默认打印机 (未指定打印队列时，默认输出的打印机)；
- p : 列出每部打印机目前的工作状态，包含工作的 ID；
- r : 列出目前 CUPS 服务是否有在运作？
- t : 列出目前打印系统中更为详细的信息说明，很适合查询喔！

1. 列出目前系统上面所有的打印机队列与接受工作与否的情形

```
[root@www ~]# lpstat -a
```

```
hp_p2015 accepting requests since Wed Jun 3 01:05:26 2009
```

有一部名为 hp_p2015 的打印机，从 2009/6/3 开始接受打印作业之意！

2. 列出目前的『打印系统』状态，不止包括打印机而已。

```
[root@www ~]# lpstat -t
```

```
scheduler is running <==CUPS 这个服务有在运作的意义
```

```
system default destination: hp_p2015 <==默认的打印机为这一部 hp_2015
```

```
device for hp_p2015: socket://192.168.201.253:9100 <==这部打印机的装置地址
```

```
hp_p2015 accepting requests since Wed Jun 3 01:05:26 2009
```

```
printer hp_p2015 is idle. enabled since Wed Jun 3 01:05:26 2009
```

这部打印机目前是发呆 (Idle) 的状态，但可接受打印作业！

如果不清楚你的打印机状态，使用 lpstat 就能够看的清楚啰~ 接下来，让我们开始来使用打印指令产生打印作业吧！

- 5. 利用 lpr 与 lp 来产生打印作业

如果你没有浏览器或者是说，你没有图形接口的软件时，可以透过 lpr 或者是 lp 这两个指令来打印某些档案或数据流重导向的东东。底下的测试会实际打印出资料来，因此，建议你可以先将打印机电源关闭，让 CUPS 可以接受打印队列的工作，却无法输出到打印机，这样也方便我们后续管理指令的查询！所以，请将打印机的电源关闭先。来看看这两个指令如何操作吧！

```
[root@www ~]# lpr [-P printer 队列] [-# 打印份数] -U [username] file
```

选项与参数：

- P : 若没有默认打印机 (default) 或者想要由不同打印机输出时，可用 -P 指定打印机
- # : 如果这份文件你想要打印多个副本时，用这个 -# 加上份数就对了！
- U : 有些打印机有限制可使用的使用者账号，此时就得要使用这个选项；

1. 指定 hp_p2015 这部打印机来打印 /etc/passwd 这个档案

```
[root@www ~]# lpr -P hp_p2015 /etc/passwd
```

2. 关闭打印机后，将 /root/ 底下的档案档名输出到这部打印机

```
[root@www ~]# ll /root | lpr -P hp_p2015
```

要注意的是，因为鸟哥有指定默认打印机，因此上面的范例中，即使没有加上 [-P hp_p2015] 这个项目时，依旧能够顺利的打印。但如果你没有指定默认打印机，那么就一定要加上这个项目，否则 lpr 会不知到要将数据输出到哪里去喔！看完了 lpr，再来聊聊 lp 这个指令的用法吧：

```
[root@www ~]# lp [-d printer 队列] [-n 打印份数] file
选项与参数：
-d : 后面接的是打印机的队列名称。如果有多部打印机才需要指定；
-n : 就是打印的份数啊！

# 1. 打印出 2 份 /etc/issue 数据
[root@www ~]# lp -d hp_p2015 -n 2 /etc/issue
request id is hp_p2015-11 (1 file(s)) <==以 hp_p2015 来打印，工作号码为
11
```

- 6. 打印作业的观察 (lpq) 与删除 (lprm)

我们已经产生三个工作，但是第一个工作有顺利的打印 (打印机是开启的)，因此还有两个工作尚未完成才对！那我们如何知道还有哪些打印作业在队列内呢？可以使用底下的指令来观察喔！

```
[root@www ~]# lpq [-al] [-P 打印队列]
选项与参数：
-a : 列出所有打印机上面在队列当中的工作情况；
-l : 用其他较长格式来输出打印的相关信息 (拥有者与档案大小等等)
-P : 后面接特定的打印机，与 -a 不同。

# 1. 显示出目前所有打印机的工作队列状况
[root@www ~]# lpq -a
Rank  Owner Job  File(s)      Total Size
active root  10  (stdin)      1024 bytes
1st   root  11  issue        1024 bytes
# 上面的意思是，有 2 份工作，第一个工作为来自 stdin 的数据流，打印号码为
10，
# 整份打印数据占去 1024 bytes。同理，第二份工作为档案，档名为 issue。

# 2. 用更详细的信息显示打印作业
[root@www ~]# lpq -l -P hp_p2015
hp_p2015 is ready and printing

root: active          [job 10 localhost]
      (stdin)          1024 bytes

root: 1st             [job 11 localhost]
      2 copies of issue 1024 bytes
# 你可以看到，issue 会被打印两份的数据！
```

如果这些打印作业你想要取消呢？那就使用 lprm 吧！

```
[root@www ~]# lprm [-P printer 队列] job_id
选项与参数：
-P : 后面直接指定某部打印机的某个工作号码。注意，那个 job_id
    就是刚刚我们使用 lpq 查看到的那个 Job 的号码啦！

# 1. 将使用 lpq 看到的第 11 号打印作业取消！
[root@www ~]# lprm 11
[root@www ~]# lpq -a
```

```
Rank  Owner  Job  File(s)      Total Size
active root   10   (stdin)      1024 bytes
# 瞧！只剩下一个工作而已啰！
```

整个指令模式处理打印机的任务大约到此为止，其他的，还是使用 Web 接口去管理比较方便啦！

- 7. 一个简单的练习

假设你目前的 CentOS 主机上面接着一台 USB 接口的打印机，这台 USB 接口的打印机是 Samsung 的 ML-1210 打印机，请问，您可以如何安装这部打印机？

1. 先下载 PPD 定义档，档名为：Samsung-ML-1210-gdi.ppd 到 /usr/share/cups/model/ 当中；
2. 加入打印机，使用下列方法：

```
[root@www ~]# lpadmin -p samsung -v usb:/dev/usb/lp0 \
> -m Samsung-ML-1210-gdi.ppd -E
```

3. 开始给他测试练习一下：『lpr -P samsung /etc/passwd』如果有东西印出来，那就是 OK 啦！

另外，如果老是看到屏幕前面显示：『Printer not connected; will retry in 30 seconds...』，很有可能是因为我们的装置代号输入错误，请使用『lpstat -t』查阅一下是否正确的设定好了？基本上，安装一部 Linux 有支持的打印机，真的是快速啦！



硬件数据收集与驱动，及 lm_sensors

『工欲善其事，必先利其器』，这是一句大家耳熟能详的古人名言，在我们的信息设备上面也是一样的啊！如同前面小节谈到的，如果你的打印机本身就没有提供给 Linux 系统用的驱动程序，那么我们就不要浪费时间在给打印机设备上。同理可证，如果我们想要好好的使用 Linux 安装在自己的主机上面，那么主机上面的硬件信息最好还是能够了解一下的好。现在一般主板也都有提供 CPU 电压与温度的侦测，那我们也能够透过 lm_sensors 这个软件来取得该数据喔！底下就让我们来玩玩吧！



硬件信息的收集与分析

现在我们知道系统硬件是由操作系统核心所管理的，由[第二十章](#)的开机流程分析中，我们也知道 Linux kernel 在开机时就能够侦测主机硬件并加载适当的模块来驱动硬件了。而核心所侦测到的各项硬件装置，后来就会被记录在 /proc 与 /sys 当中了。包括 /proc/cpuinfo, /proc/partitions, /proc/interrupts 等等。更多的 /proc 内容介绍，先回到[第十七章的程序管理](#)瞧一瞧先！

Tips:

其实核心所侦测到的硬件可能并非完全正确喔！因为他仅是『使用最适当的模块来驱动这个硬件』而已，所以有时候难免会误判啦（虽然机率非常之低）！那你可能想要以最新最正确的模块来驱动你的硬件，此时，重新编译核心是一条可以达成的道路。不过，现在的 Linux 系统并没有很建议你一定要重新编译核心就是了。



那除了直接呼叫出 /proc 底下的档案内容之外，其实 Linux 有提供几个简单的指令来将核心所侦测到的硬件叫出来的～常见的指令有底下这些：

- [fdisk](#)：第八章曾经谈过，可以使用 fdisk -l 将分割表列出；
- [hdparm](#)：第八章谈过的，可观察硬盘的信息与测试读写速度；

- `dmesg`：第十七章谈过，观察核心运作过程当中所显示的各项讯息记录；
- `vmstat`：第十七章谈过，可分析系统 (CPU/RAM/IO) 目前的状态；
- `lspci`：列出整个 PC 系统的 PCI 接口装置！很有用的指令；
- `lsusb`：列出目前系统上面各个 USB 端口的状态，与连接的 USB 装置；
- `iostat`：与 `vmstat` 类似，可实时列出整个 CPU 与接口设备的 Input/Output 状态。

`lspci`, `lsusb`, `iostat` 是本章新谈到的指令，尤其如果你想要知道主板与各周边相关设备时，那个 `lspci` 真是不可多得的好工具！而如果你想要知道目前 USB 插槽的使用情况以及侦测到的 USB 装置，那个 `lsusb` 则好用到爆！至于 `iostat` 则是一个实时分析软件，与 `vmstat` 有异曲同工之妙！既然本节是想要使用 `lm_sensors` 分析各组件的温度与电压，那么这几个指令得要来看看才行啊！ ^_^

基本上，想要知道你 Linux 主机的硬件配备，最好的方法还是直接拆开机壳去察看上面的信息 (这也是为何[第零章会谈计概](#)啊)！如果环境因素导致您无法直接拆开主机的话，那么直接 `lspci` 是很棒的一的方法：

- `lspci`

```
[root@www ~]# lspci [-vvn]
选项与参数：
-v  : 显示更多的 PCI 接口装置的详细信息；
-vv  : 比 -v 还要更详细的细部信息；
-n   : 直接观察 PCI 的 ID 而不是厂商名称

范例一：查阅您系统内的 PCI 装置：
[root@www ~]# lspci
00:00.0 Host bridge: Silicon Integrated Systems [SiS] 630 Host (rev 30)
00:00.1 IDE interface: Silicon Integrated Systems [SiS] 5513 [IDE] (rev d0)
00:01.0 ISA bridge: Silicon Integrated Systems [SiS] SIS85C503/5513 (LPC Bridge)
00:01.2 USB Controller: Silicon Integrated Systems [SiS] USB 1.1 Controller (rev 07)
00:01.3 USB Controller: Silicon Integrated Systems [SiS] USB 1.1 Controller (rev 07)
00:01.4 Multimedia audio controller: Silicon Integrated Systems [SiS] SiS PCI Audio
Accelerator (rev 02)
00:02.0 PCI bridge: Silicon Integrated Systems [SiS] Virtual PCI-to-PCI bridge (AGP)
00:0e.0 Ethernet controller: Realtek Semiconductor Co., Ltd. RTL-8139/8139C/8139C+ (rev 10)
01:00.0 VGA compatible controller: Silicon Integrated Systems [SiS] 630/730 PCI/AGP
VGA Display Adapter (rev 21)
# 不必加任何的参数，就能够显示出目前主机上面的各个 PCI 接口的装置呢！
```

不必加上任何选项，就能够显示出目前的硬件配备为何。上面就是鸟哥的测试机所使用的主机配备。包括使用 SIS 这家公司推出的 630 主板芯片组，使用 USB 驱动为 1.1 版的控制器，内建 SIS 的声卡，使用内建整合的 SIS 的 AGP 显示适配器，以及网络卡为螃蟹卡 (型号为 RTL-8139)。您瞧瞧！很清楚，不是嘛。

由于目前的主机配备实在太高档了，因此很多朋友学习 Linux 时，习惯以类似 `Virtualbox` 或 `VMWare` 等虚拟机进行模拟，此时你得要特别注意，你的硬件配备将是 `Virtualbox` 或 `VMWare` 模拟出来的，并不是原本的主机配备喔！实在是由于讨论区太多网友发问类似『我的螃蟹卡为何捉不到』等问题，询问后，才发现他使用 `VMWare` 仿真硬件。此时你就得要使用 `lspci` 去列出 Linux 核心捉到的硬件，而不是你原本的硬件啦！注意注意！

如果你还想要了解某个设备的详细信息时，可以加上 `-v` 或 `-vv` 来显示更多的信息喔！举例来说，鸟哥想要知道那个以太网网络卡更详细的信息时，可以使用如下的选项来处理：

```
[root@www ~]# lspci -s 00:0e.0 -vv
```

`-s` 后面接的那个怪东西每个设备的总线、插槽与相关函数功能啦！那个是我们硬件侦测所得到的数据啰！你可以对照底下这个档案来了解该串数据的意义：

- /usr/share/hwdata/pci.ids

其实那个就是 PCI 的标准 ID 与厂牌名称的对应表啦！此外，刚刚我们使用 lspci 时，其实所有的数据都是由 /proc/bus/pci/ 目录下的数据所取出的呢！了解了吧！ ^_^

- lsusb

刚刚谈到的是 PCI 接口装置，如果是想要知道系统接了多少个 USB 装置呢？那就使用 lsusb 吧！这个指令也是很简单的！

```
[root@www ~]# lsusb [-t]
选项与参数：
-t : 使用类似树状目录来显示各个 USB 端口口的相关性

范例一：列出目前鸟哥的测试用主机 USB 各端口口状态
[root@www ~]# lsusb
Bus 001 Device 001: ID 0000:0000
Bus 002 Device 001: ID 0000:0000
Bus 002 Device 002: ID 0d62:a100 Darfon Electronics Corp. Benq Mouse
# 如上所示，鸟哥的主机有两个 USB 控制器 (bus)，而 Bus 002 有接了一个设备，
# 该设备的 ID 是 0d62:a100，对应的厂商与产品为 Benq 的鼠标。
```

确实非常清楚吧！其中比较有趣的就属那个 ID 号码与厂商型号对照了！那也是写入在 /usr/share/hwdata/pci.ids 的东西，你也可以自行去查询一下喔！更多信息我们留待下一小节再来讨论吧！

- iostat

刚刚那个 lspci 找到的是目前主机上面的硬件配备，那么整部机器的储存设备，主要是硬盘对吧！请问，您硬盘由开机到现在，已经存取多少数据呢？这个时候就得要 iostat 这个指令的帮忙了！不过，预设 CentOS 并没有安装这个软件，因此你必须要先安装他才行！如果你已经有网络了，那么使用『yum install sysstat』先来安装此软件吧！否则无法进行如下的测试喔！

```
[root@www ~]# iostat [-c|-d] [-k|-m] [-t] [间隔秒数] [侦测次数]
选项与参数：
-c : 仅显示 CPU 的状态；
-d : 仅显示储存设备的状态，不可与 -c 一起用；
-k : 默认显示的是 block，这里可以改成 K bytes 的大小来显示；
-m : 与 -k 类似，只是以 MB 的单位来显示结果。
-t : 显示日期出来；

范例一：显示一下目前整个系统的 CPU 与储存设备的状态
[root@www ~]# iostat
Linux 2.6.18-92.el5 (www.vbird.tsai) 06/03/2009

avg-cpu:  %user  %nice %system %iowait  %steal   %idle
           0.35   0.31   0.25   0.03   0.00  99.06

Device:            tps  Blk_read/s  Blk_wrtn/s  Blk_read  Blk_wrtn
```

```

hda          0.29    3.46    4.01  1116645  1295796
# 瞧！上面数据总共分为上下两部分，上半部显示的是 CPU 的当下信息；
# 下面数据则是显示储存装置 /dev/hda 的相关数据，他的数据意义：
# tps      ：平均每秒钟的传送次数！与数据传输『次数』有关，非容量！
# kB_read/s ：开机到现在平均的读取单位；
# kB_wrtn/s ：开机到现在平均的写入单位；
# kB_read  ：开机到现在，总共读出来的档案单位；
# kB_wrtn  ：开机到现在，总共写入的档案单位；

范例二：每两秒钟侦测一次，并且共侦测三次储存装置
[root@www ~]# iostat -d 2 3
Linux 2.6.18-92.el5 (www.vbird.tsai) 06/03/2009

Device:            tps  Blk_read/s  Blk_wrtn/s  Blk_read  Blk_wrtn
hda                0.29    3.46    4.01  1116645  1296276

Device:            tps  Blk_read/s  Blk_wrtn/s  Blk_read  Blk_wrtn
hda                0.00    0.00    0.00    0         0

Device:            tps  Blk_read/s  Blk_wrtn/s  Blk_read  Blk_wrtn
hda                0.00    0.00    0.00    0         0
# 仔细看一下，如果是有侦测次数的情况，那么第一次显示的是『从开机到现在的数据』，
# 第二次以后所显示的数据则代表两次侦测之间的系统传输值！举例来说，上面的信息中，
# 第二次显示的数据，则是两秒钟内(本案例)系统的总传输量与平均值。

```

透过 lspci 及 iostat 可以约略的了解到目前系统的状态啊！还有目前的主机硬件数据呢！知道这些信息后，我们就可以来玩一些比较不一样的东西啰！ ^_^

驱动 USB 装置

在现在的计算机里面，你或许真的无法想象没有 USB 接口装置的主机~ 因为不论我们的键盘、鼠标、打印机、扫描仪、随身碟等等，几乎都是使用到 USB 来作为传输的接口的。所谓这 USB (Universal Serial Bus) 最早是在 1994 年被发展出来，到 1996 年前后发展出 version 1.0，当时的速度大约在 12Mbit/second，到了 2000 年发展出 version 2.0，这一版的速度则提高到 480Mbit/second，这也是目前使用最广泛的一个速度。2008 年则释出 USB 3.0，这一版的速度比 2.0 要快十倍喔！不过目前市面上的产品还是非常的少见。(注 2)

USB 有很多的优点啦，包括他是可以延伸的，每个 USB port 都可以最多接到 127 个装置！速度又快，又具有 Plug and Play (即插即用) 的优点，所以近期以来被用来作为携带式装置的主要数据传输接口呢！

- 关于 USB 的芯片版本

目前 USB 1.1 版本的控制器主要有两种规格，分别是：

- OHCI (Open Host Controller Interface)：主要由 Compaq 所发展，包括 Compaq, SiS, ALi 等等厂商发展的芯片都是用这个模块；
- UHCI (Universal Host Controller Interface)：主要由 Intel 所发展，包括 Intel, VIA 等等厂商

发展的芯片都是使用这个模块。

由于我们的 Linux 会将这两种 USB 的驱动程序加载，因此不论你的 USB 是使用哪种芯片，我们的 Linux 都可以顺利的侦测到并且正确的驱动的啦！至于 USB 2.0 在 Linux 上都以 Enhanced Host Controller Interface (EHCI) 来驱动的。我们使用 `lsmod` 来找一下 `hci` 这个关键词看看，鸟哥的测试主机驱动了多少 USB 模块了呢？

```
[root@www ~]# lsmod | grep hci
Module                Size Used by
uhci_hcd              25421 0
ohci_hcd              23261 0
ehci_hcd              33357 0
# 三个模块都有加载，再来找一下 ehci_hcd 的说明看看：

[root@www ~]# modinfo ehci_hcd
filename:    /lib/modules/2.6.18-92.el5/kernel/drivers/usb/host/ehci-
hcd.ko
license:    GPL
author:     David Brownell
description: 10 Dec 2004 USB 2.0 'Enhanced' Host Controller (EHCI)
Driver
srcversion: 006DD5CF82C35E943696BE7
....(底下省略)....
```

-
- 启动 USB 的随身碟或快闪碟

我们之前谈过 USB 的磁盘代号是：`/dev/sd[a-p]` 之类的，类似 SCSI 硬盘的代号，这是因为 USB 的磁盘装置使用 SCSI 相关的装置代号，因此，如果您要使用 USB 随身碟的话，嘿嘿！那么您的 Linux 主机就得要支持 SCSI 装置才行~

此外，为了让 USB 磁盘装置顺利的被使用，因此，有时候还得要启动 `usb-storage` 模块才行~ 所以啰，光是 USB 的 `uhci` 模块还不行，还得要配合 `usb-storage` 啦~ 而一般 USB 的装置都会被主动的侦测，核心也会主动的加载 USB 装置的驱动模块，所以你应该不需要手动加载 `usb-storage` 才是。不过，如果老是无法驱动时，那么不妨手动加载 `usb-storage` 试看看。

顺利加载各个需要的模块之后，直接下达 `fdisk -l` 应该就可以看到您的 USB 随身碟的装置代号才是！一般来说，如果是第一个 USB 磁盘装置的话，应该可以看到一个名为 `/dev/sda1` 的装置，使用 `mount` 将他挂载起来即可啊！

在这里要强调的是，如果你是使用类似笔记本电脑的 2.5 吋硬盘作为随身硬盘的话，由于他就是硬盘的规格，因此你可以看到一个完整的 `/dev/sda` 之类的磁盘信息，你也可以进行额外的分割。但如果是快闪碟的话，快闪碟并不是传统的硬盘，他并不是使用磁盘读取头与磁盘盘来记录数据，因此你只能使用 `/dev/sda1` 之类的档名来挂载，理论上是无法进行额外分割的喔！这部份要特别强调一下。

-
- 启动 USB 打印机

要驱动 USB 打印机也很简单啊！只要做好 USB 打印机的装置代号即可！反正我们的 `usb` 模块已经加载了嘛！目前的 CentOS 5.x 会主动的帮我们建立打印机的装置文件名，所以底下的动作我们根本不需要进行。不过如果你的 Linux 是较老式的系统，那可能得要使用 `mknod` 来建立起 USB 打印机才行。透过[核心装置代码\(注 3\)](#)的查询，我们知道 USB 打印机的主要/次要装置代码为 `180 /0~15`，所以，建立的方法为：

```
# 假设你已经有 /dev/usb/lp0 , 那我们来尝试建立 /dev/usb/lp1 看看
[root@www ~]# mkdir -p /dev/usb
[root@www ~]# mknod /dev/usb/lp1 c 180 1
[root@www ~]# chown root:lp /dev/usb/lp1
[root@www ~]# chmod 660 /dev/usb/lp1
[root@www ~]# ls -l /dev/usb/lp1
crw-rw---- 1 root lp 180, 1 Jun  3 14:27 /dev/usb/lp1
[root@www ~]# echo "testing" > /dev/usb/lp1
```

在我们一般的生活当中，最常见的两种 USB 装置就是随身碟与打印机了，所以鸟哥在这里仅就这两种装置来介绍启动的方法，如果您还有其他 USB 装置要驱动的话，请参考底下这一篇的内容啊！

- <http://www.linux-usb.org/USB-guide/book1.html>

💧使用 lm_sensors 取得温度、电压等信息

玩计算机硬件的朋友们一定都听过所谓的『超频』这玩意儿，所谓的『超频』就是让系统原有的运作频率增加，让 CPU/PCI/VGA 前端总线速度提升到非正规的频率，以取得较高的计算机效能。这在早期对于单价还是很贵的计算机来说，可以让我们花比较少的钱去获得比较高效能的计算机哩！不过，超频要注意的地方可不少，包括电压不可高出 CPU 的负荷、CPU 风扇必须要强有力，避免因为温度过高导致系统当机等等。

不过现今的计算机速度已经够快了，我们的 Linux 主机也实在不建议您超频，因为整体效能可能增加不了多少，但是却会让您的主机寿命减少、系统不稳定呢！而由早期超频的『技术培养』过程当中，我们知道『CPU 的温度、系统的相关电压』是影响主机是否稳定的一项重要指标喔！所以啰，如果能够随时掌握温度、电压，其实对于系统还是有一定程度的监控啦。

其实各大主要主板商与芯片组，都会有温度、电压的侦测器在主机内，这个我们可以在主板操作手册或者是在 BIOS 内的『Monitor』项目找到相关的温度、电压数据。在 Windows 系统当中，厂商有推出相关的软件来侦测，那么在 Linux 当中呢？呵呵！也是有啊！那就是 lm_sensors 这套好用的东西了！

目前较新的 Linux distributions 都预设会帮忙安装这套软件，但如果你的 Linux 是比较早期的版本，那么就只好请您自行前往 <http://www.lm-sensors.org/> 官方网站直接下载 tarball 并且安装他啰～

-
- 侦测主板的型号

由于 lm_sensors 主要是依据『主板芯片组的型号，带入相关的模块后，再侦测其温度、电压』的，如果该主板芯片组并不是 lm_sensors 所支持的模块，那自然就无法找出该芯片组的温压啰～所以啦，我们在使用 lm_sensors 之前，必须要确定主板是有提供温度、电压的，再来，必须要加载主板的驱动模块，然后才有办法使用 lm_sensors 来进行侦测。

好消息是，lm_sensors 本来就提供我们一个不错的主板芯片组侦测程序，那就是 sensors-detect 这个指令。侦测到主板芯片组后，将该信息写入配置文件当中，就可以使用 sensors 指令直接读取目前的 CPU、机壳、电源、风扇等等的信息了！直接来作看看吧！

```
[root@www ~]# sensors-detect
# sensors-detect revision 1.413 (2006/01/19 20:28:00)
...(中间省略)...
It is generally safe and recommended to accept the default answers to all
questions, unless you know what you're doing. < = =就一直接受就对了！
```



```

We can start with probing for (PCI) I2C or SMBus adapters.
You do not need any special privileges for this.
Do you want to probe now? (YES/no): y
Probing for PCI bus adapters...
Use driver `i2c-sis630' for device 00:00.0: Silicon Integrated Systems
SIS630
Probe succesfully concluded.
# 接下来的行为当中，反正你就一直按 Enter 就可以了！让他自动去侦测！

To make the sensors modules behave correctly, add these lines to
/etc/modprobe.conf:

#----cut here----
# I2C module options
alias char-major-89 i2c-dev
#----cut here----

To load everything that is needed, add this to some /etc/rc* file:

#----cut here----
# I2C adapter drivers
modprobe i2c-sis630
modprobe i2c-isa
# I2C chip drivers
modprobe eeprom
modprobe it87
# sleep 2 # optional
/usr/bin/sensors -s # recommended
#----cut here----

Do you want to generate /etc/sysconfig/lm_sensors? (YES/no):
Copy prog/init/lm_sensors.init to /etc/rc.d/init.d/lm_sensors
for initialization at boot time.

```

上面就进行好型号的侦测，并且主动的建立了 /etc/sysconfig/lm_sensors 的参数配置文件。不过我们依旧需要进行一些额外的处理！包括让系统开机主动加载模块的功能！这样我们就能够直接使用 lm_sensors 来侦测而不需要手动加载侦测模块啊！你可以这样做：

```

[root@www ~]# vi /etc/modprobe.conf
alias char-major-89 i2c-dev
# 将刚刚侦测到的模块给他写入到这个档案当中！

[root@www ~]# vi /etc/rc.d/rc.local
# I2C adapter drivers
modprobe i2c-sis630
modprobe i2c-isa
# I2C chip drivers
modprobe eeprom
modprobe it87
sleep 2s

```

```
/usr/bin/sensors -s

[root@www ~]# chkconfig --list lm_sensors
lm_sensors    0:off 1:off 2:on 3:on 4:on 5:on 6:off
# 确定 lm_sensors 预设开机启动即可！此时你可以重新 reboot ，
# 或者执行上述的 modprobe 之后，在进行底下的侦测啰！
```

- 利用 sensors 侦测温度、电压等硬件参数

侦测的指令就是 sensors 啊！直接动作吧！

```
[root@www ~]# sensors
it87-isa-0290 <==使用到的模块功能！
Adapter: ISA adapter
VCore 1:  +1.55 V (min = +1.42 V, max = +1.57 V)
VCore 2:  +1.09 V (min = +2.40 V, max = +2.61 V) ALARM
+3.3V:   +1.25 V (min = +3.14 V, max = +3.47 V) ALARM
+5V:    +2.69 V (min = +4.76 V, max = +5.24 V) ALARM
+12V:   +5.82 V (min = +11.39 V, max = +12.61 V) ALARM
-12V:  -17.05 V (min = -12.63 V, max = -11.41 V) ALARM
-5V:   -7.40 V (min = -5.26 V, max = -4.77 V) ALARM
Stdby:  +2.07 V (min = +4.76 V, max = +5.24 V) ALARM
VBat:   +0.40 V
fan1:   0 RPM (min = 0 RPM, div = 2)
fan2:   0 RPM (min = 3000 RPM, div = 2) ALARM
fan3:  2689 RPM (min = 3000 RPM, div = 2)
M/B Temp: +33°C (low = +15°C, high = +40°C) sensor = diode
CPU Temp: +37°C (low = +15°C, high = +45°C) sensor =
thermistor
Temp3:  -5°C (low = +15°C, high = +45°C) sensor = disabled
# 你可以发现一大堆的错误讯息！没关系的！这是因为鸟哥的主板太旧，
# 导致 lm_sensors 误判，所以输出的结果就会有点差异！至少转速与温度是正常的啦！
```

基本上，只要这样的步骤，您的主机就可以主动的侦测温度与电压，还有风扇转速等等信息。不过，事实上，由于主板设计不同，所以侦测的结果很有可能是有误差的。以鸟哥的情况来说，我所使用的主板型号是太旧了，lm_sensors 确实捉到错误的信息啊！此时或许就需要进行调校了。调校的步骤很简单，先确定使用 sensors 显示的结果每个项目代表的意义（可以参考 BIOS 硬件侦测结果的顺序来排列），然后进入 /etc/sensors.conf 进行修改即可。

如果想要以图表输出的话，那么不妨搭配 MRTG 来进行网页绘图～这部分网络上文章就比较多一点，也可以先参考鸟哥的一篇旧文章：

- http://linux.vbird.org/linux_security/old/04mrtg.php

udev 与 hal 简介

从上面的介绍中，我们不难发现目前新的 Linux distributions 大多能够类似窗口操作系统，就是能够实时的侦测即插即用硬件！例如 USB 接口的各项硬设备等等。那我们也知道其实所有的硬件都是档案，这些装置档案必须要使用 mknod 才能建立的！那到底 (1) 硬件如何侦测与 (2) 装置档案如何主动

建立呢？这就与 udev 及 HAL 这两个东西有关了。

事实上，系统所有的硬件应该都是给核心管理的，但我们知道操作系统在内存内是受保护的，用户根本无权使用操作系统核心。为了解决这个问题于是有 udev 的产生。这个 udev 是个用户层级软件，他可以让用户自行处理 /dev 底下的装置！如此一来就能够解决一般用户在使用类似 USB 时，需要额外硬件的问题。(注 4)

但我们如何知道系统上面多了个硬件呢？这时候就得要硬件抽象层 (Hardware Abstraction Layer, HAL) 的辅助了。HAL 可以将系统目前的所有硬件进行快照，并持续检视这个快照的内容(注 5)。如果有新的 PnP 硬件插入时，HAL 就会发现目前的硬件与快照不同，此时就会通知 udev 进行新的装置的建置了！如此一来，两者的配合就能够让你的装置 PnP 啰！

目前这两个咚咚在 CentOS 上面都会是启动的，其中 udev 是在 /etc/rc.d/rc.sysinit 就启动了，而 hal 则是在 /etc/init.d/haldaemon 这个服务才启动。让我们检查看看是否真的有启动啊！

```
[root@www ~]# pstree -p | egrep '(udev|hal)'\n  |-hald(4814)---hald-runner(4815)-+-hald-addon-acpi(4822)\n  |                               |-hald-addon-keyb(4827)\n  |                               `--hald-addon-stor(4837)\n  |-udev(401)\n# 确实有启动喔！一个是 udevd 一个是 hald 啦！
```

老实说，如果你已经启动了这两个家伙，那么其他的事不需要进行，交给这两个小玩意儿自己处理即可。但如果你想要多了解 udev 是如何进行装置的建立时，那么我们可以来玩玩底下的咚咚。

- 自定义装置名称进行装置建立

假设你想要将你的随身碟取名为较有趣的装置，不想再使用类似 /dev/sda1 之类的名称时，可以怎么作呢？我们可以透过更改 udev 的规则 (rule) 来使用 mknod 建立不同名称的装置档案。举例来说，鸟哥这部测试机的硬盘使用为 /dev/hda，因此第一个 USB 快闪碟装置应该是 /dev/sda1 才对！如果你的系统使用 SATA 磁盘，那么你的快闪碟可能就得要由 /dev/sdb1 开始编号起来了。

udev 建立装置档案的规则放置到 /etc/udev/rules.d/ 目录下，在该目录下的档案可以依序进行处理的。以最简单的语法来看，在该目录下可以使用的变量与对应可以是：

```
KERNEL=="核心能够分析到的档名", NAME="你要使用的装置文件名"
```

当然还有很多语法，不过这里我们先不介绍，有兴趣的查一下本文最后的连结去看看吧！假设鸟哥的 /dev/sda1 要取名字成为 /dev/vbirdusb，你可以这样做：

```
# 1. 先在规则目录下新增一个档案，档名设定为 99-vbirdusb.rules 好了\n[root@www ~]# cd /etc/udev/rules.d/\n[root@www rules.d]# vi 99-vbirdusb.rules\nKERNEL=="sda1", NAME="vbirdusb"\n# 上面这一行就足够啦！注意，档名前的 /dev 不需要写入！\n\n# 2. 插入一支随身碟，然后检查看看：\n[root@www rules.d]# ll /dev/sda* /dev/vbirdusb\nbrw-r----- 1 root disk 8, 0 Jun  3 16:43 /dev/sda\nbrw-r----- 1 root disk 8, 1 Jun  3 16:43 /dev/vbirdusb\n# 唔！ /dev/sda1 不见了！取而代之的是 /dev/vbirdusb 啦！
```

```
[root@www rules.d]# mount /dev/vbirdusb /mnt
[root@www rules.d]# df
Filesystem      1K-blocks    Used Available Use% Mounted on
...(中间省略)....
/dev/vbirdusb   976064  192784  783280  20% /mnt
# 很有趣吧！装置名称被鸟哥改过了！
```

虽然这样很具有个性化的需求，不过总是不太可靠~ 万一哪天忘记自己有进行这些动作，偏偏用核心预设的档名去处理时，会发生很多不明的错误啊！所以将刚刚建立的数据反向删除回来吧！

```
# 1. 先卸除系统吧！
[root@www ~]# umount /dev/vbirdusb

# 2. 拔除随身碟，并将规则文件删除！
[root@www ~]# rm /etc/udev/rules.d/99-vbirdusb.rules

# 3. 再插入随身碟，测试一下档名有没有恢复正常？
[root@www ~]# ll /dev/sda*
brw-r----- 1 root disk 8, 0 Jun  3 16:50 /dev/sda
brw-r----- 1 root disk 8, 1 Jun  3 16:50 /dev/sda1
# 看起来，档名确实恢复正常啰！
```



重点回顾

- CentOS 提供了好用的 setup 功能，可以帮忙设定 (1)认证方式 (2)防火墙设定 (3)键盘格式设定 (4)网络设定 (5)系统默认启动的服务设定 (6)时区设定 (7)X 分辨率与硬件配置 等功能；
- 因特网 (Internet) 就是 TCP/IP ，而 IP 的取得需与 ISP 要求。一般常见的取得 IP 的方法有：(1) 手动直接设定 (2)自动取得 (dhcp) (3)拨接取得 (4)cable 宽带 等方式。
- 主机的网络设定要成功，必须要有底下的数据：(1)IP (2)Netmask (3)gateway (4)DNS 服务器 等项目；
- DNS 服务器 IP 的指定，需写入 /etc/resolv.conf 这个档案中；
- 预设 Linux 的打印服务使用 CUPS ，更早之前则是使用 lpd 这个服务；
- Linux 支持的打印机网站查询：<http://www.linuxfoundation.org/en/OpenPrinting>
- 打印组件主要有：打印指令、打印作业、打印队列、打印服务、打印机
- 网络打印机的格式主要有：ipp, smb 等类别；
- CUPS 可使用 <http://localhost:631> 来连接，然后使用浏览器接口来管理！
- PPD 指的是 postscript 打印定义文件，可视为打印机的驱动程序；
- 指令列管理打印机的方式主要透过：lpadmin, lpstat, lpq, lprm 等指令。至于产生打印作业的指令则为 lpr, lp
- 本章新增硬件信息的收集指令有：lspci, lsusb, iostat 等；
- USB 的驱动模块主要有 OHCI 与 UHCI ，至于 USB 2.0 则使用 EHCI。
- lm_sensors 可用来侦测主板的温度、电压、风扇转速等功能；
- 动态管理硬件，透过用户层级的管理方式，主要透过 udev 与 HAL 的管理！



本章习题

(要看答案请将鼠标移动到『答：』底下的空白处，按下左键圈选空白处即可察看)

简答题部分：

- 如果你硬是要建立一个不存在的打印机装置档案，例如：`/dev/usb/lp8`，该如何处置？

首先，必须要查阅得该装置的主要装置代号，亦即 180，至于次要代号则是 8，再使用 `mknod`

来建立，因此，需要这样做：
mknod /dev/usb/lp8 c 180 8
chown root:lp /dev/usb/lp8
chmod 660 /dev/usb/lp8

- 如果你想要知道整个系统的周边硬件装置，可以使用哪个指令查询？

lspci 可以查询到，更可使用 lspci -v 来查询更详细信息。

- 承上题，那么如果单纯只想要知道 USB 装置呢？又该如何查询？

lsusb 就可以查询的到！

- 试说明 (1)打印作业 (2)打印队列 (3)打印指令 (4)打印服务 (5)打印机之间的相关性。

打印指令可以产生打印作业，打印作业会在打印队列里面排队等待被打印。在队列内的数据于打印服务有启动的环境下，该数据可以被转成打印机可读的格式，最终打印服务会将队列工作转成适合的数据交给打印机打印出来。详细资料可参考图 2.1.4 的说明。

- 说出三种以上目前常见的网络打印通讯协议。

例如 IPP, LPD, SMB 等均是打印的通讯协议。

- 如何使用 lm_sensors 侦测主机内的温度，详细说明整个步骤？

- 先确定您的主板具有温度与电压等侦测芯片，可使用 lspci 检查芯片组；
- 开机进入 BIOS 后，查询一下是否具有硬件侦测温度、电压的项目，将输出的项目顺序记一下；
- 确定 Linux 已经安装了 lm_sensors，再使用 sensors-detect 检查所需要的设定项目；
- 依据上个步骤，设定 /etc/modprobe.conf 及 /etc/rc.d/rc.local 两个档案；
- 使用 chkconfig 让 lm_sensors 开机启动，并且重新启动 (reboot)；
- 开始使用 sensors 进行侦测，也可以尝试修改 /etc/sensors.conf 的内容，以符合实际状况。

- (挑战题)如果你的网络设定妥当了，但是却老是发现网络不通，你觉得应该如何进行测试？

(1)先检查硬件，每个环节 (网卡、hub/switch、路由器等) 的灯号是否有亮？有亮再进行下个动作；

(2)使用 ifconfig 检查 IP 与 netmask 的数据是否正确，若正确才可进行下一步；

(3)使用 route 看看 default gateway 是否正确，若正确再进行下一步；

(4)使用 ping -c 3 [gateway IP]，若有响应才进行下一步；

(5)使用 ping -c 3 [外部 IP，例如 168.95.1.1]，若有响应则 IP 正常，若无回应，请检查 gateway 的设定

(6)使用 dig www.google.com 看看能否找到 IP，找不到则请检查 /etc/resolv.conf 的设定。



参考数据与延伸阅读

- 注 1：PPD 的解释：http://en.wikipedia.org/wiki/PostScript_Printer_Description
- 注 2：USB 的相关解释与书籍
维基百科的解释：http://en.wikipedia.org/wiki/Universal_Serial_Bus
USB 的在线书籍：<http://www.linux-usb.org/USB-guide/book1.html>
Linux USB：<http://www.linux-usb.org/>
- 注 3：核心代码的相关网页：<http://www.kernel.org/pub/linux/docs/device-list/devices.txt>
- 注 4：关于 udev 的简单说明：
核心网站的说明：<http://kernel.org/pub/linux/utils/kernel/hotplug/udev.html>
linuxjournal 的说明：<http://www.linuxjournal.com/article/7316>

- 注 5 : hal 的官网 <http://www.freedesktop.org/wiki/Software/hal>
- LM_sensors 官方网站 : <http://www.lm-sensors.org/>

2005/10/25 : 准备准备 ~ 写一些跟硬件比较有关系的数据 !

2005/11/08 : 准备完毕 USB 与 lm_sensors 的部分了 ~ 啊 ! 拖了真久 ~ 还有 RAID 的说明也差不多哩 !

2005/11/09 : 加入了 FC4 的 setup 指令 , 尤其是打印机的部分 , 可以参考参考 !

2005/11/10 : 终于将 iSCSI 的装置写好了 ~ 这部份真的是很有趣 ! 不过 , 一般使用者可能碰不到就是了。

2005/11/13 : 终于将 CUPS 架构设定好自己的 Printer 部分了 !

2005/11/14 : 连同 LVM 也大致的给他写完了 ! 那个 resize2fs 指令确实有趣 !

2005/11/25 : 加入一个简单的练习题 ~ 利用 dd 配合 resize2fs 来制作备份的资料 !

2009/04/30 : 将 LVM 移动到 [第十五章](#) , 且拿掉 iSCSI 的说明了。

2009/04/30 : 将旧的基于 FC4 撰写的版本移动到 [此处](#) 。

2009/06/03 : 加入 udev 与 hal 的简单说明 !

2009/09/15 : 简单修订一些语句 , 修改章节的习题 , 并没有改到什么重要的信息。

我们在第一章、Linux 是什么当中提到了 GNU 计划与 GPL 授权所产生的自由软件与开放源码等咚咚。不过，前面的章节都还没有提到真正的开放源码是什么的讯息！在这一章当中，我们将藉由 Linux 操作系统里面的执行文件，来理解什么是可执行的程序，以及了解什么是编译程序。另外，与程序息息相关的函式库 (library) 的信息也需要了解一番！不过，在这个章节当中，鸟哥并不是要你成为一个开放源码的程序设计师，而是希望你了解如何将开放源码的程序设计、加入函式库的原理、透过编译而成为可以执行的 binary program，最后该执行档可被我们所使用的一连串过程！

了解上面的咚咚有什么好处呢？因为在 Linux 的世界里面，由于定制化的关系，有时候我们需要自行安装软件在自己的 Linux 系统上面，所以如果你有简单的程序编译概念，那么将很容易进行软件的安装。甚至在发生软件编译过程中的错误时，你也可以自行作一些简易的修订呢！而最传统的软件安装过程，自然就是由原始码编译而来的啰！所以，在这里我们将介绍最原始的软件管理方式：使用 Tarball 来安装与升级管理我们的软件喔！

1. 开放源码的软件安装与升级简介
 - 1.1 什么是开放源码、编译程序与可执行文件
 - 1.2 什么是函式库
 - 1.3 什么是 make 与 configure
 - 1.4 什么是 Tarball 的软件
 - 1.5 如何安装与升级软件
2. 使用传统程序语言进行编译的简单范例
 - 2.1 单一程序：印出 Hello World
 - 2.2 主、子程序链接：子程序的编译
 - 2.3 呼叫外部函式库：加入连结的函式库
 - 2.4 gcc 的简易用法 (编译、参数与链结)
3. 用 make 进行宏编译
 - 3.1 为什么要用 make
 - 3.2 makefile 的基本语法与变量
4. Tarball 的管理与建议
 - 4.1 使用原始码管理软件所需要的基础软件
 - 4.2 Tarball 安装的基本步骤
 - 4.3 一般 Tarball 软件安装的建议事项 (如何移除？升级？)
 - 4.4 一个简单的范例、利用 ntp 来示范
 - 4.5 利用 patch 更新原始码
5. 函式库管理
 - 5.1 动态与静态函式库
 - 5.2 ldconfig 与 /etc/ld.so.conf
 - 5.3 程序的动态函式库解析：ldd
6. 检验软件的正确性
 - 6.1 md5sum / sha1sum
7. 重点回顾
8. 课后练习
9. 参考数据与延伸阅读
10. 针对本文的建议：<http://phorum.vbird.org/viewtopic.php?t=23892>



开放源码的软件安装与升级简介

如果鸟哥想要在我的 Linux 服务器上面跑网页服务器 (WWW server) 这项服务，那么我应该要做些什么事呢？当然就一定需要『安装网页服务器的软件』啰！如果鸟哥的服务器上面没有这个软件的话，那当然也就无法启用 WWW 的服务啦！所以啦，想要在你的 Linux 上面进行一些有的没的功能，学会『如何安装软件』是很重要的一个课题！

噢！安装软件有什么难的？在 W 牌的操作系统上面安装软件时，不是只要一直给他按『下一步』就可以安装妥当了吗？话是这样说没错啦，不过，也由于如此，所以在 Windows 系统上面的软件都是一模一样的，也就是说，你『无法修改该软件的源代码』，因此，万一你想要增加或者减少该软件的某些功能时，大概只能求助于当初发行该软件的厂商了！（这就是所谓的商机吗？）

或许你会说：『唉哟！我不过是一般人，不会用到多余的功能，所以不太可能会更动到程序代码的部分吧？』如果你这么想的话，很抱歉~是有问题的！怎么说呢？像目前网络上面的病毒、黑客软件、臭虫程序等等，都可能对你的主机上面的某些软件造成影响，导致主机的当机或者是其他数据损毁等等的伤害。如果你可以藉由安全信息单位所提供的修订方式进行修改，那么你将可以很快速的自行修补好该软件的漏洞，而不必一定要等到软件开发商提供修补的程序包哩！要知道，提早补洞是很重要的一件事。

Tips:

并不是软件开发商故意要搞出一个有问题的软件，而是某些程序代码当初设计时可能没有考虑周全，或者是程序代码与操作系统的权限设定并不相同，所导致的一些漏洞。当然，也有可能是 cracker 透过某些攻击程序测试到程序的不周全所致。无论如何，只要有网络存在的一天，可以想象的到，程序的漏洞永远补不完！但能补多少就补多少吧！



这样说可以了解 Linux 的优点了吗？没错！因为 Linux 上面的软件几乎都是经过 GPL 的授权，所以每个软件几乎均提供源代码，并且你可以自行修改该程序代码，以符合你个人的需求呢！很棒吧！这就是开放源码的优点啰！不过，到底什么是开放源码？这些程序代码是什么咚咚？又 Linux 上面可以执行的相关软件档案与开放源码之间是如何转换的？不同版本的 Linux 之间能不能使用同一个执行档？或者是该执行档需要由源代码的部分重新进行转换？这些都是需要厘清观念的。底下我们先就源代码与可执行文件来进行说明。

💧 什么是开放源码、编译程序与可执行文件

在讨论程序代码是什么之前，我们先来谈论一下什么是可执行文件？我们说过，在 Linux 系统上面，一个档案能不能被执行看的是有没有可执行的那个权限（具有 x permission），不过，Linux 系统上真正认识的可执行文件其实是二进制文件（binary program），例如 /usr/bin/passwd, /bin/touch 这些个档案即为二进制程序代码。

或许你会说 shell scripts 不是也可以执行吗？其实 shell scripts 只是利用 shell（例如 bash）这支程序的功能进行一些判断式，而最终执行的除了 bash 提供的功能外，仍是呼叫一些已经编译好的二进制程序来执行的呢！当然啦，bash 本身也是一支二进制程序啊！那么我怎么知道一个档案是否为 binary 呢？还记得我们在第七章里面提到的 file 这个指令的功能吗？对啦！用他就是了！我们现在来测试一下：

```
# 先以系统的档案测试看看：
[root@www ~]# file /bin/bash
/bin/bash: ELF 32-bit LSB executable, Intel 80386, version 1 (SYSV), for
GNU/
Linux 2.6.9, dynamically linked (uses shared libs), for GNU/Linux 2.6.9,
stripped

# 如果是系统提供的 /etc/init.d/syslog 呢？
[root@www ~]# file /etc/init.d/syslog
/etc/init.d/syslog: Bourne-Again shell script text executable
```

看到了吧！如果是 binary 而且是可以执行的时候，他就会显示执行文件类别（ELF 32-bit LSB executable），同时会说明是否使用动态函数库（shared libs），而如果是一般的 script，那他就会显示出 text executables 之类的字样！

Tips:

事实上, syslog 的数据显示出 Bourne-Again ... 那一行, 是因为你的 scripts 上面第一行有宣告 `#!/bin/bash` 的缘故, 如果你将 script 的第一行拿掉, 那么不管 `/etc/init.d/syslog` 的权限为何, 他其实显示的是 ASCII 文本文件的信息喔!



既然 Linux 操作系统真正认识的其实是 binary program, 那么我们是如何做出这样一支 binary 的程序呢? 首先, 我们必须写程序, 用什么东西写程序? 就是一般的字处理器啊! 鸟哥都喜欢使用 vim 来进行程序的撰写, 写完的程序就是所谓的源代码啰! 这个程序代码档案其实就是一般的纯文本档。在完成这个原始码档案的编写之后, 再来就是要将这个档案『编译』成为操作系统看的懂得 binary program 啰! 而要编译自然就需要『编译程序』来动作, 经过编译程序的编译与连结之后, 就会产生一支可以执行的 binary program 啰。

举个例子来说, 在 Linux 上面最标准的程序语言为 C, 所以我使用 C 的语法进行源代码的书写, 写完之后, 以 Linux 上标准的 C 语言编译程序 gcc 这支程序来编译, 就可以制作一支可以执行的 binary program 啰。整个的流程有点像这样:



图 1.1.1、利用 gcc 编译程序进行程序的编译流程示意图"

事实上, 在编译的过程当中还会产生所谓的目标文件 (Object file), 这些档案是以 *.o 的扩展名样式存在的! 至于 C 语言的原始码档案通常以 *.c 作为扩展名。此外, 有的时候, 我们会在程序当中『引用、呼叫』其他的外部子程序, 或者是利用其他软件提供的『函数功能』, 这个时候, 我们就必须要在编译的过程当中, 将该函式库给他加进去, 如此一来, 编译程序就可以将所有的程序代码与函式库作一个连结 (Link) 以产生正确的执行档啰。

总之, 我们可以这么说:

- 开放源码: 就是程序代码, 写给人类看的程序语言, 但机器并不认识, 所以无法执行;
- 编译程序: 将程序代码转译成为机器看的懂得语言, 就类似翻译者的角色;
- 可执行文件: 经过编译程序变成二进制程序后, 机器看的懂所以可以执行的档案。

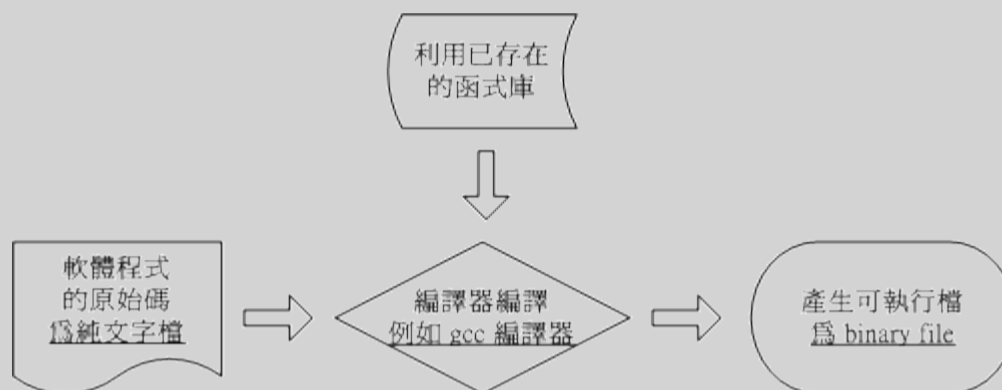
💧 什么是函式库

在前一小节的图 1.1.1 示意图中, 在编译的过程里面有提到函式库这东西。什么是函式库呢? 先举个例子来说: 我们的 Linux 系统上通常已经提供一个可以进行身份验证的模块, 就是在第十四章提到的 PAM 模块。这个 PAM 提供的功能可以让很多的程序在被执行的时候, 除了可以验证用户登入的信息外, 还可以将身份确认的数据记录在登录档里面, 以方便系统管理员的追踪!

既然有这么好用的功能, 那如果我要编写具有身份认证功能的程序时, 直接引用该 PAM 的功能就好啦, 如此一来, 我就不需要重新设计认证机制啰! 也就是说, 只要在我写的程序代码里面, 设定去呼叫 PAM 的函式功能, 我的程序就可以利用 Linux 原本就有的身份认证的程序咯! 除此之外, 其实我们的 Linux 核心也提供了相当多的函式库来给硬件开发者利用喔。

函式库又分为动态与静态函式库, 这两个咚咚的分别我们在后面的小节再加以说明。这里我们以一个简单的流程图, 来示意一支有呼叫外部函式库的程序的执行情况。



图 1.2.1、程序执行时引用外部动态函式库的示意图

很简单的示意图啊！^_^！而如果要在程序里面加入引用的函式库，就需要如图 1.1.1 所示，亦即在编译的过程当中，就需要加入函式库的相关设定啰。事实上，Linux 的核心提供很多的核心相关函式库与外部参数，这些核心功能在设计硬件的驱动程序的时候是相当有用的信息，这些核心相关信息大多放置在 /usr/include, /lib, /usr/lib 里面哩！我们在本章的后续小节再来探讨。反正我们可以简单的这么想：

- 函式库：就类似子程序的角色，可以被呼叫来执行的一段功能函数。

💧 什么是 make 与 configure

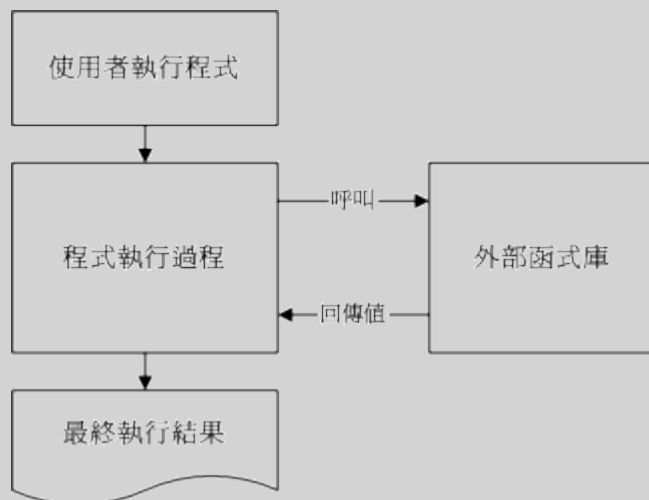
事实上，使用类似 gcc 的编译程序来进行编译的过程并不简单，因为一套软件并不会仅有一支程序，而是有一堆程序代码档案。所以除了每个主程序与子程序均需要写上一笔编译过程的指令外，还需要写上最终的链接程序。程序代码小的时候还好，如果是类似 WWW 服务器软件 (例如 Apache)，或者是类似核心的原始码，动则数百 MBytes 的数据量，编译指令会写到疯掉~ 这个时候，我们就可以使用 make 这个指令的相关功能来进行编译过程的指令简化了！

当执行 make 时，make 会在当时的目录下搜寻 Makefile (or makefile) 这个文本文件，而 Makefile 里面则记录了原始码如何编译的详细信息！make 会自动的判别原始码是否经过变动了，而自动更新执行档，是软件工程师相当好用的一个辅助工具呢！

噢！make 是一支程序，会去找 Makefile，那 Makefile 怎么写？通常软件开发商都会写一支侦测程序来侦测用户的作业环境，以及该作业环境是否有软件开发商所需要的其他功能，该侦测程序侦测完毕后，就会主动的建立这个 Makefile 的规则档案啦！通常这支侦测程序的文件名为 configure 或者是 config。

噢！那为什么要侦测作业环境呢？在第一章当中，不是曾经提过其实每个 Linux distribution 都使用同样的核心吗？但妳得要注意，不同版本的核心所使用的系统呼叫可能不相同，而且每个软件所需要的相依的函式库也不相同，同时，软件开发商不会仅针对 Linux 开发，而是会针对整个 Unix-Like 做开发啊！所以他也必须要侦测该操作系统平台有没有提供合适的编译程序才行！所以当然要侦测环境啊！一般来说，侦测程序会侦测的数据大约有底下这些：

- 是否有适合的编译程序可以编译本软件的程序代码；
- 是否已经存在本软件所需要的函式库，或其他需要的相依软件；
- 操作系统平台是否适合本软件，包括 Linux 的核心版本；
- 核心的表头定义档 (header include) 是否存在 (驱动程序必须要的侦测)。

至于 make 与 configure 运作流程的相关性，我们可以使用底下的图示来示意一下啊！下图中，妳要进行的任务其实只有两个，一个是执行 configure 来建立 Makefile，这个步骤一定要成功！成功之后再以 make 来呼叫所需要的数据来编译即可！非常简单！



图 1.3.1、透过 configure 与 make 进行编译示意图

由于不同的 Linux distribution 的函式库档案所放置的路径，或者是函式库的档名订定，或者是预设安装的编译程序，以及核心的版本都不相同，因此理论上，妳无法在 CentOS 5.x 上面编译出 binary program 后，还将他拿到 SuSE 上面执行，这个动作通常是不可能成功的！因为呼叫的目标函式库位置可能不同 (参考图 1.2.1)，核心版本更不可能相同！所以能够执行的情况是微乎其微！所以同一套软件要在不同的平台上面执行时，必须要重复编译！所以才需要原始码嘛！了解乎！

详细的 make 用法与 Makefile 规则，在后续的小节里面再探讨啰！

💧 什么是 Tarball 的软件

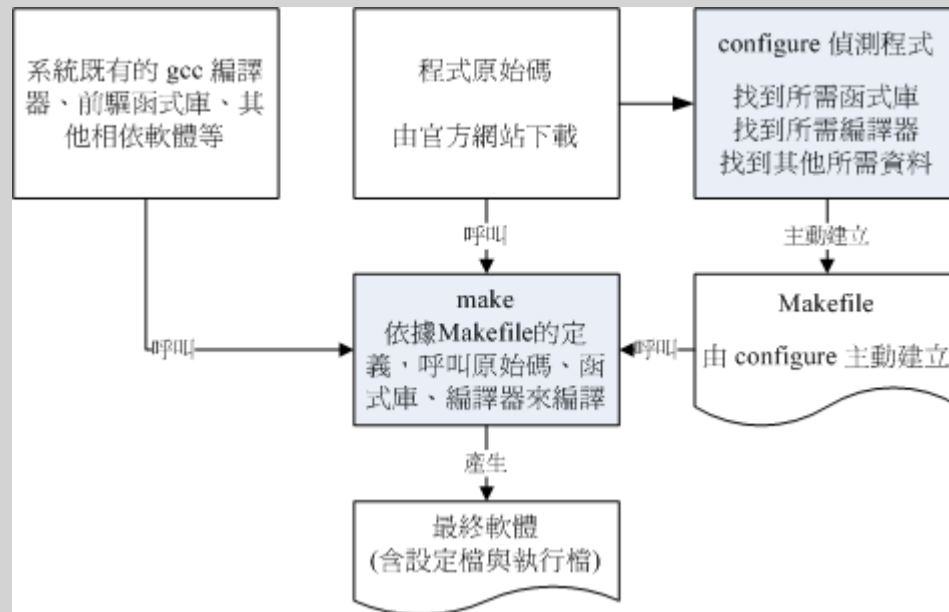
从前面几个小节的说明来看，我们知道所谓的源代码，其实就是一些写满了程序代码的纯文本档案。那我们在第九章压缩指令的介绍当中，也了解了纯文本文件在网络上其实是很浪费带宽的一种文件格式！所以啦，如果能够将这些原始码透过档案的打包与压缩技术来将档案的数量与容量减小，不但让用户容易下载，软件开发商的网站带宽也能够节省很多很多啊！这就是 Tarball 档案的由来啰！

Tips:

想一想，一个核心的原始码档案大约要 300~500 MB 以上，如果每个人都去下载这样的核心档案，呵呵！那么网络带宽不被吃的死翘翘才怪呢！



所谓的 Tarball 档案，其实就是将软件的所有原始码档案先以 tar 打包，然后再以压缩技术来压缩，通常最常见的就是以 gzip 来压缩了。因为利用了 tar 与 gzip 的功能，所以 tarball 档案一般的扩展名就会写成 *.tar.gz 或者是简称为 *.tgz 啰！不过，近来由于 bzip2 的压缩率较佳，所以 Tarball 渐渐的以 bzip2 的压缩技术来取代 gzip 啰！因此档名也会变成 *.tar.bz2 之类的哩。所以说，Tarball 是一个软件包，妳将他解压缩之后，里面的档案通常就会有：

- 源代码档案；
- 侦测程序档案 (可能是 configure 或 config 等檔名)；
- 本软件的简易说明与安装说明 (INSTALL 或 README)。

其中最重要的是那个 INSTALL 或者是 README 这两个档案，通常你只要能够参考这两个档案，Tarball 软件的安装是很简单的啦！我们在后面的章节会继续介绍 Tarball 这个玩意儿。

💧 如何安装与升级软件

将原始码作了一个简单的介绍，也知道了系统其实认识的可执行文件是 binary program 之后，好了，得要聊一聊，那么怎么安装与升级一个 Tarball 的软件？为什么要安装一个新的软件呢？当然是因为我们的主机上面没有该软件啰！那么，为何要升级呢？原因可能有底下这些：

- 需要新的功能，但旧有主机的旧版软件并没有，所以需要升级到新版的软件；

- 旧版本的软件上面可能有资安上的顾虑，所以需要更新到新版的软件；
- 旧版的软件执行效能不彰，或者执行的能力不能让管理者满足。

在上面的需求当中，尤其需要注意的是第二点，当一个软件有安全上的顾虑时，千万不要怀疑，赶紧更新软件吧！否则造成网络危机，那可不是闹着玩的！那么更新的方法有哪些呢？基本上更新的方法可以分为两大类，分别是：

- 直接以原始码透过编译来安装与升级；
- 直接以编译好的 binary program 来安装与升级。

上面第一点很简单，就是直接以 Tarball 在自己的机器上面进行侦测、编译、安装与设定等等动作来升级就是了。不过，这样的动作虽然让使用者在安装过程当中具有很高的弹性，但毕竟是比较麻烦一点，如果 Linux distribution 厂商能够针对自己的作业平台先进行编译等过程，再将编译好的 binary program 释出的话，那由于我的系统与该 Linux distribution 的环境是相同的，所以他所释出的 binary program 就可以在我的机器上面直接安装啦！省略了侦测与编译等等繁杂的过程呢！

这个预先编译好程序的机制存在于很多 distribution 喔，包括有 Red Hat 系统 (含 Fedora/CentOS 系列) 发展的 RPM 软件管理机制与 yum 在线更新模式；Debian 使用的 dpkg 软件管理机制与 APT 在线更新模式等等。

由于 CentOS 系统是依循标准的 Linux distribution，所以可以使用 Tarball 直接进行编译的安装与升级，当然也可以使用 RPM 相关的机制来进行安装与升级啰！本章节主要针对 Tarball，至于 RPM 则留待下个章节再来介绍呢！

好了，那么一个软件的 Tarball 是如何安装的呢？基本流程是这样的啦：

1. 将 Tarball 由厂商的网页下载下来；
2. 将 Tarball 解开，产生很多的原始码档案；
3. 开始以 gcc 进行原始码的编译 (会产生目标文件 object files)；
4. 然后以 gcc 进行函式库、主、子程序的链接，以形成主要的 binary file；
5. 将上述的 binary file 以及相关的配置文件安装至自己的主机上面。

上面第 3, 4 步骤当中，我们可以透过 make 这个指令的功能来简化他，所以整个步骤其实是很简单的啦！只不过你就得需要至少有 gcc 以及 make 这两个软件在你的 Linux 系统里面才行喔！详细的过程以及需要的软件我们在后面的章节继续来介绍的啦！



使用传统程序语言进行编译的简单范例

经过上面的介绍之后，你应该比较清楚的知道原始码、编译程序、函式库与执行档之间的相关性了。不过，详细的流程可能还是不很清楚，所以，在这里我们以一个简单的程序范例来说明整个编译的过程喔！赶紧进入 Linux 系统，实地的操作一下底下的范例呢！



单一程序：印出 Hello World

我们以 Linux 上面最常见的 C 语言来撰写第一支程序！第一支程序最常作的就是..... 在屏幕上面印出『Hello World!』的字样~当然，这里我们是以简单的 C 语言来撰写，如果你对于 C 有兴趣的话，那么请自行购买相关的书籍喔！^_^ 好了，不啰唆，立刻编辑第一支程序吧！

Tips:

请先确认你的 Linux 系统里面已经安装了 gcc 了喔！如果尚未安装 gcc 的话，请先参考下一节的 RPM 安装法，先安装好 gcc 之后，再回来阅读本章。如果你已经有网络了，那么直接使用『yum groupinstall "Development Tools"』预安装好所需的所有软件即可。rpm 与 yum 均会在下一章介绍。



- 编辑程序代码，亦即原始码

```
[root@www ~]# vim hello.c <==用 C 语言写的程序扩展名建议用 .c
#include <stdio.h>
int main(void)
{
    printf("Hello World\n");
}
```

上面是用 C 语言的语法写成的一个程序档案。第一行的那个『 # 』并不是批注喔！如果你担心输入错误，请到底下的连结下载这个档案：

- http://linux.vbird.org/linux_basic/0520source/hello.c

-
- 开始编译与测试执行

```
[root@www ~]# gcc hello.c
[root@www ~]# ll hello.c a.out
-rwxr-xr-x 1 root root 4725 Jun  5 02:41 a.out <==此时会产生这个档名
-rw-r--r-- 1 root root  72 Jun  5 02:40 hello.c

[root@www ~]# ./a.out
Hello World <==呵呵！成果出现了！
```

在预设的状态下，如果我们直接以 gcc 编译原始码，并且没有加上任何参数，则执行档的档名会被自动设定为 a.out 这个文件名！所以妳就能够直接执行 ./a.out 这个执行档啦！上面的例子很简单吧！那个 hello.c 就是原始码，而 gcc 就是编译程序，至于 a.out 就是编译成功的可执行 binary program 啰！噢！那如果我想要产生目标文件 (object file) 来进行其他的动作，而且执行档的档名也不要预设的 a.out，那该如何是好？其实妳可以将上面的第 2 个步骤改成这样：

```
[root@www ~]# gcc -c hello.c
[root@www ~]# ll hello*
-rw-r--r-- 1 root root  72 Jun  5 02:40 hello.c
-rw-r--r-- 1 root root 868 Jun  5 02:44 hello.o <==就是被产生的目标文件

[root@www ~]# gcc -o hello hello.o
[root@www ~]# ll hello*
-rwxr-xr-x 1 root root 4725 Jun  5 02:47 hello <==这就是可执行文件！-o
的结果
-rw-r--r-- 1 root root  72 Jun  5 02:40 hello.c
-rw-r--r-- 1 root root 868 Jun  5 02:44 hello.o

[root@www ~]# ./hello
Hello World
```

这个步骤主要是利用 hello.o 这个目标文件制作出一个名为 hello 的执行文件，详细的 gcc 语法我们会在后续章节中继续介绍！透过这个动作后，我们可以得到 hello 及 hello.o 两个档案，真正可以执行的是 hello 这个 binary program 喔！或许你会觉得，噢！只要一个动作作出 a.out 就好了，干嘛还要先制作目标文件再做成执行档呢？呵呵！透过下个范例，你就可以知道为什么啦！

👉主、子程序链接：子程序的编译

如果我们在一个主程序里面又呼叫了另一个子程序呢？这是很常见的一个程序写法，因为可以简化整个程序的易读性！在底下的例子当中，我们以 thanks.c 这个主程序去呼叫 thanks_2.c 这个子程序，写法很简单：

- 撰写所需要的主、子程序

```
# 1. 编辑主程序 :
[root@www ~]# vim thanks.c
#include <stdio.h>
int main(void)
{
    printf("Hello World\n");
    thanks_2();
}
# 上面的 thanks_2(); 那一行就是呼叫子程序啦！

[root@www ~]# vim thanks_2.c
#include <stdio.h>
void thanks_2(void)
{
    printf("Thank you!\n");
}
```

上面这两个档案你可以到底下下载：

- http://linux.vbird.org/linux_basic/0520source/thanks.c
- http://linux.vbird.org/linux_basic/0520source/thanks_2.c

- 进行程序的编译与链接 (Link)

```
# 2. 开始将原始码编译成为可执行的 binary file :
[root@www ~]# gcc -c thanks.c thanks_2.c
[root@www ~]# ll thanks*
-rw-r--r-- 1 root root 76 Jun  5 16:13 thanks_2.c
-rw-r--r-- 1 root root 856 Jun  5 16:13 thanks_2.o  <==编译产生的！
-rw-r--r-- 1 root root 92 Jun  5 16:11 thanks.c
-rw-r--r-- 1 root root 908 Jun  5 16:13 thanks.o   <==编译产生的！
[root@www ~]# gcc -o thanks thanks.o thanks_2.o
[root@www ~]# ll thanks*
-rwxr-xr-x 1 root root 4870 Jun  5 16:17 thanks  <==最终结果会产生这玩意儿

# 3. 执行一下这个档案：
[root@www ~]# ./thanks
Hello World
Thank you!
```

知道为什么要制作出目标文件了吗？由于我们的原始码档案有时并非仅只有一个档案，所以我们无法直

接进行编译。这个时候就需要先产生目标文件，然后再以连结制作成为 binary 可执行文件。另外，如果有一天，你更新了 thanks_2.c 这个档案的内容，则你只要重新编译 thanks_2.c 来产生新的 thanks_2.o，然后再以连结制作出新的 binary 可执行文件即可！而不必重新编译其他没有更动过的原始码档案。这对于软件开发者来说，是一个很重要的功能，因为有时候要将偌大的原始码全部编译完成，会花很长的一段时间呢！

此外，如果你想要让程序在执行的时候具有比较好的效能，或者是其他的除错功能时，可以在编译的过程里面加入适当的参数，例如底下的例子：

```
[root@www ~]# gcc -O -c thanks.c thanks_2.c <== -O 为产生优化的参数

[root@www ~]# gcc -Wall -c thanks.c thanks_2.c
thanks.c: In function 'main':
thanks.c:5: warning: implicit declaration of function 'thanks_2'
thanks.c:6: warning: control reaches end of non-void function
# -Wall 为产生更详细的编译过程信息。上面的讯息为警告讯息 (warning)
# 所以不用理会也没有关系！
```

至于更多的 gcc 额外参数功能，就得要 man gcc 啰~呵呵！可多的跟天书一样~

 呼叫外部函式库：加入连结的函式库

刚刚我们都仅只是在屏幕上面印出一些字眼而已，如果说要计算数学公式呢？例如我们想要计算出三角函数里面的 sin (90 度角)。要注意的是，大多数的程序语言都是使用弧度而不是一般我们在计算的『角度』，180 度角约等于 3.14 弧度！嗯！那我们就来写一下这个程序吧！

```
[root@www ~]# vim sin.c
#include <stdio.h>
int main(void)
{
    float value;
    value = sin ( 3.14 / 2 );
    printf("%f\n",value);
}
```

上面这个档案的内容可以在底下取得！

- http://linux.vbird.org/linux_basic/0520source/sin.c

那要如何编译这支程序呢？我们先直接编译看看：

```
[root@www ~]# gcc sin.c
sin.c: In function 'main':
sin.c:5: warning: incompatible implicit declaration of built-in function 'sin'
/tmp/ccsfvijY.o: In function `main':
sin.c:(.text+0x1b): undefined reference to `sin'
collect2: ld returned 1 exit status
# 注意看到上面最后一行，会有个错误讯息，代表没有成功！
```

特别注意上面的错误讯息，唉啊！怎么没有编译成功？它说的是『undefined reference to sin』，说的是『没有 sin 的相关定义参考值！』，为什么会这样呢？这是因为 C 语言里面的 sin 函示是写在 libm.so 这个函式库中，而我们并没有在原始码里面将这个函式库功能加进去，所以当然就需要在编译

与连结的时候将这个函式库给他连结进执行档里面啊！我们可以这样做：

- 编译时加入额外函式库连结的方式：

```
[root@www ~]# gcc sin.c -lm -L/lib -L/usr/lib <==重点在 -lm
[root@www ~]# ./a.out <==尝试执行新档案！
1.000000
```

特别注意，使用 gcc 编译时所加入的那个 -lm 是有意义的，他可以拆开成两部份来看：

- -l：是『加入某个函式库(library)』的意思，
- m：则是 libm.so 这个函式库，其中，lib 与扩展名(.a 或 .so)不需要写

所以 -lm 表示使用 libm.so (或 libm.a) 这个函式库的意思～至于那个 -L 后面接的路径呢？这表示：『我要的函式库 libm.so 请到 /lib 或 /usr/lib 里面搜寻！』

上面的说明很清楚了吧！不过，要注意的是，由于 Linux 预设是将函式库放置在 /lib 与 /usr/lib 当中，所以你没有写 -L/lib 与 -L/usr/lib 也没有关系的！不过，万一哪天你使用的函式库并非放置在这两个目录下，那么 -L/path 就很重要了！否则会找不到函式库喔！

除了连结的函式库之外，你或许已经发现一个奇怪的地方，那就是在我们的 sin.c 当中第一行『#include <stdio.h>』，这行说的是要将一些定义数据由 stdio.h 这个档案读入，这包括 printf 的相关设定。这个档案其实是放置在 /usr/include/stdio.h 的！那么万一这个档案并非放置在这里呢？那么我们就可以使用底下的方式来定义出要读取的 include 档案放置的目录：

```
[root@www ~]# gcc sin.c -lm -I/usr/include
```

-I/path 后面接的路径(Path)就是设定要去搜寻相关的 include 档案的目录啦！不过，同样的，默认值是放置在 /usr/include 底下，除非你的 include 档案放置在其他路径，否则也可以略过这个项目！

透过上面的几个小范例，你应该对于 gcc 以及原始码有一定程度的认识了，再接下来，我们来稍微整理一下 gcc 的简易使用方法吧！

gcc 的简易用法 (编译、参数与链结)

前面说过，gcc 为 Linux 上面最标准的编译程序，这个 gcc 是由 [GNU 计划](#) 所维护的，有兴趣的朋友请自行前往参考。既然 gcc 对于 Linux 上的 Open source 是这么的重要，所以底下我们就列举几个 gcc 常见的参数，如此一来大家应该更容易了解原始码的各项功能吧！

```
# 仅将原始码编译成为目标文件，并不制作链接等功能：
[root@www ~]# gcc -c hello.c
# 会自动的产生 hello.o 这个档案，但是并不会产生 binary 执行档。

# 在编译的时候，依据作业环境给予优化执行速度
[root@www ~]# gcc -O hello.c -c
# 会自动的产生 hello.o 这个档案，并且进行优化喔！

# 在进行 binary file 制作时，将连结的函式库与相关的路径填入
[root@www ~]# gcc sin.c -lm -L/usr/lib -I/usr/include
# 这个指令较常下达在最终连结成 binary file 的时候，
# -lm 指的是 libm.so 或 libm.a 这个函式库档案；
```



```
# -L 后面接的路径是刚刚上面那个函式库的搜寻目录；
# -I 后面接的是原始码内的 include 档案之所在目录。

# 将编译的结果输出成某个特定档名
[root@www ~]# gcc -o hello hello.c
# -o 后面接的是要输出的 binary file 檔名

# 在编译的时候，输出较多的讯息说明
[root@www ~]# gcc -o hello hello.c -Wall
# 加入 -Wall 之后，程序的编译会变的较为严谨一点，
# 所以警告讯息也会显示出来！
```

比较重要的大概就是这一些。另外，我们通常称 `-Wall` 或者 `-O` 这些非必要的参数为旗标 (FLAGS)，因为我们使用的是 C 程序语言，所以有时候也会简称这些旗标为 CFLAGS，这些变量偶尔会被使用的喔！尤其是在后头会介绍的 `make` 相关的用法时，更是重要的很呐！ ^_^



用 `make` 进行宏编译

在本章一开始我们提到过 `make` 的功能是可以简化编译过程里面所下达的指令，同时还具有很多很方便的功能！那么底下咱们就来试看看使用 `make` 简化下达编译指令的流程吧！



为什么要用 `make`

先来想象一个案例，假设我的执行档里面包含了四个原始码档案，分别是 `main.c` `haha.c` `sin_value.c` `cos_value.c` 这四个档案，这四个档案的目的是：

- `main.c`：主要的目的是让用户输入角度数据与呼叫其他三支子程序；
- `haha.c`：输出一堆有的没有的讯息而已；
- `sin_value.c`：计算使用者输入的角度(360) `sin` 数值；
- `cos_value.c`：计算使用者输入的角度(360) `cos` 数值。

这四个档案你可以到 http://linux.vbird.org/linux_basic/0520source/main.tgz 来下载。由于这四个档案里面包含了相关性，并且还用到数学函式在里面，所以如果你想要让这个程序可以跑，那么就需要这样编译：

```
# 1. 先进行目标文件的编译，最终会有四个 *.o 的档名出现：
[root@www ~]# gcc -c main.c
[root@www ~]# gcc -c haha.c
[root@www ~]# gcc -c sin_value.c
[root@www ~]# gcc -c cos_value.c

# 2. 再进行连结成为执行档，并加入 libm 的数学函式，以产生 main 执行档：
[root@www ~]# gcc -o main main.o haha.o sin_value.o cos_value.o \
> -lm -L/usr/lib -L/lib

# 3. 本程序的执行结果，必须输入姓名、360 度角的角度值来计算：
[root@www ~]# ./main
Please input your name: VBird <==这里先输入名字
Please enter the degree angle (ex> 90): 30 <==输入以 360 度角为主的角
度
Hi, Dear VBird, nice to meet you. <==这三行为输出的结果喔！
```

```
The Sin is: 0.50
The Cos is: 0.87
```

编译的过程需要进行好多动作啊！而且如果要重新编译，则上述的流程得要重新来一遍，光是找出这些指令就够烦人的了！如果可以的话，能不能一个步骤就给他完成上面所有的动作呢？那就利用 make 这个工具吧！先试看看在这个目录下建立一个名为 makefile 的档案，内容如下：

```
# 1. 先编辑 makefile 这个规则文件，内容只要作出 main 这个执行档
[root@www ~]# vim makefile
main: main.o haha.o sin_value.o cos_value.o
    gcc -o main main.o haha.o sin_value.o cos_value.o -lm
# 注意：第二行的 gcc 之前是 <tab> 按键产生的空格喔！

# 2. 尝试使用 makefile 制订的规则进行编译的行为：
[root@www ~]# rm -f main *.o <==先将之前的目标文件去除
[root@www ~]# make
cc -c -o main.o main.c
cc -c -o haha.o haha.c
cc -c -o sin_value.o sin_value.c
cc -c -o cos_value.o cos_value.c
gcc -o main main.o haha.o sin_value.o cos_value.o -lm
# 此时 make 会去读取 makefile 的内容，并根据内容直接去给他编译相关的档案啰！

# 3. 在不删除任何档案的情况下，重新执行一次编译的动作：
[root@www ~]# make
make: `main' is up to date.
# 看到了吧！是否很方便呢！只会进行更新 (update) 的动作而已。
```

或许你会说：『如果我建立一个 shell script 来将上面的所有动作都集结在一起，不是具有同样的效果吗？』呵呵！效果当然不一样，以上面的测试为例，我们仅写出 main 需要的目标文件，结果 make 会主动的去判断每个目标文件相关的原始码档案，并直接予以编译，最后再直接进行连结的动作！真的是很方便啊！此外，如果我们更动过某些原始码档案，则 make 也可以主动的判断哪一个原始码与相关的目标文件档案有更新过，并仅更新该档案，如此一来，将可大大的节省很多编译的时间呢！要知道，某些程序在进行编译的行为时，会消耗很多的 CPU 资源呢！所以说，make 有这些好处：

- 简化编译时所需要下达的指令；
- 若在编译完成之后，修改了某个原始码档案，则 make 仅会针对被修改了的档案进行编译，其他的 object file 不会被更动；
- 最后可以依照相依性来更新 (update) 执行档。

既然 make 有这么多的优点，那么我们当然就得好好的了解一下 make 这个令人关心的家伙啦！而 make 里面最需要注意的大概就是那个规则档案，也就是 makefile 这个档案的语法啦！所以底下我们就针对 makefile 的语法来加以介绍啰。

makefile 的基本语法与变量

make 的语法可是相当的多而复杂的，有兴趣的话可以到 [GNU \(注 1\)](#) 去查阅相关的说明，鸟哥这里仅列出一些基本的规则，重点在于让读者们未来在接触原始码时，不会太紧张啊！好了，基本的 makefile 规则是这样的：

```
标的(target): 目标文件 1 目标文件 2
<tab> gcc -o 欲建立的执行文件 目标文件 1 目标文件 2
```

那个标的 (target) 就是我们想要建立的信息，而目标文件就是具有相关性的 object files，那建立执行文件的语法就是以 <tab> 按键开头的那一行！特别给他留意喔，『命令行必须要以 tab 按键作为开头』才行！他的规则基本上是这样的：

- 在 makefile 当中的 # 代表批注；
- <tab> 需要在命令行 (例如 gcc 这个编译程序指令) 的第一个字符；
- 标的 (target) 与相依档案(就是目标文件)之间需以 『:』 隔开。

同样的，我们以刚刚上一个小结的范例进一步说明，如果我想要有两个以上的执行动作时，例如下达一个指令就直接清除掉所有的目标文件与执行文件，该如何制作呢？

```
# 1. 先编辑 makefile 来建立新的规则，此规则的标的名称为 clean :
[root@www ~]# vi makefile
main: main.o haha.o sin_value.o cos_value.o
    gcc -o main main.o haha.o sin_value.o cos_value.o -lm
clean:
    rm -f main main.o haha.o sin_value.o cos_value.o

# 2. 以新的标的 (clean) 测试看看执行 make 的结果：
[root@www ~]# make clean <==就是这里！透过 make 以 clean 为标的
rm -rf main main.o haha.o sin_value.o cos_value.o
```

如此一来，我们的 makefile 里面就具有至少两个标的，分别是 main 与 clean，如果我们想要建立 main 的话，输入 『make main』，如果想要清除有的没了的，输入 『make clean』即可啊！而如果想要先清除目标文件再编译 main 这个程序的话，就可以这样输入：『make clean main』，如下所示：

```
[root@www ~]# make clean main
rm -rf main main.o haha.o sin_value.o cos_value.o
cc -c -o main.o main.c
cc -c -o haha.o haha.c
cc -c -o sin_value.o sin_value.c
cc -c -o cos_value.o cos_value.c
gcc -o main main.o haha.o sin_value.o cos_value.o -lm
```

这样就很清楚了吧！但是，你是否会觉得，咦！makefile 里面怎么重复的数据这么多啊！没错！所以我们可以再藉由 shell script 那时学到的『变数』来更简化 makefile 喔：

```
[root@www ~]# vi makefile
LIBS = -lm
OBJS = main.o haha.o sin_value.o cos_value.o
main: ${OBJS}
    gcc -o main ${OBJS} ${LIBS}
clean:
    rm -f main ${OBJS}
```

与 [bash shell script](#) 的语法有点不太相同，变量的基本语法为：

1. 变量与变量内容以 『=』 隔开，同时两边可以具有空格；
2. 变量左边不可以有 <tab>，例如上面范例的第一行 LIBS 左边不可以是 <tab>；
3. 变量与变量内容在 『=』 两边不能具有 『:』；

4. 在习惯上，变数最好是以『大写字母』为主；
5. 运用变量时，以 \${变量} 或 \$(变量) 使用；
6. 在该 shell 的环境变量是可以被套用的，例如提到的 CFLAGS 这个变数！
7. 在指令列模式也可以给予变量。

由于 gcc 在进行编译的行为时，会主动的去读取 CFLAGS 这个环境变量，所以，你可以直接在 shell 定义出这个环境变量，也可以在 makefile 档案里面去定义，更可以在指令列当中给予这个咚咚呢！例如：

```
[root@www ~]# CFLAGS="-Wall" make clean main
# 这个动作在上 make 进行编译时，会去取用 CFLAGS 的变量内容！
```

也可以这样：

```
[root@www ~]# vi makefile
LIBS = -lm
OBSJ = main.o haha.o sin_value.o cos_value.o
CFLAGS = -Wall
main: ${OBSJ}
    gcc -o main ${OBSJ} ${LIBS}
clean:
    rm -f main ${OBSJ}
```

噢！我可以利用指令列进行环境变量的输入，也可以在档案内直接指定环境变量，那万一这个 CFLAGS 的内容在指令列与 makefile 里面并不相同时，以那个方式输入的为主？呵呵！问了个好问题啊！环境变量取用的规则是这样的：

1. make 指令列后面加上的环境变量为优先；
2. makefile 里面指定的环境变量第二；
3. shell 原本具有的环境变量第三。

此外，还有一些特殊的变量需要了解的喔：

- \$@：代表目前的标的(target)

所以我也可以将 makefile 改成：

```
[root@www ~]# vi makefile
LIBS = -lm
OBSJ = main.o haha.o sin_value.o cos_value.o
CFLAGS = -Wall
main: ${OBSJ}
    gcc -o $@ ${OBSJ} ${LIBS}  <==那个 $@ 就是 main !
clean:
    rm -f main ${OBSJ}
```

这样是否稍微了解了 makefile (也可能是 Makefile) 的基本语法？这对于你未来自行修改原始码的编译规则时，是很有帮助的喔！^_^！



Tarball 的管理与建议

在我们知道了原始码的相关信息之后，再来要了解的自然是如何使用具有原始码的 Tarball 来建立一个属于自己的软件啰！从前面几个小节的说明当中，我们晓得其实 Tarball 的安装是可以跨平台的，因

为 C 语言的程序代码在各个平台上面是可以共通的，只是需要的编译程序可能并不相同而已。例如 Linux 上面用 gcc 而 Windows 上面也有相关的 C 编译程序啊~ 所以呢，同样的一组原始码，既可以在 CentOS Linux 上面编译，也可以在 SuSE Linux 上面编译，当然，也可以在大部分的 Unix 平台上面编译成功的！

如果万一没有编译成功怎么办？很简单啊，透过修改小部分的程序代码（通常是因为很小部分的异动而已）就可以进行跨平台的移植了！也就是说，刚刚我们在 Linux 底下写的程序『理论上，是可以在 Windows 上面编译的！』这就是原始码的好处啦！所以说，如果朋友们想要学习程序语言的话，鸟哥个人是比较建议学习『具有跨平台能力的程序语言』，例如 C 就是很不错的一个！

唉啊！又扯远了~ 赶紧拉回来继续说明我们的 Tarball 啦！

使用原始码管理软件所需要的基础软件

从原始码的说明我们晓得要制作一个 binary program 需要很多咚咚的呢！这包括底下这些基础软件：

- gcc 或 cc 等 C 语言编译程序 (compiler)：

没有编译程序怎么进行编译的动作？所以 C compiler 是一定要有的。不过 Linux 上面有众多的编译程序，其中当然以 GNU 的 gcc 是首选的自由软件编译程序啰！事实上很多在 Linux 平台上面发展的软件的原始码，原本就是以 gcc 为底来设计的呢。

- make 及 autoconfig 等软件：

一般来说，以 Tarball 方式释出的软件当中，为了简化编译的流程，通常都是配合前几个小节提到的 make 这个指令来依据目标档案的相依性而进行编译。但是我们也知道说 make 需要 makefile 这个档案的规则，那由于不同的系统里面可能具有的基础软件环境并不相同，所以需要侦测用户的作业环境，好自行建立一个 makefile 档案。这个自行侦测的小程序也必须藉由 autoconfig 这个相关的软件来辅助才行。

- 需要 Kernel 提供的 Library 以及相关的 Include 档案：

从前面的原始码编译过程，我们晓得函式库 (library) 的重要性，同时也晓得有 include 档案的存在。很多的软件在发展的时候都是直接取用系统核心提供的函式库与 include 档案的，这样才能与这个操作系统兼容啊！尤其是在『驱动程序方面的模块』，例如网络卡、声卡、USB 等驱动程序在安装的时候，常常是需要核心提供的相关信息的。在 Red Hat 的系统当中（包含 Fedora/CentOS 等系列），这个核心相关的功能通常都是被包含在 kernel-source 或 kernel-header 这些软件名称当中，所以记得要安装这些软件喔！

虽然 Tarball 的安装上面相当的简单，如同我们前面几个小节的例子，只要顺着开发商提供的 README 与 INSTALL 档案所载明的步骤来进行，安装是很容易的。但是我们却还是常常会在 BBS 或者是新闻组当中发现这些留言：『我在执行某个程序的侦测档案时，他都会告诉我没有 gcc 这个软件，这是怎么回事？』还有：『我没有办法使用 make 耶！这是什么问题？』呵呵！这就是没有安装上面提到的那些基础软件啦！

咦！为什么用户不安装这些软件啊？这是因为目前的 Linux distribution 大多已经偏向于桌面计算机的使用（非服务器端），他们希望使用者能够按照厂商自己的希望来安装相关的软件即可，所以通常『预设』是没有安装 gcc 或者是 make 等软件的。所以啦，如果你希望未来可以自行安装一些以 Tarball 方式释出的软件时，记得请自行挑选想要安装的软件名称喔！例如在 CentOS 或者是 Red Hat 当中记得选择 Development Tools 以及 Kernel Source Development 等相关字眼的软件群集呢。

那万一我已经安装好一部 Linux 主机，但是使用的是默认值所安装的软件，所以没有 make, gcc 等咚咚，该如何是好？呵呵！问题其实不大啦，目前使用最广泛的 CentOS/Fedora 或者是 Red Hat 大多是

以 RPM (下一章会介绍) 来安装软件的, 所以, 你只要拿出当初安装 Linux 时的原版光盘, 然后以下一章介绍的 RPM 来一个一个的加入到你的 Linux 主机里面就好啦! 很简单的啦! 尤其现在又有 yum 这玩意儿, 更方便呐!

在 CentOS 当中, 如果你已经有网络可以连上 Internet 的话, 那么就可以使用下一章会谈到的 yum 喽! 透过 yum 的软件群组安装功能, 你可以这样做:

- 如果是要安装 gcc 等软件开发工具, 请使用『yum groupinstall "Development Tools"』
- 若待安装的软件需要图形接口支持, 一般还需要『yum groupinstall "X Software Development"』
- 若安装的软件较旧, 可能需要『yum groupinstall "Legacy Software Development"』

大概就是这样, 更多的信息请参考下一章的介绍喔。

Tarball 安装的基本步骤

我们提过以 Tarball 方式释出的软件是需要重新编译可执行的 binary program 的。而 Tarball 是以 tar 这个指令来打包与压缩的档案, 所以啦, 当然就需要先将 Tarball 解压缩, 然后到原始码所在的目录下进行 makefile 的建立, 再以 make 来进行编译与安装的动作啊! 所以整个安装的基础动作大多是这样的:

1. 取得原始档: 将 tarball 档案在 /usr/local/src 目录下解压缩;
2. 取得步骤流程: 进入新建立的目录底下, 去查阅 INSTALL 与 README 等相关档案内容 (很重要的步骤!);
3. 相依属性软件安装: 根据 INSTALL/README 的内容察看并安装好一些相依的软件 (非必要);
4. 建立 makefile: 以自动侦测程序 (configure 或 config) 侦测作业环境, 并建立 Makefile 这个档案;
5. 编译: 以 make 这个程序并使用该目录下的 Makefile 做为他的参数配置文件, 来进行 make (编译或其他) 的动作;
6. 安装: 以 make 这个程序, 并以 Makefile 这个参数配置文件, 依据 install 这个标的 (target) 的指定来安装到正确的路径!

注意到上面的第二个步骤, 通常在每个软件在释出的时候, 都会附上 INSTALL 或者是 README 这种档名的说明档, 这些说明档请『确实详细的』阅读过一遍, 通常这些档案会记录这个软件的安装要求、软件的工作项目、与软件的安装参数设定及技巧等, 只要仔细的读完这些档案, 基本上, 要安装好 tarball 的档案, 都不会有什么大问题喽。

至于 makefile 在制作出来之后, 里头会有相当多的标的 (target), 最常见的就是 install 与 clean 喽! 通常『make clean』代表着将目标文件 (object file) 清除掉, 『make』则是将原始码进行编译而已。注意喔! 编译完成的可执行文件与相关的配置文件还在原始码所在的目录当中喔! 因此, 最后要进行『make install』来将编译完成的所有咚咚都给他安装到正确的路径去, 这样就可以使用该软件啦!

OK! 我们底下约略提一下大部分的 tarball 软件之安装的指令下达方式:

1. ./configure
这个步骤就是在建立 Makefile 这个档案喽! 通常程序开发者会写一支 scripts 来检查你的 Linux 系统、相关的软件属性等等, 这个步骤相当的重要, 因为未来你的安装信息都是这一步骤内完成的! 另外, 这个步骤的相关信息应该要参考一下该目录下的 README 或 INSTALL 相关的档案!
2. make clean
make 会读取 Makefile 中关于 clean 的工作。这个步骤不一定会有, 但是希望执行一下, 因为他可以去除目标档案! 因为谁也不确定原始码里面到底有没有包含上次编译过的目标档案 (*.o) 存在, 所以当然还是清除一下比较妥当的。至少等一下新编译出来的执行档我们可以确定是使用自己的机器所编译完成的嘛!

3. make

make 会依据 Makefile 当中的预设工作进行编译的行为！编译的工作主要是进行 gcc 来将原始码编译成为可以被执行的 object files，但是这些 object files 通常还需要一些函式库之类的 link 后，才能产生一个完整的执行档！使用 make 就是要将原始码编译成为可以被执行的可执行文件，而这个可执行文件会放置在目前所在的目录之下，尚未被安装到预定安装的目录中；

4. make install

通常这就是最后的安装步骤了，make 会依据 Makefile 这个档案里面关于 install 的项目，将一个步骤所编译完成的数据给他安装到预定的目录中，就完成安装啦！

请注意，上面的步骤是一步一步来进行的，而其中只要一个步骤无法成功，那么后续的步骤就完全没有办法进行的！因此，要确定每一的步骤都是成功的才可以！举个例子来说，万一今天你在 ./configure 就不成功了，那么就表示 Makefile 无法被建立起来，要知道，后面的步骤都是根据 Makefile 来进行的，既然无法建立 Makefile，后续的步骤当然无法成功啰！

另外，如果在 make 无法成功的话，那就表示源文件无法被编译成可执行文件，那么 make install 主要是将编译完成的档案给他放置到文件系统当中的，既然都没有可用的执行档了，怎么进行安装？所以啰，要每一个步骤都正确无误才能往下继续做！此外，如果安装成功，并且是安装在独立的一个目录中，例如 /usr/local/packages 这个目录中好了，那么你就必需手动的将这个软件的 man page 给他写入 /etc/man.config 里面去。

一般 Tarball 软件安装的建议事项 (如何移除？升级？)

或许你已经发现了也说不定，那就是为什么前一个小节里面，Tarball 要在 /usr/local/src 里面解压缩呢？基本上，在预设的情况下，原本的 Linux distribution 释出安装的软件大多是在 /usr 里面的，而用户自行安装的软件则建议放置在 /usr/local 里面。这是考虑到管理用户所安装软件的便利性。

怎么说呢？我们晓得几乎每个软件都会提供联机帮助的服务，那就是 info 与 man 的功能。在预设的情况下，man 会去搜寻 /usr/local/man 里面的说明文件，因此，如果我们将软件安装在 /usr/local 底下的话，那么自然安装完成之后，该软件的说明文件就可以被找到了。此外，如果你所管理的主机其实是由多人共同管理的，或者是如同学校里面，一部主机是由学生管理的，但是学生总会毕业吧？所以需要进行交接，如果大家都将软件安装在 /usr/local 底下，那么管理上不就显的特别的容易吗！

所以啰，通常会建议大家将自己安装的软件放置在 /usr/local 下，至于原始码 (Tarball) 则建议放置在 /usr/local/src (src 为 source 的缩写) 底下啊。

再来，让我们先来看一看 Linux distribution 默认的安装软件的路径会用到哪些？我们以 apache 这个软件来说明的话 (apache 是 WWW 服务器软件，详细的数据请参考[服务器架设篇](#)。你的系统不见得有装这个软件)：

- /etc/httpd
- /usr/lib
- /usr/bin
- /usr/share/man

我们会发现软件的内容大致上是摆在 etc, lib, bin, man 等目录当中，分别代表『配置文件、函式库、执行档、联机帮助档』。好了，那么你是以 tarball 来安装时呢？如果是放在预设的 /usr/local 里面，由于 /usr/local 原本就默认这几个目录了，所以你的数据就会被放在：

- /usr/local/etc
- /usr/local/bin
- /usr/local/lib
- /usr/local/man

但是如果你每个软件都选择在这个默认的路径下安装的话，那么所有的软件的档案都将放置在这四个目

录当中，因此，如果你都安装在这个目录下的话，那么未来再想要升级或移除的时候，就会比较难以追查档案的来源啰！而如果你在安装的时候选择的是单独的目录，例如我将 apache 安装在 /usr/local/apache 当中，那么你的档案目录就会变成：

- /usr/local/apache/etc
- /usr/local/apache/bin
- /usr/local/apache/lib
- /usr/local/apache/man

呵呵！单一软件的档案都在同一个目录之下，那么要移除该软件就简单的多了！只要将该目录移除即可视为该软件已经被移除啰！以上面为例，我想要移除 apache 只要下达『rm -rf /usr/local/apache』就算移除这个软件啦！当然啰，实际安装的时候还是得视该软件的 Makefile 里头的 install 信息才能知道到底他的安装情况为何的。因为例如 sendmail 的安装就很麻烦.....

这个方式虽然有利于软件的移除，但不晓得你有没有发现，我们在执行某些指令的时候，与该指令是否在 PATH 这个环境变量所记录的路径有关，以上面为例，我的 /usr/local/apache/bin 肯定是不在 PATH 里面的，所以执行 apache 的指令就得要利用绝对路径了，否则就得将这个 /usr/local/apache/bin 加入 PATH 里面。另外，那个 /usr/local/apache/man 也需要加入 man page 搜寻的路径当中啊！

除此之外，Tarball 在升级的时候也是挺困扰的，怎么说呢？我们还是以 apache 来说明好了。WWW 服务器为了考虑互动性，所以通常会将 PHP+MySQL+Apache 一起安装起来 (详细的信息请参考服务器架设篇)，果真如此的话，那么每个软件在安装的时候『都有一定的顺序与程序！』因为他们三者之间具有相关性，所以安装时必需要三者同时考虑到他们的函式库与相关的编译参数。

假设今天我只要升级 PHP 呢？有的时候因为只有涉及动态函式库的升级，那么我只要升级 PHP 即可！其他的部分或许影响不大。但是如果今天 PHP 需要重新编译的模块比较多，那么可能会连带的，连 Apache 这个程序也需要重新编译过才行！真是有点给他头痛的！没办法啦！使用 tarball 确实有他的优点啦，但是在这方面，确实也有他一定的伤脑筋程度。

由于 Tarball 在升级与安装上面具有这些特色，亦即 Tarball 在反安装上面具有比较高的难度 (如果你没有好好规划的话~)，所以，为了方便 Tarball 的管理，通常鸟哥会这样建议使用者：

1. 最好将 tarball 的原始数据解压缩到 /usr/local/src 当中；
2. 安装时，最好安装到 /usr/local 这个默认路径下；
3. 考虑未来的反安装步骤，最好可以将每个软件单独的安装到 /usr/local 底下；
4. 为安装到单独目录的软件之 man page 加入 man path 搜寻：
如果你安装的软件放置到 /usr/local/software/，那么 man page 搜寻的设定中，可能就得要在 /etc/man.config 内的 40~50 行左右处，写入如下的一行：

```
MANPATH /usr/local/software/man
```

这样才可以使用 man 来查询该软件的在线文件啰！

💧 一个简单的范例、利用 ntp 来示范

读万卷书不如行万里路啊！所以当然我们就来给他测试看看，看你是否真的了解了如何利用 Tarball 来安装软件呢？我们利用时间服务器 (network time protocol) ntp 这个软件来测试安装看看。先请到 <http://www.ntp.org/downloads.html> 这个目录去下载文件，请下载最新版本的档案即可。或者直接到鸟哥的网站下载 2009/05 公告释出的稳定版本：

http://linux.vbird.org/linux_basic/0520source/ntp-4.2.4p7.tar.gz

假设我对这个软件的要求是这样的：

- 假设 ntp-4.2.4p7.tar.gz 这个档案放置在 /root 这个目录下；
- 原始码请解开在 /usr/local/src 底下；
- 我要安装到 /usr/local/ntp 这个目录中；

那么你可以依照底下的步骤来安装测试看看 (如果可以的话，请你不要参考底下的文件数据，先自行安装过一遍这个软件，然后再来对照一下鸟哥的步骤喔！)。

-
- 解压缩下载的 tarball，并参阅 README/INSTALL 档案

```
[root@www ~]# cd /usr/local/src <==切换目录
[root@www src]# tar -zxvf /root/ntp-4.2.4p7.tar.gz <==解压缩到此目录
ntp-4.2.4p7/ <==会建立这个目录喔！
ntp-4.2.4p7/libopts/
....(底下省略)....
[root@www src]# cd ntp-4.2.4p7/
[root@www ntp-4.2.4p7]# vi INSTALL <==记得 README 也要看一下！
# 特别看一下 28 行到 54 行之间的安装简介！可以了解如何安装的流程喔！
```

-
- 检查 configure 支持参数，并实际建置 makefile 规则文件

```
[root@www ntp*]# ./configure --help | more <==查询可用的参数有哪些
--prefix=PREFIX      install architecture-independent files in PREFIX
--enable-all-clocks + include all suitable non-PARSE clocks:
--enable-parse-clocks - include all suitable PARSE clocks:
# 上面列出的是比较重要的，或者是你可能需要的参数功能！

[root@www ntp*]# ./configure --prefix=/usr/local/ntp \
> --enable-all-clocks --enable-parse-clocks <==开始建立 makefile
checking for a BSD-compatible install... /usr/bin/install -c
checking whether build environment is sane... yes
....(中间省略)....
checking for gcc... gcc <==也有找到 gcc 编译程序了！
....(中间省略)....
config.status: creating Makefile <==现在知道这个重要性了吧？
config.status: creating config.h
config.status: executing depfiles commands
```

一般来说 configure 设定参数较重要的就是那个 --prefix=/path 了，--prefix 后面接的路径就是『这个软件未来要安装到那个目录去？』如果你没有指定 --prefix=/path 这个参数，通常预设参数就是 /usr/local 至于其他的参数意义就得要参考 ./configure --help 了！这个动作完成之后会产生 makefile 或 Makefile 这个档案。当然啦，这个侦测检查的过程会显示在屏幕上，特别留意关于 gcc 的检查，还有最重要的是最后需要成功的建立起 Makefile 才行！

-
- 最后开始编译与安装噜！

```
[root@www ntp*]# make clean; make
```

```
[root@www ntp*]# make check
[root@www ntp*]# make install
# 将数据给他安装在 /usr/local/ntp 底下
```

整个动作就这么简单，你完成了吗？完成之后到 /usr/local/ntp 你发现了什么？

🔧 利用 patch 更新原始码

我们在本章一开始介绍了[为何需要进行软件的升级](#)，这是很重要的喔！那假如我是以 Tarball 来进行某个软件的安装，那么是否当我要升级这个软件时，就得要下载这个软件的完整全新的 Tarball 呢？举个例子来说，鸟哥帮昆山资传系架了个讨论区在 <http://www.dic.ksu.edu.tw/phpbb3> 这个网址，这个讨论区是以 phpBB 这个软件来架设的，而鸟哥的讨论区版本为 phpbb3.0.4.tar.gz，目前 (2009/06) 最新释出的版本则是 phpbb3.0.5.tar.gz。那我是否需要下载全新的 phpbb3.0.5.tar.gz 这个档案来更新原本的旧程序呢？

事实上，当我们发现一些软件的漏洞，通常是某一段程序代码写的不好所致。因此，所谓的『更新原始码』常常是只有更改部分档案的小部分内容而已。既然如此的话，那么我们是否可以就那些被更动的档案来进行修改就可以咯？也就是说，旧版本到新版本间没有更动过的档案就不要理他，仅将有修订过的档案部分来处理即可。

这有什么好处呢？首先，没有更动过的档案的目标文件 (object file) 根本就不需要重新编译，而且有更动过的档案又可以利用 make 来自动 update (更新)，如此一来，我们原先的设定 (makefile 档案里面的规则) 将不需要重新改写或侦测！可以节省很多宝贵的时间呢 (例如后续章节会提到的核心的编译！)

从上面的说明当中，我们可以发现，如果可以将旧版的原始码数据改写成新版的版本，那么就能直接编译了，而不需要将全部的新版 Tarball 重新下载一次呢！可以节省带宽与时间说！那么如何改写原始码？难道要我们一个档案一个档案去参考然后修订吗？当然没有这么没人性！

我们在[第十二章、正规表示法](#)的时候有提到一个比对档案的指令，那就是 diff，这个指令可以将『两个档案之间的差异性列出来』呢！那我们也知道新旧版本的档案之间，其实只有修改一些程序代码而已，那么我们可以透过 diff 比对出新旧版本之间的文字差异，然后再以相关的指令来将旧版的档案更新吗？呵呵！当然可以啦！那就是 patch 这个指令啦！很多的软件开发商在更新了原始码之后，几乎都会释出所谓的 patch file，也就是直接将原始码 update 而已的一个方式喔！我们底下以一个简单的范例来说明给你了解喔！

关于 diff 与 patch 的基本用法我们在第十二章都谈过了，所以这里不再就这两个指令的语法进行介绍，请回去参阅第十二章的内容。这里我们来举个案例解释一下好了。假设我们刚刚计算三角函数的程序 (main) 历经多次改版，0.1 版仅会简单的输出，0.2 版的输出就会含有角度值，因此这两个版本的内容不相同。如下所示，两个档案的意义为：

- http://linux.vbird.org/linux_basic/0520source/main-0.1.tgz : main 的 0.1 版；
- http://linux.vbird.org/linux_basic/0520source/main_0.1_to_0.2.patch : main 由 0.1 升级到 0.2 的 patch file；

请您先下载这两个档案，并且解压缩到你的 /root 底下。你会发现系统产生一个名为 main-0.1 的目录。该目录内含有五个档案，就是刚刚的程序加上一个 Makefile 的规则档案。你可以到该目录下去看看 Makefile 的内容，在这一版当中含有 main 与 clean 两个标的功能而已。至于 0.2 版则加入了 install 与 uninstall 的规则设定。接下来，请看一下我们的作法啰：

-
- 测试旧版程序的功能

```
[root@www ~]# tar -zxvf main-0.1.tgz
```

```
[root@www ~]# cd main-0.1
[root@www main-0.1]# make clean main
[root@www main-0.1]# ./main
version 0.1
Please input your name: VBird
Please enter the degree angle (ex> 90): 45
Hi, Dear VBird, nice to meet you.
The Sin is: 0.71
The Cos is: 0.71
```

与之前的结果非常类似，只是鸟哥将 Makefile 直接给您了！但如果你下达 make install 时，系统会告知没有 install 的 target 啊！而且版本是 0.1 也告知了。那么如何更新到 0.2 版呢？透过这个 patch 档案吧！这个档案的内容有点像这样：

- 查阅 patch file 内容

```
[root@www main-0.1]# vim ~/main_0.1_to_0.2.patch
diff -Naur main-0.1/cos_value.c main-0.2/cos_value.c
--- main-0.1/cos_value.c      2009-06-09 22:52:33.000000000 +0800
+++ main-0.2/cos_value.c      2009-06-12 00:45:10.000000000 +0800
@@ -6,5 +6,5 @@
{
    float value;
....(底下省略)....
```

上面表格内有个底线的部分，那代表使用 diff 去比较时，被比较的两个档案所在路径，这个路径非常的重要喔！因为 patch 的基本语法如下：

```
patch -p 数字 < patch_file
```

特别留意那个『-p 数字』，那是与 patch_file 里面列出的文件名有关的信息。假如在 patch_file 第一行写的是这样：

```
*** /home/guest/example/expatch.old
```

那么当我下达『patch -p0 < patch_file』时，则更新的档案是

『/home/guest/example/expatch.old』，如果『patch -p1 < patch_file』，则更新的档案为『home/guest/example/expatch.old』，如果『patch -p4 < patch_file』则更新『expatch.old』，也就是说，-p xx 那个 xx 代表『拿掉几个斜线(/)』的意思！这样可以理解了吗？好了，根据刚刚上头的资料，我们可以发现比较的档案是在 main-0.1/ xxx 与 main-0.2/ xxx ，所以说，如果你是在 main-0.1 底下，并且想要处理更新时，就得要拿掉一个目录（因为并没有 main-0.2 的目录存在，我们是在当前的目录进行更新的！），因此使用的是 -p1 才对喔！所以：

- 更新原始码，并且重新编译程序！

```
[root@www main-0.1]# patch -p1 < ../main_0.1_to_0.2.patch
patching file cos_value.c
patching file main.c
patching file Makefile
patching file sin_value.c
```

```

# 请注意，鸟哥目前所在目录是在 main-0.1 底下喔！注意与 patch 档案的相对
# 路径！
# 虽然有五个档案，但其实只有四个档案有修改过喔！上面显示有改过的档案！

[root@www main-0.1]# make clean main
[root@www main-0.1]# ./main
version 0.2
Please input your name: VBird
Please enter the degree angle (ex> 90): 45
Hi, Dear VBird, nice to meet you.
The sin(45.000000) is: 0.71
The cos(45.000000) is: 0.71
# 你可以发现，输出的结果中版本变了，输出信息多了括号 () 喔！

[root@www main-0.1]# make install <==将他安装到 /usr/local/bin 给大家
用
cp -a main /usr/local/bin
[root@www main-0.1]# main <==直接输入指令可执行！
[root@www main-0.1]# make uninstall <==移除此软件！
rm -f /usr/local/bin/main

```

很有趣的练习吧！所以你只要下载 patch file 就能够对你的软件原始码更新了！只不过更新了原始码并非软件就更新！你还是得要将该软件进行编译后，才会是最终正确的软件喔！因为 patch 的功能主要仅只是更新原始码档案而已！切记切记！此外，如果你 patch 错误呢？没关系的！我们的 patch 是可以还原的啊！透过『patch -R < ../main_0.1_to_0.2.patch』就可以还原啦！很有趣吧！

例题：

如果我有一个很旧版的软件，这个软件已经更新到很新的版本，例如核心，那么我可以使用 patch file 来更新吗？

答：

这个问题挺有趣的，首先，你必须确定旧版本与新版本之间『确实有释出 patch file』才行，以 kernel 2.2.xx 及 2.4.xx 来说，这两者基本上的架构已经不同了，所以两者间是无法以 patch file 来更新的。不过，2.4.xx 与 2.4.yy 就可以更新了。不过，因为 kernel 每次推出的 patch 档案都仅针对前一个版本而已，所以假设要由 kernel 2.4.20 升级到 2.4.26，就必须使用 patch 2.4.21, 2.4.22, 2.4.23, 2.4.24, 2.4.25, 2.4.26 六个档案来『依序更新』才行喔！当然，如果有朋友帮你比对过 2.4.20 与 2.4.26，那你自然就可以使用该 patch file 来直接一次更新啰！



函式库管理

在我们的 Linux 操作系统当中，函式库是很重要的一个项目。因为很多的软件之间都会互相取用彼此提供的函式库来进行特殊功能的运作，例如很多需要验证身份的程序都习惯利用 PAM 这个模块提供的验证机制来实作，而很多网络联机机制则习惯利用 SSL 函式库来进行联机加密的机制。所以说，函式库的利用是很重要的。不过，函式库又依照是否被编译到程序内部而分为动态与静态函式库，这两者之间有何差异？哪一种函式库比较好？底下我们就来谈一谈先！



动态与静态函式库

首先我们要知道的是，函式库的类型有哪些？依据函式库被使用的类型而分为两大类，分别是静态 (Static) 与动态 (Dynamic) 函式库两类。底下我们来谈一谈这两种类型的函式库吧！

-
- **静态函式库的特色：**
 - **扩展名：**(扩展名为 .a)
这类的函式库通常扩展名为 libxxx.a 的类型；
 - **编译行为：**
这类函式库在编译的时候会直接整合到执行程序当中，所以利用静态函式库编译成的档案会比较大一些喔；
 - **独立执行的状态：**
这类函式库最大的优点，就是编译成功的可执行文件可以独立执行，而不需要再向外部要求读取函式库的内容 (请参照动态函式库的说明)。
 - **升级难易度：**
虽然执行档可以独立执行，但因为函式库是直接整合到执行档中，因此若函式库升级时，整个执行档必须要重新编译才能将新版的函式库整合到程序当中。也就是说，在升级方面，只要函式库升级了，所有将此函式库纳入的程序都需要重新编译！

-
- **动态函式库的特色：**
 - **扩展名：**(扩展名为 .so)
这类函式库通常扩展名为 libxxx.so 的类型；
 - **编译行为：**
动态函式库与静态函式库的编译行为差异挺大的。与静态函式库被整个捉到程序中不同的，动态函式库在编译的时候，在程序里面只有一个『指向 (Pointer)』的位置而已。也就是说，动态函式库的内容并没有被整合到执行档当中，而是当执行档要使用到函式库的机制时，程序才会去读取函式库来使用。由于执行文件当中仅具有指向动态函式库所在的指标而已，并不包含函式库的内容，所以他的档案会比较小一点。
 - **独立执行的状态：**
这类型的函式库所编译出来的程序不能被独立执行，因为当我们使用到函式库的机制时，程序才会去读取函式库，所以函式库档案『必须要存在』才行，而且，函式库的『所在目录也不能改变』，因为我们的可执行文件里面仅有『指标』亦即当要取用该动态函式库时，程序会主动去某个路径下读取，呵呵！所以动态函式库可不能随意移动或删除，会影响很多相依的程序软件喔！
 - **升级难易度：**
虽然这类型的执行档无法独立运作，然而由于是具有指向的功能，所以，当函式库升级后，执行档根本不需要进行重新编译的行为，因为执行档会直接指向新的函式库档案 (前提是函式库新旧版本的档名相同喔！)。

目前的 Linux distribution 比较倾向于使用动态函式库，因为如同上面提到的最重要的一点，就是函式库的升级方便！由于 Linux 系统里面的软件相依性太复杂了，如果使用太多的静态函式库，那么升级某一个函式库时，都会对整个系统造成很大的冲击！因为其他相依的执行档也要同时重新编译啊！这个时候动态函式库可就有用多了，因为只要动态函式库升级就好，其他的软件根本无须变动。

那么这些函式库放置在哪里呢？绝大多数的函式库都放置在：/usr/lib, /lib 目录下！此外，Linux 系统里面很多的函式库其实 kernel 就提供了，那么 kernel 的函式库放在哪里？呵呵！就是在 /lib/modules 里面啦！里面的数据可多着呢！不过要注意的是，不同版本的核心提供的函式库差异性还是挺大的，所以 kernel 2.4.xx 版本的系统不要想将核心换成 2.6.xx 喔！很容易由于函式库的不同而导致很多原本可以执行的软件无法顺利运作呢！

ldconfig 与 /etc/ld.so.conf

在了解了动态与静态函数库，也知道我们目前的 Linux 大多是将函数库做成动态函数库之后，再来要知道的就是，那有没有办法增加函数库的读取效能？我们知道内存的访问速度是硬盘的好几倍，所以，如果我们将常用到的动态函数库先加载内存当中 (快取, cache)，如此一来，当软件要取用动态函数库时，就不需要从头由硬盘里面读出啰！这样不就可以增进动态函数库的读取速度？没错，是这样的！这个时候就需要 ldconfig 与 /etc/ld.so.conf 的协助了。

如何将动态函数库加载高速缓存当中呢？

1. 首先，我们必须要在 /etc/ld.so.conf 里面写下『想要读入高速缓存当中的动态函数库所在的目录』，注意喔，是目录而不是档案；
2. 接下来则是利用 ldconfig 这个执行档将 /etc/ld.so.conf 的资料读入快取当中；
3. 同时也将数据记录一份在 /etc/ld.so.cache 这个档案当中呐！



图 5.2.1、使用 ldconfig 预加载动态函数库到内存中

事实上，ldconfig 还可以用来判断动态函数库的链接信息呢！赶紧利用 CentOS 来测试看看。假设妳想要将目前你系统下的 MySQL 函数库加入到快取当中时，可以这样做：

```
[root@www ~]# ldconfig [-f conf] [-C cache]
[root@www ~]# ldconfig [-p]
选项与参数：
-f conf：那个 conf 指的是某个文件名，也就是说，使用 conf 作为 library
        函数库的取得路径，而不以 /etc/ld.so.conf 为默认值
-C cache：那个 cache 指的是某个文件名，也就是说，使用 cache 作为快取暂
        存的函数库资料，而不以 /etc/ld.so.cache 为默认值
-p       ：列出目前有的所有函数库资料内容 (在 /etc/ld.so.cache 内的资料！)

范例一：假设我的 MySQL 数据库函数库在 /usr/lib/mysql 当中，如何读进
cache？
[root@www ~]# vi /etc/ld.so.conf
include ld.so.conf.d/*.conf
/usr/lib/mysql <==这一行新增的啦！

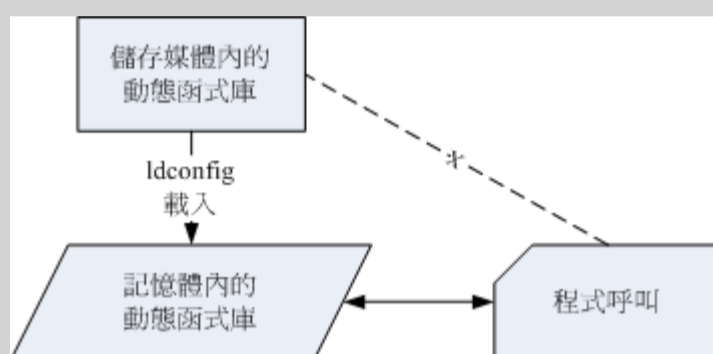
[root@www ~]# ldconfig <==画面上不会显示任何的信息，不要太紧张！正
常的！

[root@www ~]# ldconfig -p
530 libs found in cache `etc/ld.so.cache'
  libz.so.1 (libc6) => /usr/lib/libz.so.1
  libxslt.so.1 (libc6) => /usr/lib/libxslt.so.1
....(底下省略)....
#  函数库名称 => 该函数库实际路径
```

透过上面的动作，我们可以将 MySQL 的相关函式库给他读入快取当中，这样可以加快函式库读取的效率呢！在某些时候，你可能会自行加入某些 Tarball 安装的动态函式库，而你想要让这些动态函式库的相关连结可以被读入到快取当中，这个时候你可以将动态函式库所在的目录名称写入 /etc/ld.so.conf 当中，然后执行 ldconfig 就可以啦！

程序的动态函式库解析：ldd

说了这么多，那么我如何判断某个可执行的 binary 档案含有什么动态函式库呢？很简单，利用 ldd 就可以晓得了！例如我想知道 /usr/bin/passwd 这个程序含有的动态函式库有哪些，可以这样做：

```
[root@www ~]# ldd [-vdr] [filename]
选项与参数：
-v : 列出所有内容信息；
-d : 重新将资料有遗失的 link 点秀出来！
-r : 将 ELF 有关的错误内容秀出来！

范例一：找出 /usr/bin/passwd 这个档案的函式库数据
[root@www ~]# ldd /usr/bin/passwd
....(前面省略)....
    libaudit.so.0 => /lib/libaudit.so.0 (0x00494000)   <==SELinux
    libselinux.so.1 => /lib/libselinux.so.1 (0x00101000) <==SELinux
    libc.so.6 => /lib/libc.so.6 (0x00b99000)
    libpam.so.0 => /lib/libpam.so.0 (0x004ab000)      <==PAM 模块
....(底下省略)....
# 我们前言的部分不是一直提到 passwd 有使用到 pam 的模块吗！怎么知道？
# 利用 ldd 察看一下这个档案，看到 libpam.so 了吧？这就是 pam 提供的函式库

范例二：找出 /lib/libc.so.6 这个函式的相关其他函式库！
[root@www ~]# ldd -v /lib/libc.so.6
    /lib/ld-linux.so.2 (0x00ab3000)
    linux-gate.so.1 => (0x00636000)

Version information: <==使用 -v 选项，增加显示其他版本信息！
/lib/libc.so.6:
    ld-linux.so.2 (GLIBC_PRIVATE) => /lib/ld-linux.so.2
    ld-linux.so.2 (GLIBC_2.3) => /lib/ld-linux.so.2
    ld-linux.so.2 (GLIBC_2.1) => /lib/ld-linux.so.2
```

未来如果你常常升级安装 RPM 的软件时（下一章节会介绍），应该常常会发现那个『相依属性』的问题吧！没错！我们可以先以 ldd 来视察『相依函式库』之间的相关性！以先取得了解！例如上面的例子中，我们检查了 libc.so.6 这个在 /lib 当中的函式库，结果发现他其实还跟 ld-linux.so.2 有关！所以我们就需要来了解一下，那个档案到底是什么软件的函式库呀？使用 -v 这个参数还可以得知该函式库来自于哪一个软件！像上面的数据中，就可以得到该 libc.so.6 其实可以支持 GLIBC_2.1 等的版本！

检验软件正确性

前面提到很多升级与安装需要注意的事项，因为我们需要克服很多的程序漏洞，所以需要前往 Linux distribution 或者是某些软件开发商的网站，下载最新并且较安全的软件档案来安装才行。好了，那么『有没有可能我们下载的档案本身就有问题？』是可能的！因为 cracker 无所不在，很多的软件开发商

已经公布过他们的网页所放置的档案曾经被窜改过！那怎么办？连下载原版的数据都可能有问题了？难道没有办法判断档案的正确性吗？

这个时候我们就要透过每个档案独特的指纹验证数据了！因为每个档案的内容与档案大小都不相同，所以如果一个档案被修改之后，必然会有部分的信息不一样！利用这个咚咚，我们可以使用 MD5 这个指纹验证机制来判断该档案有没有被更动过！举个例子来说，台湾高速网络中心所提供的 CentOS 5.3 原版光盘下载点：

<http://ftp.twaren.net/Linux/CentOS/5.3/isos/i386/>

同时提供了 CentOS 5.3 所有光盘/DVD 的 ISO 档案 MD5 编码，透过这个编码的比对，我们就可以晓得下载的档案是否有问题。那么万一 CentOS 提供的光盘映像文件被下载之后，让有心人士偷偷修改过，再转到 Internet 上面流传，那么你下载的这个档案偏偏不是原厂提供的，呵呵！你能保证该档案的内容完全没有问题吗？当然不能对不对！是的，这个时候就有 md5sum 与 sha1sum 这个档案指纹的咚咚出现啦！说说他的用法吧！

md5sum / sha1sum

目前有多种机制可以计算档案的指纹码，我们选择使用较为广泛的 MD5 与 SHA1 加密机制来处理。同样的，我们以高速计算机中心谈到的 CentOS 5.3 的网络安装映像文件来处理试看看好了。在上面的连结网址上面，你会看到几个档案：

- CentOS-5.3-i386-netinstall.iso : CentOS 5.3 的网络安装映像文件；
- md5sum.txt : MD5 指纹编码
- sha1sum.txt : SHA1 指纹编码

如果你下载了 CentOS-5.3-i386-netinstall.iso 后，再以 md5sum 与 sha1sum 去检验这个档案时，档案所回传的指纹码应该要与网站上面提供的档案指纹码相同才对！我们由网站上面提供的指纹码知道这个映像档的指纹为：

- MD5 : 6ae4077a9fc2dcedca96013701bd2a43
- SHA1: a0c640ae0c68cc0d9558cf4f8855f24671b3dadbd

```
[root@www ~]# md5sum/sha1sum [-bct] filename
[root@www ~]# md5sum/sha1sum [--status|--warn] --check filename
选项与参数：
-b : 使用 binary 的读档方式，默认为 Windows/DOS 档案型态的读取方式；
-c : 检验档案指纹；
-t : 以文字型态来读取档案指纹。

范例一：将刚刚的档案下载后，测试看看指纹码
[root@www ~]# wget \
> http://ftp.twaren.net/Linux/CentOS/5.3/isos/i386/CentOS-5.3-i386-netinstall.iso
[root@www ~]# md5sum CentOS-5.3-i386-netinstall.iso
6ae4077a9fc2dcedca96013701bd2a43 CentOS-5.3-i386-netinstall.iso
[root@www ~]# sha1sum CentOS-5.3-i386-netinstall.iso
a0c640ae0c68cc0d9558cf4f8855f24671b3dadbd CentOS-5.3-i386-
netinstall.iso
# 看！显示的编码是否与上面相同呢？赶紧测试看看！
```

一般而言，每个系统里面的档案内容大概都不相同，例如你的系统中的 /etc/passwd 这个登入信息文件与我的一定不一样，因为我们的用户与密码、Shell 及家目录等大概都不相同，所以由 md5sum 这个档案指纹分析程序所自行计算出来的指纹表当然就不相同啰！

好了，那么如何应用这个东西呢？基本上，你必须要在你的 Linux 系统上为你的这些重要的档案进行指纹数据库的建立(好像在做户口调查!)，将底下这些档案建立数据库：

- /etc/passwd
- /etc/shadow(假如你不让用户改密码了)
- /etc/group
- /usr/bin/passwd
- /sbin/portmap
- /bin/login (这个也很容易被骇!)
- /bin/ls
- /bin/ps
- /usr/bin/top

这几个档案最容易被修改了！因为很多木马程序执行的时候，还是会有所谓的『执行序, PID』为了怕被 root 追查出来，所以他们都会修改这些检查排程的档案，如果你可以替这些档案建立指纹数据库(就是使用 md5sum 检查一次，将该档案指纹记录下来，然后常常以 [shell script](#) 的方式由程序自行来检查指纹表是否不同了!)，那么对于文件系统会比较安全啦！



重点回顾

- 原始码其实大多是纯文本档，需要透过编译程序的编译动作后，才能够制作出 Linux 系统能够认识的可执行的 binary file ；
- 开放原始码可以加速软件的更新速度，让软件效能更快、漏洞修补更实时；
- 在 Linux 系统当中，最标准的 C 语言编译程序为 gcc ；
- 在编译的过程当中，可以藉由其他软件提供的函式库来使用该软件的相关机制与功能；
- 为了简化编译过程当中的复杂的指令输入，可以藉由 make 与 makefile 规则定义，来简化程序的更新、编译与连结等动作；
- Tarball 为使用 tar 与 gzip/bzip2 压缩功能所打包与压缩的，具有原始码的档案；
- 一般而言，要使用 Tarball 管理 Linux 系统上的软件，最好需要 gcc, make, autoconfig, kernel source, kernel header 等前驱软件才行，所以在安装 Linux 之初，最好就能够选择 Software development 以及 kernel development 之类的群组；
- 函式库有动态函式库与静态函式库，动态函式库在升级上具有较佳的优势。动态函式库的扩展名为 *.so 而静态则是 *.a ；
- patch 的主要功能在更新原始码，所以更新原始码之后，还需要进行重新编译的动作才行；
- 可以利用 ldconfig 与 /etc/ld.so.conf 来制作动态函式库的链接与快取！
- 透过 MD5 的编码可以判断下载的档案是否为原本厂商所释出的档案。



本章习题

实作题部分：

- 请前往企鹅游戏网站 <http://xpenguins.seul.org/> 下载 xpenguins-2.2.tar.gz 原始码档案，并安装该软件。安装完毕之后，请在 GNOME 图形接口执行 xpenguins ，看看有没有出现如同官网上面出现的小企鹅？

情境模拟题部分：

- 请依照底下的方式来建置你的系统的重要档案指纹码，并每日比对此重要工作。
 1. 将 /etc/{passwd,shadow,group} 以及系统上面所有的 SUID/SGID 档案建立档案列表，该列表档名为 『important.file』 ；

```
[root@www ~]# ls /etc/{passwd,shadow,group} > important.file
[root@www ~]# find /bin /sbin /usr/sbin /usr/bin -perm +6000 \
> >> important.file
```

2. 透过这个档名列表，以名为 md5.checkfile.sh 的档名去建立指纹码，并将该指纹码档案『finger1.file』设定成为不可修改的属性；

```
[root@www ~]# vim md5.checkfile.sh
#!/bin/bash
for filename in $(cat important.file)
do
    md5sum $filename >> finger1.file
done

[root@www ~]# sh md5.checkfile.sh
[root@www ~]# chmod +i finger1.file
```

3. 透过相同的机制去建立后续的分析数据为 finger_new.file，并将两者进行比对，若有问题则提供 email 给 root 查阅：

```
[root@www ~]# vim md5.checkfile.sh
#!/bin/bash
if [ "$1" == "new" ]; then
    for filename in $(cat important.file)
    do
        md5sum $filename >> finger1.file
    done
    echo "New file finger1.file is created."
    exit 0
fi
if [ ! -f finger1.file ]; then
    echo "file: finger1.file NOT exist."
    exit 1
fi

[ -f finger_new.file ] && rm finger_new.file
for filename in $(cat important.file)
do
    md5sum $filename >> finger_new.file
done

testing=$(diff finger1.file finger_new.file)
if [ "$testing" != "" ]; then
    diff finger1.file finger_new.file | mail -s 'finger trouble..' root
fi

[root@www ~]# vim /etc/crontab
30 2 * * * root cd /root; sh md5.checkfile.sh
```

如此一来，每天系统会主动的去分析你认为重要的档案之指纹数据，然后再加以分析，看看有没有被更动过。不过，如果该变动是正常的，例如 CentOS 自动的升级时，那么你就得要删除 finger1.file ，再重新建置一个新的指纹数据库才行！否则你会每天收到有问题信件的回报喔！



参考数据与延伸阅读

- 注 1：GNU 的 make 网页：<http://www.gnu.org/software/make/manual/make.html>
- 几种常见加密机制的全名：
md5 (Message-Digest algorithm 5) <http://en.wikipedia.org/wiki/MD5>
sha (Secure Hash Algorithm) http://en.wikipedia.org/wiki/SHA_hash_functions
des (Data Encryption Standard) http://en.wikipedia.org/wiki/Data_Encryption_Standard
- 洪朝贵老师的 C 程序语言：<http://www.cyut.edu.tw/~ckhung/b/c/>

2002/08/21：第一次完成

2003/02/11：重新编排与加入 FAQ

2004/03/25：原本是 Tarball 与 RPM ，本日开始将 Tarball 与 RPM 分开说明与讲解(后续会花好几天喔！)，

最重要的是 Source code 的说明，并提到相关的 gcc compile 功能等等！

2004/04/10：经历了当兵中的无奈生活，终于将这篇给他完工了~(当时的鸟哥在将军渔港与青山港~)

2005/09/30：旧版文章 (Tarball 与 RPM 的简单说明) 移动到 [此处](#)。

2005/10/01：将风格作个转变之外，也将一些测试移转到 FC4 上面进行！

2008/01/10：感谢网友 ayttk 的说明，原本的 make 语法网页已经移动到其他地方了，请参考 [这里](#)。

2009/06/04：将基于 FC4 撰写的文章移动到 [此处](#)

2009/06/20：增加一个小练习，需要使用到 X software development 的软件群组喔！

2009/09/15：加入一个情境模拟，其实有点功力练功练功而已的习题啰！

虽然使用原始码进行软件编译可以具有定制化的设定，但对于 Linux distribution 的发布者来说，则有软件管理不易的问题，毕竟不是每个人都会进行原始码编译的。如果能够将软件预先在相同的硬件与操作系统上面编译好才发布的话，不就能够让相同的 distribution 具有完全一致的软件版本吗？如果再加上简易的安装/移除/管理等机制的话，对于软件控管就会简易的多。有这种东西吗？有的，那就是 RPM 与 YUM 这两个好用的咚咚。既然这么好用，我们当然不能错过学习机会啰！赶紧来参详参详！

1. 软件管理员简介

- 1.1 Linux 界的两大主流: RPM 与 DPKG
- 1.2 什么是 RPM 与 SRPM
- 1.3 什么是 i386, i586, i686, noarch, x86_64
- 1.4 RPM 的优点
- 1.5 RPM 属性相依的克服方式：YUM 在线升级

2. RPM 软件管理程序：rpm

- 2.1 RPM 默认安装的路径
- 2.2 RPM 安装 (install)
- 2.3 RPM 升级与更新 (upgrade/freshen)
- 2.4 RPM 查询 (query)
- 2.5 RPM 验证与数字签名 (Verify/signature)
- 2.6 RPM 反安装与重建数据库 (erase/rebuilddb)

3. SRPM 的使用：rpmbuild

- 3.1 利用默认值安装 SRPM 档案 (--rebuild/--recompile)
- 3.2 SRPM 使用的路径与需要的软件
- 3.3 配置文件的主要内容 (*.spec)
- 3.4 SRPM 的编译指令 (-ba/-bb)
- 3.5 一个打包自己软件的范例

4. YUM 在线升级机制

- 4.1 利用 yum 进行查询、安装、升级与移除功能
- 4.2 yum 的配置文件
- 4.3 yum 的软件群组功能
- 4.4 全系统自动升级

5. 管理的抉择：RPM 还是 Tarball

6. 重点回顾

7. 本章习题

8. 参考数据与延伸阅读

9. 针对本文的建议：<http://phorum.vbird.org/viewtopic.php?t=23893>



软件管理员简介

在前一章我们提到以原始码的方式来安装软件，也就是利用厂商释出的 Tarball 来进行软件的安装。不过，你应该很容易发现，那就是每次安装软件都需要侦测操作系统与环境、设定编译参数、实际的编译、最后还要依据个人喜好的方式来安装软件到定位。这过程是真的很麻烦的，而且对于不熟整个系统的朋友来说，还真是累人啊！

那有没有想过，如果我的 Linux 系统与厂商的系统一模一样，那么在厂商的系统上面编译出来的执行档，自然也就可以在我的系统上面跑啰！也就是说，厂商先在他们的系统上面编译好了我们用户所需要的软件，然后将这个编译好的可执行的软件直接释出给用户来安装，如此一来，由于我们本来就使用厂商的 Linux distribution，所以当然系统(硬件与操作系统)是一样的，那么使用厂商提供的编译过的可执行文件就没有问题啦！说的比较白话一些，那就是利用类似 Windows 的安装方式，由程序开发者直接在已知的系统上面编译好，再将该程序直接给用户来安装，如此而已。

那么如果在安装的时候还可以加上一些与这些程序相关的信息，将他建立成为数据库，那不就可以进行安装、反安装、升级与验证等

等的相关功能啰 (类似 Windows 底下的『新增移除程序』)? 确实如此, 在 Linux 上面至少就有两种常见的这方面的软件管理员, 分别是 RPM 与 Debian 的 dpkg。我们的 CentOS 主要是以 RPM 为主, 但也不能不知道 dpkg 啦! 所以底下就来约略介绍一下这两个玩意儿。

💧Linux 界的两大主流: RPM 与 DPKG

由于自由软件的蓬勃发展, 加上大型 Unix-Like 主机的强大效能, 让很多软件开发者将他们的软件使用 Tarball 来释出。后来 Linux 发展起来后, 由一些企业或社群将这些软件收集起来制作成为 distributions 以发布这好用的 Linux 操作系统。但后来发现到, 这些 distribution 的软件管理实在伤脑筋, 如果软件有漏洞时, 又该如何修补呢? 使用 tarball 的方式来管理吗? 又常常不晓得到底我们安装过了哪些程序? 因此, 一些社群与企业就开始思考 Linux 的软件管理方式。

如同刚刚谈过的方式, Linux 开发商先在固定的硬件平台与操作系统平台上面将需要安装或升级的软件编译好, 然后将这个软件的所有相关档案打包成为一个特殊格式的档案, 在这个软件档案内还包含了预先侦测系统与相依软件的脚本, 并提供记载该软件提供的所有档案信息等。最终将这个软件档案释出。客户端取得这个档案后, 只要透过特定的指令来安装, 那么该软件档案就会依照内部的脚本来侦测相依的前驱软件是否存在, 若安装的环境符合需求, 那就会开始安装, 安装完成后还会将该软件的信息写入软件管理机制中, 以达成未来可以进行升级、移除等动作呢。

目前在 Linux 界软件安装方式最常见的有两种, 分别是:

- dpkg :
这个机制最早是由 Debian Linux 社群所开发出来的, 透过 dpkg 的机制, Debian 提供的软件就能够简单的安装起来, 同时还能提供安装后的软件信息, 实在非常不错。只要是衍生于 Debian 的其他 Linux distributions 大多使用 dpkg 这个机制来管理软件的, 包括 B2D, Ubuntu 等等。
- RPM :
这个机制最早是由 Red Hat 这家公司开发出来的, 后来实在很好用, 因此很多 distributions 就使用这个机制来作为软件安装的管理方式。包括 Fedora, CentOS, SuSE 等等知名的开发商都是用这咚咚。

如前所述, 不论 dpkg/rpm 这些机制或多或少都会有软件属性相依的问题, 那该如何解决呢? 其实前面不是谈到过每个软件档案都有提供相依属性的检查吗? 那么如果我们将相依属性的数据做成列表, 等到实际软件安装时, 若发生有相依属性的软件状况时, 例如安装 A 需要先安装 B 与 C, 而安装 B 则需要安装 D 与 E 时, 那么当你要安装 A, 透过相依属性列表, 管理机制自动去取得 B, C, D, E 来同时安装, 不就解决了属性相依的问题吗?

没错! 您真聪明! 目前新的 Linux 开发商都有提供这样的『在线升级』机制, 透过这个机制, 原版光盘就只有第一次安装时需要用到而已, 其他时候只要有网络, 你就能够取得原本开发商所提供的任何软件了呢! 在 dpkg 管理机制上就开发出 APT 的在线升级机制, RPM 则依开发商的不同, 有 Red Hat 系统的 yum, SuSE 系统的 Yast Online Update (YOU), Mandriva 的 urpmi 软件等。

distribution 代表	软件管理机制	使用指令	在线升级机制(指令)
Red Hat/Fedora	RPM	rpm, rpmbuild	YUM (yum)
Debian/Ubuntu	DPKG	dpkg	APT (apt-get)

我们这里使用的是 CentOS 系统嘛! 所以说: 使用的软件管理机制为 RPM 机制, 而用来作为在线升级的方式则为 yum! 底下就让我们来谈谈 RPM 与 YUM 的相关说明吧!

💧什么是 RPM 与 SRPM

RPM 全名是『RedHat Package Manager』简称则为 RPM 啦! 顾名思义, 当初这个软件管理的机制是由 Red Hat 这家公司发展出来的。RPM 是以一种数据库记录的方式来将你所需要的软件安装到你的 Linux 系统的一套管理机制。

他最大的特点就是将你要安装的软件先编译过, 并且打包成为 RPM 机制的包装档案, 透过包装好的软件里头默认的数据库记录, 记录这个软件要安装的时候必须具备的相依属性软件, 当安装在你的 Linux 主机时, RPM 会先依照软件里头的数据库查询 Linux 主机的相依属性软件是否满足, 若满足则予以安装, 若不满足则不予安装。那么安装的时候就将该软件的信息整个写入 RPM 的数据库中,

以便未来的查询、验证与反安装！这样一来的优点是：

1. 由于已经编译完成并且打包完毕，所以软件传输与安装上很方便 (不需要再重新编译)；
2. 由于软件的信息都已经记录在 Linux 主机的数据库上，很方便查询、升级与反安装

但是这也造成些许的困扰。由于 RPM 档案是已经包装好的数据，也就是说，里面的数据已经都『编译完成』了！所以，该软件档案几乎只能安装在原本默认的硬件与操作系统版本中。也就是说，你的主机系统环境必须要与当初建立这个软件档案的主机环境相同才行！举例来说，rp-pppoe 这个 ADSL 拨接软件，他必须要在 ppp 这个软件存在的环境下才能进行安装！如果你的主机并没有 ppp 这个软件，那么很抱歉，除非你先安装 ppp 否则 rp-pppoe 就是不让你安装的 (当然你可以强制安装，但是通常都会有点问题发生就是了！)。

所以，通常不同的 distribution 所释出的 RPM 档案，并不能用在其他的 distributions 上。举例来说，Red Hat 释出的 RPM 档案，通常无法直接在 SuSE 上面进行安装的。更有甚者，相同 distribution 的不同版本之间也无法互通，例如 CentOS 4.x 的 RPM 档案就无法直接套用在 CentOS 5.x！因此，这样可以发现这些软件管理机制的问题是：

1. 软件档案安装的环境必须与打包时的环境需求一致或相当；
2. 需要满足软件的相依属性需求；
3. 反安装时需要特别小心，最底层的软件不可先移除，否则可能造成整个系统的问题！

那怎么办？如果我真的想要安装其他 distributions 提供的好用的 RPM 软件档案时？呵呵！还好，还有 SRPM 这个东西！SRPM 是什么呢？顾名思义，他是 Source RPM 的意思，也就是这个 RPM 档案里面含有原始码哩！特别注意的是，这个 SRPM 所提供的软件内容『并没有经过编译』，他提供的是原始码喔！

通常 SRPM 的扩展名是以 `***.src.rpm` 这种格式来命名的。不过，既然 SRPM 提供的是原始码，那么为什么我们不使用 Tarball 直接来安装就好了？这是因为 SRPM 虽然内容是原始码，但是他仍然含有该软件所需要的相依性软件说明、以及所有 RPM 档案所提供的数据。同时，他与 RPM 不同的是，他也提供了参数配置文件 (就是 `configure` 与 `makefile`)。所以，如果我们下载的是 SRPM，那么要安装该软件时，你就必须要：

- 先将该软件以 RPM 管理的方式编译，此时 SRPM 会被编译成为 RPM 档案；
- 然后将编译完成的 RPM 档案安装到 Linux 系统当中

怪了，怎么 SRPM 这么麻烦呐！还要重新编译一次，那么我们直接使用 RPM 来安装不就好了？通常一个软件在释出的时候，都会同时释出该软件的 RPM 与 SRPM。我们现在知道 RPM 档案必须要在相同的 Linux 环境下才能够安装，而 SRPM 既然是原始码的格式，自然我们就可以透过修改 SRPM 内的参数配置文件，然后重新编译产生能适合我们 Linux 环境的 RPM 档案，如此一来，不就可以将该软件安装到我们的系统当中，而不必与原作者打包的 Linux 环境相同了？这就是 SRPM 的用处了！

文件格式	档名格式	直接安装与否	内含程序类型	可否修改参数并编译
RPM	xxx.rpm	可	已编译	不可
SRPM	xxx.src.rpm	不可	未编译之原始码	可

Tips:

为何说 CentOS 是『社群维护的企业版』呢？Red Hat 公司的 RHEL 释出后，连带会将 SRPM 释出。社群的朋友就将这些 SRPM 收集起来并重新编译成为所需要的软件，再重复释出成为 CentOS，所以才能号称与 Red Hat 的 RHEL 企业版同步啊！真要感谢 SRPM 哩！如果你想要理解 CentOS 是如何编译一支程序的，也能够透过学习 SRPM 内含的编译参数，来学习的啊！



💡 什么是 i386, i586, i686, noarch, x86_64

从上面的说明，现在我们知道 RPM 与 SRPM 的格式分别为：

```
xxxxxxxx.rpm <== RPM 的格式，已经经过编译且包装完成的 rpm 档案；
xxxxx.src.rpm <== SRPM 的格式，包含未编译的原始码信息。
```

那么我们怎么知道这个软件的版本、适用的平台、编译释出的次数呢？只要透过档名就可以知道了！例如 `rp-pppoe-3.1-5.i386.rpm` 这的档案的意义为：

```
rp-pppoe - 3.1 - 5 .i386 .rpm
```

软件名称 软件的版本信息 释出的次数 适合的硬件平台 扩展名

除了后面适合的硬件平台与扩展名外，主要是以『-』来隔开各个部分，这样子可以很清楚的发现该软件的名称、版本信息、打包次数与操作的硬件平台！好了，来谈一谈每个不同的地方吧：

- 软件名称：
当然就是每一个软件的名称了！上面的范例就是 rp-pppoe 。
- 版本信息：
每一次更新版本就需要有一个版本的信息，否则如何知道这一版是新是旧？这里通常又分为主版本跟次版本。以上面为例，主版本为 3，在主版本的架构下更动部分原始码内容，而释出一个新的版本，就是次版本啦！以上面为例，就是 1 啰！
- 释出版本次数：
通常就是编译的次数啦！那么为何需要重复的编译呢？这是由于同一版的软件中，可能由于有某些 bug 或者是安全上的顾虑，所以必须要进行小幅度的 patch 或重设一些编译参数。设定完成之后重新编译并打包成 RPM 档案！因此就有不同的打包数出现了！
- 操作硬件平台：
这是个很好玩的地方，由于 RPM 可以适用在不同的操作平台上，但是不同的平台设定的参数还是有所差异性！并且，我们可以针对比较高阶的 CPU 来进行优化参数的设定，这样才能够使用高阶 CPU 所带来的硬件加速功能。所以就有所谓的 i386, i586, i686, x86_64 与 noarch 等的文件名出现了！

平台名称	适合平台说明
i386	几乎适用于所有的 x86 平台，不论是旧的 pentum 或者是新的 Intel Core 2 与 K8 系列的 CPU 等等，都可以正常的工作！那个 i 指的是 Intel 兼容的 CPU 的意思，至于 386 不用说，就是 CPU 的等级啦！
i586	就是针对 586 等级的计算机进行优化编译。那是哪些 CPU 呢？包括 pentum 第一代 MMX CPU，AMD 的 K5, K6 系列 CPU (socket 7 插脚) 等等的 CPU 都算是这个等级；
i686	在 pentun II 以后的 Intel 系列 CPU，及 K7 以后等级的 CPU 都属于这个 686 等级！由于目前市面上几乎仅剩 P-II 以后等级的硬件平台，因此很多 distributions 都直接释出这种等级的 RPM 档案。
x86_64	针对 64 位的 CPU 进行优化编译设定，包括 Intel 的 Core 2 以上等级 CPU，以及 AMD 的 Athlon64 以后等级的 CPU，都属于这一类型的硬件平台。
noarch	就是没有任何硬件等级上的限制。一般来说，这种类型的 RPM 档案，里面应该没有 binary program 存在，较常出现的就是属于 shell script 方面的软件。

- 受惠于目前 x86 系统的支持方面，新的 CPU 都能够执行旧型 CPU 所支持的软件，也就是说硬件方面都可以向下兼容的，因此最低等级的 i386 软件可以安装在所有的 x86 硬件平台上面，不论是 32 位还是 64 位。但是反过来说就不行了。举例来说，目前硬件大多是 64 位的等级，因此你可以在该硬件上面安装 x86_64 或 i386 等级的 RPM 软件。但在你的旧型主机，例如 P-III/P-4 32 位机器上面，就不能够安装 x86_64 的软件！

根据上面的说明，其实我们只要选择 i386 版本来安装在你的 x86 硬件上面就肯定没问题。但是如果强调效能的话，还是选择搭配你的硬件的 RPM 档案吧！毕竟该软件才有针对你的 CPU 硬件平台进行过参数优化的编译嘛！

RPM 的优点

由于 RPM 是透过预先编译并打包成为 RPM 文件格式后，再加以安装的一种方式，并且还能够进行数据库的记载。所以 RPM 有以下优点：

- RPM 内含已经编译过的程序与配置文件等数据，可以让用户免除重新编译的困扰；
- RPM 在被安装之前，会先检查系统的硬盘容量、操作系统版本等，可避免档案被错误安装；
- RPM 档案本身提供软件版本信息、相依属性软件名称、软件用途说明、软件所含档案等信息，便于了解软件；

- RPM 管理的方式使用数据库记录 RPM 档案的相关参数，便于升级、移除、查询与验证。

为什么 RPM 在使用上很方便呢？我们前面提过，RPM 这个软件管理员所处理的软件，是由软件提供者在特定的 Linux 作业平台上面将该软件编译完成并且打包好。那使用者只要拿到这个打包好的软件，然后将里头的档案放置到应该要摆放的目录，不就完成安装啰？对啦！就是这样！

但是有没有想过，我们在前一章里面提过的，有些软件是有相关性的，例如要安装网卡驱动程序，就得要有 kernel source 与 gcc 及 make 等软件。那么我们的 RPM 软件是否一定可以安装完成呢？如果该软件安装之后，却找不到他相关的前驱软件，那不是挺麻烦的吗？因为安装好的软件也无法使用啊！

为了解决这种具有相关性的软件之间的问题 (就是所谓的软件相依属性)，RPM 就在提供打包的软件时，同时加入一些讯息登录的功能，这些讯息包括软件的版本、打包软件者、相依属性的其他软件、本软件的功能说明、本软件的所有档案记录等等，然后在 Linux 系统上面亦建立一个 RPM 软件数据库，如此一来，当你要安装某个以 RPM 型态提供的软件时，在安装的过程中，RPM 会去检验一下数据库里面是否已经存在相关的软件了，如果数据库显示不存在，那么这个 RPM 档案『预设』就不能安装。呵呵！没有错，这个就是 RPM 类型的档案最为人所诟病的『软件的属性相依』问题啦！

💧 RPM 属性相依的克服方式：YUM 在线升级

为了重复利用既有的软件功能，因此很多软件都会以函式库的方式释出部分功能，以方便其他软件的呼叫应用，例如 PAM 模块的验证功能。此外，为了节省用户的数据量，目前的 distributions 在释出软件时，都会将软件的内容分为一般使用与开发使用 (development) 两大类。所以妳才会常常看到有类似 pam-x.x.rpm 与 pam-devel-x.x.rpm 之类的档名啊！而预设情况下，大部分的 software-devel-x.x.rpm 都不会安装，因为终端用户大部分不会去开发软件嘛！

因为有上述的现象，因此 RPM 软件档案就会有所谓的属性相依的问题产生 (其实所有的软件管理几乎都有这方面的情况存在)。那有没有办法解决啊？前面不是谈到 RPM 软件档案内部会记录相依属性的数据吗？那想一想，要是我将这些相依属性的软件先列表，在有要安装软件需求的时候，先到这个列表去找，同时与系统内已安装的软件相比较，没安装到的相依软件就一口气同时安装起来，那不就解决了相依属性的问题了吗？有没有这种机制啊？有啊！那就是 YUM 机制的由来！

CentOS 先将释出的软件放置到 YUM 服务器内，然后分析这些软件的相依属性问题，将软件内的记录信息写下来 (header)。然后再将这些信息分析后记录成软件相关性的列表列表。这些列表数据与软件所在的位置可以称呼为容器 (repository)。当客户端有软件安装的需求时，客户端主机会主动的向网络上面的 yum 服务器的容器网址下载清单列表，然后透过列表列表的数据与本机 RPM 数据库已存在的软件数据相比较，就能够一口气安装所有需要的具有相依属性的软件了。整个流程可以简单的如下图说明：



图 1.5.1、YUM 使用的流程示意图

当客户端有升级、安装的需求时，yum 会向容器要求清单的更新，等到清单更新到本机的 /var/cache/yum 里面后，等一下更新时就会用这个本机清单与本机的 RPM 数据库进行比较，这样就知道该下载什么软件。接下来 yum 会跑到容器服务器 (yum server) 下载所需要的软件，然后再透过 RPM 的机制开始安装软件啦！这就是整个流程！谈到最后，还是需要动到 RPM 的啦！所以下个小节就让我们来谈谈 RPM 这咚咚吧！

Tips:

为什么要做出『容器』呢？由于 yum 服务器提供的 RPM 档案内容可能有所差异，举例来说，原厂释出的数据有 (1) 原版数据；(2) 更新数据 (update)；(3) 特殊数据 (例如第三方协力软件，或某些特殊功能的软件)。这些软件档案基本上不会放置到一起，那如何分辨这些软件功能呢？就用『容器』的概念来处理的啦！不同的『容器』网址，可以放

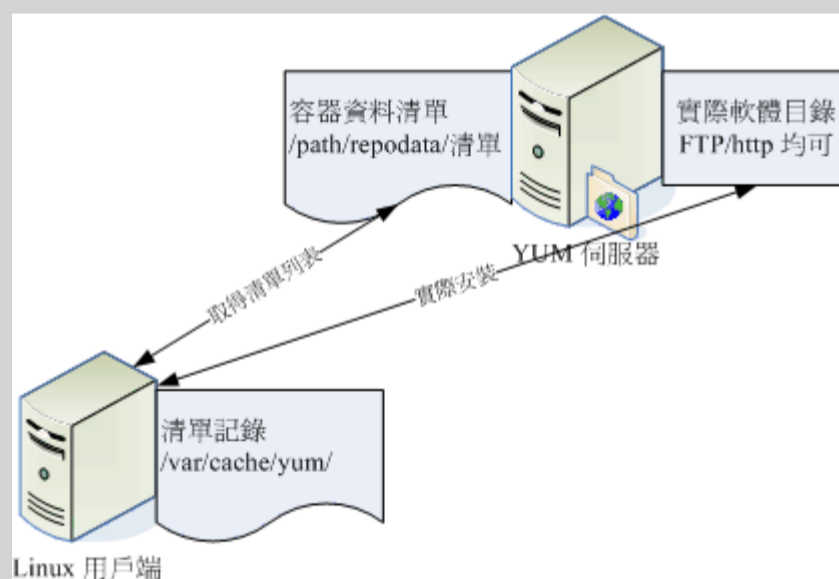

RPM 软件管理程序：rpm

RPM 的使用其实不难，只要使用 rpm 这个指令即可！鸟哥最喜欢的就是 rpm 指令的查询功能了，可以让我很轻易的就知道某个系统有没有安装鸟哥要的软件呢！此外，我们最好还是得要知道一下，到底 RPM 类型的档案他们是将软件的相关档案放置在哪里呢？还有，我们说的那个 RPM 的数据库又是放置在哪里呢？

RPM 默认安装的路径

一般来说，RPM 类型的档案在安装的时候，会先去读取档案内记载的设定参数内容，然后将该数据用来比对 Linux 系统的环境，以找出是否有属性相依的软件尚未安装的问题。例如 Openssh 这个联机软件需要透过 Openssl 这个加密软件的帮忙，所以得先安装 openssl 才能装 openssh 的意思。那你的环境如果没有 openssl，你就无法安装 openssh 的意思啦。

若环境检查合格了，那么 RPM 档案就开始被安装到你的 Linux 系统上。安装完毕后，该软件相关的信息就会被写入 /var/lib/rpm/ 目录下的数据库档案中了。上面这个目录内的数据很重要喔！因为未来如果我们有任何软件升级的需求，版本之间的比较就是来自于这个数据库，而如果妳想要查询系统已经安装的软件，也是从这里查询的！同时，目前的 RPM 也提供数字签名信息，这些数字签名也是在这个目录内记录的呢！所以说，这个目录得要注意不要被删除了啊！

那么软件内的档案到底是放置到哪里去啊？当然与文件系统有关对吧！我们在[第六章的目录配置](#)谈过每个目录的意义，这里再次的强调啰：

/etc	一些配置文件放置的目录，例如 /etc/crontab
/usr/bin	一些可执行文件案
/usr/lib	一些程序使用的动态函式库
/usr/share/doc	一些基本的软件使用手册与说明文件
/usr/share/man	一些 man page 档案

好了，底下我们就来针对每个 RPM 的相关指令来进行说明啰！

RPM 安装 (install)

因为安装软件是 root 的工作，因此妳得要是 root 的身份才能够操作 rpm 这指令的。用 rpm 来安装很简单啦！假设我要安装一个档名为 rp-pppoe-3.5-32.1.i386.rpm 的档案，那么我可以这样：

```
[root@www ~]# rpm -i rp-pppoe-3.5-32.1.i386.rpm
```

不过，这样的参数其实无法显示安装的进度，所以，通常会这样下达安装指令：

```
[root@www ~]# rpm -ivh package_name
选项与参数：
-i : install 的意思
-v : 察看更细部的安装信息画面
-h : 以安装信息列显示安装进度

范例一：安装 rp-pppoe-3.5-32.1.i386.rpm
[root@www ~]# rpm -ivh rp-pppoe-3.5-32.1.i386.rpm
Preparing... ##### [100%]
 1:rp-pppoe #####
[100%]
```

范例二、一口气安装两个以上的软件时：

```
[root@www ~]# rpm -ivh a.i386.rpm b.i386.rpm *.rpm
```

后面直接接上许多的软件档案！

范例三、直接由网络上面的某个档案安装，以网址来安装：

```
[root@www ~]# rpm -ivh http://website.name/path/pkgname.rpm
```

另外，如果我们在安装的过程当中发现问题，或者已经知道会发生的问题，而还是『执意』要安装这个软件时，可以使用如下的参数『强制』安装上去：

rpm 安装时常用的选项与参数说明	
可下达的选项	代表意义
--nodeps	使用时机：当发生软件属性相依问题而无法安装，但你执意安装时 危险性：软件会有相依性的原因是因为彼此会使用到对方的机制或功能，如果强制安装而不考虑软件的属性相依，则可能会造成该软件的无法正常使用！
--replacefiles	使用时机：如果在安装的过程当中出现了『某个档案已经被安装在你的系统上面』的信息，又或许出现版本不合的讯息 (confilcting files) 时，可以使用这个参数来直接覆盖档案。 危险性：覆盖的动作是无法复原的！所以，你必须很清楚的知道被覆盖的档案是真的可以被覆盖喔！否则会欲哭无泪！
--replacepkgs	使用时机：重新安装某个已经安装过的软件！如果妳要安装一堆 RPM 软件档案时，可以使用 rpm -ivh *.rpm，但若某些软件已经安装过了，此时系统会出现『某软件已安装』的信息，导致无法继续安装。此时可使用这个选项来重复安装喔！
--force	使用时机：这个参数其实就是 --replacefiles 与 --replacepkgs 的综合体！
--test	使用时机：想要测试一下该软件是否可以被安装到使用者的 Linux 环境当中，可找出是否有属性相依的问题。范例为： rpm -ivh pkgname.i386.rpm --test
--justdb	使用时机：由于 RPM 数据库破损或者是某些缘故产生错误时，可使用这个选项来更新软件在数据库内的相关信息。
--nosignature	使用时机：想要略过数字签名的检查时，可以使用这个选项。
--prefix 新路径	使用时机：要将软件安装到其他非正规目录时。举例来说，妳想要将某软件安装到 /usr/local 而非正规的 /bin, /etc 等目录，就可以使用『 --prefix /usr/local 』来处理了。
--noscripts	使用时机：不想让该软件在安装过程中自行执行某些系统指令。 说明：RPM 的优点除了可以将档案放置到定位之外，还可以自动执行一些前置作业的指令，例如数据库的初始化。如果你不想要让 RPM 帮你自动执行这一类型的指令，就加上他吧！

一般来说，rpm 的安装选项与参数大约就是这些了。通常鸟哥建议直接使用 -ivh 就好了，如果安装的过程中发现问题，一个一个去将问题找出来，尽量不要使用『暴力安装法』，就是透过 --force 去强制安装！因为可能会发生很多不可预期的问题呢！除非你很清楚的了解使用上面的参数后，安装的结果是你预期的！

例题：

在没有网络的前提下，妳想要安装一个名为 pam-devel 的软件，妳手边只有原版光盘，该如何是好？

答：

妳可以透过挂载原版光盘来进行数据的查询与安装。请将原版光盘放入光驱，底下我们尝试将光盘挂载到 /media 当中，并据以处理软件的下载啰：

- 挂载光盘，使用：mount /dev/cdrom /media
- 找出档案的实际路径：find /media -name 'pam-devel*'
- 测试此软件是否具有相依性：rpm -ivh pam-devel... --test

- 直接安装：rpm -ivh pam-devel...
- 卸除光盘：umount /dev/cdrom

在鸟哥的系统里，刚好这个软件并没有属性相依的问题，因此最后一个步骤可以顺利的进行下去呢！

💧 RPM 升级与更新 (upgrade/freshen)

使用 RPM 来升级真是太简单了！就以 -Uvh 或 -Fvh 来升级即可，而 -Uvh 与 -Fvh 可以用的选项与参数，跟 install 是一样的。不过，-U 与 -F 的意义还是不太一样的，基本的差别是这样的：

-Uvh	后面接的软件即使没有安装过，则系统将予以直接安装；若后面接的软件有安装过旧版，则系统自动更新至新版；
-Fvh	如果后面接的软件并未安装到你的 Linux 系统上，则该软件不会被安装；亦即只有已安装至你 Linux 系统内的软件会被『升级』！

由上面的说明来看，如果你想要大量的升级系统旧版本的软件时，使用 -Fvh 则比较好的作法，因为没有安装的软件才不会被不小心安装进系统中。但是需要注意的是，如果你使用的是 -Fvh，偏偏你的机器上尚无这一个软件，那么很抱歉，该软件并不会被安装在你的 Linux 主机上面，所以请重新以 ivh 来安装吧！

通常有的朋友在进行整个操作系统的旧版软件修补时，喜欢这么进行：

1. 先到各发展商的 errata 网站或者是国内的 FTP 映像站捉下来最新的 RPM 档案；
2. 使用 -Fvh 来将你的系统内曾安装过的软件进行修补与升级！（真是方便呀！）

所以，在不晓得 yum 功能的情况下，你依旧可以到 CentOS 的映设站台下载 updates 数据，然后利用上述的方法来一口气升级！当然啰，升级也是可以利用 --nodeps/--force 等等的参数啦！

💧 RPM 查询 (query)

RPM 在查询的时候，其实查询的地方是在 /var/lib/rpm/ 这个目录下的数据库档案啦！另外，RPM 也可以查询未安装的 RPM 档案内的信息喔！那如何去查询呢？我们先来谈谈可用的选项有哪些？

```
[root@www ~]# rpm -qa <==已安装软件
[root@www ~]# rpm -q[licdR] 已安装的软件名称 <==已安装软件
[root@www ~]# rpm -qf 存在于系统上面的某个文件名 <==已安装软件
[root@www ~]# rpm -qp[licdR] 未安装的某个文件名 <==查阅 RPM 档案
```

选项与参数：

查询已安装软件的信息：

- q：仅查询，后面接的软件名称是否有安装；
- qa：列出所有的，已经安装在本机 Linux 系统上面的所有软件名称；
- qi：列出该软件的详细信息 (information)，包含开发商、版本与说明等；
- ql：列出该软件所有的档案与目录所在完整文件名 (list)；
- qc：列出该软件的所有配置文件 (找出在 /etc/ 底下的檔名而已)
- qd：列出该软件的所有说明文件 (找出与 man 有关的档案而已)
- qR：列出与该软件有关的相依软件所含的档案 (Required 的意思)
- qf：由后面接的文件名，找出该档案属于哪一个已安装的软件；

查询某个 RPM 档案内含有的信息：

- qp[icdlR]：注意 -qp 后面接的所有参数以上面的说明一致。但用途仅在于找出某个 RPM 档案内的信息，而非已安装的软件信息！注意！

在查询的部分，所有的参数之前都需要加上 -q 才是所谓的查询！查询主要分为两部分，一个是查已安装到系统上面的的软件信息，

这部份的信息都是由 /var/lib/rpm/ 所提供。另一个则是查某个 rpm 档案内容，等于是由 RPM 档案内找出一些要写入数据库内的信息就是了，这部份就得要使用 -qp (p 是 package 的意思)。那就来看看几个简单的范例吧！

范例一：找出你的 Linux 是否有安装 logrotate 这个软件？

```
[root@www ~]# rpm -q logrotate
logrotate-3.7.4-8
[root@www ~]# rpm -q logrotating
package logrotating is not installed
# 注意到，系统会去找是否有安装后面接的软件名称。注意，
# 不必要加上版本喔！至于显示的结果，一看就知道有没有安装啦！
```

范例二：列出上题当中，属于该软件所提供的所有目录与档案：

```
[root@www ~]# rpm -ql logrotate
/etc/cron.daily/logrotate
/etc/logrotate.conf
....(以下省略)....
# 可以看出该软件到底提供了多少的档案与目录，也可以追踪软件的数据。
```

范例三：列出 logrotate 这个软件的相关说明数据：

```
[root@www ~]# rpm -qi logrotate
Name       : logrotate           Relocations: (not relocatable)
Version    : 3.7.4              Vendor: CentOS
Release    : 8              Build Date: Sun 02 Dec 2007 08:38:06 AM CST
Install Date: Sat 09 May 2009 11:59:05 PM CST   Build Host: builder6
Group      : System Environment/Base Source RPM: logrotate-3.7.4-8.src.rpm
Size       : 53618          License: GPL
Signature  : DSA/SHA1, Sun 02 Dec 2007 09:10:01 AM CST, Key ID a8a447dce8562897
Summary    : Rotates, compresses, removes and mails system log files.
Description :
The logrotate utility is designed to simplify the administration of log files on a system which generates a lot of log files. Logrotate allows for the automatic rotation compression, removal and mailing of log files. Logrotate can be set to handle a log file daily, weekly, monthly or when the log file gets to a certain size. Normally, logrotate runs as a daily cron job.
```

Install the logrotate package if you need a utility to deal with the log files on your system.

```
# 列出该软件的 information (信息)，里面的信息可多着呢，包括了软件名称、
# 版本、开发商、SRPM 文件名、打包次数、简单说明信息、软件打包者、
# 安装日期等等！如果想要详细的知道该软件的数据，用这个参数来了解一下
```

范例四：分别仅找出 logrotate 的配置文件与说明档

```
[root@www ~]# rpm -qc logrotate
[root@www ~]# rpm -qd logrotate
```

范例五：若要成功安装 logrotate，他还需要什么档案的帮忙？

```
[root@www ~]# rpm -qR logrotate
/bin/sh
config(logrotate) = 3.7.4-8
```



```
libc.so.6
....(以下省略)....
# 从这里看起来，呵呵~ 还需要很多档案的支持才行喔！
```

范例六：由上面的范例五，找出 /bin/sh 是哪个软件提供的？

```
[root@www ~]# rpm -qf /bin/sh
bash-3.2-21.el5
# 这个参数后面接的可是『档案』呐！不像前面都是接软件喔！
# 这个功能在查询系统的某个档案属于哪一个软件所有的。
```

范例七：假设我有下载一个 RPM 档案，想要知道该档案的需求档案，该如何？

```
[root@www ~]# rpm -qpR filename.i386.rpm
# 加上 -qpR，找出该档案需求的数据！
```

常见的查询就是这些了！要特别说明的是，在查询本机上面的 RPM 软件相关信息时，不需要加上版本的名称，只要加上软件名称即可！因为他会由 /var/lib/rpm 这个数据库里面去查询，所以我们可以不需要加上版本名称。但是查询某个 RPM 档案就不同了，我们必须列出整个档案的完整档名才行~ 这一点朋友们常常会搞错。底下我们就来做几个简单的练习吧！

例题：

1. 我想知道我的系统当中，以 c 开头的软件有几个，如何实做？
2. 我的 WWW 服务器为 Apache，我知道他使用的 RPM 软件文件名为 httpd。现在，我想知道这个软件的所有配置文件放置在何处，可以怎么作？
3. 承上题，如果查出来的配置文件案已经被我改过，但是我忘记了曾经修改过哪些地方，所以想要直接重新安装一次该软件，该如何作？
4. 如果我误砍了某个重要档案，例如 /etc/crontab，偏偏不晓得他属于哪一个软件，该怎么办？

答：

1. rpm -qa | grep ^c | wc -l
2. rpm -qc httpd
3. 假设该软件在网络上的网址为：
http://web.site.name/path/httpd-x.x.xx.i386.rpm
则我可以这样做：
rpm -ivh http://web.site.name/path/httpd-x.x.xx.i386.rpm --replacepkgs
4. 虽然已经没有这个档案了，不过没有关系，因为 RPM 有记录在 /var/lib/rpm 当中的数据库啊！所以直接下达：
rpm -qf /etc/crontab
就可以知道是哪个软件啰！重新安装一次该软件即可！

RPM 验证与数字签名 (Verify/signature)

验证 (Verify) 的功能主要在于提供系统管理员一个有用的管理机制！作用的方式是『使用 /var/lib/rpm 底下的数据库内容来比对其目前 Linux 系统的环境下的所有软件档案』也就是说，当你有数据不小心遗失，或者是因为你误杀了某个软件的档案，或者是不小心不知道修改到某一个软件的档案内容，就用这个简单的方法来验证一下原本的文件系统吧！好让你了解这一阵子到底是修改到哪些档案数据了！验证的方式很简单：

```
[root@www ~]# rpm -Va
[root@www ~]# rpm -V 已安装的软件名称
[root@www ~]# rpm -Vp 某个 RPM 档案的档名
[root@www ~]# rpm -Vf 在系统上面的某个档案
```

选项与参数：

-V : 后面加的是软件名称，若该软件所含的档案被更动过，才会列出来；
-Va : 列出目前系统上面所有可能被更动过的档案；
-Vp : 后面加的是文件名，列出该软件内可能被更动过的档案；
-Vf : 列出某个档案是否被更动过 ~

范例一：列出你的 Linux 内的 logrotate 这个软件是否被更动过？

```
[root@www ~]# rpm -V logrotate
# 如果没有出现任何讯息，恭喜你，该软件所提供的档案没有被更动过。
# 如果有出现任何讯息，才是有出现状况啊！
```

范例二：查询一下，你的 /etc/crontab 是否有被更动过？

```
[root@www ~]# rpm -Vf /etc/crontab
S.5....T c /etc/crontab
# 瞧！因为有被更动过，所以会列出被更动过的信息类型！
```

好了，那么我怎么知道到底我的档案被更动过的内容是什么？例如上面的范例二。呵呵！简单的说明一下吧！例如，我们检查一下 logrotate 这个软件：

```
[root@www ~]# rpm -ql logrotate
/etc/cron.daily/logrotate
/etc/logrotate.conf
/etc/logrotate.d
/usr/sbin/logrotate
/usr/share/doc/logrotate-3.7.4
/usr/share/doc/logrotate-3.7.4/CHANGES
/usr/share/man/man8/logrotate.8.gz
/var/lib/logrotate.status
# 呵呵！共有八个档案啊！请修改 /etc/logrotate.conf 内的 rotate 变成 5

[root@www ~]# rpm -V logrotate
..5....T c /etc/logrotate.conf
```

你会发现在档名之前有个 c，然后就是一堆奇怪的文字了。那个 c 代表的是 configuration，就是配置文件的意思。至于最前面的八个信息是：

- S : (file Size differs) 档案的容量大小是否被改变
- M : (Mode differs) 档案的类型或档案的属性 (rwx) 是否被改变？如是否可执行等参数已被改变
- 5 : (MD5 sum differs) MD5 这一种指纹码的内容已经不同
- D : (Device major/minor number mis-match) 装置的主/次代码已经改变
- L : (readLink(2) path mis-match) Link 路径已被改变
- U : (User ownership differs) 档案的所属人已被改变
- G : (Group ownership differs) 档案的所属群组已被改变
- T : (mTime differs) 档案的建立时间已被改变

所以，如果当一个配置文件所有的信息都被更动过，那么他的显示就会是：

```
SM5DLUGT c filename
```

至于那个 c 代表的是『 Config file 』的意思，也就是档案的类型，文件类型有底下这几类：

- c : 配置文件 (config file)
- d : 文件数据文件 (documentation)

- g : 鬼档案 ~ 通常是该档案不被某个软件所包含, 较少发生! (ghost file)
- l : 许可证文件 (license file)
- r : 自述文件 (read me)

经过验证的功能, 你就可以知道那个档案被更动过。那么如果该档案的变更是『预期中的』, 那么就没有什么大问题, 但是如果该档案是『非预期的』, 那么是否被入侵了呢? 呵呵! 得注意注意啰! 一般来说, 配置文件 (configure) 被更动过是很正常的, 万一你的 binary program 被更动过呢? 那就得要特别特别小心啊!

Tips:

虽说家丑不可外扬, 不过有件事情还是跟大家分享一下的好。鸟哥之前的主机曾经由于安装一套软件, 导致被攻击成为跳板。会发现的原因是系统中只要出现 *.patch 的扩展名时, 使用 ls -l 就是显示不出来该文件名 (该档名确实存在)。找了好久, 用了好多工具都找不出问题, 最终利用 rpm -Va 找出来, 原来好多 binary program 被更动过, 连 init 都被恶搞! 此时, 赶紧重新安装 Linux 并移除那套软件, 之后就比较正常了。所以说, 这个 rpm -Va 是个好功能喔!



- 数字签名 (digital signature)

谈完了软件的验证后, 不知道你有没有发现一个问题, 那就是, 验证只能验证软件内的信息与 /var/lib/rpm/ 里面的数据库信息而已, 如果该软件档案所提供的数据本身就有问题, 那你使用验证的手段也无法确定该软件的正确性啊! 那如何解决呢? 在 Tarball 与档案的验证方面, 我们可以使用前一章谈到的 md5 指纹码来检查, 不过, 连指纹码也可能被篡改的嘛! 那怎么办? 没关系, 我们可以透过数字签名来检验软件的来源的!

就像你自己的签名一样, 我们的软件开发商原厂所推出的软件也会有一个厂商自己的签章系统! 只是这个签章被数字化了而已。厂商可以数字签名系统产生一个专属于该软件的签章, 并将该签章的公钥 (public key) 释出。当你要安装一个 RPM 档案时:

1. 首先你必须要先安装原厂释出的公钥档案;
2. 实际安装原厂的 RPM 软件时, rpm 指令会去读取 RPM 档案的签章信息, 与本机系统内的签章信息比对,
3. 若签章相同则予以安装, 若找不到相关的签章信息时, 则给予警告并且停止安装喔。

我们 CentOS 使用的数字签名系统为 GNU 计划的 GnuPG (GNU Privacy Guard, GPG)(注 1)。GPG 可以透过哈希运算, 算出独一无二的专属密钥系统或者是数字签名系统, 有兴趣的朋友可以参考文末的延伸阅读, 去了解一下 GPG 加密的机制喔! 这里我们仅简单的说明数字签名在 RPM 档案上的应用而已。而根据上面的说明, 我们也会知道首先必须要安装原厂释出的 GPG 数字签名的公钥档案啊! CentOS 的数字签名位于:

```
[root@www ~]# ll /etc/pki/rpm-gpg/RPM-GPG-KEY-CentOS-5
-rw-r--r-- 1 root root 1504 6月 19 2008 /etc/pki/rpm-gpg/RPM-GPG-KEY-CentOS-5
[root@www ~]# cat /etc/pki/rpm-gpg/RPM-GPG-KEY-CentOS-5
-----BEGIN PGP PUBLIC KEY BLOCK-----
Version: GnuPG v1.2.6 (GNU/Linux)

mQGiBEWfB6MRBACrnYW6yKMT+MwJlCIhoyTxGf3mAxmNAiDEy6HcYN8rivssVTJk
....(中间省略)....
-----END PGP PUBLIC KEY BLOCK-----
```

从上面的输出, 你会知道该数字签名码其实仅是一个随机数而已, 这个随机数对于数字签名有意义而已, 我们看不懂啦! 那么这个档案如何安装呢? 透过底下的方式来安装即可喔!

```
[root@www ~]# rpm --import /etc/pki/rpm-gpg/RPM-GPG-KEY-CentOS-5
```

由于不同版本 GPG 密钥档案放置的位置可能不同, 不过档名大多是以 GPG-KEY 来说明的, 因此你可以简单的使用 locate 或 find 来找寻, 如以下的方式来搜寻即可:

```
[root@www ~]# locate GPG-KEY
[root@www ~]# find /etc -name '*GPG-KEY*'
```

那安装完成之后，这个密钥的内容会以什么方式呈现呢？基本上都是使用 pubkey 作为软件的名称的！那我们先列出密钥软件名称后，再以 -qi 的方式来查询看看该软件的信息为何：

```
[root@www ~]# rpm -qa | grep pubkey
gpg-pubkey-e8562897-459f07a4
[root@www ~]# rpm -qi gpg-pubkey-e8562897-459f07a4
Name       : gpg-pubkey      Relocations: (not relocatable)
Version    : e8562897      Vendor: (none)
Release    : 459f07a4    Build Date: Wed 27 May 2009 10:07:26 PM
CST
Install Date: Wed 27 May 2009 10:07:26 PM CST  Build Host: localhost
Group      : Public Keys   Source RPM: (none)
Size       : 0            License: pubkey
Signature  : (none)
Summary    : gpg(CentOS-5 Key <centos-5-key@centos.org>)
Description :
-----BEGIN PGP PUBLIC KEY BLOCK-----
Version: rpm-4.4.2 (beecrypt-4.1.2)
....(底下省略)....
```

重点就是最后面出现的那一串乱码啦！那可是作为数字签名非常重要的一环哩！如果你忘记加上数字签名，很可能很多原版软件就不能让你安装啰~除非你利用 rpm 时选择略过数字签名的选项。

RPM 反安装与重建数据库 (erase/rebuilddb)

反安装就是将软件卸载啦！要注意的是，『解安装的过程一定要由最上层往下解除』，以 rp-pppoe 为例，这一个软件主要是依据 ppp 这个软件来安装的，所以当你要解除 ppp 的时候，就必须要先解除 rp-pppoe 才行！否则就会发生结构上的问题啦！这个可以由建筑物来说明，如果你要拆除五、六楼，那么当然要先由六楼拆起，否则先拆的是第五楼时，那么上面的楼层难道会悬空？

移除的选项很简单，就透过 -e 即可移除。不过，很常发生软件属性相依导致无法移除某些软件的问题！我们以底下的例子来说明：

```
# 1. 找出与 pam 有关的软件名称，并尝试移除 pam 这个软件：
[root@www ~]# rpm -qa | grep pam
pam-devel-0.99.6.2-3.27.el5
pam_passwdqc-1.0.2-1.2.2
pam_pkcs11-0.5.3-23
pam_smb-1.1.7-7.2.1
pam-0.99.6.2-3.27.el5
pam_ccreds-3-5
pam_krb5-2.2.14-1
[root@www ~]# rpm -e pam
error: Failed dependencies: <==这里提到的是相依性的问题
    libpam.so.0 is needed by (installed) coreutils-5.97-14.el5.i386
    libpam.so.0 is needed by (installed) libuser-0.54.7-2.el5.5.i386
....(以下省略)....

# 2. 若仅移除 pam-devel 这个之前范例安装上的软件呢？
[root@www ~]# rpm -e pam-devel <==不会出现任何讯息！
```



```
[root@www ~]# rpm -q pam-devel
package pam-devel is not installed
```

从范例一我们知道 pam 所提供的函式库是让非常多其他软件使用的，因此你不能移除 pam，除非将其他相依软件一口气也全部移除！你当然也能加 --nodeps 来强制移除，不过，如此一来所有会用到 pam 函式库的软件，都将成为无法运作的程序，我想，你的主机也只好准备停机休假了吧！至于范例二中，由于 pam-devel 是依附于 pam 的开发工具，你可以单独安装与单独移除啦！

由于 RPM 档案常常会安装/移除/升级等，某些动作或许可能会导致 RPM 数据库 /var/lib/rpm/ 内的档案破损。果真如此的话，那你该如何是好？别担心，我们可以使用 --rebuilddb 这个选项来重建一下数据库喔！作法如下：

```
[root@www ~]# rpm --rebuilddb <==重建数据库
```

SRPM 的使用：rpmbuild

谈完了 RPM 类型的软件之后，再来我们谈一谈包含了 Source code 的 SRPM 该如何使用呢？假如今天我们由网络上下载了一个 SRPM 的档案，该如何安装他？又，如果我想要修改这个 SRPM 里面原始码的相关设定值，又该如何订正与重新编译呢？此外，最需要注意的是，新版的 rpm 已经将 RPM 与 SRPM 的指令分开了，SRPM 使用的是 rpmbuild 这个指令，而不是 rpm 喔！如果你是 Red Hat 7.3 以前的用户，那么请使用 rpm 来替代 rpmbuild 啦！

利用默认值安装 SRPM 档案 (--rebuild/--recompile)

假设我下载了一个 SRPM 的档案，又不想要修订这个档案内的原始码与相关的设定值，那么我可以直接编译并安装吗？当然可以！利用 rpmbuild 配合选项即可。选项主要有底下两个：

--rebuild	这个选项会将后面的 SRPM 进行『编译』与『打包』的动作，最后会产生 RPM 的档案，但是产生的 RPM 档案并没有安装到系统上。当你使用 --rebuild 的时候，最后通常会发现一行字体： Wrote: /usr/src/redhat/RPMS/i386/pkgname.i386.rpm 这个就是编译完成的 RPM 档案啰！这个档案就可以用来安装啦！安装的时候请加绝对路径来安装即可！
--recompile	这个动作会直接的『编译』『打包』并且『安装』啰！请注意，rebuild 仅『编译并打包』而已，而 recompile 不但进行编译跟打包，还同时进行『安装』了！

不过，要注意的是，这两个选项都没有修改过 SRPM 内的设定值，仅是透过再次编译来产生 RPM 可安装软件档案而已。一般来说，如果编译的动作顺利的话，那么编译过程所产生的中间暂存盘都会被自动删除，如果发生任何错误，则该中间档案会被保留在系统上，等待用户的除错动作！那么，该如何除错呢？如果想要自行除错，或者是想要修改 SRPM 内的设定值时，就得要知道利用 SRPM 的时候，系统会动用到哪些重要的目录了！底下我们就来谈一谈当处理 SRPM 时，系统会使用到的目录。

SRPM 使用的路径与需要的软件

SRPM 既然含有 source code，那么其中必定有配置文件啰，所以首先我们必需要知道，这个 SRPM 在进行编译的时候会使用到哪些目录呢？这样一来才能够来修改嘛！你可以到你的 /usr/src 这个目录里面去查看一下，通常每个 distribution 提供的目录都不太相同，以 CentOS 5.x 为例，他是以 /usr/src/redhat/ 为工作目录，Openlinux 则是以 /usr/src/openlinux 为工作目录！无论如何，反正就是在 /usr/src 这个目录下就对了！好了，既然我们是 CentOS，请到 /usr/src/redhat 里头去看一看呦：

/usr/src/redhat/SPECS	这个目录当中放置的是该软件的配置文件，例如这个软件的信息参数、设定项目等等都放置在这里；
/usr/src/redhat/SOURCES	这个目录当中放置的是该软件的原始文件 (*.tar.gz 的档案) 以及 config 这个配置文件；
/usr/src/redhat/BUILD	在编译的过程中，有些暂存的数据都会放置在这个目录当中；
/usr/src/redhat/RPMS	经过编译之后，并且顺利的编译成功之后，将打包完成的档案放置在这个目录当中。里头有包含了 i386, i586, i686, noarch.... 等等的次目录。

/usr/src/redhat/SRPMS

与 RPMS 内相似的，这里放置的就是 SRPM 封装的档案喽！有时候你想要将你的软件用 SRPM 的方式释出时，你的 SRPM 档案就会放置在这个目录中了。

此外，在编译的过程当中，可能会发生不明的错误，或者是设定的错误，这个时候就会在 /tmp 底下产生一个相对应的错误档，你可以根据该错误档进行除错的工作呢！等到所有的问题都解决之后，也编译成功了，那么刚刚解压缩之后的档案，就是在 /usr/src/redhat/SPECS, SOURCES, BUILD 等等的档案都会被杀掉，而只剩下放置在 /usr/src/redhat/RPMS 底下的档案了！

由于 SRPM 需要重新编译，而编译的过程当中，我们至少需要有 make 与其相关的程序，及 gcc, c, c++ 等其他的编译用的程序语言来进行编译，更多说明请参考[第二十二章原始码所需基础软件](#)吧。所以，如果你在安装的过程当中没有选取软件开发工具之类的软件，呵呵！得重新拿出你的光盘，然后再安装喔！哈哈！只是得要克服一大堆的属性相依的问题就是了～这问题待会儿可以使用 yum 来处理，妳当然也可以先使用『yum groupinstall "Development Tools"』来安装开发软件。鸟哥这里假设妳已经安装了该软件群组喽。

例题：

尝试使用 --rebuild 选项制作出一个 RPM 软件档案，可以到国家高速网络中心下载 rp-pppoe 这个 SRPM 软件档案，妳可以到 <http://ftp.twaren.net/Linux/CentOS/5/os/SRPMS/> 找到这个软件来下载。鸟哥这里使用 CentOS 5.3 的 rp-pppoe-3.5-32.1.src.rpm 为例喔。

答：

假设你已经将 rp-pppoe 软件下载到 /root 底下，那接下来可以简单的使用底下的方式来重新编译：

```
[root@www ~]# rpmbuild --rebuild rp-pppoe-3.5-32.1.src.rpm
正在安装 rp-pppoe-3.5-32.1.src.rpm
警告：使用者 mockbuild 不存在 - 现使用 root 代替
....(中间省略)....
已写入：/usr/src/redhat/RPMS/i386/rp-pppoe-3.5-32.1.i386.rpm
已写入：/usr/src/redhat/RPMS/i386/rp-pppoe-debuginfo-3.5-32.1.i386.rpm
正在执行 (%clean)：/bin/sh -e /var/tmp/rpm-tmp.69789
+ umask 022
+ cd /usr/src/redhat/BUILD
+ cd rp-pppoe-3.5
+ rm -rf /var/tmp/rp-pppoe-3.5-32.1-root
+ exit 0
正在执行 (--clean)：/bin/sh -e /var/tmp/rpm-tmp.69789
+ umask 022
+ cd /usr/src/redhat/BUILD
+ rm -rf rp-pppoe-3.5
+ exit 0

[root@www ~]# ll /usr/src/redhat/RPMS/i386/
-rw-r--r-- 1 root root 105443 6月 27 02:51 rp-pppoe-3.5-32.1.i386.rpm
-rw-r--r-- 1 root root 18756 6月 27 02:51 rp-pppoe-debuginfo-3.5-32.1.i386.rpm
```

其实整个过程与 Tarball 的方式差不多，也是编译后变成 binary program，接着再以 RPM 的机制封装起来啦。重点在上面特殊字体的部分，记得要察看一下喔！若一切正常，则会看到 exit 0 的字样，且会主动的删除 (rm) 很多中间暂存档哩。

🔑 配置文件的主要内容 (*.spec)

除了使用 SRPM 内预设的参数来进行编译之外，我们还可以修改这些参数后再重新编译喔！那该如何处理呢？首先我们必须要将 SRPM 内的档案安置到 /usr/src/redhat/ 内的相关目录，然后再去修改配置文件即可啊！我们就拿刚刚上头那个 rp-pppoe 来说明好了，假设我们已经将该档案放置到 /root 中啦，然后：

```
[root@www ~]# rpm -i rp-pppoe-3.5-32.1.src.rpm
# 过程不会显示任何东西，他只会将 SRPM 的档案解开后，放置到
/usr/src/redhat/

[root@www ~]# find /usr/src/redhat/ -type f
/usr/src/redhat/SOURCES/rp-pppoe-3.5-firewall.patch <==补丁档
/usr/src/redhat/SOURCES/adsl-stop <==CentOS 提供的脚本
/usr/src/redhat/SOURCES/rp-pppoe-3.5.tar.gz <==原始码啦！
/usr/src/redhat/SOURCES/rp-pppoe-3.5-buildroot.patch <==补丁档
/usr/src/redhat/SOURCES/adsl-start <==CentOS 提供的脚本
/usr/src/redhat/SOURCES/adsl-connect
/usr/src/redhat/SOURCES/adsl-setup
/usr/src/redhat/SOURCES/adsl-status
/usr/src/redhat/SOURCES/rp-pppoe-3.4-redhat.patch <==补丁档
/usr/src/redhat/SPECS/rp-pppoe.spec <==重要配置文件！
# 主要含有原始码与一个重要的配置文件啊！ rp-pppoe.spec ！
```

好了，来看看我们的设定参数档，亦即是在 /usr/src/redhat/SPECS 内的 *.spec 档案啰！

```
[root@www ~]# cd /usr/src/redhat/SPECS
[root@www SPECS]# vi rp-pppoe.spec
# 1. 首先，这个部分在介绍整个软件的基本相关信息！不论是版本还是释出次数
等。
Summary: A PPP over Ethernet client (for xDSL support).
Name: rp-pppoe
Version: 3.5
Release: 32.1
License: GPL
Group: System Environment/Daemons
Url: http://www.roaringpenguin.com/pppoe/
Source: http://www.roaringpenguin.com/rp-pppoe-%{version}.tar.gz
Source1: adsl-connect
Source2: adsl-setup
....(中间省略)....

# 2. 这部分则是在设定相依属性需求的地方！
BuildRoot: %{_tmppath}/%{name}-%{version}-%{release}-root

Prereq: /sbin/chkconfig <==需要的前驱程序有哪些！
Prereq: /sbin/service
Prereq: fileutils

Requires: ppp >= 2.4.2 <==需要的软件又有哪些！
Requires: initscripts >= 5.92
Requires: iproute >= 2.6

BuildRequires: libtool <==还需要哪些工具软件？
BuildRequires: autoconf
BuildRequires: automake

%description <==此软件描述啦！
```

PPPoE (Point-to-Point Protocol over Ethernet) is a protocol used by many ADSL Internet Service Providers. This package contains the Roaring Penguin PPPoE client, a user-mode program that does not require any kernel modifications. It is fully compliant with RFC 2516, the official PPPoE specification.

3. 编译前的预处理，以及编译过程当中所需要进行的指令，都写在这里

尤其 %build 底下的数据，几乎就是 makefile 里面的信息啊！

%prep <==这部份在预先 (pre) 进行处理，大致就是 patch 软件啊！

%setup -q

%patch0 -p1 -b .config

%patch1 -p1 -b .buildroot

%patch2 -p1 -b .ipchains

%build <==这部分就是在实际编译啰！

cd src

autoconf

CFLAGS="-D_GNU_SOURCE" %configure

make

install -m 0755 %{SOURCE1} scripts

install -m 0755 %{SOURCE2} scripts

install -m 0755 %{SOURCE3} scripts

install -m 0755 %{SOURCE4} scripts

install -m 0755 %{SOURCE5} scripts

%install <==这就是安装过程！

rm -rf %{buildroot}

mkdir -p %{buildroot}/sbin

make -C src install RPM_INSTALL_ROOT=%{buildroot}

....(中间省略)....

4. 这里列出，这个软件释出的档案有哪些的意思！

%files <==这个软件提供的档案有哪些？需要记录在数据库内！

%defattr(-,root,root)

%doc doc/LICENSE scripts/adsl-connect scripts/adsl-setup scripts/adsl-init

%doc scripts/adsl-start scripts/adsl-status scripts/adsl-stop

%doc configs

%config(noreplace) %{_sysconfdir}/ppp/pppoe-server-options

%config(noreplace) %{_sysconfdir}/ppp/firewall*

/sbin/*

%{_sbindir}/*

%{_mandir}/man?/*

5. 列出这个软件的更改历史纪录文件！

%changelog

* Wed Jul 12 2006 Jesse Keating <jkeating@redhat.com> - 3.5-32.1

- rebuild

```
....(中间省略)....
* Wed May 31 2000 Than Ngo <than@redhat.de>
- adopted for Winston.
```

要注意的是 rp-pppoe.sepc 这个档案，这是主要的将 SRPM 编译成 RPM 的配置文件，他的基本规则可以这样看：

1. 整个档案的开头以 Summary 为开始，这部份的设定都是最基础的说明内容；
2. 然后每个不同的段落之间，都以%来做为开头，例如%prep 与%install 等；

我们来谈一谈几个常见的 SRPM 设定段落：

- 系统整体信息方面：

刚刚你看到的就有底下这些重要的咚咚啰：

参数	参数意义
Summary	本软件的主要说明，例如上表中说明了本软件是针对 xDSL 的拨接用途啦！
Name	本软件的软件名称 (最终会是 RPM 档案的档名构成之一)
Version	本软件的版本 (也会是 RPM 档名的构成之一)
Release	这个是该版本打包的次数说明 (也会是 RPM 档名的构成之一)。由于我们想要动点手脚，所以上头的档案中，这个部分请修改为 32.2.vbird 看看
License	这个软件的授权模式，我们是使用 GPL 啦！
Group	这个软件的发展团体名称；
Url	这个原始码的主要官方网站；
Source	这个软件的来源，如果是网络上下载的软件，通常一定会有这个信息来告诉大家这个原始档的来源！此外，还有来自开发商自己提供的原始文件数据喔！例如上面的 adsl-start 等程序。
Patch	就是作为补丁的 patch file 啰！
BuildRoot	设定作为编译时，该使用哪个目录来暂存中间档案 (如编译过程的目标档案/链接档案等档)。
ExclusiveArch	这个是说明这个软件的适合安装的硬件，通常默认为 i386，当然，你也可以调整为 i586 啦等等的！由于我们的系统是新的 CPU 架构，这里我们修改内容成为『ExclusiveArch: i686』来玩玩看。
上述为必须要存在的项目，底下为可使用的额外设定值	
Requires	如果你这个软件还需要其他的软件的支持，那么这里就必需写上来，则当你制作成 RPM 之后，系统就会自动的去检查啦！这就是『相依属性』的主要来源啰！
Prereq	这个软件需要的前驱程序为何！这里指的是『程序』而 Requires 指的是『软件』！
BuildRequires	编译过程中所需要的软件。Requires 指的是『安装时需要检查』的，因为与实际运作有关，这个 BuildRequires 指的是『编译时』所需要的软件，只有在 SRPM 编译成为 RPM 时才会检查的项目。
Packager	这个软件是经由谁来打包的呢？
Vender	发展的厂商哪；

上面几个资料通常都必需写啦！但是如果你的软件没有相依属性的关系时，那么就可以不需要那个 Requires 啰！根据上面的设定，最终的档名就会是『{Name}-{Version}-{Release}.{ExclusiveArch}.rpm』的样式，以我们上面的设定来说，档名应该会是『rp-pppoe-3.5-32.2.vbird.i686.rpm』的样子啰！

- %description：

将你的软件做一个简短的说明！这个也是必需的。还记得使用『rpm -qi 软件名称』会出现一些基础的说明吗？上面这些东西包括 Description 就是在显示这些重要信息的啦！所以，这里记得要详加解释喔！

- %prep :

pre 这个关键词原本就有『在...之前』的意思，因此这个项目在这里指的就是『尚未进行设定或安装之前，你要编译完成的 RPM 帮你事先做的事情』，就是 prepare 的简写啰！那么他的工作事项主要有：

1. 进行软件的补丁 (patch) 等相关工作；
2. 寻找软件所需要的目录是否已经存在？确认用的！
3. 事先建立你的软件所需要的目录，或者事先需要进行的任务；
4. 如果待安装的 Linux 系统内已经有安装的时候可能会被覆盖掉的档案时，那么就必需需要进行备份(backup)的工作了！

在本案例中，你会发现程序会使用 patch 去进行补丁的动作啦！

- %setup :

这个项目就是在进行类似解压缩之类的工作！这个项目一定要写喔！不然你的 tarball 原始码是无法被解压缩的哩！切记切记！

- %build :

build 就是建立啊！所以当然啰，这个段落就是在谈怎么 make 编译成为可执行的程序啰！你会发现在此部分的程序代码方面，就是 ./configure, make 等项目哩！

- %install :

编译完成 (build) 之后，就是要安装啦！安装就是写在这里，也就是类似 Tarball 里面的 make install 的意思啰！

- %clean :

编译与安装完毕后，必须要将一些暂存在 BuildRoot 内的数据删除才好，因此这个时候这个 clean 的项目就重要啦！这有点像是 make clean 的感觉~ 保持系统的干爽嘛！

- %files :

这个软件安装的档案都需要写到这里来，当然包括了『目录』喔！所以连同目录请一起写到这个段落当中！以备查验呢！^_^！此外，你也可以指定每个档案的类型，包括文件档 (%doc 后面接的) 与配置文件 (%config 后面接的) 等等。

- %changelog :

这个项目主要则是在记录这个软件曾经的更新纪录啰！星号 (*) 后面应该要以时间，修改者，email 与软件版本来作为说明，减号 (-) 后面则是你要作的详细说明啰！在这部份鸟哥就新增了两行，内容如下：

```
%changelog
* Wed Jul 01 2009 VBird Tsai <vbird@mail.vbird.idv.tw> - 3.5-32.2.vbird
- only rebuild this SRPM to RPM
```

```
* Wed Jul 12 2006 Jesse Keating <jkeating@redhat.com> - 3.5-32.1
....(底下省略)....
```

修改到这里也差不多了，您也应该要了解到这个 rp-pppoe.spec 有多么重要！我们用 rpm -q 去查询一堆信息时，其实都是在这里写入的！这样了解否？接下来，就让我们来了解一下如何将 SRPM 给他编译出 RPM 来吧！

💧 SRPM 的编译指令 (-ba/-bb)

要将在 /usr/src/redhat 底下的数据编译或者是单纯的打包成为 RPM 或 SRPM 时，就需要 rpmbuild 指令与相关选项的帮忙了！我们只介绍两个常用的选项给您了解一下：

```
[root@www ~]# rpmbuild -ba rp-pppoe.spec <==编译并同时产生 RPM 与 SRPM 档案
[root@www ~]# rpmbuild -bb rp-pppoe.spec <==仅编译成 RPM 档案
```

这个时候系统就会这样做：

1. 先进入到 BUILD 这个目录中，亦即是：/usr/src/redhat/BUILD 这个目录；
2. 依照 *.spec 档案内的 Name 与 Version 定义出工作的目录名称，以我们上面的例子为例，那么系统就会在 BUILD 目录中先删除 rp-pppoe-3.5 的目录，再重新建立一个 rp-pppoe-3.5 的目录，并进入该目录；
3. 在新建的目录里面，针对 SOURCES 目录下的来源档案，也就是 *.spec 里面的 Source 设定的那个档案，以 tar 进行解压缩，以我们这个例子来说，则会在 /usr/src/redhat/BUILD/rp-pppoe-3.5 当中，将 /usr/src/redhat/SOURCES/rp-pppoe-3.5.tar.gz 进行解压缩啦！
4. 再来开始 %build 及 %install 的设定与编译！
5. 最后将完成打包的档案给他放置到该放置的地方去，如果你的规定的硬件是在 i386 的系统，那么最后编译成功的 *.i386.rpm 档案就会被放置在 /usr/src/redhat/RPMS/i386 里面啰！如果是 i686 那么自然就是 /usr/src/redhat/RPMS/i686 目录下啰！

整个步骤大概就是这样子！最后的结果数据会放置在 RPMS 那个目录底下就对了！我们这个案例中想要同时打包 RPM 与 SRPM，因此请您自行处理一下『rpmbuild -ba rp-pppoe.spec』吧！

```
[root@www ~]# cd /usr/src/redhat/SPECS
[root@www SPECS]# rpmbuild -ba rp-pppoe.spec
....(以上省略)....
正在处理档案：rp-pppoe-debuginfo-3.5-32.2.vbird
已写入：/usr/src/redhat/SRPMS/rp-pppoe-3.5-32.2.vbird.src.rpm
已写入：/usr/src/redhat/RPMS/i386/rp-pppoe-3.5-32.2.vbird.i386.rpm
已写入：/usr/src/redhat/RPMS/i386/rp-pppoe-debuginfo-3.5-32.2.vbird.i386.rpm
正在执行 (%clean)：/bin/sh -e /var/tmp/rpm-tmp.10628
+ umask 022
+ cd /usr/src/redhat/BUILD
+ cd rp-pppoe-3.5
+ rm -rf /var/tmp/rp-pppoe-3.5-32.2.vbird-root
+ exit 0

[root@www SPECS]# find /usr/src/redhat -name 'rp-pppoe*rpm'
/usr/src/redhat/RPMS/i386/rp-pppoe-3.5-32.2.vbird.i386.rpm
/usr/src/redhat/RPMS/i386/rp-pppoe-debuginfo-3.5-32.2.vbird.i386.rpm
```

```
/usr/src/redhat/SRPMS/rp-pppoe-3.5-32.2.vbird.src.rpm
# 上面分别是 RPM 与 SRPM 的档案档名！
```

老实说，应该会出现 i686 的档名才对！不过，可能是原始码本身没有支持 i686 之类的语法吧！所以仅出现 i386 的档名而已。另外，你可以看到档名确实是如同我们之前谈到的喔！那你可以自行制作出有你特殊名称的档名啰 (例如上面的 vbird 啰)。

🔗 一个打包自己软件的范例

这个就有趣了！我们自己来编辑一下自己制作的 RPM 怎么样？会很难吗？完全不会！我们这里就举个例子来玩玩吧！还记得我们在前一章谈到 Tarball 与 make 时，曾经谈到的 main 这个程序吗？现在我们将这个程序加上 Makefile 后，将他制作成为 main-0.1.i386.rpm 好吗？那该如何进行呢？底下就让我们来处理处理吧！

- 制作原始码档案 tarball 产生：

请将前一章你曾经处理过的 main.tgz 再次的捉下来一次，我们将这个档案放置到 /root 底下，并且在 /usr/local/src 底下建立一个名为 main-0.1 的目录来解压缩喔！

```
[root@www ~]# mkdir /usr/local/src/main-0.1
[root@www ~]# tar -zxvf main.tgz -C /usr/local/src/main-0.1
[root@www ~]# cd /usr/local/src/main-0.1
[root@www main-0.1]# vim Makefile <==建立原始码所需 make 规则
LIBS = -lm
OBJS = main.o haha.o sin_value.o cos_value.o
main: ${OBJS}
    gcc -o main ${OBJS} ${LIBS}
clean:
    rm -f main ${OBJS}
install:
    install -m 755 main $(RPM_INSTALL_ROOT)/usr/local/bin/main
# 记得 gcc 与 rm 之前是使用 <tab> 按键作出来的空白喔！

[root@www main-0.1]# cd ..
[root@www src]# tar -zcvf main-0.1.tar.gz main-0.1
# 此时会产生 main-0.1.tar.gz ，将他挪到 /usr/src/redhat/SOURCES 底下：
[root@www src]# cp main-0.1.tar.gz /usr/src/redhat/SOURCES
```

这个时候在 /usr/src/redhat 底下的原始码就建立成功了！接下来就是 spec 档案的建立啰！

- 建立 *.spec 的配置文件

这个档案的建置是所有 RPM 制作里面最重要的课题！你必须仔细的设定他，不要随便处理！仔细看看吧！

```
[root@www ~]# cd /usr/src/redhat/SPECS
[root@www SPECS]# vim main.spec
Summary: calculate sin and cos value.
Name: main
Version: 0.1
Release: 1
License: GPL
```



```
Group:   VBird's Home
Source:  main-0.1.tar.gz <==记得要写正确的 Tarball 檔名喔！
Url:     http://linux.vbird.org
Packager: VBird
BuildRoot: %{_tmppath}/%{name}-%{version}-%{release}-root

%description
This package will let you input your name and calculate sin cos value.

%prep
%setup -q

%build
make

%install
rm -rf %{buildroot}
mkdir -p %{buildroot}/usr/local/bin
make install RPM_INSTALL_ROOT=%{buildroot} <==这项目也很重要！

%files
/usr/local/bin/main

%changelog
* Wed Jul 01 2009 VBird Tsai <vbird@mail.vbird.idv.tw> 0.1
- build the program
```

- 编译成为 RPM 与 SRPM

老实说，那个 spec 档案建置妥当后，后续的动作就简单的要命了！开始来编译吧！

```
[root@www SPECS]# rpmbuild -ba main.spec
....(前面省略)....
已写入：/usr/src/redhat/SRPMS/main-0.1-1.src.rpm
已写入：/usr/src/redhat/RPMS/i386/main-0.1-1.i386.rpm
已写入：/usr/src/redhat/RPMS/i386/main-debuginfo-0.1-1.i386.rpm
```

很快的，我们就已经建立了几个 RPM 档案啰！接下来让我们好好测试一下打包起来的成果吧！

- 安装/测试/实际查询

```
[root@www ~]# rpm -ivh /usr/src/redhat/RPMS/i386/main-0.1-1.i386.rpm
正在准备...
##### [100%]
 1:main
##### [100%]

[root@www ~]# rpm -ql main
```

```
/usr/local/bin/main <==自己尝试执行 main 看看！

[root@www ~]# rpm -qi main
Name      : main          Relocations: (not relocatable)
Version   : 0.1           Vendor: (none)
Release   : 1           Build Date: 公元 2009 年 07 月 02 日 (周四)
Install Date: 公元 2009 年 07 月 02 日 Build Host: www.vbird.tsai
Group     : VBird's Home Source RPM: main-0.1-1.src.rpm
Size      : 3360       License: GPL
Signature : (none)
Packager  : VBird
URL       : http://linux.vbird.org
Summary   : calculate sin and cos value.
Description :
This package will let you input your name and calculate sin cos value.
# 看到没？属于你自己的软件喔！真是很愉快的啦！
```

用很简单的方式，就可以将自己的软件或者程序给他修改与设定妥当！以后你就可以自行设定你的 RPM 啰！当然，也可以手动修改你的 SRPM 的来源档内容啰！

YUM 在线升级机制

我们在本章一开始的地方谈到过 yum 这玩意儿，这个 yum 是透过分析 RPM 的标头资料后，根据各软件的相关性制作出属性相依时的解决方案，然后可以自动处理软件的相依属性问题，以解决软件安装或移除与升级的问题。详细的 yum 服务器与客户端之间的沟通，可以再回到前面的部分查阅一下图 1.5.1 的说明。

由于 distribution 必须先释出软件，然后将软件放置于 yum 服务器上面，以提供客户端来要求安装与升级之用的。因此我们想要使用 yum 的功能时，必须先找到适合的 yum server 才行啊！而每个 yum server 可能都会提供许多不同的软件功能，那就是我们之前谈到的『容器』啦！因此，你必须要前往 yum server 查询到相关的容器网址后，再继续处理后续的设置事宜。

事实上 CentOS 在释出软件时已经制作出多部映像站台 (mirror site) 提供全世界的软件更新之用。所以，理论上我们不需要处理任何设定值，只要能够连上 Internet，就可以使用 yum 啰！底下就让我们来玩玩看吧！

利用 yum 进行查询、安装、升级与移除功能

yum 的使用真是非常简单，就是透过 yum 这个指令啊！那么这个指令怎么用呢？用法很简单，就让我们来简单的谈谈：

- 查询功能：yum [list|info|search|provides|whatprovides] 参数

如果想要查询利用 yum 来查询原版 distribution 所提供的软件，或已知某软件的名称，想知道该软件的功能，可以利用 yum 相关的参数为：

```
[root@www ~]# yum [option] [查询工作项目] [相关参数]
选项与参数：
[option]：主要的选项，包括有：
-y：当 yum 要等待用户输入时，这个选项可以自动提供 yes 的响应；
--installroot=/some/path：将该软件安装在 /some/path 而不使用默认路径
[查询工作项目] [相关参数]：这方面的参数有：
search：搜寻某个软件名称或者是描述 (description) 的重要关键字；
list：列出目前 yum 所管理的所有的软件名称与版本，有点类似 rpm -qa；
```

info : 同上, 不过有点类似 rpm -qai 的执行结果;
provides : 从档案去搜寻软件! 类似 rpm -qf 的功能!

范例一: 搜寻磁盘阵列 (raid) 相关的软件有哪些?

```
[root@www ~]# yum search raid
```

....(前面省略)....

mdadm.i386 : mdadm controls Linux md devices (software RAID arrays)

lvm2.i386 : Userland logical volume management tools

....(后面省略)....

在冒号 (:) 左边的是软件名称, 右边的则是在 RPM 内的 name 设定 (软件名)

瞧! 上面的结果, 这不就是与 RAID 有关的软件吗? 如果了解 mdadm 的软件内容呢?

范例二: 找出 mdadm 这个软件的功能为何

```
[root@www ~]# yum info mdadm
```

Installed Packages <==这说明该软件是已经安装的了

Name : mdadm <==这个软件的名称

Arch : i386 <==这个软件的编译架构

Version: 2.6.4 <==此软件版本

Release: 1.el5 <==释出的版本

Size : 1.7 M <==此软件的档案总容量

Repo : installed <==容器回报说已安装的

Summary: mdadm controls Linux md devices (software RAID arrays)

Description: <==看到否? 这就是 rpm -qi 嘛!

mdadm is used to create, manage, and monitor Linux MD (software RAID) devices. As such, it provides similar functionality to the raidtools package. However, mdadm is a single program, and it can perform almost all functions without a configuration file, though a configuration file can be used to help with some common tasks.

不要跟我说, 上面说些啥? 自己找字典翻一翻吧! 拜托拜托!

范例三: 列出 yum 服务器上面提供的所有软件名称

```
[root@www ~]# yum list
```

Installed Packages <==已安装软件

Deployment_Guide-en-US.noarch	5.2-9.el5.centos	installed
-------------------------------	------------------	-----------

Deployment_Guide-zh-CN.noarch	5.2-9.el5.centos	installed
-------------------------------	------------------	-----------

Deployment_Guide-zh-TW.noarch	5.2-9.el5.centos	installed
-------------------------------	------------------	-----------

....(中间省略)....

Available Packages <==还可以安装的其他软件

Cluster_Administration-as-IN.noarch	5.2-1.el5.centos	base
-------------------------------------	------------------	------

Cluster_Administration-bn-IN.noarch	5.2-1.el5.centos	base
-------------------------------------	------------------	------

....(底下省略)....

上面提供的意义为: 『软件名称 版本 在那个容器内』

范例四: 列出目前服务器上可供本机进行升级的软件有哪些?

```
[root@www ~]# yum list updates <==一定要是 updates_ 喔!
```

Updated Packages

Deployment_Guide-en-US.noarch	5.2-11.el5.centos	base
-------------------------------	-------------------	------

Deployment_Guide-zh-CN.noarch	5.2-11.el5.centos	base
-------------------------------	-------------------	------

Deployment_Guide-zh-TW.noarch	5.2-11.el5.centos	base
-------------------------------	-------------------	------

....(底下省略)....

```
# 上面就列出在那个容器内可以提供升级的软件与版本！
```

范例五：列出提供 passwd 这个档案的软件有哪些

```
[root@www ~]# yum provides passwd
passwd.i386 : The passwd utility for setting/changing passwords using
PAM
passwd.i386 : The passwd utility for setting/changing passwords using
PAM
# 找到啦！就是上面的这个软件提供了 passwd 这个程序！
```

透过上面的查询，你应该大致知道 yum 如何用在查询上面了吧？那么实际来应用一下：

例题：

利用 yum 的功能，找出以 pam 为开头的软件名称有哪些？而其中尚未安装的又有哪些？

答：

可以透过如下的方法来查询：

```
[root@www ~]# yum list pam*
Installed Packages
pam.i386          0.99.6.2-3.27.el5  installed
pam_ccreds.i386  3-5                installed
pam_krb5.i386    2.2.14-1           installed
pam_passwdqc.i386 1.0.2-1.2.2        installed
pam_pkcs11.i386  0.5.3-23           installed
pam_smb.i386     1.1.7-7.2.1        installed
Available Packages <==底下则是『可升级』的或『未安装』的
pam.i386          0.99.6.2-4.el5     base
pam-devel.i386   0.99.6.2-4.el5     base
pam_krb5.i386    2.2.14-10          base
```

如上所示，所以可升级者有 pam, pam_krb5 这两个软件，完全没有安装的则是 pam-devel 这个软件啰！

- 安装/升级功能：yum [install|update] 软件

既然可以查询，那么安装与升级呢？很简单啦！就利用 install 与 update 这两项工作来处理即可喔！

```
[root@www ~]# yum [option] [查询工作项目] [相关参数]
```

选项与参数：

install：后面接要安装的软件！

update：后面接要升级的软件，若要整个系统都升级，就直接 update 即可

范例一：将前一个练习找到的未安装的 pam-devel 安装起来

```
[root@www ~]# yum install pam-devel
Setting up Install Process
Parsing package install arguments
Resolving Dependencies <==先检查软件的属性相依问题
--> Running transaction check
---> Package pam-devel.i386 0:0.99.6.2-4.el5 set to be updated
--> Processing Dependency: pam = 0.99.6.2-4.el5 for package: pam-devel
--> Running transaction check
---> Package pam.i386 0:0.99.6.2-4.el5 set to be updated
```



```

filelists.xml.gz      100% |=====| 1.6 MB  00:05
filelists.xml.gz      100% |=====| 138 kB  00:00
-> Finished Dependency Resolution

Dependencies Resolved

=====
Package            Arch      Version      Repository    Size
=====
Installing:
pam-devel          i386      0.99.6.2-4.el5  base         186 k
Updating:
pam                i386      0.99.6.2-4.el5  base         965 k

Transaction Summary
=====
Install   1 Package(s) <==结果发现要安装此软件需要升级另一个相依的软件
Update    1 Package(s)
Remove    0 Package(s)

Total download size: 1.1 M
Is this ok [y/N]: y <==确定要安装！
Downloading Packages: <==先下载！
(1/2): pam-0.99.6.2-4.el5 100% |=====| 965 kB  00:05
(2/2): pam-devel-0.99.6.2 100% |=====| 186 kB  00:01
Running rpm_check_debug
Running Transaction Test
Finished Transaction Test
Transaction Test Succeeded
Running Transaction <==开始安装！
  Updating   : pam                ##### [1/3]
  Installing : pam-devel          ##### [2/3]
  Cleanup    : pam                ##### [3/3]

Installed: pam-devel.i386 0:0.99.6.2-4.el5
Updated:   pam.i386 0:0.99.6.2-4.el5
Complete!

```

有没有很高兴啊！你不必知道软件在哪里，你不必手动下载软件，你也不必拿出原版光盘出来 mount 之后查询再安装！全部不需要，只要有了 yum 这个家伙，你的安装、升级再也不是什么难事！而且还能主动的进行软件属性相依处理流程，如上所示，一口气帮我们处理好了所有事情！是不是很过瘾啊！而且整个动作完全免费！够酷吧！

- 移除功能：yum [remove] 软件

那能不能用 yum 移除软件呢？将刚刚的软件移除看看，会出现啥状况啊？

```

[root@www ~]# yum remove pam-devel
Setting up Remove Process
Resolving Dependencies <==同样的，先解决属性相依的问题
--> Running transaction check

```

```
---> Package pam-devel.i386 0:0.99.6.2-4.el5 set to be erased
--> Finished Dependency Resolution

Dependencies Resolved

=====
Package           Arch    Version      Repository    Size
=====
Removing:
pam-devel         i386    0.99.6.2-4.el5  installed    495 k

Transaction Summary
=====
Install    0 Package(s)
Update    0 Package(s)
Remove    1 Package(s) <==还好，并没有属性相依的问题，单纯移除一个软件

Is this ok [y/N]: y
Downloading Packages:
Running rpm_check_debug
Running Transaction Test
Finished Transaction Test
Transaction Test Succeeded
Running Transaction
  Erasing   : pam-devel                ##### [1/1]

Removed: pam-devel.i386 0:0.99.6.2-4.el5
Complete!
```

连移除也这么简单！看来，似乎不需要 rpm 这个指令也能够快乐的安装所有的软件了！虽然是如此，但是 yum 毕竟是架构在 rpm 上面所发展起来的，所以，鸟哥认为你还是得需要了解 rpm 才行！不要学了 yum 之后就将 rpm 的功能忘记了呢！切记切记！

yum 的配置文件

虽然 yum 是你的主机能够联机上 Internet 就可以直接使用的，不过，由于 CentOS 的映射站台可能会选错，举例来说，我们在台湾，但是 CentOS 的映射站台却选择到了大陆北京或者是日本去，有没有可能发生啊！有啊！鸟哥教学方面就常常发生这样的问题，要知道，我们联机到大陆或日本的速度是非常慢的呢！那怎办？当然就是手动的修改一下 yum 的配置文件就好啰！

在台湾，CentOS 的映像站台主要有高速网络中心与义首大学，鸟哥近来比较偏好高速网络中心，似乎更新的速度比较快，而且连接台湾学术网络也非常快速哩！因此，鸟哥底下建议台湾的朋友使用高速网络中心的 ftp 主机资源来作为 yum 服务器来源喔！目前高速网络中心对于 CentOS 所提供的相关网址如下：

- <http://ftp.twaren.net/Linux/CentOS/5/>

如果你连接到上述的网址后，就会发现里面有一堆连结，那些连结就是这个 yum 服务器所提供的容器了！所以高速网络中心也提供了 addons, centosplus, extras, fasttrack, os, updates 等容器，最好认的容器就是 os (系统默认的软件) 与 updates (软件升级版本) 啰！由于鸟哥在我的测试用主机是利用 i386 的版本，因此那个 os 再点进去就会得到如下的可提供安装的网址：

- <http://ftp.twaren.net/Linux/CentOS/5/os/i386/>

为什么在上述的网址内呢？有什么特色！最重要的特色就是那个『 repodata 』的目录！该目录就是分析 RPM 软件后所产生的软件属性相依数据放置处！因此，当你要找容器所在网址时，最重要的就是该网址底下一定要有个名为 repodata 的目录存在！那就是容器的网址了！其他的容器正确网址，就请各位看倌自行寻找一下喔！现在让我们修改配置文件吧！

```
[root@www ~]# vi /etc/yum.repos.d/CentOS-Base.repo
[base]
name=CentOS-$releasever - Base
mirrorlist=http://mirrorlist.centos.org/?release=$releasever&arch=$basearch&repo=os
#baseurl=http://mirror.centos.org/centos/$releasever/os/$basearch/
gpgcheck=1
gpgkey=http://mirror.centos.org/centos/RPM-GPG-KEY-CentOS-5
```

如上所示，鸟哥仅列出 base 这个容器内容而已，其他的容器内容请自行查阅啰！上面的数据需要注意的是：

- [base]：代表容器的名字！中括号一定要存在，里面的名称则可以随意取。但是不能有两个相同的容器名称，否则 yum 会不晓得该到哪里去找容器相关软件列表档案。
- name：只是说明一下这个容器的意义而已，重要性不高！
- mirrorlist=：列出这个容器可以使用的映射站台，如果不想使用，可以批注到这行；
- baseurl=：这个最重要，因为后面接的就是容器的实际网址！mirrorlist 是由 yum 程序自行去捉映像站台，baseurl 则是指定固定的一个容器网址！我们刚刚找到的网址放到这里来啦！
- enable=1：就是让这个容器被启动。如果不想启动可以使用 enable=0 喔！
- gpgcheck=1：还记得 RPM 的数字签名吗？这就是指定是否需要查阅 RPM 档案内的数字签名！
- gpgkey=：就是数字签名的公钥文件所在位置！使用默认值即可

了解这个配置文件之后，接下来让我们修改整个档案的内容，让我们这部主机可以直接使用高速网络中心的资源吧！修改的方式鸟哥仅列出 base 这个容器项目而已，其他的项目请您自行依照上述的作法来处理即可！

```
[root@www ~]# vi /etc/yum.repos.d/CentOS-Base.repo
[base]
name=CentOS-$releasever - Base
baseurl=http://ftp.twaren.net/Linux/CentOS/5/os/i386/
gpgcheck=1
gpgkey=http://mirror.centos.org/centos/RPM-GPG-KEY-CentOS-5
# 底下其他的容器项目，请自行到高速网络中心去查询后自己处理！
```

接下来当然就是给他测试一下啰！如何测试呢？再次使用 yum 即可啊！

```
范例一：列出目前 yum server 所使用的容器有哪些？
[root@www ~]# yum repolist all
repo id      repo name      status
-----
addons       CentOS-5 - Addons  enabled
base         CentOS-5 - Base  enabled
c5-media     CentOS-5 - Media  disabled
centosplus   CentOS-5 - Plus   disabled
extras       CentOS-5 - Extras  enabled
updates      CentOS-5 - Updates  enabled
# 上面最右边有写 enabled 才是有激活的！由于 /etc/yum.repos.d/
# 有多个配置文件，所以你会发现还有其他的容器存在。
```

-
- 修改容器产生的问题与解决之道

由于我们是修改系统默认的配置文件，事实上，我们应该要在 /etc/yum.repos.d/ 底下新建一个档案，该扩展名必须是 .repo 才行！但因为我们使用的是指定特定的映射站台，而不是其他软件开发生提供的容器，因此才修改系统默认配置文件。但是可能由于使用的容器版本有新旧之分，你得要知道，yum 会先下载容器的清单到本机的 /var/cache/yum 里面去！那我们修改了网址却没有修改容器名称 (中括号内的文字)，可能就会造成本机的列表与 yum 服务器的列表不同步，此时就会出现无法更新的问题了！

那怎么办啊？很简单，就清除掉本机上面的旧数据即可！需要手动处理吗？不需要的，透过 yum 的 clean 项目来处理即可！

```
[root@www ~]# yum clean [packages|headers|all]
选项与参数：
packages：将已下载的软件档案删除
headers：将下载的软件文件头删除
all：将所有容器数据都删除！

范例一：删除已下载过的所有容器的相关数据 (含软件本身与列表)
[root@www ~]# yum clean all
```

yum 的软件群组功能

透过 yum 来在线安装一个软件是非常的简单，但是，如果要安装的是一个大型项目呢？举例来说，鸟哥使用预设安装的方式安装了测试机，这部主机就只有 GNOME 这个窗口管理员，那我如果想要安装 KDE 呢？难道需要重新安装？当然不需要，透过 yum 的软件群组功能即可！来看看指令先：

```
[root@www ~]# yum [群组功能] [软件群组]
选项与参数：
grouplist：列出所有可使用的『套件组』，例如 Development Tools 之类的；
groupinfo：后面接 group_name，则可了解该 group 内含的所有套件名；
groupinstall：这个好用！可以安装一整组的套件群组，相当的不错用！
groupremove：移除某个套件群组；

范例一：查阅目前容器与本机上面的可用与安装过的软件群组有哪些？
[root@www ~]# yum grouplist
Installed Groups:
  Office/Productivity
  Editors
  System Tools
....(中间省略)....
Available Groups:
  Tomboy
  Cluster Storage
  Engineering and Scientific
....(以下省略)....
```

你会发现系统上面的软件大多是群组的方式一口气来提供安装的！还记全新安装 CentOS 时，不是可以选择所需要的软件吗？而那些软件不是利用 GNOME/KDE/X Window ... 之类的名称存在吗？其实那就是软件群组啰！如果你执行上述的指令后，在『Available Groups』底下应该会看到一个『XFCE-4.4』的软件群组，想知道那是啥吗？就这样做：

```
[root@www ~]# yum groupinfo XFCE-4.4
Setting up Group Process

Group: XFCE-4.4
Description: This group contains the XFCE desktop environment.
```



```
Mandatory Packages:
```

```
xfce4-session
```

```
....(中间省略)....
```

```
Default Packages:
```

```
xfce4-websearch-plugin
```

```
....(中间省略)....
```

```
Optional Packages:
```

```
xfce-mcs-manager-devel
```

```
xfce4-panel-devel
```

```
....(以下省略)....
```

你会发现那就是一个桌面环境 (desktop environment) ，也就是一个窗口管理员啦！至于底下就列出主要的与选择性 (optional) 的软件名称啰！让我们直接安装看看：

```
[root@www ~]# yum groupinstall XFCE-4.4
```

你会发现系统进行了一大堆软件的安装！那就是啦！整个安装 XFCE 这个窗口接口所需的所有软件！这个咚咚真是非常的方便呢！这个功能请一定要记下来，对你未来安装软件是非常有帮助的喔！ ^_^

全系统自动升级

我们可以手动选择是否需要升级，那能不能让系统自动升级，让我们的系统随时保持在最新的状态呢？当然可以啊！透过『yum -y update』来自动升级，那个 -y 很重要，因为可以自动回答 yes 来开始下载与安装！然后再透过 crontab 的功能来处理即可！假设我每天在台湾时间 3:00am 网络带宽比较轻松的时候进行升级，你可以这样做的：

```
[root@www ~]# vim /etc/crontab
....(前面省略并保留设定值)....
0 3 * * * root /usr/bin/yum -y update
```

从此你的系统就会自动升级啦！很棒吧！此外，你还是得要分析登录档与收集 root 的信件，因为如果升级的是核心软件 (kernel)，那么你还是得要重新启动才会让安装的软件顺利运作的！所以还是得分析登录档，若有新核心安装，就重新启动，否则就让系统自动维持在最新较安全的环境吧！真是轻松愉快的管理啊！

管理的抉择：RPM 还是 Tarball

这一直是个有趣的问题：『如果我要升级的话，或者是全新安装一个新的软件，那么该选择 RPM 还是 Tarball 来安装呢？』，事实上考虑的因素很多，不过鸟哥通常是这样建议的：

1. 优先选择原厂的 RPM 功能：

由于原厂释出的软件通常具有一段时间的维护期，举例来说，RHEL 与 CentOS 每一个版本至少提供五年以上的更新期限。这对于我们的系统安全性来说，实在是非常好的选项！何解？既然 yum 可以自动升级，加上原厂会持续维护软件更新，那么我们的系统就能够自己保持在软件最新的状态，对于资安来说当然会比较好一些的！此外，由于 RPM 与 yum 具有容易安装/移除/升级等特点，且还提供查询与验证的功能，安装时更有数字签名的保护，让你的软件管理变的更轻松自在！因此，当然首选就是利用 RPM 来处理啦！

2. 选择软件官网释出的 RPM 或者是提供的容器网址：

不过，原厂并不会包山包海，因此某些特殊软件你的原版厂商并不会提供的！举例来说 CentOS 就没有提供 NTFS 的相关模块。此时你可以自行到官网去查阅，看看有没有提供相对到你的系统的 RPM 档案，如果有提供容器网址，那就更好啦！可以修改 yum 配置文件来加入该容器，就能够自动安装与升级该软件！你说方不方便啊！

3. 利用 Tarball 安装特殊软件：

某些特殊用途的软件并不会特别帮你制作 RPM 档案的，此时建议你也不要妄想自行制作 SRPM 来转成 RPM 啦！因为你只有区区一部主机而已，若是你要管理相同的 100 部主机，那么将原始码转制作成 RPM 就有价值！单机版的特殊软件，例如学术网络常会用到的 MPICH/PVM 等平行运算函式库，这种软件建议使用 tarball 来安装即可，不需要特别去搜寻 RPM 啰！

4. 用 Tarball 测试新版软件：

某些时刻你可能需要使用到新版的某个软件，但是原版厂商仅提供旧版软件，举例来说，我们的 CentOS 主要是定位于企业版，因此很多软件的要求是『稳』而不是『新』，但你就是需要新软件啊！然后又担心新软件装好后产生问题，回不到旧软件，那就惨了！此时你可以用 tarball 安装新软件到 /usr/local 底下，那么该软件就能够同时安装两个版本在系统上面了！而且大多数软件安装数种版本时还不会互相干扰的！嘿嘿！用来作为测试新软件是很不错的呦！只是你就得要知道你使用的指令是新版软件还是旧版软件了！

所以说，RPM 与 Tarball 各有其优缺点，不过，如果有 RPM 的话，那么优先权还是在于 RPM 安装上面，毕竟管理上比较便利，但是如果软件的架构差异性太大，或者是无法解决相依属性的问题，那么与其花大把的时间与精力在解决属性相依的问题上，还不如直接以 tarball 来安装，轻松又惬意！

重点回顾

- 为了避免使用者自行编译的困扰，开发商自行在特定的硬件与操作系统平台上面预先编译好软件，并将软件以特殊格式封包成档案，提供终端用户直接安装到固定的操作系统上，并提供简单的查询/安装/移除等流程。此称为软件管理员。常见的软件管理员有 RPM 与 DPKG 两大主流。
- RPM 的全名是 RedHat Package Manager，原本是由 Red Hat 公司所发展的，流传甚广；
- RPM 类型的软件中，所含有的软件是经过编译后的 binary program，所以可以直接安装在用户端的系统上，不过，也由于如此，所以 RPM 对于安装者的环境要求相当严格；
- RPM 除了将软件安装至用户的系统上之外，还会将该软件的版本、名称、档案与目录配置、系统需求等等均记录于数据库 (/var/lib/rpm) 当中，方便未来的查询与升级、移除；
- RPM 可针对不同的硬件等级来加以编译，制作出来的档案可于扩展名 (i386, i586, i686, x86_64) 来分辨；
- RPM 最大的问题为软件之间的相依性问题；
- SRPM 为 Source RPM，内含的档案为 Source code 而非为 binary file，所以安装 SRPM 时还需要经过 compile，不过，SRPM 最大的优点就是可以让使用者自行修改设定参数 (makefile/configure 的参数)，以符合使用者自己的 Linux 环境；
- RPM 软件的属性相依问题，已经可以藉由 yum 或者是 APT 等方式加以克服。CentOS 使用的就是 yum 机制。
- yum 服务器提供多个不同的容器放置个别的软件，以提供客户端分别管理软件类别。

本章习题

- 情境模拟题一：实际安装 php, php-mysql, php-devel, httpd-devel 等软件的方式
 - 目标：利用 rpm 查询软件是否已安装，利用 yum 进行在线查询；
 - 目标：你的 Linux 必须要已经接上 Internet 才行；
 - 需求：最好了解磁盘容量是否够用，以及如何启动服务等。

这个模拟题的目的是想要安装一套较为完整的 WWW 服务器，便且此服务器可以支持外挂的其他网页服务器模块。所以需要安装的就会有网页程序语言 php 与数据库软件 MySQL，以及未来开发用的 php-devel, httpd-devel 等软件。整个流程会有点像这样：

4. 检查所需要的软件是否存在？最好直接使用 rpm，因为可以直接取得 RPM 的数据库内容：

```
[root@www ~]# rpm -q httpd httpd-devel php php-devel php-mysql
httpd-2.2.3-22.el5.centos
```

```
package httpd-devel is not installed <==没有安装的软件！
php-5.1.6-23.el5
package php-devel is not installed <==没有安装的软件！
package php-mysql is not installed <==没有安装的软件！
```

经过上面的分析，我们知道 httpd-devel, php-devel, php-mysql 等软件并没有安装！那么该如何安装 可以使用 yum 直接在线安装。不过我们必须要先有网络才行！

5. 确认网络的可行性：

```
[root@www ~]# ifconfig eth0
eth0    Link encap:Ethernet  HWaddr 08:00:27:11:3B:75
        inet addr:192.168.201.201  Bcast:192.168.201.255
        Mask:255.255.255.0
....(底下省略)....
# 你可以看到我们的主机是有 IP 存在的！再来看看有没有路由设定存在？

[root@www ~]# route -n
Kernel IP routing table
Destination  Gateway      Genmask      Flags Metric Ref  Use Iface
192.168.201.0  0.0.0.0      255.255.255.0  U    0    0    0 eth0
0.0.0.0       192.168.201.254  0.0.0.0       UG   0    0    0 eth0
# 确实是有路由器 (Gateway) 存在的！那么该路由器是否设定正确呢？

[root@www ~]# ping -c 2 192.168.201.254
PING 192.168.201.254 (192.168.201.254) 56(84) bytes of data.
64 bytes from 192.168.201.254: icmp_seq=1 ttl=64 time=0.325 ms
64 bytes from 192.168.201.254: icmp_seq=2 ttl=64 time=0.281 ms
# 路由器有回应！表示可以连接到路由器！那么 TCP/IP 设好了，
# 但是主机名解析器系统 (DNS) 该如何处理？

[root@www ~]# dig www.google.com

; <<>> DiG 9.3.4-P1 <<>> www.google.com
;; global options: printcmd
....(中间省略)....
;; QUESTION SECTION:
;www.google.com.          IN      A
....(中间省略)....
;; ANSWER SECTION:
www.google.com.          522933 IN      CNAME  www.l.google.com.
www.l.google.com.       107    IN      A      72.14.203.103
....(中间省略)....
;; Query time: 5 msec
;; SERVER: 120.114.150.1#53(120.114.150.1)
;; WHEN: Fri Sep 18 13:14:45 2009
;; MSG SIZE  rcvd: 340
# 确实有查到 Google 的 IP ，且是由 120.114.150.1 那部 DNS 主机帮忙解析的！
```

6. 网络设定妥当之后，那我们就能直接使用 yum 啰！可以这样直接进行安装的：

```
[root@www ~]# yum install httpd httpd-devel php php-devel php-mysql
```

然后接着一步一步进行安装即可。

简答题部分：

- 如果你曾经修改过 yum 配置文件内的容器设定 (/etc/yum.repos.d/*.repo)，导致下次使用 yum 进行安装时老是发现错误，此时你该如何是好？

先确认你的配置文件确实是正确的，如果没问题，可以将 yum 的快取清除，使用『yum clean all』即可。事实上，yum 的所有快取、下载软件、下载软件的表头数据，都放置于 /var/cache/yum/ 目录下。

- 简单说明 RPM 与 SRPM 的异同？

RPM 档案是由程序打包者 (通常是由 distribution 的开发商) 藉由程序的原始码，在特定的平台上面所编译成功的 binary program 的数据，并将该数据制作成为 RPM 的格式，以方便相同软、硬件平台的用户之安装使用。在安装时显的很简单，因为程序打包者的平台与使用者所使用的平台预设为相同。

至于 SRPM 则是藉由与 RPM 相同的配置文件数据，不过将原始码直接包在 SRPM 档案当中，而不经编译。因为 SRPM 所内含的数据为原始码，所以安装时必须再经过编译的行为才能成为 RPM 并提供使用者安装。

- 假设我想要安装一个软件，例如 pkgname.i386.rpm，但却老是发生无法安装的问题，请问我可以加入哪些参数来强制安装他？

可以加入 --nodeps 等参数。例如 rpm -ivh --nodeps pkgname.i386.rpm

- 承上题，你认为强制安装之后，该软件是否可以正常执行？为什么？

一般来说，应该是『不能执行』的，因为该软件具有相依属性的问题，某些时刻该软件的程序可能需要呼叫外部的函式库，但函式库可能未安装，因此当然无法执行成功。

- 有些人使用 OpenLinux 3.1 Server 安装在自己的 P-166 MMX，却发现无法安装，在查询了该原版光盘的内容，发现里面的文件名为 *.i686.rpm。请问，无法安装的可能原因为何？

因为 P-166MMX 为 i586 的硬件平台，而 OpenLinux 为针对 i686 的硬件平台进行优化，因此很可能由于下达的参数无法支持的问题，导致无法安装成功。

- 请问我使用 rpm -Fvh *.rpm 及 rpm -Uvh *.rpm 来升级时，两者有何不同？

-Uvh 后面接的软件，如果原本未安装，则直接安装，原本已安装时，则直接升级；

-Fvh 后面接的软件，如果原本未安装，则不安装，原本已安装时，则直接升级；

- 假设有一个厂商推出软件时，自行处理了数字签名，你想要安装他们的软件所以需要使用数字签名，假设数字签名的档名为 signe，那你该如何安装？

```
rpm --import signe
```

- 承上，假设该软件厂商提供了 yum 的安装网址为：http://their.server.name/path/，那你该如何处理 yum 的配置文件？

可以自行取个档名，在此例中我们使用『vim /etc/yum.repos.d/their.repo』，扩展名要正确！内容有点像这样即可：

```
[their]
name=their server name
baseurl=http://their.server.name/path/
enable=1
gpgcheck=0
```

然后使用 yum 去安装该软件看看。



参考数据与延伸阅读

- 注 1 : GNU Privacy Guard (GPG) 官方网站的介绍 : <http://www.gnupg.org/>
- RPM 包装档案管理程序 : <http://www.study-area.org/tips/rpm.htm>
- 中文 RPM HOW-TO : <http://www.linux.org.tw/CLDP/RPM-HOWTO.html>
- RPM 的使用 : <http://linux.tnc.edu.tw/techdoc/rpm-howto.htm>
- 大家来作 RPM : <http://freebsd.ntu.edu.tw/bsd/4/3/2/29.html>
- 一本 RPM 的原文书 : <http://linux.tnc.edu.tw/techdoc/maximum-rpm/rpmbook/>
- 台湾网络危机处理小组 : <http://www.cert.org.tw/>

2002/08/21 : 第一次完成

2003/02/11 : 重新编排与加入 FAQ

2004/04/11 : 已经完成了 [Source code](#) 与 [Tarball](#) , 开始进行 RPM 与 SRPM 的介绍 ! (需要耗时多日啊 ! 因为又要进兵营去了 !)

2004/04/20 : 终于给他熬出来啦 ! 又是过了两个休假期间 ~ 啊 ! 给我退伍令、其余免谈 !

2005/10/02 : 旧版的 SRPM 数据已经移动到 [此处](#) 。

2005/10/03 : 旧版的针对 Red Hat 与 Mandriva 的版本移动到 [此处](#) 。

2005/10/03 : 将原本去年的版本改为 FC4 为范例的模样 !

2009/06/20 : 原本的针对 FC4 写的旧版文章移动到[此处](#)。

2009/09/18 : 加入了简单的情境模拟, 也加入了一些关于 yum 的习题喔 !

322654

在 Linux 上头的图形接口我们称之为 X Window System，简称为 X 或 X11 啰！为何称之为系统呢？这是因为 X 窗口系统又分为 X server 与 X client，既然是 Server/Client (主从架构) 这就表示其实 X 窗口系统是可以跨网络且跨平台的！X 窗口系统对于 Linux 来说仅是一个软件，只是这个软件日趋重要喔！因为 Linux 是否能够在桌面计算机上面流行，与这个 X 窗口系统有关啦！好在，目前的 X 窗口系统整合到 Linux 已经非常优秀了，而且也能够具有 3D 加速的功能，只是，我们还是得要了解一下 X 窗口系统才好，这样如果出问题，我们才有办法处理啊！

1. 什么是 X Window System

1.1 X Window 的发展简史

1.2 主要组件：X Server/X Client/Window Manager/Display Manager

1.3 X Window 的启动流程：startx, xinit

1.4 X 启动流程测试

1.5 我是否需要启用 X Window System

2. X Server 配置文件解析与设定

2.1 解析 xorg.conf 设定

2.2 X Font Server (XFS) 与加入额外中文字形：chkfontpath, fc-cache

2.3 配置文件重建与显示器参数微调：透过 gtf 调整分辨率

3. 显示适配器驱动程序安装范例

3.1 NVidia

3.2 ATI (AMd)

3.3 Intel

4. 重点回顾

5. 本章习题

6. 参考数据与延伸阅读

7. 针对本文的建议：<http://phorum.vbird.org/viewtopic.php?t=23897>



什么是 X Window System

Unix Like 操作系统不是只能进行服务器的架设而已，在美编、排版、制图、多媒体应用上也是有其需要的。这些需求都需要用到图形接口 (Graphical User Interface, GUI) 的操作的，所以后来才有所谓的 X Window System 这玩意儿。那么为啥图形窗口接口要称为 X 呢？因为就英文字母来看 X 是在 W(indow) 后面，因此，人们就戏称这一版的窗口接口为 X 啰 (有下一版的新窗口之意)！

事实上，X Window System 是个非常大的架构，他还用到网络功能呢！也就是说，其实 X 窗口系统是能够跨网络与跨操作系统平台的！而鸟哥这个基础篇是还没有谈到服务器与网络主从式架构，因此 X 在这里并不容易理解的。不过，没关系！我们还是谈谈 X 怎么来的，然后再来谈谈这 X 窗口系统的组件有哪些，慢慢来，应该还是能够理解 X 的啦！



X Window 的发展简史

X Window 系统最早是由 MIT (Massachusetts Institute of Technology, 麻省理工学院) 在 1984 年发展出来的，当初 X 就是在 Unix 的 System V 这个操作系统版本上面开发出来的。在开发 X 时，开发者就希望这个窗口接口不要与硬件有强烈的相关性，这是因为如果与硬件的相关性高，那就等于是一个操作系统了，如此一来应用性会比较局限。因此 X 在当初就是以应用程序的概念来开发的，而非以操作系统来开发。

由于这个 X 希望能够透过网络进行图形接口的存取，因此发展出许多的 X 通讯协议，这些网络架构非常的有趣，所以吸引了很多厂商加入研发，因此 X 的功能一直持续在加强！一直到 1987 年更改 X 版本到 X11，这一版 X 取得了明显的进步，后来的窗口接口改良都是架构于此一版本，因此后来 X 窗口

也被称为 X11。这个版本持续在进步当中，到了 1994 年发布了新版的 X11R6，后来的架构都是沿用此一释出版本，所以后来的版本定义就变成了类似 1995 年的 X11R6.3 之类的样式。(注 1)

1992 年 XFree86 (<http://www.xfree86.org/>) 计划顺利展开，该计划持续在维护 X11R6 的功能性，包括对新硬件的支持以及更多新增的功能等等。当初定名为 XFree86 其实是根据『X + Free software + x86 硬件』而来的呢。早期 Linux 所使用的 X Window 的主要核心都是由 XFree86 这个计划所提供的，因此，我们常常将 X 系统与 XFree86 挂上等号的说。

不过由于一些授权的问题导致 XFree86 无法继续提供类似 GPL 的自由软件，后来 Xorg 基金会就接手 X11R6 的维护！Xorg (<http://www.x.org/>) 利用当初 MIT 发布的类似自由软件的授权，将 X11R6 拿来维护，并且在 2004 年发布了 X11R6.8 版本，更在 2005 年后发表了 X11R7.x 版。现在我们 CentOS 5.x 使用的 X 就是 Xorg 提供的 X11R7 喔！而这个 X11R6/X11R7 的版本是自由软件，因此很多组织都利用这个架构去设计他们的图形接口喔！包括 Mac OS X v10.3 也曾利用过这个架构来设计他们的窗口呢！我们的 CentOS 也是利用 Xorg 提供的 X11 啦！

从上面的说明，我们可以知道的是：

- 在 Unix Like 上面的图形用户接口 (GUI) 被称为 X 或 X11；
- X11 是一个『软件』而不是一个操作系统；
- X11 是利用网络架构来进行图形接口的执行与绘制；
- 较著名的 X 版本为 X11R6 这一版，目前大部分的 X 都是这一版演化出来的 (包括 X11R7)；
- 现在大部分的 distribution 使用的 X 都是由 Xorg 基金会所提供的 X11 软件；
- X11 使用的是 MIT 授权，为类似 GPL 的自由软件授权方式。

💧主要组件：X Server/X Client/Window Manager/Display Manager

如同前面谈到的，X Window system 是个利用网络架构的图形用户接口软件，那到底这个架构可以分成多少个组件呢？基本上分成 X Server 与 X Client 两个组件而已喔！其中 X Server 在管理硬件，而 X Client 则是应用程序。在运作上，X Client 应用程序会将所想要呈现的画面告知 X Server，最终由 X server 来将结果透过他所管理的硬件绘制出来！整体的架构我们大约可以使用如下的图示来作个介绍：(注 2)



图 1.2.1、X Window System 的架构 (注 2)

上面的图示非常有趣喔！我们在客户端想要取得来自服务器的图形数据时，我们客户端使用的当然是客户端的硬设备啊，所以，X Server 的重点就是在管理客户端的硬件，包括接受键盘/鼠标等设备的输入信息，并且将图形绘制到屏幕上 (请注意上图的所有组件之间的箭头指示)。但是到底要绘制个啥东西呢？绘图总是需要一些数据才能绘制吧？此时 X Client (就是 X 应用程序) 就很重要啦！他主要提供的就是告知 X Server 要绘制啥东西。那照这样的想法来思考，我们是想要取得远程服务器的绘图数据来我们的计算机上面显示嘛！所以啰，远程服务器提供的是 X client 软件啊！

底下就让我们来更深入的聊一聊这两个组件吧！

-
- X Server：硬件管理、屏幕绘制与提供字型功能：

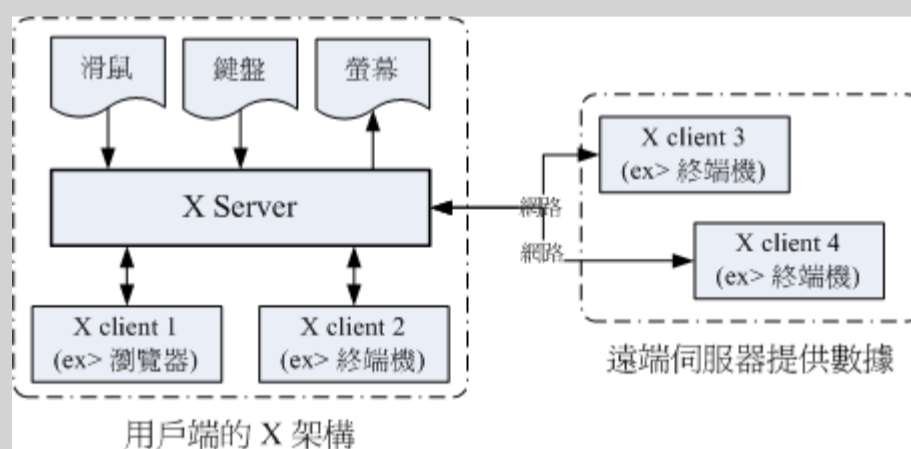
既然 X Window System 是要显示图形接口，因此理所当然的需要一个组件来管理我主机上面的所有硬设备才行！这个任务就是 X Server 所负责的。而我们在 X 发展简史当中提到的 XFree86 计划及 Xorg 基金会，主要提供的就是这个 X Server 啦！那么 X Server 管理的设备主要有哪些呢？其实与输入/输出有关喔！包括键盘、鼠标、手写板、显示器 (monitor)、屏幕分辨率与颜色深度、显示适配器 (包含驱动程序) 与显示的字型等等，都是 X Server 管理的。

噢！显示适配器、屏幕以及键盘鼠标的设定，不是在开机的时候 Linux 系统以 /etc/sysconfig 目录下的 keyboard/mouse 等配置文件就设好了吗？为何 X Server 还要重新设定啊？这是因为 X Window 在 Linux 里面仅能算是『一套很棒的软件』，所以 X Window 有自己的配置文件，你必须要针对他的配置文件设定妥当才行。也就是说，Linux 的设定与 X Server 的设定不一定要相同的！因此，你在 Linux 的 run level 3 想要玩图形接口时，就得要加载 X Window 需要的驱动程序才行~总之，X Server 的主要功能就是在管理『主机』上面的显示硬件与驱动程序。

既然 X Window System 是以透过网络取得图形接口的一个架构，那么客户端是如何取得服务器端提供的图形画面呢？由于服务器与客户端的硬件不可能完全相同，因此我们客户端当然不可能使用到服务器端的硬件显示功能！举例来说，你的客户端计算机并没有 3D 影像加速功能，那么你的画面可能呈现出服务器端提供的 3D 加速吗？当然不可能吧！所以啰 X Server 的目的在管理客户端的硬设备！也就是说：『每部客户端主机都需要安装 X Server，而服务器端则是提供 X Client 软件，以提供客户端绘图所需要的数据数据』。

X Server / X Client 的互动并非仅有 client --> server，两者其实有互动的！从上图 1.2.1 我们也可以发现，X Server 还有一个重要的工作，那就是将来自输入设备 (如键盘、鼠标等) 的动作告知 X Client，你晓得，X Server 既然是管理这些周边硬件，所以，周边硬件的动作当然是由 X Server 来管理的，但是 X Server 本身并不知道接口设备这些动作会造成什么显示上的效果，因此 X Server 会将接口设备的这些动作行为告知 X Client，让 X Client 去伤脑筋。

-
- X Client：负责 X Server 要求的『事件』之处理：

前面提到的 X Server 主要是管理显示接口与在屏幕上绘图，同时将输入设备的行为告知 X Client，此时 X Client 就会依据这个输入设备的行为来开始处理，最后 X Client 会得到『嗯！这个输入设备的行为会产生某个图示』，然后将这个图示的显示数据回传给 X Server，X server 再根据 X Client 传来的绘图资料将他绘图在自己的屏幕上，来得到显示的结果。

也就是说，X Client 最重要的工作就是处理来自 X Server 的动作，将该动作处理成为绘图数据，再将这些绘图数据传回给 X Server 啰！由于 X Client 的目的在产生绘图的数据，因此我们也称呼 X Client 为 X Application (X 应用程序)。而且，每个 X Client 并不知道其他 X Client 的存在，意思是说，如果有两个以上的 X client 同时存在时，两者并不知道对方到底传了什么数据给 X Server，因此 X Client 的绘图常常会互相重叠而产生困扰喔！

举个例子来说，当我们在 X Window 的画面中，将鼠标向右移动，那他是怎么告知 X Server 与 X Client 的呢？首先，X server 会侦测到鼠标的移动，但是他不知道应该怎么绘图啊！此时，他将鼠标的这个动作告知 X Client，X Client 就会去运算，结果得到，嘿嘿！其实要将鼠标指针向右移动几个位素，然后将这个结果告知 X server，接下来，您就会看到 X Server 将鼠标指针向右移动啰~

这样做有什么好处啊？最大的好处是，X Client 不需要知道 X Server 的硬件配备与操作系统！因为 X Client 单纯就是在处理绘图的数据而已，本身是不绘图的。所以，在客户端的 X Server 用的是什么硬件？用的是哪套操作系统？服务器端的 X Client 根本不需要知道~相当的先进与优秀~对吧！^_^ 整个运作流程可以参考下图：客户端用的是什么操作系统在 Linux 主机端是不在乎的！



图 1.2.2、X Server 客户端的操作系统与 X client 的沟通示意

- X Window Manager：特殊的 X Client，负责管理所有的 X client 软件

刚刚前面提到，X Client 的主要工作是将来自 X Server 的数据处理成为绘图数据，再回传给 X server 而已，所以 X client 本身是不知道他在 X Server 当中的位置、大小以及其他相关信息的。这也是上面我们谈到的，X client 彼此不知道对方在屏幕的哪个位置啊！为了克服这个问题，因此就有 Window Manager (WM, 窗口管理员) 的产生了。窗口管理员也是 X client，只是他主要在负责全部 X client 的控管，还包括提供某些特殊的功能，例如：

- 提供许多的控制元素，包括任务栏、背景桌面的设定等等；
- 管理虚拟桌面 (virtual desktop)；
- 提供窗口控制参数，这包括窗口的大小、窗口的重迭显示、窗口的移动、窗口的最小化等等。

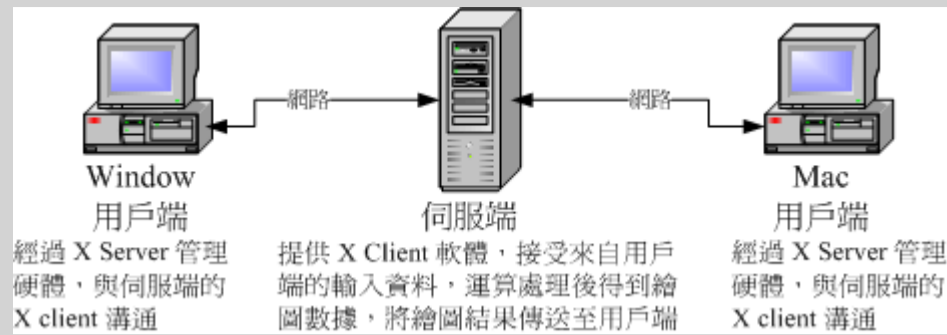
我们常常听到的 KDE, GNOME, XFCE 还有阳春到爆的 twm 等等，都是一些窗口管理员的项目计划啦！这些项目计划中，每种窗口管理员所用以开发的显示引擎都不太相同，所着重方向也不一样，因此我们才会说，在 Linux 底下，每套 Window Manager 都是独特存在的，不是换了桌面与显示效果而已，而是连显示的引擎都不会一样喔！底下是这些常见的窗口管理员全名与连结：

- GNOME (GNU Network Object Model Environment) : <http://www.gnome.org/>
- KDE (K Desktop Environment) : <http://kde.org/>
- twm (Tab Window Manager) : <http://xwinman.org/vtwm.php>
- XFCE (XForms Common Environment) : <http://www.xfce.org/>

由于 Linux 越来越朝向 Desktop 桌面计算机使用方向走，因此窗口管理员的角色会越来越重要！目前我们 CentOS 预设提供的有 GNOME 与 KDE，这两个窗口管理员上面还有提供非常多的 X client 软件，包括办公室生产力软件 (Open Office) 以及常用的网络功能 (firefox 浏览器、Thunderbird 收发信件软件) 等。现在使用者想要接触 Linux 其实真的越来越简单了，如果不要架设服务器，那么 Linux 桌面的使用与 Windows 系统可以说是一模一样的！不需要学习也能够入门哩！ ^_^

那么你知道 X Server / X client / window manager 的关系了吗？我们举 CentOS 预设的 GNOME 为例好了，由于我们要在本机端启动 X Window system，因此，在我们的 CentOS 主机上面必须要有 Xorg 的 X server 核心，这样才能够提供屏幕的绘制啊~然后为了让窗口管理更方便，于是就加装了 GNOME 这个计划的 window manager，然后为了让自己的使用更方便，于是就在 GNOME 上面加上更多的窗口应用软件，包括输入法等等的，最后就建构出我们的 X Window System 啰~ ^_^！所以你也知道，X server/X client/Window Manager 是同时存在于我们一部 Linux 主机上头的啦！

- Display Manager：提供登入需求

谈完了上述的数据后，我们得要了解一下，那么我如何取得 X Window 的控制？在本机的文字接口底下你可以输入 startx 来启动 X 系统，此时由于你已经登入系统了，因此不需要重新登入即可取得 X 环境。但如果是 runlevel 5 的环境呢？你会发现在 tty7 的地方有个可以让你使用图形接口登入 (输入账号密码) 的咚咚，那个是啥？是 X Server/X client 还是什么的？其实那是个 Display Manager 啦！这个 display manager 最大的任务就是提供登入的环境，并且加载使用者选择的 Window Manager 与语系等数据喔！

几乎所有的大型窗口管理员项目计划都会提供 display manager 的，在 CentOS 上面我们主要利用的是 GNOME 的 GNOME Display Manager (gdm) 这支程序来提供 tty7 的图形接口登入喔！至于登入后取得的窗口管理员，则可以在 gdm 上面进行选择的！我们在第五章介绍的登入环境，那个环境其实就是 gdm 提供的啦！再回去参考看看图示吧！^_^！所以说，并非 gdm 只能提供 GNOME 的登入而已喔！

💧 X Window 的启动流程

现在我们知道要启动 X Window System 时，必须要先启动管理硬件与绘图的 X Server，然后才加载 X Client。基本上，目前都是使用 Window Manager 来管理窗口接口风格的。那么如何取得这样的窗口系统呢？你可以透过登入本机的文字接口后，输入 startx 来启动 X 窗口；也能够透过 display manager (如果有启动 runlevel 5) 提供的登入画面，输入你的账号密码来登入与取得 X 窗口的！

问题是，你的 X server 配置文件为何？如何修改分辨率与显示器？你能不能自己设定默认启动的窗口管理员？如何设定预设的使用者环境 (与 X client 有关) 等等的，这些数据都需要透过了解 X 的启动流程才能得知！所以，底下我们就来谈谈如何启动 X 的流程吧！^_^

-
- 在文字接口启动 X：透过 startx 指令

我们都知道 Linux 是个多人多任务的操作系统，所以啦，X 窗口也是可以根据不同的使用者而有不同的设定！这也就是说，每个用户启动 X 时，X server 的分辨率、启动 X client 的相关软件及 Window Manager 的选择可能都不一样！但是，如果你是首次登入 X 呢？也就是说，你自己还没有建立自己的专属 X 画面时，系统又是从哪里给你这个 X 预设画面呢？而如果你已经设定好相关的信息，这些信息又是存放于何处呢？

事实上，当你在纯文本接口且并没有启动 X 窗口的情况下输入 startx 时，这个 startx 的作用就是在帮你设定好上头提到的这些动作啰！startx 其实是一个 shell script，他是一个比较亲和的程序，会主动的帮忙使用者建立起他们的 X 所需要引用的配置文件而已。你可以自行研究一下 startx 这个 script 的内容，鸟哥在这里仅就 startx 的作用作个介绍。

startx 最重要的任务就是找出用户或者是系统默认的 X server 与 X client 的配置文件，而使用者也能够使用 startx 外接参数来取代配置文件的内容。这个意思是说：startx 可以直接启动，也能够外接参数，例如底下格式的启动方式：

```
[root@www ~]# startx [X client 参数] -- [X server 参数]

# 范例：以颜色深度为 16 bit 启动 X
[root@www ~]# startx -- -depth 16
```

startx 后面接的参数以两个减号『--』隔开，前面的是 X Client 的设定，后面的是 X Server 的设定。上面的范例是让 X server 以颜色深度 16 bit 色 (亦即每一像素占用 16 bit，也就是 65536 色) 显示，因为颜色深度是与 X Server 有关的，所以参数当然是写在 -- 后面啰，于是就成了上面的模样！

你会发现，鸟哥上面谈到的 startx 都是提到如何找出 X server / X client 的设定值而已！没错，事实上启动 X 的是 xinit 这支程序，startx 仅是在帮忙找出设定值而已！那么 startx 找到的设定值可用顺序为何呢？基本上是这样的：

- X server 的参数方面：
 1. 使用 startx 后面接的参数；
 2. 若无参数，则找寻用户家目录的档案，亦即 ~/.xserverrc
 3. 若无上述两者，则以 /etc/X11/xinit/xserverrc

4. 若无上述三者，则单纯执行 `/usr/bin/X` (此即 X server 执行档)

• X client 的参数方面：

1. 使用 `startx` 后面接的参数；
2. 若无参数，则找寻用户家目录的档案，亦即 `~/.xinitrc`
3. 若无上述两者，则以 `/etc/X11/xinit/xinitrc`
4. 若无上述三者，则单纯执行 `xterm` (此为 X 底下的终端机软件)

根据上述的流程找到启动 X 时所需要的 X server / X client 的参数，接下来 `startx` 会去呼叫 `xinit` 这支程序来启动我们所需要的 X 窗口系统整体喔！接下来当然就是要谈谈 `xinit` 啰～

• 由 `startx` 呼叫执行的 `xinit`

事实上，当 `startx` 找到需要的设定值后，就呼叫 `xinit` 实际启动 X 的。他的语法是：

```
[root@www ~]# xinit [client option] -- [server or display option]
```

那个 `client option` 与 `server option` 如何下达呢？其实那两个咚咚就是由刚刚 `startx` 去找出来的啦！在我们透过 `startx` 找到适当的 `xinitrc` 与 `xserverrc` 后，就交给 `xinit` 来执行。在预设的情况下 (使用者尚未有 `~/.xinitrc` 等档案时)，你输入 `startx`，就等于进行 `xinit /etc/X11/xinit/xinitrc -- /etc/X11/xinit/xserverrc` 这个指令一般！但由于 `xserverrc` 也不存在，参考上一小节的参数搜寻顺序，因此实际上的指令是：`xinit /etc/X11/xinit/xinitrc -- /usr/bin/X`，这样瞭了吗？

那为什么不要直接执行 `xinit` 而是使用 `startx` 来呼叫 `xinit` 呢？这是因为我们必须取得一些参数嘛！`startx` 可以帮我们快速的找到这些参数而不必手动输入的。因为单纯只是执行 `xinit` 的时候，系统的默认 X Client 与 X Server 的内容是这样的：[\(注 3\)](#)

```
xinit xterm -geometry +1+1 -n login -display :0 -- X :0
```

在 X client 方面：那个 `xterm` 是 X 窗口底下的虚拟终端机，后面接的参数则是这个终端机的位置与登入与否。最后面会接一个『`-display :0`』表示这个虚拟终端机是启动在『第 :0 号的 X 显示接口』的意思。至于 X Server 方面，而我们启动的 X server 程序就是 X 啦！其实 X 就是 Xorg 的连结档，亦即是 X Server 的主程序啰！所以我们启动 X 还挺简单的～直接执行 X 而已，同时还指定 X 启动在第 :0 个 X 显示接口。如果单纯以上面的内容来启动你的 X 系统时，你就会发现 `tty7` 有画面了！只是.....很丑～因为我们还没有启动 `window manager` 啊！

从上面的说明我们可以知道，`xinit` 主要在启动 X server 与加载 X client，但这个 `xinit` 所需要的参数则是由 `startx` 去帮忙找寻的。因此，最重要的当然就是 `startx` 找到的那些参数啦！所以呢，重点当然就是 `/etc/X11/xinit/` 目录下的 `xinitrc` 与 `xserverrc` 这两个档案的内容是啥啰～虽然 `xserverrc` 预设是不存在的。底下我们就分别来谈一谈这两个档案的主要内容与启动的方式～

• 启动 X server 的档案：`xserverrc`

X 窗口最先需要启动的就是 X server 啊，那 X server 启动的脚本与参数是透过 `/etc/X11/xinit/` 里面的 `xserverrc`。不过我们的 CentOS 5.x 根本就没有 `xserverrc` 这个档案啊！那用户家目录目前也没有 `~/.xserverrc`，这个时候系统会怎么做呢？其实就是执行 `/usr/bin/X` 这个指令啊！这个指令也是系统最原始的 X server 执行档啰。

在启动 X Server 时，Xorg 会去读取 `/etc/X11/xorg.conf` 这个配置文件。针对这个配置文件的内容，我们会在下一个小节介绍。如果一切顺利，那么 X 就会顺利的在 `tty7` 的环境中启动了 X。单纯的 X 启

动时，你只会看到画面一片漆黑，然后中心有个鼠标的光标而已~

由前一小节的说明中，你可以发现到其实 X 启动的时候还可以指定启动的接口喔！那就是 :0 这个参数，这是啥？事实上我们的 Linux 可以『同时启动多个 X』喔！第一个 X 的画面会在 :0 亦即是 tty7，第二个 X 则是 :1 亦即是 tty8。后续还可以有其他的 X 存在的。因此，上一小节我们也有发现，xterm 在加载时，也必须要使用 -display 来说明，这个 X 应用程序是需要哪个 X 加载的才行呢！其中比较有趣的是，X server 未注明加载的接口时，默认是使用 :0 ~ 但是 X client 未注明时，则无法执行喔！

启动了 X server 后，接下来就是加载 X client 到这个 X server 上面啦！

- 启动 X Client 的档案：xinitrc

假设你的家目录并没有 ~/.xinitrc，则此时 X Client 会以 /etc/X11/xinit/xinitrc 来作为启动 X Client 的预设脚本。xinitrc 这个档案会将很多其他的档案参数引进来，包括 /etc/X11/xinit/xinitrc-common 与 /etc/X11/xinit/Xclients 还有 /etc/sysconfig/desktop。你可以参考 xinitrc 后去搜寻各个档案来了解彼此的关系。

不过分析到最后，其实最终就是载入 KDE 或者是 GNOME 而已。你也可以发现最终在 XClient 档案当中会有两个指令的搜寻，包括 startkde 与 gnome-session 这两个，这也是 CentOS 预设会提供的两个主要的 Window Manager 啰。而你也可以透过修改 /etc/sysconfig/desktop 内的 DESKTOP=GNOME 或 DESKTOP=KDE 来决定默认使用哪个窗口管理员的。如果你并没有安装这两个家伙，那么 X 就会去使用阳春的 twm 这个窗口管理员来管理你的环境啰。

Tips:

不论怎么说，鸟哥还是希望大家可以透过解析 startx 这个 script 的内容去找到每个档案，再根据分析每个档案来找到您 distributions 上面的 X 相关档案~ 毕竟每个版本的 Linux 还是有所差异的~



另外，如果有特殊需求，你当然可以自定义 X client 的参数！这就得要修改你家目录下的 ~/.xinitrc 这个档案啰。不过要注意的是，如果你的 .xinitrc 配置文件里面有启动的 x client 很多的时候，千万注意将除了最后一个 window manager 或 X Client 之外，都放到背景里面去执行啊！举例来说，像底下这样：

```
xclock -geometry 100x100-5+5 &  
xterm -geometry 80x50-50+150 &  
exec /usr/bin/twm
```

意思就是说，我启动了 X，并且同时启动 xclock / xterm / twm 这三个 X clients 喔！如此一来，你的 X 就有这三个咚咚可以使用了！如果忘记加上 & 的符号，那就..... 会让系统等待啊，而无法一次就登入 X 呢！

- X 启动的埠口

好了，根据上面的说明，我们知道要在文字接口底下启动 X 时，直接使用 startx 来找到 X server 与 X client 的参数或配置文件，然后再呼叫 xinit 来启动 X 窗口系统。xinit 先载入 X server 到预设的 :0 这个显示接口（默认在 tty7），然后再加载 X client 到这个 X 显示接口上。而 X client 通常就是 GNOME 或 KDE，这两个设定也能够在 /etc/sysconfig/desktop 里面作好设定。最后我们想要了解的是，既然 X 是可以跨网络的，那 X 启动的埠口是几号？

其实，CentOS 由于考虑 X 窗口是在本机上面运作，因此将埠口改为插槽档 (socket) 了，因此你无法观察到 X 启动的埠口的。事实上，X server 应该是要启动一个 port 6000 来与 X client 进行沟通的！

由于系统上面也可能有多个 X 存在，因此我们就会有 port 6001, port 6002... 等等。这也就是说：

X 窗口系统	显示接口号码	默认终端机	网络监听端口
第一个 X	hostname:0	tty7	port 6000
第二个 X	hostname:1	tty8	port 6001

在 X Window System 的环境下，我们称 port 6000 为第 0 个显示接口，亦即为 hostname:0，那个主机名通常可以不写，所以就变成了 :0 即可。在预设的情况下，第一个启动的 X (不论是启动在第几个 port number) 是在 tty7，亦即按下 [ctrl]+[Alt]+[F7] 那个画面。而起动的第二个 X (注意到了吧！可以有多个 X 同时启动在您的系统上呢) 则预设在了 tty8 亦即 [ctrl]+[Alt]+[F8] 那个画面呢！很神奇吧！
^_^

如前所述，因为主机上的 X 可能有多个同时存在，因此，当我们在启动 X Server / Client 时，应该都要注明该 X Server / Client 主要是提供或接受来自哪个 display 的 port number 才行。

💧 X 启动流程测试

好了，我们可以针对 X Server 与 X client 的架构来做个简单的测试喔！由于鸟哥不知道你到底有没有启动过 X，因此底下鸟哥将这个练习指定于第二个 X，亦即是 :1 这个显示位置来显示喔！而且，底下的指令都是在 tty1 的地方执行的，至于底下的画面则是在 tty8 的地方展现。因此，请自行切换 tty1 下达指令与 tty8 查阅结果啰！（如果是 CentOS 之类的 Red Hat 系统，请务必启动 xfs 这个服务喔！）

```
1. 先来启动第一个 X 在 :1 画面中：  
[root@www ~]# X :1 &
```



图 1.4.1、单纯启动 X server 的情况

上述的 X 是大写，那个 :1 是写在一起的，至于 & 则是放到背景去执行。此时系统会主动的跳到第二个图形接口终端机，亦即 tty8 上喔！所以如果一切顺利的话，你应该可以看到一个 X 的鼠标光标可以让你移动了(如上图所示)。该画面就是 X Server 启动的画面啰！丑丑的，而且没有什么 client 可以用啊！接下来，请按下 [ctrl]+[alt]+[F1] 回到刚刚下达指令的终端机：

```
2. 输入数个可以在 X 当中执行的虚拟终端机  
[root@www ~]# xterm -display :1 &  
[root@www ~]# xterm -display :1 &
```



图 1.4.2 、 在 X 上面启动 xterm 终端机显示的结果

那个 xterm 是必须要在 X 底下才能够执行的终端机接口。加入的参数 -display 则是指出这个 xterm 要在那个 display 使用的。这两个指令请不要一次下完！先执行一次，然后按下 [ctrl]+[alt]+[F8] 去到 X 画面中，你会发现多了一个终端机啰~ 不过，可惜的是，你无法看到终端机的标题、也无法移动终端机，当然也无法调整终端机的大小啊！我们回到刚刚的 tty1 然后再次下达 xterm 指令，理论上应该多一个终端机，去到 tty8 查阅一下。唉~没有多出一个终端机啊？这是因为两个终端机重迭了~我们又无法移动终端机，所以只看到一个。接下来，请再次回到 tty1 去下达指令吧！

```
3. 在输入不同的 X client 观察观察，分别去到 tty8 观察喔！  
[root@www ~]# xclock -display :1 &  
[root@www ~]# xeyes -display :1 &
```

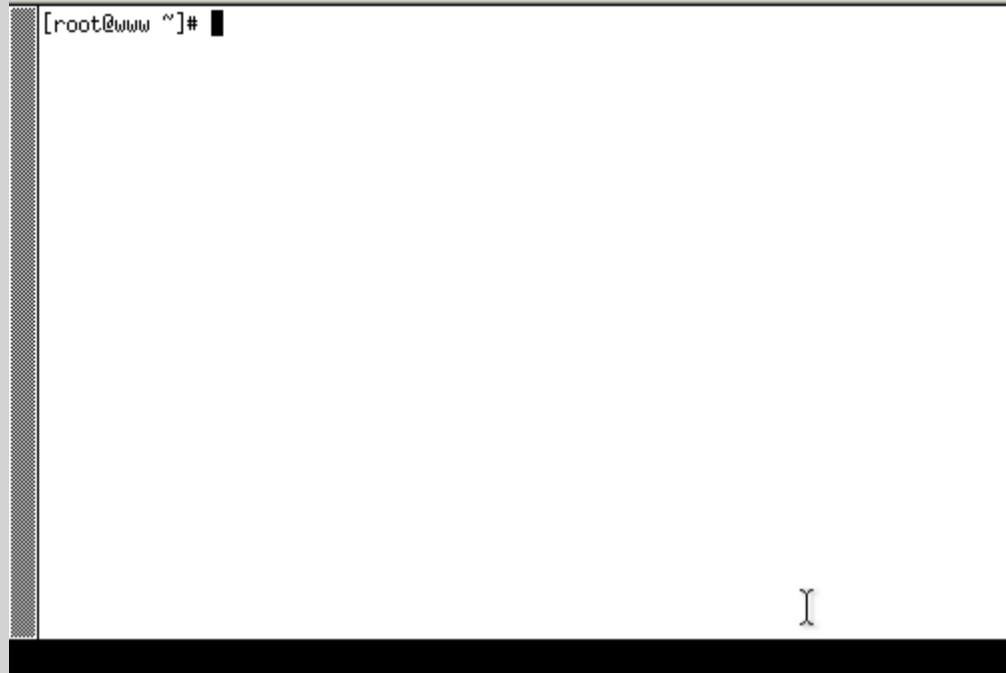

图 1.4.3 、 分别启动 xclock 时钟与 xeyes 眼睛的结果

跟前面一样的，我们又多执行了两个 X client ，其中 xclock 会显示时钟，而 xeyes 则是会出现一双大眼睛来盯着光标！你可以移动一下光标就可以发现眼睛的焦聚会跑啊 ^_^！不过，目前的四个 X client 通通不能够移动与放大缩小！如此一来，你怎么在 xterm 底下下达指令啊？当然就很困扰~所以让我们来加载最阳春的窗口管理员吧！

```
4. 输入可以管理的 window manager  
[root@www ~]# twm -display :1 &
```

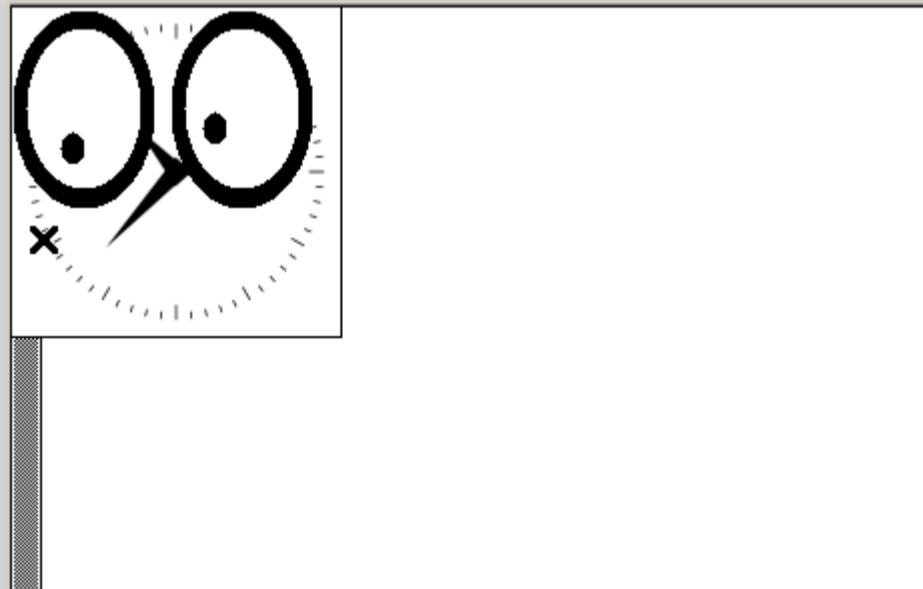

图 1.4.4、窗口管理员 twm 的功能显示

回到 tty1 后，用最简单的 twm 这个窗口管理员来管理我们的 X 吧！输入之后，去到 tty8 看看，用鼠标移动一下终端机看看？可以移动了吧？也可以缩小放大窗口啰~同时也出现了标题提示啰~也看到两个终端机啦！现在终于知道窗口管理员的重要性了吧？^_^！在黑屏幕地方按下鼠标右键，就会出现类似上面画面最右边的选单，你就可以进行额外的管理啰~玩玩看先！

```
5. 将所有刚刚建立的 X 相关工作全部杀掉！
[root@www ~]# kill %6
[root@www ~]# kill %5
[root@www ~]# kill %4
[root@www ~]# kill %3
[root@www ~]# kill %2
[root@www ~]# kill %1
```

很有趣的一个小实验吧~透过这个实验，你应该会对 X server 与 Window manager 及 tty7 以后的终端接口使用方式有比较清楚的了解~加油！

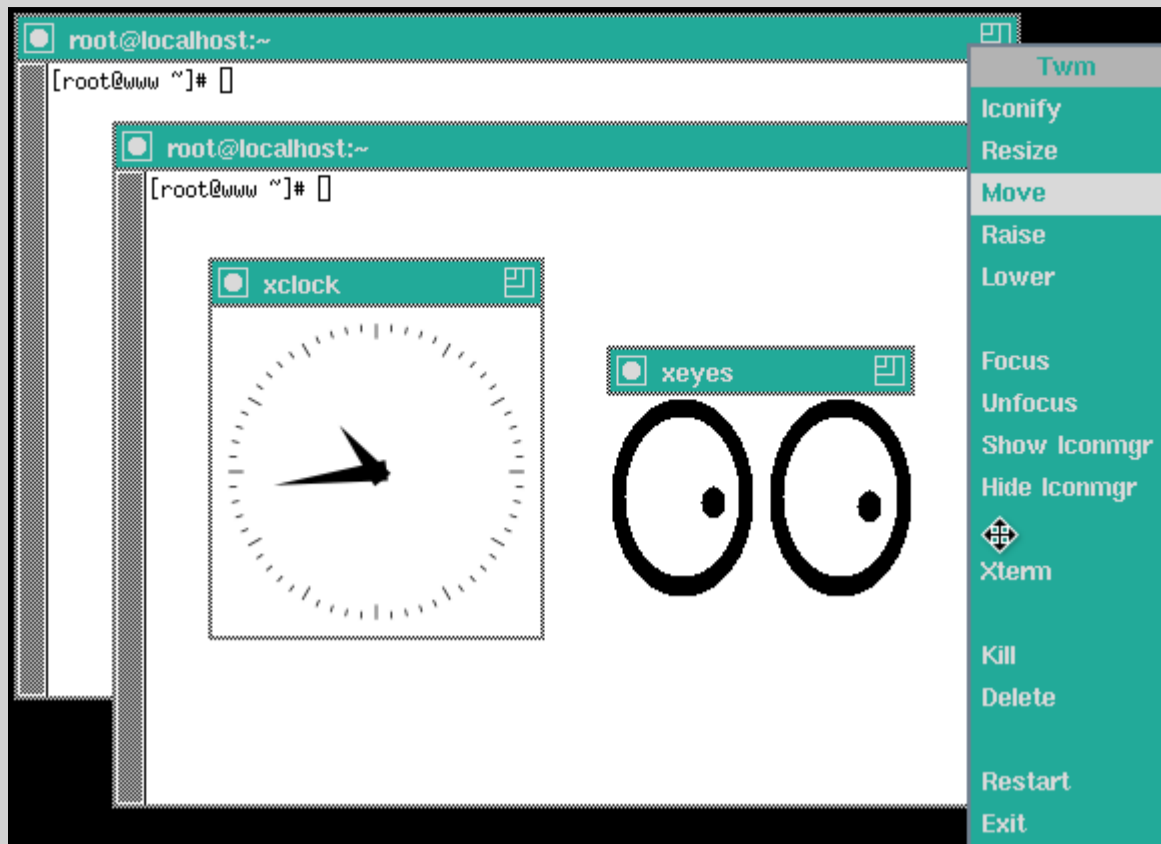
💧我是否需要启用 X Window System

谈了这么多 X 窗口系统方面的信息后，再来聊聊，那么你的 Linux 主机是否需要默认就启动 X 窗口呢？一般来说，如果你的 Linux 主机定位为网络服务器的话，那么由于 Linux 里面的主要服务的配置文件都是纯文本的格式档案，相当的容易设定的，所以啊，根本就是不需要 X Window 存在呢！因为 X Window 仅是 Linux 系统内的一个软件而已啊！

但是万一你的 Linux 主机是用来作为你的桌上计算机用的，那么 X Window 对你而言，就是相当重要的一个咚咚了！因为我们日常使用的办公室软件，都需要使用到 X Window 图形的功能呢！此外，以鸟哥的例子来说，俺之前接触到的数值分析模式，需要利用图形处理软件来将数据读取出来，所以在那部 Linux 主机上面，我一定需要 X Window 的。

回归到主题上面，除了主机的用途决定你是否需要启用 X Window 之外，主机的『配备』也是你必须要考虑的一项决定性因素。因为 X Window 如果要美观，可能需要功能较为强大的 KDE 或 GNOME 等窗口管理员的协助，但是这两个庞然大物对于系统的要求又很高，除了 CPU 等级要够，RAM 要足之外，显示适配器的等级也不能太差~所以，早期的主机可能对于 X Window 就没有办法具有很好的执行效率了。

也就是说，你如果想要玩 X Window 的话，特别需要考虑到这两点：

- 稳定性：

X Window 仅是 Linux 上面的一个软件，虽然目前的 X window 已经整合得相当好了，但任何程序的设计都或多或少会有些臭虫，X 当然也不例外。此外，在你的 Linux 服务器上面启用 X 系统的话，自然多一组程序的启用 (X Window 会启动多个程序来执行各项任务)，系统的不确定性当然可能会增加一些。因此，鸟哥不是很建议对 Internet 开放的服务器启动 X Window 的啦！

- 效能：

无论怎么说，程序在跑总是需要系统资源的，所以，多启用了 X 就会造成一些系统资源的损耗。此外，上面也稍稍提到，某些 X 的软件是相当耗费系统资源的呢！所以，启动 X 可能会让你的可用系统资源 (尤其是内存) 降低很多，可能会造成系统效能较低落的问题。

Tips:

鸟哥刚开始接触 Linux (大约是在 1999 年左右)时，由于不熟，通常都是预设给他启用 X Window 在我的主机上面的。不过，那个时候的图形接口与 Linux kernel 的整合度比较差，老是挂点去，是常常造成主机上面的网络服务无法顺畅的原因之一呢！



就鸟哥的使用经验来看，GNOME 速度稍微快一点，KDE 的接口感觉比较具有亲和力！不过，总体而言，这个 X Window System 的速度其实并不是那么棒！如果你有其他图形接口的需求时，可以使用 yum 去安装一下 XFCE 这一套，XFCE 是比较轻量级的窗口管理员，据说使用上速度比 GNOME 还快些。最近很火红的 Ubuntu 的分支之一 Xubuntu 据说就是使用这套窗口管理员喔！试看看吧！ ^_^



X Server 配置文件解析与设定

从前面的说明来看，我们知道一个 X 窗口系统能不能成功启动，其实与 X Server 有很大的关系的。因为 X Server 负责的是整个画面的描绘，所以没有成功启动 X Server 的话，即使有启动 X Client 也无法将图样显示出来啊。所以，底下我们就针对 X Server 的配置文件来做个简单的说明，好让大家可以成功的启动 X Window System 啊。

基本上，X Server 管理的是显示适配器、屏幕分辨率、鼠标按键对应等等，尤其是显示适配器芯片的认识，真是重要啊。此外，还有显示的字体也是 X Server 管理的一环。基本上，X server 的配置文件都是预放置在 /etc/X11 目录下，而相关的显示模块或上面提到的总总模块，则主要放置在 /usr/lib/xorg/modules 底下。比较重要的是字型文件与芯片组，她们主要放置在：

- 提供的屏幕字体: /usr/share/X11/fonts/
- 显示适配器的芯片组: /usr/lib/xorg/modules/drivers/

在 CentOS 底下，我们可以透过 chkfontpath 这个指令来取得目前系统有的字型档案目录。这些都要透过一个统一的配置文件来规范，那就是 X server 的配置文件啦。这个配置文件的档名就是 /etc/X11/xorg.conf 喔！



解析 xorg.conf 设定

如同前几个小节谈到的，在 Xorg 基金会里面的 X11 版本为 X11R7.xx，那如果你想要知道到底你用的 X Server 版本是第几版，可以使用 X 指令来检查喔！（你必须以 root 的身分执行下列指令）

```
[root@www ~]# X -version
X Window System Version 7.1.1
Release Date: 12 May 2006
X Protocol Version 11, Revision 0, Release 7.1.1
```



```
Build Operating System: Linux 2.6.18-53.1.14.el5PAE i686 Red Hat, Inc.
Current Operating System: Linux localhost.localdomain 2.6.18-128.1.14.el5
#1
SMP Wed Jun 17 06:40:54 EDT 2009 i686
Build Date: 21 January 2009
Build ID: xorg-x11-server 1.1.1-48.52.el5
    Before reporting problems, check http://wiki.x.org
    to make sure that you have the latest version.
Module Loader present
```

由上面的几个关键词我们可以知道，目前鸟哥的这部测试机使用的 X server 是 Xorg 计划所提供的 X11R7 版，若有问题则可以到 <http://wiki.x.org> 去查询~因为是 Xorg 这个 X server，因此我们的配置文件档名为 `/etc/X11/xorg.conf` 这一个哩。所以，理解这个档案的内容对于 X server 的功能来说，是很重要的。

注意一下，在修改这个档案之前，务必将这个档案给她备份下来，免的改错了甚么东西导致连 X server 都无法启动的问题啊。这个档案的内容是分成数个段落的，每个段落以 Section 开始，以 EndSection 结束，里面含有该 Section (段落) 的相关设定值，例如：

```
Section "section name"
..... <== 与这个 section name 有关的设定项目
.....
EndSection
```

至于常见的 section name 主要有：

1. Module: 被加载到 X Server 当中的模块 (某些功能的驱动程序)；
2. InputDevice: 包括输入的 1. 键盘的格式 2. 鼠标的格式，以及其他相关输入设备；
3. Files: 设定字型所在的目录位置等；
4. Monitor: 监视器的格式，主要是设定水平、垂直的更新频率，与硬件有关；
5. Device: 这个重要，就是显示适配器芯片组的相关设定了；
6. Screen: 这个是在屏幕上显示的相关分辨率与颜色深度的设定项目，与显示的行为有关；
7. ServerLayout: 上述的每个项目都可以重复设定，这里则是此一 X server 要取用的哪个项目值的设定啰。

好了，直接来看看这个档案的内容吧！这个档案预设的情况是取消很多设定值的，所以你的配置文件可能不会看到这么多的设定项目。不要紧的，后续的章节会交代如何设定这些项目的喔！

```
[root@www ~]# cd /etc/X11
[root@www X11]# cp -a xorg.conf xorg.conf.20090713 <== 有备份有保佑
[root@www X11]# vim xorg.conf
Section "Module"
    Load "dbe"
    Load "extmod"
    Load "record"
    Load "dri"
    Load "xtrap"
    Load "glx"
    Load "vnc"
EndSection
# 上面这些模块是 X Server 启动时，希望能够额外获得的相关支持的模块。
# 关于更多模块可以搜寻一下 /usr/lib/xorg/modules/extensions/ 这个目录
```

```
Section "InputDevice"
```

```
Identifier "Keyboard0"
```

```
Driver "kbd"
```

```
Option "XkbModel" "pc105"
```

```
Option "XkbLayout" "us" <==注意，是 us 美式键盘对应
```

```
EndSection
```

```
# 这个玩意儿是键盘的对应设定数据，重点在于 XkbLayout 那一项，
```

```
# 如果没有问题的话，我们台湾地区应该都是使用美式键盘对应按钮的。
```

```
# 特别注意到 Identifier (定义) 那一项，那个是在说明，我这个键盘的配置文件，
```

```
# 被定义为名称是 Keyboard0 的意思，这个名称最后会被用于 ServerLayout 中
```

```
Section "InputDevice"
```

```
Identifier "Mouse0"
```

```
Driver "mouse"
```

```
Option "Protocol" "auto"
```

```
Option "Device" "/dev/input/mice"
```

```
Option "ZAxisMapping" "4 5 6 7" <==滚轮支援
```

```
EndSection
```

```
# 这个则主要在设定鼠标功能，重点在那个 Protocol 项目，
```

```
# 那个是可以指定鼠标接口的设定值，我这里使用的是自动侦测！不论是 USB/PS2。
```

```
Section "Files"
```

```
RgbPath "/usr/share/X11/rgb"
```

```
ModulePath "/usr/lib/xorg/modules"
```

```
FontPath "unix/:7100" <==使用另外的服务来提供字型定义
```

```
FontPath "built-ins"
```

```
EndSection
```

```
# 我们的 X Server 很重要的一点就是必须要提供字型，这个 Files
```

```
# 的项目就是在设定字型，当然啦，你的主机必须要有字型文件才行。一般字型档案在：
```

```
# /usr/share/X11/fonts/ 目录中。至于那个 Rgb 是与色彩有关的项目。
```

```
# 相关的字型说明我们会在下一小节的 xfs 在跟大家报告。
```

```
Section "Monitor"
```

```
Identifier "Monitor0"
```

```
VendorName "Monitor Vendor"
```

```
ModelName "Monitor Model"
```

```
HorizSync 30.0 - 80.0
```

```
VertRefresh 50.0 - 100.0
```

```
EndSection
```

```
# 屏幕监视器的设定仅有一个地方要注意，那就是垂直与水平的更新频率。
```

```
# 在上面的 HorizSync 与 VerRefresh 的设定上，要注意，不要设定太高，
```

```
# 这个玩意儿与实际的监视器功能有关，请查询你的监视器手册说明来设定吧！
```

```
# 传统 CRT 屏幕设定太高的话，据说会让 monitor 烧毁呢，要很注意啊。
```

```
Section "Device" <==显示适配器的驱动程序项目
```

```
Identifier "Card0"
```

```

    Driver    "vesa"  <==实际的驱动程序喔！
    VendorName "Unknown Vendor"
    BoardName "Unknown Board"
    BusID     "PCI:0:2:0"
EndSection
# 这地方重要了，这就是显示适配器的芯片模块加载的设定区域。由于鸟哥使用
Virtualbox
# 仿真器仿真这个测试机，因此这个地方显示的驱动程序为通用的 vesa 模块。
# 更多的显示芯片模块可以参考 /usr/lib/xorg/modules/drivers/

Section "Screen"  <==与显示的画面有关，分辨率与颜色深度
    Identifier "Screen0"
    Device     "Card0"  <==使用哪个显示适配器来提供显示
    Monitor    "Monitor0" <==使用哪个监视器
    SubSection "Display" <==此阶段的附属设定项目
        Viewport 0 0
        Depth    16 <==就是颜色深度
            Modes "1024x768" "800x600" "640x480" <==分辨率
    EndSubSection
    SubSection "Display"
        Viewport 0 0
        Depth    24
            Modes "1024x768" "800x600"
    EndSubSection
EndSection
# Monitor 与实际的显示器有关，而 Screen 则是与显示的画面分辨率、颜色深度有关。
# 我们可以设定多个分辨率，实际应用时可以让用户自行选择想要的分辨率来呈现。
# 不过，为了避免困扰，鸟哥通常只指定一到两个分辨率而已。

Section "ServerLayout" <==实际选用的设定值
    Identifier    "X.org Configured"
    Screen        0 "Screen0" 0 0          <==分辨率等
    InputDevice   "Mouse0" "CorePointer"  <==鼠标
    InputDevice   "Keyboard0" "CoreKeyboard" <==键盘
EndSection
# 我们上面设定了这么多的项目之后，最后整个 X Server 要用的项目，
# 就通通一骨脑的给他写入这里就是了，包括键盘、鼠标以及显示接口啊。
# 其中 screen 的部分还牵涉到显示适配器、监视器屏幕等设定值呢！

```

上面设定完毕之后，就等于将整个 X Server 设定妥当了，很简单吧。如果你想要更新其他的例如显示芯片的模块的话，就得要去硬件开发商的网站下载原始档来编译才行。设定完毕之后，你就可以启动 X Server 试看看啰。基本上，如果你的 Files 那个项目用的是直接写入字型的路径，那就不需要启动 XFS (X Font Server)，如果是使用 font server 时，就要先启动 xfs：

```

# 1. 启动 xfs 服务：
[root@www ~]# /etc/init.d/xfs start

# 2. 测试 X server 的配置文件是否正常：
[root@www ~]# startx <==直接在 runlevel 3 启动 X 看看

```

```
[root@www ~]# X :1 <==在 tty8 单独启动 X server 看看
```

当然，你也可以利用 `init 5` 这个指令直接切换到图形接口的登入来试看看啰。

Tips:

经由讨论区网友の説明，如果你发现明明有捉到显示适配器驱动程序却老是无法顺利启动 X 的话，可以尝试去官网取得驱动程序来安装，也能够将『Device』阶段的『Driver』修改成预设的『Driver "vesa"』，使用该驱动程序来暂时启动 X 内的显示适配器喔！



🔗 X Font Server (XFS) 与加入额外中文字形

与 X 有关的配置文件主要是 `/etc/X11/xorg.conf` 这个主配置文件，但是刚刚上头解析这个档案时，在 Files 的部分我们还提到了 X Font Server (XFS) 这个服务喔！这个是啥咚咚？这个服务的目的在提供 X server 字型库啦！也就是说，X server 所使用的字型其实是 XFS 这个服务所提供的，因此没有启动 XFS 服务时，你的 X server 是无法顺利启动的喔！所以，我们当然就来瞧瞧这玩意儿的功能啰！

这个 XFS 的主配置文件在 `/etc/X11/fs/config`，而字型文件则在 `/usr/share/X11/fonts/`，这里再次给他强调一下。至于启动的脚本则在 `/etc/init.d/xfs` 啰！好，那我们就先来瞧瞧主配置文件的内容是怎样的设定吧！

```
[root@www ~]# vi /etc/X11/fs/config
client-limit = 10 <==最多允许几个 X server 向我要求字型(因为跨网络)
clone-self = on <==与效能有关，若 xfs 达到限制值，启动新的 xfs
catalogue = /usr/share/X11/fonts/misc:unscaled,
            /usr/share/X11/fonts/75dpi:unscaled,
            /usr/share/X11/fonts/100dpi:unscaled,
            /usr/share/X11/fonts/Type1,
            /usr/share/X11/fonts/TTF,
            /usr/share/fonts/default/Type1,
# 上面这些咚咚，就是字型档案的所在！如果你有新字型，可以放置在该目录。

default-point-size = 120 <==默认字号，单位为 1/10 点字 (point)
default-resolutions = 75,75,100,100 <==这个则是显示的字型像素 (pixel)
deferglyphs = 16 <==延迟显示的字型，此为 16 bits 字型
use-syslog = on <==启动支持错误登录
no-listen = tcp <==启动 xfs 于 socket 而非 TCP
```

上面这个档案的设定重点在 `catalogue` 那个设定项目当中。你可以使用 `chkfontpath` 这个指令来列出目前支持的字型档案，也可以直接修改呢！

另外，虽然目前的 CentOS 已经是支持多国语系了，因此你可以直接在安装完毕后就看到中文，不过默认的中文字形可能让你不太满意～此时，你可以选择额外的中文字形显示喔。比较有名的中文字形除了默认提供的文鼎字型外，还有一种台北字型 (`taipeifonts`)，不过这种字形是 Big5 编码的，因此默认并没有在你的字型支持之中（因为目前大多使用万国码来显示中文了）。如果你想要测试一下这种字形，除了自行下载字型文件之外，我们可以使用 CentOS 提供的软件来处理喔！看看底下的作法吧：

```
# 1. 先安装中文字形软件，亦即 fonts-chinese 这个软件名
[root@www ~]# yum install fonts-chinese

# 2. 查阅 taipei 字型的所在目录位置：
[root@www ~]# rpm -ql fonts-chinese | grep taipei
/usr/share/fonts/chinese/misc/taipei16.pcf.gz <==重点在目录！
```



```

/usr/share/fonts/chinese/misc/taipei20.pcf.gz
/usr/share/fonts/chinese/misc/taipei24.pcf.gz

# 3. 建立字型文件的目录架构
[root@www ~]# cd /usr/share/fonts/chinese/misc
[root@www ~]# mkfontdir
# 这个指令在建置 fonts.dir 这个档案，提供字型档案目录的说明。

# 4. 将上述的目录加入 xfs 的支持之中：
[root@www ~]# chkfontpath -a /usr/share/fonts/chinese/misc/
[root@www ~]# chkfontpath
....(前面省略)....
/usr/share/fonts/chinese/misc:unscaled
/usr/share/fonts/chinese/misc <==这两行会被新增出来！
[root@www ~]# /etc/init.d/xfs restart

# 5. 在 X window 底下启动终端机，测试一下有没有捉到该字型？
[root@www ~]# xlsfonts | grep taipei
# 如果顺利的话，你会看到有几个 taipeiXX 的字样在屏幕上出现！

```

这个时候的 X server 已经有新支持的中文字形了，很简单吧！不过如果你想要让 X client 可以使用额外的字型的话，还得要使用 fontconfig 的软件提供的 fc-cache 来建立字型快取文件才行 (注 4)！

- 让窗口管理员可以使用额外的字型

如果想要使用额外的字型的话，你可以自行取得某些字型来处理的。鸟哥这边从 Windows 取得三个档案来作为测试，这边得注明一下是纯粹的测试，测试完毕后档案就给她拿掉了，并没有持续使用喔！并没有想要违法的意思啦~大家参考看看就好了。这三个档案分别是 kaiu.ttf mingliu.ttc times.ttf，代表的是中楷体、明体、times and Romans 三种字体。那就来看看如何增加字型吧！（假设上述的三个字体文件是放置在 /root 中）

```

# 1. 将上述的三个档案放置到系统设定目录，亦即底下的目录中：
[root@www ~]# cd /usr/share/fonts/
[root@www ~]# mkdir windows
[root@www ~]# cp /root/*.tt[fc] /usr/share/fonts/windows

# 2. 使用 fc-cache 将上述的档案加入字型的支持中：
[root@www ~]# fc-cache -f -v
....(前面省略)....
/usr/share/fonts/windows: caching, 4 fonts, 0 dirs
....(中间省略)....
fc-cache: succeeded
# -v 仅是列出目前的字型数据，-f 则是强制重新建立字型快取！

# 3. 透过 fc-list 列出已经被使用的档案看看：
[root@www ~]# fc-list : file <==找出被快取住的檔名
....(前面省略)....
/usr/share/fonts/windows/kaiu.ttf:
/usr/share/fonts/windows/times.ttf:
/usr/share/fonts/windows/mingliu.ttc:

```

....(后面省略)....

透过 fc-cache 以及 fc-list 去确认过字型确实存在后，就能够使用窗口管理员的功能去检查字型文件了。以 GNOME 为例，在『系统』-->『偏好设定』-->『字型』点选后，就会出现可以调整的字型，接下来你就会发现多出了『标楷体、细明体、新细明体』等字体可以选择啰！试看看吧！鸟哥调整成为『Times and Roman』出现如下图的结果呢！参考看看：



图 2.2.1、中文字形的调整结果

🔧 配置文件重建与显示器参数微调

如果你修改 xorg.conf 结果改错了，导致无法顺利的启动 X server 时，偏偏又忘记制作备份档！该如何是好？没关系，我们的 Xorg 有提供不错的工具可以处理。同时 CentOS 也有提供相关的设定指令，那就是在第二十一章提到的 `setup` 这个指令啦！详细的设定请自行前往参考，在这里我们要介绍的是使用 Xorg 重新制作出配置文件啦！你可以使用 root 的身份这样执行：

```
[root@www ~]# Xorg -configure :1
```

此时 X 会主动的以内建的模块进行系统硬件的探索，并将硬件与字型的侦测结果写入 `/root/xorg.conf.new` 这个档案里面去，这就是 xorg.conf 的重制结果。不过，这个新建的档案不见得真的能够启动 X server，所以我们必须要使用底下的指令来测试一下这个新的配置文件是否能够顺利的运行：

```
[root@www ~]# X -config /root/xorg.conf.new :1
```

因为鸟哥不知道你到底是在 runlevel 几号，因此上述的测试通通是在 tty8 的终端机上面显示 (display 1)，这样就能够避免切换到不同的 runlevel 啰~如果一切顺利的话，你就可以将 `/root/xorg.conf.new` 复制成为 `/etc/X11/xorg.conf` 覆盖掉修改错误的档案，然后重新启动 X，嘿嘿！应该就能够顺利的救回来你的 X Window System 啰！

- 关于屏幕分辨率与更新率

有些朋友偶而会这样问：『我的显示器明明还不错，但是屏幕分辨率却永远只能达到 800x600 而已，这该如何处理？』，屏幕的分辨率应该与显示适配器相关性不高，而是与显示器的更新频率有关！所谓的更新频率，指的是在一段时间内屏幕重新绘制画面的速度。举例来说，60Hz 的更新频率，指的是每秒钟画面更新 60 次的意思。那么关于显示器的更新频率该如何调整呢？你得先去找到你的显示器的使用说明书 (或者是网站会有规格介绍)，取得最高的更新率后，接下来选择你想要的分辨率，然后透过这个 `gtf` 的指令功能来调整：

```

[root@www ~]# gtf 水平像素 垂直像素 更新频率 [-xv]
选项与参数：
水平像素：就是分辨率的 X 轴
垂直像素：就是分辨率的 Y 轴
更新频率：与显示器有关，一般可以选择 60, 75, 80, 85 等频率
-x      : 使用 Xorg 配置文件的模式输出，这是默认值
-v      : 显示侦测的过程

# 1. 使用 1024x768 的分辨率，75 Hz 的更新频率来取得显示器内容
[root@www ~]# gtf 1024 768 75 -x
# 1024x768 @ 75.00 Hz (GTF) hsync: 60.15 kHz; pclk: 81.80 MHz
Modeline "1024x768_75.00" 81.80 1024 1080 1192 1360 768 769 772 802 -HSync +Vsync
# 重点是 Modeline 那一行！那行给他抄下来

# 2. 将上述的数据输入 xorg.conf 内的 Monitor 项目中：
[root@www ~]# vim /etc/X11/xorg.conf
Section "Monitor"
    Identifier "Monitor0"
    VendorName "Monitor Vendor"
    ModelName "Monitor Model"
    Modeline "1024x768_75.00" 81.80 1024 1080 1192 1360 768 769 772 802 -HSync +Vsync
EndSection
# 就是新增上述的那行特殊字体部分到 Monitor 的项目中即可。

```

然后重新启动你的 X，这样就能够选择新的分辨率啰！那如何重新启动 X 呢？两个方法，一个是『init 3；init 5』从文本模式与图形模式的执行等级去切换，另一个比较简单，如果原本就是 runlevel 5 的话，那么在 X 的画面中按下『[alt] + [ctrl] + [backspace]』三个组合按键，就能够重新启动 X 窗口啰！



显示适配器驱动程序安装范例

虽然你的 X 窗口系统已经顺利的启动了，也调整到你想要的分辨率了，不过在某些场合底下，你想要使用显示适配器提供的 3D 加速功能时，却发现 X 提供的预设的驱动程序并不支持！此时真是欲哭无泪啊~ 那该如何是好？没关系，安装官方网站提供的驱动程序即可！目前 (2009) 世界上针对 x86 提供显示适配器的厂商最大的应该是 Nvidia / AMD (ATI) / Intel 这三家 (没有照市占率排列)，所以底下鸟哥就针对这三家的显示适配器驱动程序安装，作个简单的介绍吧！

由于硬件驱动程序与核心有关，因此你想要安装这个驱动程序之前，请务必先参考[第二十二章](#)与[第二十三章](#)的介绍，才能够顺利的编译出显示适配器驱动程序喔！建议可以直接使用 yum 去安装『Development Tools』这个软件群组以及 kernel-devel 这个软件即可。



Nvidia

虽然 Xorg 已经针对 NVidia 公司的显示适配器驱动程序提供了 nv 这个模块，不过这个模块无法提供很多额外的功能。因此，如果你想要使用新的显示适配器功能时，就得要额外安装 NVidia 提供的给 Linux 的驱动程序才行。你可以这样作的：

- 下载驱动程序

建议你可以到 NVidia 的官网 (<http://www.nvidia.com.tw>) 自行去下载最新的驱动程序，你也可以到底下的连结直接查阅给 Linux 用的驱动程序：

- http://www.nvidia.com.tw/object/unix_tw.html

请自行选择与你的系统相关的环境。鸟哥选择自己的测试机是 Intel Core2 架构，因此选择 Linux AMD64/EM64T 的驱动程序版本，这个版本的驱动程序档名为：NVIDIA-Linux-x86_64-xxx.yy.zz-pkg2.run，其中的 xxx.yy.z 就是驱动程序的版本号码。我将这个档案放置到 /root 家目录中。

- 开始安装驱动程序

安装过程有点像这样 (档名依照你的环境去下载与执行)：



图 3.1.1、NVidia 驱动程序安装示意

上面说的是授权，你必须要接受 (Accept) 才能继续。



图 3.1.2、NVidia 驱动程序安装示意

我们不预期 NVidia 会帮我们编译好核心模块，因此这里选择 No，让我们自己编译模块吧！

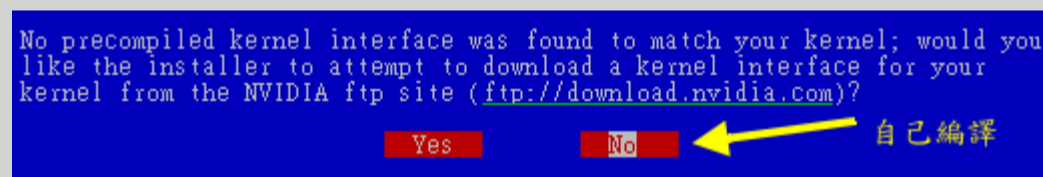

图 3.1.3、NVidia 驱动程序安装示意

直接按下 OK 来继续下一步即可。

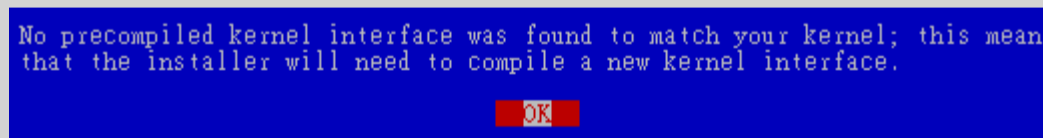

图 3.1.4、NVidia 驱动程序安装示意

开始进行核心模块的编译！这个过程不会太久～

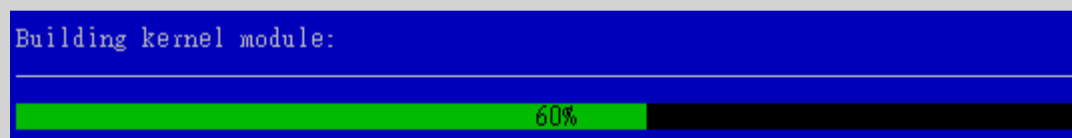

图 3.1.5、NVidia 驱动程序安装示意

是否要安装额外的 OpenGL 函式库？要啊！就选择 Yes 吧！

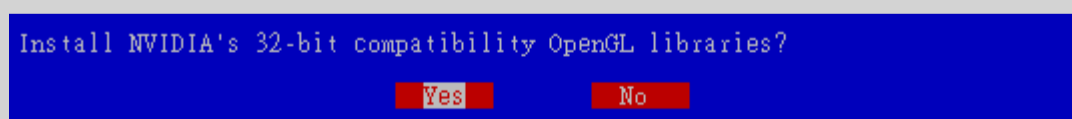

图 3.1.6、NVidia 驱动程序安装示意

这个时候开始安装显示适配器的驱动程序，会花费一段时间喔！然后出现下图：

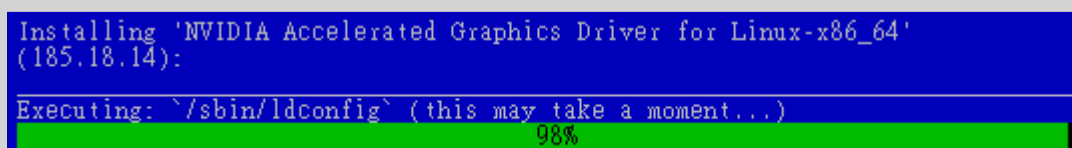

图 3.1.7、NVidia 驱动程序安装示意

让这支安装程序主动的去修改 xorg.conf 吧！比较轻松愉快！就按下 Yes 即可。

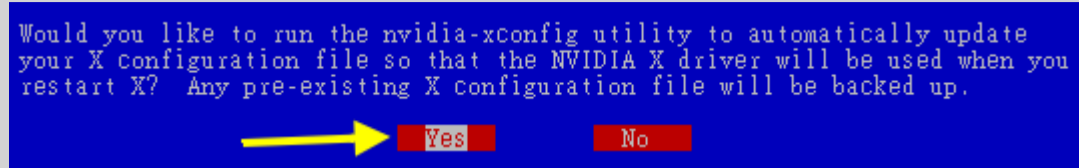

图 3.1.8、NVidia 驱动程序安装示意

最后按下 OK 就结束安装啰！这个时候如果你去查阅一下 /etc/X11/xorg.conf 的内容，会发现 Device 的 Driver 设定会成为 nvidia 而不是原本的 nv 喔！这样就搞定啰！很简单吧！而且这个时候你的 /usr/lib64/xorg/modules/drivers 目录内，会多出一个 nvidia_drv.so 的驱动程序档案啰！同时这个软件还提供了一支很有用的程序来帮助我们进行驱动程序升级喔！

```
[root@www ~]# nvidia-installer --update
# 可以进行驱动程序的升级检查喔！
```

好啰，那你就赶紧试看看新的显示适配器芯片的功能吧。而如果有什么疑问的话，查阅一下 /var/log/nvidia 开头的登录档看看吧！ ^_^

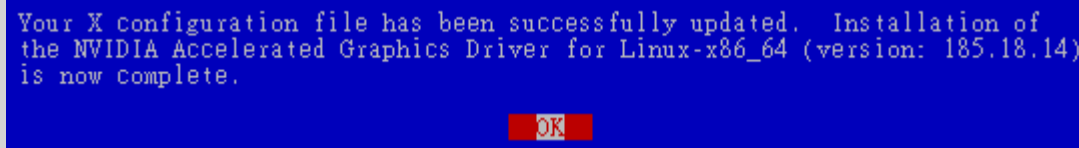
ATI (AMD)

ATI 已经被 AMD 收购了，而 AMD 在近期已经宣布了 ATI 的显示适配器驱动程序要开放成为 Open source，这代表未来你可以很轻松的就取得 ATI 的显示适配器驱动程序而不必要重新安装的。不过，就如同前面提到的，若你需要某些特殊功能，建议还是手动安装一下官方提供的驱动程序吧！你必须要到 AMD 的网站去下载 ATI 显示适配器驱动程序哩！你可以到 <http://www.amdtaiwan.com.tw/> 选择『ATI 驱动程序』的连结去选择你的显示适配器驱动程序版本，也可以点选底下的连结：

- <http://ati.amd.com/support/driver.html>

然后去选择你的操作系统与显示适配器的型号来下载。鸟哥使用另一部含有 ATI 显示适配器的主机来安装驱动程序，该主机使用的是 Randon HD 3200 的显示适配器芯片，最后下载的档案是：ati-driver-installer-9-6-x86.x86_64.run。要安装这个驱动程序的方法与 NVidia 的方式很像的，同样的直接执行该档案即可：

```
[root@www ~]# sh ati-driver-installer-9-6-x86.x86_64.run
```



图 3.2.1、ATI 显示适配器驱动程序安装示意

选择安装吧！

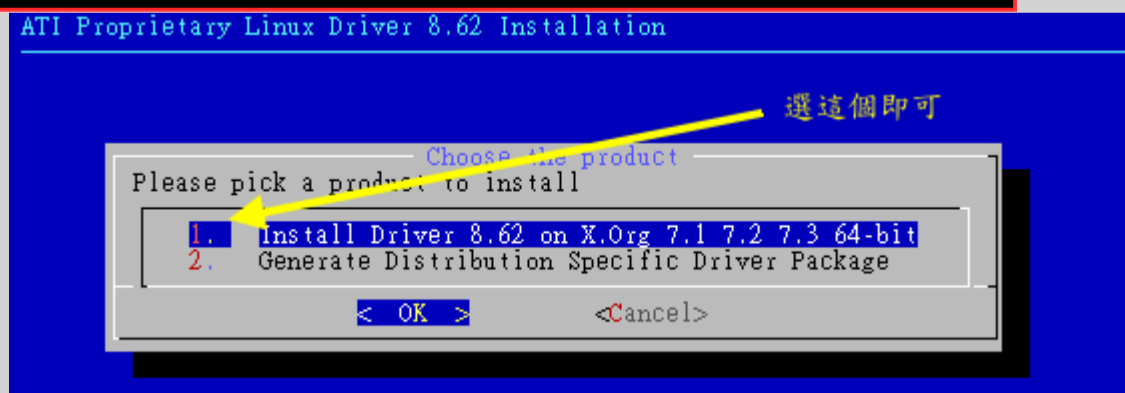

图 3.2.2、ATI 显示适配器驱动程序安装示意

这里的目的是让我们确定一下，是否真的是安装在 x86_64 的硬件上面而已！按下 OK 去！



图 3.2.3、ATI 显示适配器驱动程序安装示意

看完授权之后，直接给他 Exit 离开授权说明，然后会出现接受与否的字样：

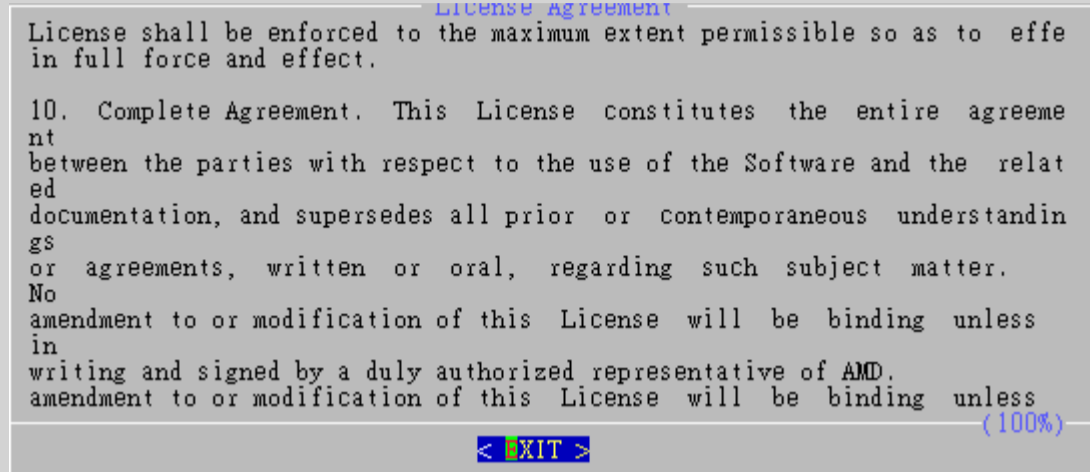

图 3.2.4、ATI 显示适配器驱动程序安装示意

要安装啊！所以当然就是 Yes 下去喔！

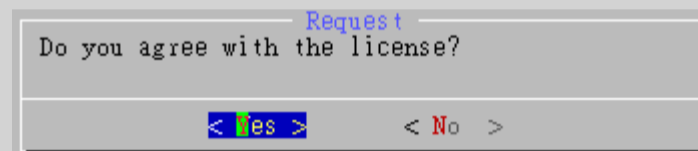

图 3.2.5、ATI 显示适配器驱动程序安装示意

最后选择预设安装即可！不需要使用专家安装啦！这样就安装完毕了！也是非常快速吧！最后就会在 /usr/lib64/xorg/modules/drivers/ 里面出现 fglrx_drv.so 这个新的驱动程序啦！与 Nvidia 相同的，ATI 也提供一支名为 aticonfig 的指令来帮忙设定 xorg.conf，你可以直接输入『aticonfig -v』来看看处理的方式即可。然后你就可以重新启动 X 来看看新的驱动程序功能啰！非常简单吧！

Intel

老实说，由于 Intel 针对 Linux 的图形接口驱动程序已经开放成为 Open source 了，所以理论上你不需要重新安装 Intel 的显示适配器驱动程序的。除非你想要使用比预设的更新的驱动程序，那么才需要重新安装底下的驱动程序。Intel 对 Linux 的显示适配器驱动程序已经有独立的网站在运作，如下的连结就是安装的说明网页：

- <http://intellinuxgraphics.org/install.html>

其实 Intel 的显示适配器用的地方非常的多喔！因为只要是整合型主板芯片组，用的是 Intel 的芯片时，通常都整合了 Intel 的显示适配器啰～鸟哥使用的一组 cluster 用的就是 Intel 的芯片，所以啰～这家伙也是用的到的啦！

一般来说，Intel 的显示适配器都常常会使用 i810 等驱动程序，而不是这个较新的 intel 驱动程序！你可以察看一下你系统是否有存在这些档案：

```
[root@www ~]# locate libdrm
/usr/lib/libdrm.so.2    <==32 位的函式库
/usr/lib/libdrm.so.2.0.0
/usr/lib64/libdrm.so.2    <==64 位放置位置不同！
/usr/lib64/libdrm.so.2.0.0
/usr/lib64/xorg/modules/linux/libdrm.so

[root@www ~]# locate intel | grep xorg
/usr/lib64/xorg/modules/drivers/intel_drv.so
# 上面这个就是 Intel 的显示适配器驱动程序了！
```

呼呼！我们的 CentOS 有提供新的 Intel 显示适配器驱动程序啦！所以不需要重新安装说~ 只是可能需要修改 xorg.conf 这个配置文件的内容。基本上，要修改的地方有：

```
[root@www ~]# vi /etc/X11/xorg.conf
Section "Device"
    Identifier "Videocard0"
    Driver     "intel" <==原本可能会是使用 i810 喔
EndSection

Section "Module"
    ....(中间省略)....
    Load "glx" <==这两个很重要！务必要载入！
    Load "dri"
    ....(中间省略)....
EndSection

Section "DRI"      <==这三行是新增的！让大家都能使用 DRI
    Mode 0666      <==基本上，就是权限的设定
EndSection
```

如果一切顺利的话，接下来就是重新启动 X 啰~ 使用新的 Intel 驱动程序吧！加油啰！



重点回顾

- Unix Like 操作系统上面的 GUI 使用的是最初由 MIT 所开发的 X window system，在 1987 释出 X11 版，并于 1994 更改为 X11R6，故此 GUI 界面也被称为 X 或 X11
- X window system 的 X server 最初由 XFree86 计划所开发，后来则由 Xorg 基金会所持续开发；
- X window system 主要分为 X server 与 X client，其中 X Server 在管理硬件，而 X Client 则是应用程序。
- 在运作上，X Client 应用程序会将所想要呈现的画面告知 X Server，最终由 X server 来将结果透过他所管理的硬件绘制出来！
- 每一支 X client 都不知道对方的存在，必须要透过特殊的 X client，称为 Window Manager 的，来管理各窗口的重迭、移动、最小化等工作。
- startx 可以侦测 X server / X client 的启动脚本，并呼叫 xinit 来分别执行；
- X 可以启动多个，各个 X 显示的位置使用 -display 来处理，显示位置为 :0, :1...
- Xorg 是一个 X server，配置文件位于 /etc/X11/xorg.conf，里面含有 Module, Files, Monitor, Device 等设定阶段
- 字型管理为 X server 的重点，目前字型管理可由 xfs 及 fontconfig 来处理



本章习题

(要看答案请将鼠标移动到『答：』底下的空白处，按下左键圈选空白处即可察看)

- 在 X 设定没问题的情况下，你在 Linux 主机如何取得窗口接口？

如果是在 run level 3，可以使用 startx 进入，至于 run level 5，则直接进入 tty7 即可使用 display manager 登入 X Window 系统。

- 利用 startx 可以在 run level 3 的环境下进入 X Window 系统。请问 startx 的主要功能？

整个 X 窗口系统的重点在启动 X server 并加载 X client，而执行 X server/X client 呼叫的任务为 xinit，startx 只是一个较为亲和的脚本程序，可以搜寻系统上面的 X server / X client 设定值，以提供 xinit 来执行而已。

- 如何知道你系统当中 X 系统的版本与计划？

最简单可以利用 root 的身份下达 X -version 即可知道！

- 要了解为何 X 系统可以允许不同硬件、主机、操作系统之间的沟通，需要知道 X server / X client 的相关知识。请问 X Server / X client / Window manager 的主要用途功能？

X Server 主要负责屏幕的绘制，以及周边输入设备如鼠标、键盘等数据的收集，并回报给 X Client；X Client 主要负责数据的运算，收到来自 X Server 的数据后，加以运算得到图形的数据，并回传给 X Server，让 X server 自行绘制图形。至于 Window manager 是一个比较特殊的 X Client，他可以管理更多控制元素，最重要的地方还是在于窗口的大小、重迭、移动等等的功能。

- 如何重新启动 X

最简单在 X Window System 下，直接按下 [alt]+[ctrl]+[backspace<--] 即可，也可以 init 3 再 init 5，也可以关闭 X 后，再 startx 启动等等。

- 试说明 ~/.xinitrc 这个档案的用途？

当我们要启动 X 时，必须要启动 X Client 软件端。这个 ~/.xinitrc 即是在客制化自己的 X Client，你可以在这个档案内输入你自己的 X Client。若无此档案，则预设以 /etc/X11/xinit/xinitrc 替代。

- 我在 CentOS 的系统中，默认使用 GNOME 登入 X。但我想要改以 KDE 登入，该怎么办？

首先你必须已经安装 KDE 环境 (参考前一章的 yum grouplist 功能)，然后可以藉由修改 /etc/sysconfig/desktop 内的设定值即可。但如果你不是 root 无法修订该档案时，亦可以在自己的家目录参考 /etc/X11/xinit/xinitrc 的内容自行制作 ~/.xinitrc 档案来修改！

- X Server 的 port 预设开放在？

X port 预设开放在 port 6000，而且称此一显示为 :0

- Linux 主机是否可以有两个以上的 X

是的！可以！第一个 X 通常在 tty7，第二个在 tty8，第三个在 tty9，依序类推。第几个是以启动的顺序来定义，并非 :0, :1 的意思~

- X Server 的配置文件是 xorg.conf，在该档案中，Section Files 干嘛用的？

相当重要！是设定显示字型用的。而字型一般放置目录在 /usr/lib/xorg/modules/fonts/ 当

中。

- 我发现我的 X 系统键盘所输入的字母老是打不出我所需要的单字，可能原因该如何修订？

应该是键盘符号对应表跑掉了。可以修改 `xorg.conf` 档案内，关于 Keyboard 的 Option `XkbLayout` 项目，将他改为 `us` 即可！

- 当我的系统内有安装 GNOME 及 KDE 两个 X Window Manager，我原本是以 KDE 为预设的 WM，若想改为 GNOME 时，应该如何修改？

修改 `/etc/sysconfig/desktop` 内部，成为 GNOME 即可！



参考数据与延伸阅读

- 注 1：维基百科对 X Window 的介绍：http://en.wikipedia.org/wiki/X_Window_System
- 注 2：X Server/X client 与网络相关性的参考图标：
http://en.wikipedia.org/wiki/File:X_client_sever_example.svg
- 注 3：系统的 man page：man xinit、man Xorg、man startx
- 注 4：一些与中文字型有关的网页链接：
洪朝贵老师主笔的字型设定：<http://www.cyut.edu.tw/~ckhung/b/gnu/font.php>
李果正先生的 GNU/Linux 初探第十六章：<http://edt1023.sayya.org/node17.html>
EricCheng 的 fontconfig 软件简介：<http://fractal.csie.org/~eric/wiki/Fontconfig>
- X 相关的官方网站：X.org 官方网站 (<http://www.x.org/>)、XFree86 官方网站 (<http://www.xfree86.org/>)

2003/02/12：第一次完成

2005/06/29：将旧的文章移动到 [这里](#)。如果你需要旧版的 `xf86config` 与相关的工具，则请前往该旧文章查阅！

2005/07/11：经历了许多的时间，将主机的配置文件重复改了改，终于完成一些简单的 X 测试！

2006/11/07：经由网友 [x1215](#) 这一篇的介绍，得知该网站，赶紧去处理！

2009/07/03：将旧版基于 FC4 的版本移动到[此处](#)

2009/07/15：奋战好几天，将驱动程序安装加上，同时加入字型管理功能。

2009/07/28：网友 LazyBug Chan 兄热情回报，使用 [XFCE 的 Ubuntu 是 Xubuntu 这个分支](#)！感谢回报！

2009/08/07：加入 Window Manger 的全名与连结

万一不幸你的 Linux 被黑客入侵了、或是你的 Linux 系统由于硬件关系 (不论是天灾还是人祸) 而挂掉了！这个时候，请问如何快速的回复你的系统呢？呵呵！当然啰，如果有备份数据的话，那么回复系统所花费的时间与成本将降低相当的多！平时最好就养成备份的习惯，以免突然间的系统损毁造成手足无措！此外，哪些档案最需要备份呢？又，备份是需要完整的备份还是仅备份重要数据即可？嗯！确实需要考虑看看哟！

1. 备份要点

1.1 备份资料的考虑

1.2 哪些 Linux 数据具有备份的意义

1.3 备份用储存媒体的选择

2. 备份的种类、频率与工具的选择

2.1 完整备份之累积备份 (Incremental backup), 使用软件

2.2 完整备份之差异备份 (Differential backup)

2.3 关键数据备份

3. VBird 的备份策略与 scripts

3.1 每周系统备份的 script

3.2 每日备份资料的 script

3.3 远程备援的 script

4. 灾难复原的考虑

5. 重点回顾

6. 本章习题

7. 参考数据与延伸阅读

8. 针对本文的建议：<http://phorum.vbird.org/viewtopic.php?t=23896>



备份要点

备份是个很重要的工作，很多人总是在系统损毁的时候才在哀嚎说：『我的资料啊！天那...！』此时才会发现备份资料的可爱！但是备份其实也非常可怕！因为你的重要数据都在备份文件里面，如果这个备份被窃取或遗失，其实对你的系统资安影响也非常大！同时，备份使用的媒体选择也非常多样，但是各种储存媒体各有其功能与优劣，所以当然得要选择啰！闲话少说，来谈谈备份吧！



备份资料的考虑

老实说，备份是系统损毁时等待救援的救星！因为你需要重新安装系统时，备份的好坏会影响到你系统复原的进度！不过，我们想先知道的是，系统为什么会损毁啊？是人为的还是怎样产生的啊？事实上，系统有可能由于不预期的伤害而导致系统发生错误！什么是不预期的伤害呢？这是由于系统可能因为不预期的硬件损坏，例如硬盘坏掉等等，或者是软件问题导致系统出错，包括人为的操作不当或是其他不明因素等等所致。底下我们就来谈谈系统损坏的情况与为何需要备份吧！

- 造成系统损毁的问题-硬件问题

基本上，『计算机是一个相当不可靠的机器』这句话在大部分的时间内还是成立的！常常会听到说『要计算机正常的工作，最重要的是要去拜拜！』嘿嘿！不要笑！这还是真的哩！尤其是在日前一些计算机周边硬件的生产良率 (就是将硬件产生出来之后，经过测试，发现可正常工作的与不能正常工作的硬件总数之比值) 越来越差的情况之下，计算机的不稳定状态实在是越来越严重了！

举个例子来说，鸟哥曾经同时买过同一厂牌的 30GB 硬盘三颗，回来之后经过一个星期，嘿嘿！挂掉了两颗！其中一颗是有坏轨，另外一颗是『完全死掉』，拿去公司要求修理，结果呢？嗯！店家直接拿了一颗新的给我，害我吓一

跳，店家的工程师说『唉呀！目前这个牌子的良率太差了，所以代理商为了怕麻烦，都会直接拿新的替换给我们啦！』要晓得的是，当初那一颗完全死掉的硬盘，是我用来备份我的主机数据的....好在当时我将备份的资料放在三四个地方，还好...

一般来说，会造成系统损毁的硬件组件应该要算硬盘吧！因为其他的组件坏掉时，虽然会影响到系统的运作，不过至少我们的数据还是存在硬盘当中的啊！为了避免这个困扰，于是乎有可备份用的 RAID1, RAID5 等磁盘阵列的应用啊！但是如果是 RAID 控制芯片坏掉呢？这就麻烦了~所以说，如果有 RAID 系统时，鸟哥个人还是觉得需要进行额外的备份才好的！如果数据够重要的话。

- 造成系统损毁的问题-软件问题

根据分析，其实系统的软件伤害最严重的就属使用者的操作不当啦！像最近这几天才在鸟园讨论区发现，有网友手滑了一下，结果在指令列输入了『rm -rf /home』，这造成什么后果？就造成用户家目录被删光光~因为当时下达指令的身份是 root 啊~会欲哭无泪喔！为了避免这方面的『手滑』问题，备份是重要的！

软件伤害除了来自主机上的用户操作不当之外，最常见的可能是资安攻击事件了。假如你的 Linux 系统上面某些 Internet 的服务软件是最新的！这也意味着可能是『相对最安全的』，但是，这个世界目前的闲人是相当多的，你不知道什么时候会有所谓的『黑客软件』被提供出来，万一你在 Internet 上面的服务程序被攻击，导致你的 Linux 系统全毁，这个时候怎么办？当然是要复原系统吧？

那如何复原被伤害的系统呢？『重新安装就好啦！』或许你会这么说，但是，像鸟哥管理的几个网站的数据，尤其是 MySQL 数据库的数据，这些都是弥足珍贵的经验资料，万一被损毁而救不回来的时候，不是很可惜吗？这个还好哩，万一你是某家银行的话，那么数据的损毁可就不是能够等闲视之的！关系的可是数千甚至上万人的身家财产！这就是备份的重要性了！他可以最起码的稍微保障我们的数据有另外一份 copy 的备援以达到『安全回复』的基本要求！

- 主机角色不同，备份任务也不同

由于软硬件的问题都可能造成系统的损毁，所以备份当然就很重要啦！问题是，每一部主机都需要备份吗？多久备份一次呢？要备份什么数据呢？

如果是针对个人桌面计算机使用的数据，那么 Norton 的『Ghost』应该算是一套好到不行的备份大师了！最主要是 Ghost 可以针对整个 partition 来进行备份，所以啰，我们可以将 Windows 系统当中的整个 C 或者是整个 D 槽完整的备份下来。甚至在还原方面也是非常的快速，而且操作简便！另外，由于个人桌面计算机所使用的数据量通常不大，所以当 ghost 完成之后，通常只要将数据刻录到光盘片当中，大约只要一至两片的光盘片也就绰绰有余啰！那么将光盘片保存好，这就是最简易的数据备份模式啰！此外，由于个人的数据变动性不大，所以数据的备份频率方面也不需要非常的频繁！

但是，万一你的主机有提供 Internet 方面的服务呢？又该如何备份啊？举个例子来说，像是我们 Study Area 团队的讨论区网站 <http://phorum.study-area.org> 提供的是类似 BBS 的讨论文章，虽然数据量不大，但是由于讨论区的文件是天天在增加的，每天都有相当多的信息流入，由于某些信息都是属于重要的人物之留言，这个时候，我们能够让机器死掉吗？或者是能够一季三个月才备份一次吗？这个备份频率需求的考虑是非常重要的！

再提到 2002 年左右鸟哥的讨论区曾经挂点的问题，以及 2003 年初 Study-Area 讨论区挂点的问题，讨论区一旦挂点的话，该数据库内容如果损毁到无法救回来，嘿嘿！要晓得讨论区可不是一个人的心血耶！有的时候 (像 Study-Area 讨论区) 是一群热心 Linux 的朋友们互相建立交流起来的数据流通网，如果死掉了，那么不是让这些热血青年的热情付之一炬了吗？所以啰，建立备份的策略 (频率、媒体、方法等) 是相当的重要的。

- 备份因素考虑

由于计算机 (尤其是目前的计算机，操作频率太高、硬件良率太差、使用者操作习惯不良、『某些』操作系统的当机率

太高...) 的稳定性较差，所以啰！备份的工作就越来越重要了！那么一般我们在备份时考虑的因素有哪些呢？

- 备份哪些档案：
哪些数据对系统或用户来说是重要的？那些数据就是值得备份的数据！例如 /etc/* 及 /home/* 等。
- 选择什么备份的媒介：
是可擦写光盘、另一颗硬盘、同一颗硬盘的不同 partition、还是使用网络备援系统？哪一种的速度最快，最便宜，可将数据保存最久？这都可以考虑的。
- 考虑备份的方式：
是以完整备份(类似 ghost)来备份所有数据，还是使用差异备份仅备份有被更动过的数据即可？
- 备份的频率：
例如 MySQL 数据库是否天天备份、若完整备份，需要多久进行一次？
- 备份使用的工具为何：
是利用 tar、cpio、dd 还是 dump 等等的备份工具？

底下我们就来谈一谈这些问题的解决之道吧！ ^_^

👉 哪些 Linux 数据具有备份的意义

一般来说，鸟哥比较喜欢备份最重要的档案而已(关键数据备份)，而不是整个系统都备份起来(完整备份, Full backup)！那么哪些档案是有必要备份的呢？具有备份意义的档案通常可以粗分为两大类，一类是系统基本设定信息、一类则是类似网络服务的内容数据。那么各有哪些档案需要备份的呢？我们就来稍微分析一下。

-
- 操作系统本身需要备份的档案：

这方面的档案主要跟『账号与系统配置文件』有关系！主要有哪些账号的档案需要备份呢？就是 /etc/passwd, /etc/shadow, /etc/group, /etc/gshadow, /home 底下的用户家目录等等，而由于 Linux 预设的重要参数档都在 /etc/ 底下，所以只要将这个目录备份下来的话，那么几乎所有的配置文件都可以被保存的！

至于 /home 目录是一般用户的家目录，自然也需要来备份一番！再来，由于使用者会有邮件吧！所以呢，这个 /var/spool/mail/ 内容也需要备份啦！另外，由于如果你曾经自行更动过核心，那么 /boot 里的信息也就很重要啰！所以啰，这方面的数据你必须要备份的档案为：

- /etc/ 整个目录
- /home 整个目录
- /var/spool/mail
- /boot
- /root
- 如果你自行安装过其他的套件，那么 /usr/local/ 或 /opt 也最好备份一下！

-
- 网络服务的数据库方面：

这部份的数据可就多而且复杂了，首先是这些网络服务软件的配置文件部分，如果你的网络软件安装都是以原厂提供的为主，那么你的配置文件案大多是在 /etc 底下，所以这个就没啥大问题！但若你的套件大多来自于自行的安装，那么 /usr/local 这个目录可就相当的重要了！

再来，每种服务提供的数据都不相同，这些数据很多都是人们提供的！举例来说，你的 WWW 服务器总是需要有人提供网页档案吧？否则浏览器来是要看啥咚咚？你的讨论区总是得要写入数据库系统吧？否则讨论的数据如何更新与记载？所以，使用者主动提供的档案，以及服务运作过程会产生的数据，都需要被考虑来备份。若我们假设我们提供的

服务软件都是使用原厂的 RPM 安装的！所以要备份的数据文件有：

- 软件本身的配置文件案，例如：/etc/ 整个目录，/usr/local/ 整个目录
- 软件服务提供的数据，以 WWW 及 MySQL 为例：
WWW 资料：/var/www 整个目录或 /srv/www 整个目录，及系统的用户家目录
MySQL：/var/lib/mysql 整个目录
- 其他在 Linux 主机上面提供的服务之数据库档案！

-
- 推荐需要备份的目录：

由上面的介绍来看的话，如果你的硬件或者是由于经费的关系而无法全部的数据都予以备份时，鸟哥建议你至少需要备份这些目录哟！

- /boot
- /etc
- /home
- /root
- /usr/local(或者是 /opt 及 /srv 等)
- /var(注：这个目录当中有些暂存目录则可以不备份！)

-
- 不需要备份的目录：

有些数据是不需要备份的啦！例如我们在[第六章档案权限与目录配置](#)里头提到的 /proc 这个目录是在记录目前系统上面正在跑的程序，这个数据根本就不需要备份的呢！此外，外挂的机器，例如 /mnt 或 /media 里面都是挂载了其他的硬盘装置、光驱、软盘驱动器等等，这些也不需要备份吧？所以啰！底下有些目录可以不需要备份啦！

- /dev：这个随便你要不要备份
- /proc：这个真的不需要备份啦！
- /mnt 与 /media：如果你没有在这个目录内放置你自己系统的东西，也不需要备份
- /tmp：干嘛存暂存档！不需要备份！

备份用储存媒体的选择

用来储存备份数据的媒体非常的多样化，那该如何选择呢？在选择之前我们先来讲个小故事先！

- 一个实际发生的故事

在备份的时候，选择一个『数据存放的地方』也是很需要考虑的一个因素！什么叫做数据存放的地方呢？讲个最简单的例子好了，我们知道说，较为大型的机器都会使用 tape 这一种磁带机来备份数据，而如果是一般个人计算机的话，很可能是使用类似 Mo 这一种可擦写式光盘片来存取数据！但是你不要忘记了几个重要的因素，那就是万一你的 Linux 主机被偷了呢？

这不是不可能的，之前鸟哥在成大念书时，隔壁校区的研究室曾经遭小偷，里面所有的计算机都被偷走了！包括『Mo 片』，当他们发现的时候，一开始以为是硬件被偷走了，还好，他们都有习惯进行备份，但是很不幸的，这一次连『备份的 MO 都被拿走了！』怎么办？！只能道德劝说小偷先生能够良心发现的将硬盘拿回来啰！唉～真惨....

- 异地备援系统

这个时候，所谓的『异地备援系统』就显的相当的重要了！什么是异地备援呀！说的太文言了！呵！简单的说，就是将你的系统数据『备份』到其他的地方去，例如说我的机器在台南，但是我还有另一部机器在高雄老家，这样的话，我可以将台南机器上面重要的数据都给他定期的自动的透过网络传输回去！也可以将家里重要的数据给他丢到台南来！这样的最大优点是可以在台南的机器死掉的时候，即使是遭小偷，也可以有一个『万一』的备份所在！

有没有缺点啊？有啊！缺点就是～带宽严重的不足！在这种状态下，所能采取的策略大概就是『仅将最重要的数据给他传输回去啰！』至于一些只要系统从新安装就可以回复的咚咚！那就没有这个必要了！当然啰，如果你的网络是属于 T1 专线的话，那么完整备份将数据丢到另一地去，也是很可行的啦！只是鸟哥没有那么好命...

- 储存媒体的考虑

在此同时，我们再来谈一谈，那么除了异地备援这个『相对较为安全的备份』方法之外，还有没有其他的方法可以储存备份的呢？毕竟这种网络备援系统实在是太耗带宽了！如果像我们一般家用的 ADSL 根本就是吃不消！那么怎么办？喔～那就只好使用近端的装置来备份啰！这也是目前我们最常见到的备份方法！例如一般我们使用的 Tape, Mo, Zip, CD-RW, DVD-RW 还有备份用抽取式硬盘与携带式硬盘等等！那么在选择上需要注意些什么呢？需要注意的地方有几点：

- 备份速度要求 -- 思考硬盘用途：

『备份』在 Linux 主机上面也是蛮耗系统资源的！因为需要将系统的数据拷贝到其他装置上面去，这个时候 I/O 与 CPU 的负载都会大！你总不希望系统就这样给他挂点吧！此外，有些系统的数据实在太多咯，怎么样也备份不完！所以啰，越快的储存装置是越好的！如果你是个重视速度甚于一切的人，那么我觉得抽取式硬盘是个不错的方式，只不过.....目前我知道的抽取式硬盘都需要冷启动才行，不太符合 Linux 主机 24 小时全年无休的状态....

但是硬盘真的越来越大、越来越便宜了，不使用速度快的硬盘来备份实在很可惜～加上目前的火线 (IEEE 1394) 以及 USB 2.0 外接式硬盘盒技术已经相当的成熟，传输速度又快，又可以直接热拔插 (Plug and Play)，接上 USB 硬盘，整个复制一下，传输速度理论上可达 480Mbps (约 60 MBytes/second)，快的哩！复制完毕，又可以将硬盘带走，不需要与主机放置在一起，还可以避免同时被偷，真是不错。

但是，硬盘还是有一定的困扰，那就是『不接电源的硬盘需要很好很好的保养』。我们知道计算机最好的保养就是常常开机去运作一下，免得长期不开机，造成受潮而损坏。这个携带式硬盘只是偶而才会连上主机来进行备份的数据，除非你额外购买一部防潮箱来放置硬盘，否则很容易损坏！所以，近年来速度越来越快的 DVD-RW 就变的很方便啰！至于磁带 (tape)，在速度上完全是落后的.....

至于使用直接安装在主机上的第二颗硬盘来备份，类似 RAID 或者是安装一颗备份的硬盘在 Linux 系统当中，这个方案也很好，而且速度上绝对是最具优势的！但是就如同我们刚刚提到的，万一你的机器被偷了，连带的，这颗备份的硬盘自然也就不见了.....

- 储存容量 -- 磁带备份考虑：

这也是一个需要考虑的因素！而且常常是最大考虑的因素呢！虽然目前硬盘越来越便宜，但是毕竟就如同前面说的，抽取式硬盘需要将系统冷启动，而建构在系统内的硬盘又同时具有不安全的成分在，携带式硬盘可能又有不容易保存的特性，这个时候一个大容量的替代方案就显的很重要了！虽然 CD-RW 与 DVD-RW 可以提供不错的速度，但是其容量毕竟不足 (虽然有高达几十 GB 的蓝光 DVD 可用，但目前 (2009) 尚未普及，光盘片太贵了！) 所以说，具有大容量的 tape (磁带容量最小的一款也可以到达 8 GB 左右！) 就相当的具有这方面的优势了！而且携带方便，存放也容易！更可以带着走～～

- 经费与数据可靠性 -- DVD 的使用，可保存 10 年左右：

在经费不短缺的情况下，我们当然会建议你上面的几个装置都买一买，然后分别在不同的时间进行不同的备份作业（底下我们有些建议的啦！^_^）！但是如果经费也是需要考虑的话，那么磁带机这个目前还算贵重的物品可能暂时还动不到！这个时候近来渐渐便宜的 DVD-RW 就显的活跃的多啦！而且光盘片也可以保存很久的ㄟ~当然，目前应该不会有人以软盘来备份了吧！呵呵！软盘可是相当不安全的。

无论如何，如果经费允许的话，Tape 备份数据真的是一个不错的点子！因为他的高容量让我好满意！再来，如果经费稍微短缺的话，那么 DVD-RW 经常性的将数据刻录下来，这也是蛮好的，尤其 DVD 片又不占空间！再来，如果还是没有办法，那么一颗内建在 Linux 的硬盘用来备份也是不错的！什么！连备份的硬盘都没有，唉！怎么跟我一样~这个时候没办法啦，用原来的安装系统的硬盘，多留一个 partition 用来当作备份之用吧（这也是目前鸟哥常用的方法之一！）底下我们来看一看一些常见的装置代号！

- 光驱：/dev/cdrom (其实应该是 /dev/sdX 或 /dev/hdX)
- 磁带机：/dev/st0 (SCSI 界面), /dev/ht0 (IDE 界面)
- 软盘驱动器：/dev/fd0, /dev/fd1
- 硬盘机：/dev/hd[a-d][1-16] (IDE), /dev/sd[a-p][1-16] (SCSI/SATA)
- 外接式 USB 硬盘机：/dev/sd[a-p][1-16] (与 SCSI 相同)
- 打印机：/dev/lp[0-2]

特别留意的是磁带机呦！如果你有钱的话，那么买一部磁带机是相当不错的建议！没钱的话，买 IDE 或 SATA 接口的硬盘也很不错！！^_^



备份的种类、频率与工具的选择

讲了好多口水了，还是没有讲到重点，真是的...好了，再来提到那个备份的种类，因为想要选择什么储存媒体与相关备份工具，都与备份使用的方式有关！那么备份有哪些方式呢？一般可以粗略分为『累积备份』与『差异备份』这两种（注 1）。当然啦，如果你在系统出错时想要重新安装到更新的系统时，仅备份关键资料也就可以了！



完整备份之累积备份 (Incremental backup)

备份不就是将重要数据复制出来即可吗？干嘛需要完整备份 (Full backup) 呢？如果你的主机是负责相当重要的服务，因此如果有不明原因的当机事件造成系统损毁时，你希望在最短的时间内复原系统。此时，如果仅备份关键数据时，那么你得要在系统出错后，再去找新的 Linux distribution 来安装，安装完毕后还得要考虑到数据新旧版本的差异问题，还得要进行数据的移植与系统服务的重新建立等等，等到建立妥当后，还得要进行相关测试！这种种的工作可至少得要花上一个星期以上的工作天才能够处理妥当！所以，仅有关键数据是不够的！

-
- 还原的考虑

但反过来讲，如果是完整备份的话呢？若硬件出问题导致系统损毁时，只要将完整备份拿出来，整个给他倾倒回去硬盘，所有事情就搞定了！有些时候（例如使用 dd 指令）甚至连系统都不需要重新安装！反正整个系统都给他倒回去，连同重要的 Linux 系统档案等，所以当然也就不需要重新安装啊！因此，很多企业用来提供重要服务的主机都会使用完整备份，若所提供的服务真的非常重要时，甚至会再架设一部一模一样的机器呢！如此一来，若是原本的机器出问题，那就立刻将备份的机器拿出来接管！以使企业的网络服务不会中断哩！

那你知道完整备份的定义了吧？没错！完整备份就是将根目录 (/) 整个系统通通备份下来的意思！不过，在某些场合底下，完整备份也可以是备份一个文件系统 (filesystem)！例如 /dev/sda1 或 /dev/md0 或 /dev/myvg/mylv 之类的文件系统就是了。

-
- 累积备份的原则

虽然完整备份在还原方面有相当良好的表现，但是我们都知道系统用的越久，数据量就会越大！如此一来，完整备份

所需要花费的时间与储存媒体的使用就会相当麻烦~所以，完整备份并不会也不太可能每天都进行的！那你想要每天都备份数据该如何进行呢？有两种方式啦，一种是本小节会谈到的累积备份，一种则是下个小节谈到的差异备份。

所谓的累积备份，指的是在系统在进行完第一次完整备份后，经过一段时间的运作，比较系统与备份文件之间的差异，仅备份有差异的档案而已。而第二次累积备份则与第一次累积备份的数据比较，也是仅备份有差异的数据而已。如此一来，由于仅备份有差异的数据，因此备份的数据量小且快速！备份也很有效率。我们可以从下图来说明：



图 2.1.1、累积备份 (incremental backup) 操作示意图

假如我在星期一作好完整备份，则星期二的累积备份是系统与完整备份间的差异数据；星期三的备份是系统与星期二的差异数据，星期四的备份则是系统与星期三的差异数据。那你得要注意的是，星期二的的数据是完整备份加第一次累积备份，星期三的数据是完整备份加第一次累积与第二次累积备份，星期四的数据则是星期一的完整备份加第一次加第二次加第三次累积备份。由于每次都仅与前一次的备份数据比较而已，因此备份的数据量就会少很多！

那如何还原？经过上面的分析，我们也会知道累积备份的还原方面比较麻烦！假设你的系统在星期五的时候挂点了！那你要如何还原？首先，你必须还原星期一的完整备份，然后还原星期二的累积备份，再依序还原星期三、星期四的累积备份才算完全复原！那如果你是经过了九次的累积备份，就得要还原到第九次的阶段，才是最完整的还原程序！

- 累积备份使用的备份软件

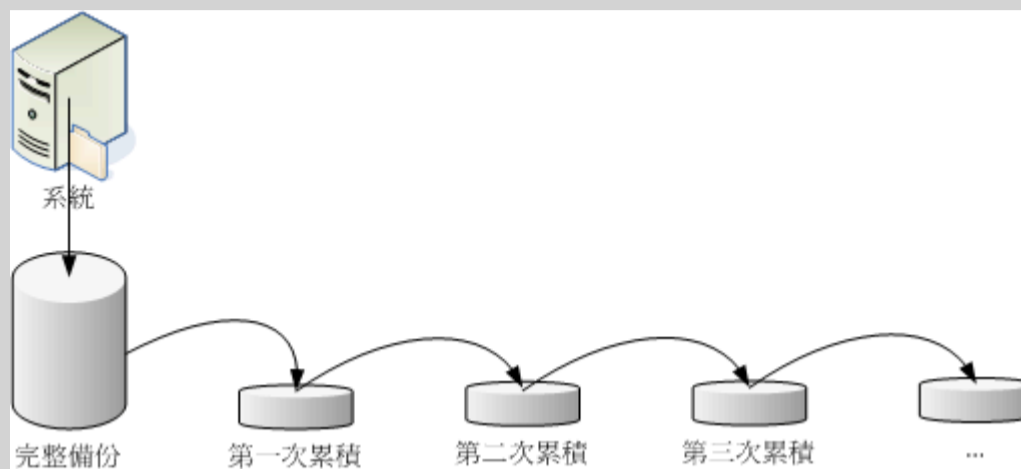
完整备份常用的工具有 `dd`, `cpio`, `dump/restore` 等等。因为这些工具都能够备份装置与特殊档案！`dd` 可以直接读取磁盘的扇区 (sector) 而不理会文件系统，是相当良好的备份工具！不过缺点就是慢很多！`cpio` 是能够备份所有档名，不过，得要配合 `find` 或其他找文件名的指令才能够处理妥当。以上两个都能够进行完整备份，但累积备份就得要额外使用脚本程序来处理。可以直接进行累积备份的就是 `dump` 这个指令啰！详细的指令与参数用法，请前往[第九章](#)查阅，这里仅列出几个简单的范例而已。

```
# 1. 用 dd 来将 /dev/sda 备份到完全一模一样的 /dev/sdb 硬盘上：
[root@www ~]# dd if=/dev/sda of=/dev/sdb
# 由于 dd 是读取扇区，所以 /dev/sdb 这颗磁盘可以不必格式化！非常的方便！
# 只是你会等非常非常久！因为 dd 的速度比较慢！

# 2. 使用 cpio 来备份与还原整个系统，假设储存媒体为 SATA 磁带机：
[root@www ~]# find / -print | cpio -covB > /dev/st0 <==备份到磁带机
[root@www ~]# cpio -iduv < /dev/st0 <==还原
```

假设 `/home` 为一个独立的文件系统，而 `/backupdata` 也是一个独立的用来备份的文件系统，那如何使用 `dump` 将 `/home` 完整的备份到 `/backupdata` 上呢？可以像底下这样进行看看：

```
# 1. 完整备份
[root@www ~]# dump -0u -f /backupdata/home.dump /home

# 2. 第一次进行累积备份
```



```
[root@www ~]# dump -1u -f /backupdata/home.dump.1 /home
```

除了这些指令之外，其实 tar 也可以用来进行完整备份啦！举例来说，/backupdata 是个独立的文件系统，你想要将整个系统通通备份起来时，可以这样考虑：将不必要的 /proc, /mnt, /tmp 等目录不备份，其他的数据则予以备份：

```
[root@www ~]# tar --exclude /proc --exclude /mnt --exclude /tmp \  
> --exclude /backupdata -jcvp -f /backupdata/system.tar.bz2 /
```

💧完整备份之差异备份 (Differential backup)

差异备份与累积备份有点类似，也是需要进行第一次的完整备份后才能够进行。只是差异备份指的是：每次的备份都是与原始的完整备份比较的结果。所以系统运作的越久，离完整备份时间越长，那么该次的差异备份数据可能就会越大！差异备份的示意图如下所示：



图 2.2.1、差异备份 (differential backup) 操作示意图

差异备份常用的工具与累积备份差不多！因为都需要完整备份嘛！如果使用 dump 来备份的话，那么每次备份的等级 (level) 就都会是 level 1 的意思啦！当然啦，你也可以透过 tar 的 -N 选项来备份喔！如下所示：

```
[root@www ~]# tar -N '2009-06-01' -jcvp -f /backupdata/home.tar.bz2  
/home  
# 只有在比 2009-06-01 还要新的档案，在 /home 底下的档案才会被打包进  
home.bz2 中！  
# 有点奇怪的是，目录还是会被记录下来，只是目录内的旧档案就不会备份。
```

此外，你也可以透过 rsync 来进行镜像备份喔！这个 rsync 可以对两个目录进行镜像 (mirror)，算是一个非常快速的备份工具！简单的指令语法为：

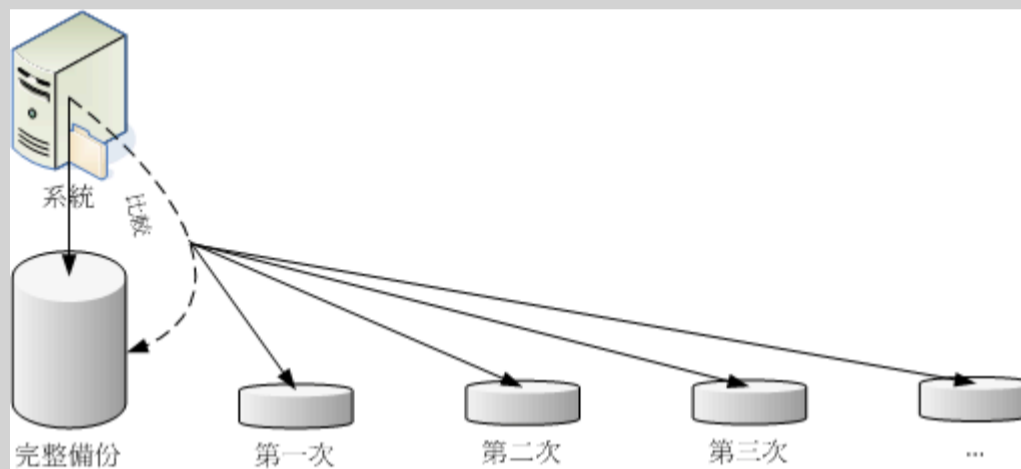
```
[root@www ~]# rsync -av 来源目录 目标目录  
  
# 1. 将 /home/ 镜像到 /backupdata/home/ 去  
[root@www ~]# rsync -av /home /backupdata/  
# 此时会在 /backupdata 底下产生 home 这个目录来！  
[root@www ~]# rsync -av /home /backupdata/  
# 再次进行会快很多！如果数据没有更动，几乎不会进行任何动作！
```

根据分析 (注 2)，差异备份所使用的磁盘容量可能会比累积备份来的大，但是差异备份的还原较快，因为只需要还原完整备份与最近一次的差异备份即可。无论如何，请依据你自己的喜好来选择备份的方式吧！

💧关键数据备份

完整备份虽然有许多好处，但就是需要花费很多时间！所以，如果在主机提供的服务并不是一定要 24 小时提供的前提下，我们可以仅备份重要的关键数据即可。由于主机即使当机个一两天可能也不会影响到你的正常生活时，仅备份关

键数据就好啦！不需要整个系统都备份。仅备份关键资料是有许多好处的！由于完整备份可能是在系统运作期间进行，不但会花费非常多时间，而且如果备份当时系统已经被攻破，那你备份的数据是有问题的，那还原回去也是有问题的系统啊！

如果仅是备份关键数据而已，那么由于系统的绝大部分执行档都可以后来重新安装，因此若你的系统不是因为硬件问题，而是因为软件问题而导致系统被攻破或损毁时，直接提取最新的 Linux distribution，然后重新安装，然后再将系统数据 (如账号/密码与家目录等等) 与服务数据 (如 www/email/crontab/ftp 等等) 一个一个的填回去！那你的系统不但保持在最新的状态，同时也可以趁机处理一下与重新温习一下系统设定！是很不错的呦！

不过，备份关键数据最麻烦的地方其实就是在还原啦！上述的还原方式是你必须要很熟悉系统运作，否则还原得要花费很多时间的！尤其近来的 Linux 强调安全性，所以加入 SELinux 了，你如果要从旧版的 Linux 升级到新版时，原本若没有 SELinux 而换成新版则需要启动 SELinux 时，那个除错的时间会花很长一段日子哩！鸟哥认为这是仅备份关键数据的一些优缺点啦~

备份关键数据鸟哥最爱使用 tar 来处理了！如果想要分门别类的将各种不同的服务在不同的时间备份使用不同档名，配合 date 指令是非常好用的工具！例如底下的案例是依据日期来备份 mysql 的数据库喔！

```
[root@www ~]# tar -jpcvf mysql.`date +%Y-%m-%d`.tar.bz2
/var/lib/mysql
```

备份是非常重要的工作，你可不希望想到才进行吧？交给系统自动处理就对了！请自己撰写 script，配合 crontab 去执行吧！这样子，备份会很轻松喔！

鸟哥的备份策略

每部主机的任务都不相同，重要的数据也不相同，重要性也不一样，因此，每个人的备份思考角度都不一样！有些备份策略是非常有趣的，包括使用多个磁带机与磁带来自动备份企业数据哩 (注 3)。

就鸟哥的想法来说，鸟哥并没有想要将整个系统完整的备份下来，因为太耗时间了！而且就鸟哥的立场而言，似乎也没有这个必要，所以通常鸟哥只备份较为重要的档案而已！不过，由于鸟哥需要备份 /home 与网页数据，如果天天都备份，我想，系统迟早会受不了 (因为这两个部分就已经占去数 10 GB 的硬盘空间...)，所以鸟哥就将我的备份分为两大部分，一个是每日备份经常性变动的重要数据，一个则是每周备份就不常变动的信息。这个时候我就写了两个简单的 scripts，分别来储存这些数据。

所以针对鸟哥的『鸟站』来说，我的备份策略是这样的：

1. 主机硬件：使用一个独立的 filesystem 来储存备份数据，此 filesystem 挂载到 /backup 当中；
2. 每日进行：目前仅备份 MySQL 数据库；
3. 每周进行：包括 /home, /var, /etc, /boot, /usr/local 等目录与特殊服务的目录；
4. 自动处理：这方面利用 /etc/crontab 来自动提供备份的进行；
5. 异地备援：每月定期的将数据分别 (a)刻录到光盘上面 (b)使用网络传输到另一部机器上面。

那就来看看鸟哥是怎么备份的吧！ ^_^

每周系统备份的 script

底下提供鸟哥的备份的 scripts，希望对大家有点帮助！鸟哥假设你已经知道如何挂载一个新的 filesystem 到 /backup 去，所以格式化与挂载这里就不再强调啰。

```
[root@www ~]# vi /backup/backupwk.sh
#!/bin/bash
#
=====
```

```
# 用户参数输入位置：
# basedir=你用来储存此脚本所预计备份的数据之目录(请独立文件系统)
basedir=/backup/weekly <==您只要改这里就好了！

#
=====
# 底下请不要修改了！用默认值即可！
PATH=/bin:/usr/bin:/sbin:/usr/sbin; export PATH
export LANG=C

# 设定要备份的服务的配置文件，以及备份的目录
named=$basedir/named
postfixd=$basedir/postfix
vsftpd=$basedir/vsftp
sshd=$basedir/ssh
sambad=$basedir/samba
wwwd=$basedir/www
others=$basedir/others
userinfod=$basedir/userinfo
# 判断目录是否存在，若不存在则予以建立。
for dirs in $named $postfixd $vsftpd $sshd $sambad $wwwd $others $userinfod
do
    [ ! -d "$dirs" ] && mkdir -p $dirs
done

# 1. 将系统主要的服务之配置文件分别备份下来，同时也备份 /etc 全部。
cp -a /var/named/chroot/{etc,var}      $named
cp -a /etc/postfix /etc/dovecot.conf  $postfixd
cp -a /etc/vsftpd/*                    $vsftpd
cp -a /etc/ssh/*                       $sshd
cp -a /etc/samba/*                     $sambad
cp -a /etc/{my.cnf,php.ini,httpd}$wwwd
cd /var/lib
    tar -jpc -f $wwwd/mysql.tar.bz2    mysql
cd /var/www
    tar -jpc -f $wwwd/html.tar.bz2     html cgi-bin
cd /
    tar -jpc -f $others/etc.tar.bz2    etc
cd /usr/
    tar -jpc -f $others/local.tar.bz2  local

# 2. 关于使用者参数方面
cp -a /etc/{passwd,shadow,group}      $userinfod
cd /var/spool
    tar -jpc -f $userinfod/mail.tar.bz2 mail
cd /
    tar -jpc -f $userinfod/home.tar.bz2 home
cd /var/spool
    tar -jpc -f $userinfod/cron.tar.bz2 cron at

[root@www ~]# chmod 700 /backup/backupwk.sh
```

```
[root@www ~]# /backup/backupwk.sh <==记得自己试跑看看！
```

上面的 script 主要均使用 CentOS 5.x (理论上, Red Hat 系列的 Linux 都是用) 默认的服务与目录, 如果你有设定某些服务的数据在不同的目录时, 那么上面的 script 是还需要修改的! 不要只是拿来用而已喔! 上面 script 可以在底下的连结取得。

- http://linux.vbird.org/linux_basic/0580backup/backupwk-0.1.sh

🐼 每日备份资料的 script

再来, 继续提供一下每日备份数据的脚本程序! 请注意, 鸟哥这里仅有提供 MySQL 的数据库备份目录, 与 WWW 的类似留言版程序使用的 CGI 程序与写入的数据而已。如果你还有其他的数据需要每日备份, 请自行照样造句啰!

^_^

```
[root@www ~]# vi /backup/backupday.sh
#!/bin/bash
#
=====
# 请输入, 你想让备份数据放置到那个独立的目录去
basedir=/backup/daily/ <==你只要改这里就可以了!
#
=====
PATH=/bin:/usr/bin:/sbin:/usr/sbin; export PATH
export LANG=C
basefile1=$basedir/mysql.$(date +%Y-%m-%d).tar.bz2
basefile2=$basedir/cgi-bin.$(date +%Y-%m-%d).tar.bz2
[ ! -d "$basedir" ] && mkdir $basedir

# 1. MySQL (数据库目录在 /var/lib/mysql)
cd /var/lib
tar -jpc -f $basefile1 mysql

# 2. WWW 的 CGI 程序 (如果有使用 CGI 程序的话)
cd /var/www
tar -jpc -f $basefile2 cgi-bin

[root@www ~]# chmod 700 /backup/backupday.sh
[root@www ~]# /backup/backupday.sh <==记得自己试跑看看！
```

上面的脚本可以在底下的连结取得。这样一来每天的 MySQL 数据库就可以自动的被记录在 /backup/daily/ 目录里头啦! 而且还是文件名会自动改变的呦! 呵呵! 我很喜欢! OK! 再来就是开始让系统自己跑啦! 怎么跑? 就是 /etc/crontab 呀! 提供一下我的相关设定呦!

- http://linux.vbird.org/linux_basic/0580backup/backupday.sh

```
[root@www ~]# vi /etc/crontab
# 加入这两行即可 (请注意你的档案目录! 不要照抄呦!)
30 3 * * 0 root /backup/backupwk.sh
30 2 * * * root /backup/backupday.sh
```

这样系统就会自动的在每天的 2:30 进行 MySQL 的备份, 而在每个星期日的 3:30 进行重要档案的备份! 呵呵! 你

说，是不是很容易呢！但是请千万记得哟！还要将 /backup/ 当中的资料 copy 出来才行耶！否则整部系统死掉的时候...那可不是闹着玩的！所以鸟哥大约一个月到两个月之间，会将 /backup 目录内的数据使用 DVD 复制一下，然后将 DVD 放置在家中保存！这个 DVD 很重要的喔！不可以遗失，否则系统的重要数据 (尤其是帐户信息) 流出去可不是闹着玩的！

Tips:

有些时候，你在进行备份时，被备份的档案可能同时间被其他的网络服务所修改喔！举例来说，当你备份 MySQL 数据库时，刚好有人利用你的数据库发表文章，此时，可能会发生一些错误的讯息。要避免这类的问题时，可以在备份前，将该服务先关掉，备份完成后，再启动该服务即可！感谢讨论区 duncanlo 提供这个方法！



🔗 远程备援的 script

如果你有控管两部以上的 Linux 主机时，那么互相将对方的重要数据保存一份在自己的系统中也是个不错的想法！那怎么保存啊？使用 USB 复制来去吗？当然不是啦！你可以透过网络来处置啦！我们假设你已经有一部主机，这部主机的 IP 是 192.168.1.100，而且这部主机已经提供了 FTP 与 sshd 这两个网络服务，同时你已经做好了 FTP 的账号，sshd 账号的免密码登入功能等 (这部分请参考服务器篇的介绍)，接下来你可以这样做：

- 使用 FTP 上传备份数据

假设你要上传的数据是将 /backup/weekly/ 目录内的档案统整为一个 /backup/weekly.tar.bz2，并且上传到服务器端的 /home/backup/ 底下，使用的账号是 dmtsai，密码是 dmtsai.pass。那么你可以这样做看看：

```
[root@www ~]# vi /backup/ftp.sh
#!/bin/bash
# =====
# 先输入系统所需要的数据
host="192.168.1.100"      # 远程主机
id="dmtsai"              # 远程主机的 FTP 账号
pw='dmtsai.pass'        # 该账号的密码
basedir="/backup/weekly" # 本地端的欲被备份的目录
remotedir="/home/backup" # 备份到远程的何处？

# =====
backupfile=weekly.tar.bz2
cd $basedir/..
tar -jpc -f $backupfile $(basename $basedir)

ftp -n "$host" > ${basedir}/../ftp.log 2>&1 <<EOF
user $id $pw
binary
cd $remotedir
put $backupfile
bye
EOF
```

- 使用 rsync 上传备份数据

另一个更简单的方法就是透过 rsync，但是你必须要在你的服务器上面取得某个账号使用权后，并让该账号可以不用密码即可登入才行！这部分得要参考服务器篇的远程联机服务器才行！假设你已经设定好 dmtsai 这个账号可以不用密码即可登入远程服务器，而同样的你要让 /backup/weekly/ 整个备份到 /home/backup/weekly 底下时，可以

简单这样做：

```
[root@www ~]# vi /backup/rsync.sh
#!/bin/bash
remotedir=/home/backup/
basedir=/backup/weekly
host=127.0.0.1
id=dmtsai

# 底下为程序阶段！不需要修改喔！
rsync -av -e ssh $basedir ${id}@${host}:${remotedir}
```

由于 rsync 可以透过 ssh 来进行镜像备份，所以没有变更的档案将不需要上传的！相当的好用呢！好了！大家赶紧写一个适合自己的备份 script 来进行备份的行为吧！重要重要喔！



灾难复原的考虑

之所以要备份当然就是预防系统挂点啦！如果系统真的挂点的话，那么你该如何还原系统呢？

-
- 硬件损毁，且具有完整备份的数据时

由于是硬件损毁，所以我们不需要考虑系统软件的不稳定问题，所以可以直接将完整的系统复原回去即可。首先，你必须要先处理好你的硬件，举例来说，将你的硬盘作个适当的处理，譬如建置成为磁盘阵列之类的。然后依据你的备份状态来复原。举例来说，如果是使用差异备份，那么将完整备份复原后，将最后一次的差异备份复原回去，你的系统就恢复了！非常简单吧！

-
- 由于软件的问题产生的被攻破资安事件

由于系统的损毁是因为被攻击，此时即使你恢复到正常的系统，那么这个系统既然会被攻破，没道理你还原成旧系统就不会被再次攻破！所以，此时完整备份的复原可能不是个好方式喔！最好是需要这样进行啦：

1. 先拔除网络线，最好将系统进行完整备份到其他媒体上，以备未来查验
2. 开始查阅登录档，尝试找出各种可能的问题
3. 开始安装新系统 (最好找最新的 distribution)
4. 进行系统的升级，与防火墙相关机制的制订
5. 根据 2 的错误，在安装完成新系统后，将那些 bug 修复
6. 进行各项服务与相关数据的恢复
7. 正式上线提供服务，并且开始测试

软件资安事件造成的问题可大可小，一般来说，标准流程都是建议你出问题的系统备份下来，如果被追踪到你的主机曾经攻击过别人的话，那么你至少可以拿出备份数据来左证说，你是被攻击者，而不是主动攻击别人的坏人啊！然后，记得一定要找出问题点并予以克服，不然的话，你的系统将一再地被攻击啊！那样可就伤脑筋啰～



重点回顾

- 备份是系统损毁时等待救援的救星，但造成系统损毁的因素可能有硬件与软件等原因。
- 由于主机的任务不同，备份的数据与频率等考虑参数也不相同。
- 常见的备份考虑因素有：关键档案、储存媒体、备份方式(完整/关键)、备份频率、使用的备份工具等。
- 常见的关键数据有：/etc, /home, /var/spool/mail, /boot, /root 等等

- 储存媒体的选择方式，需要考虑的地方有：备份速度、媒体的容量、经费与媒体的可靠性等。
- 与完整备份有关的备份策略主要有：累积备份与差异备份。
- 累积备份可具有较小的储存数据量、备份速度快等。但是在还原方面则比差异备份的还原慢。
- 完整备份的策略中，常用的工具有 dd, cpio, tar, dump 等等。



本章习题

(要看答案请将鼠标移动到『答：』底下的空白处，按下左键圈选空白处即可察看)

- 挑战题：尝试将你在学习本书所进行各项任务备份下来，然后删除你的系统，接下来重新安装最新的 CentOS 5.x，再将你备份的资料复原回来，看看能否成功的让你的系统回复到之前的状态呢？
- 挑战题：查询一下何谓企鹅龙软件，讨论一下该软件的还原机制是属于累积备份？还是完整备份？
- 常用的完整备份 (full backup) 工具指令有哪些？

dump + restore, dd, cpio 搭配 find 等软件。

- 你所看到的常见的储存设备有哪些？

Floppy, Mo, Zip, CD-RW, DVD-RW, 外接式 USB 硬盘, Tape, 外接式储存数组 (RAID), 额外的储存架构，如 SAN, NAS 等。



参考数据与延伸阅读

- 注 1：维基百科的备份说明：http://en.wikipedia.org/wiki/Incremental_backup
- 注 2：关于 differential 与 incremental 备份的优缺点说明：
<http://www.backupschedule.net/databackup/differentialbackup.html>
- 注 3：一些备份计划的实施：http://en.wikipedia.org/wiki/Backup_rotation_scheme

2002/07/06：第一次完成

2003/02/12：重新编排与加入 FAQ

2005/10/25：旧版的数据已经移动到 [此处](#)。

2005/10/25：主要是增加了一些简单的说明，以及将一些不合时宜的数据拿掉而已！

2009/07/15：将原本的基于 FC4 的文章移动到 [此处](#)。

2009/09/18：加入简单的几个题目练习

一些基础的 Linux 问题

最近更新日期：2005/05/23

一些基础的 Linux 问题与讨论：

注意：如果您有更好的试题，或者是有相关的数据要提供给 VBird 的话，我也会尽快的将他写到网页中的！感谢感谢！！ ^_^ ..

一、什么是 Linux 呢？！

1. [试说明 Unix 与 Linux 的历史？](#)
2. [简单说明 GNU General Public License \(GPL \) 的精神：](#)
3. [什么是 Linux Distribution ？](#)
4. [市面上众多的 Linux 版本当中，有何异同？](#)
5. [Linu Kernel 的功能：](#)
6. [试说明 Linux Kernel 与使用者之间的相关性？](#)
7. [试说明什么是 GUI](#)
8. [Linux 的优点：](#)
9. [Linux 是多人多任务的环境，请问何谓多任务\(Multitask\)与多人\(Multiuser\)：](#)

二、Linux 的安装与认识 Linux 支持的硬件

1. [一般而言，Linux 需要的配备并不需要太高档，但 Open Linux Server 3.1.1 需要？](#)
2. [什么是 IDE 界面，一般而言，普通 PC 允许几个 IDE 界面与装置？](#)
3. [IDE2 的 master 之第一个 logical 磁盘中，其装置代号（文件名）为何？](#)
4. [在硬盘分割 \(Partition\) 时，最多有几个 primary + extended ？](#)
5. [若在分割的时候，在 IDE1 的 slave 硬盘中，分割『六个有用』的扇区（具有 filesystem 的），此外，有两个 primary 的扇区！请问六个扇区的代号？](#)
6. [一般而言安装 Linux 至少要有哪两个 partition 呢？](#)
7. [一般而言，在 RAM 为 64MB 或 128 MB 的系统中，swap 要开多大？](#)
8. [光驱与软盘驱动器的代号（装置文件名）？](#)
9. [网络卡（Network Interface Card, NIC）的代号？](#)
10. [预设的 Linux 文件格式为何？又，目前常用的 Journalling 文件格式为何？](#)
11. [安装 Linux 的主要流程？](#)
12. [什么是 GMT 时间？台北时间差几个钟头？](#)
13. [Tap, SCSI 硬盘, RAID, printer 的装置代号？](#)

其他注意事项：

- 要玩 X-window 时，至少需要具有 4-8 MB 的 VGA RAM 才好！
- 第一次使用与安装 Linux 时，请尽量的安装『所有套件！』
- 若具有安装与使用经验之后，则安装的时候，仅选择您所预计需要开放的服务之套件即可！
- 特别留意硬件对于 Linux distribution 的支持度！可以参考一下如下的网页：

<http://www.linux.org.tw/hardware/index.php3>

- 制作 Install 之软盘开机片：

将可开机光盘放入 Windows 系统下，并执行光驱中的档案(假设光盘代号为 E:)

```
E:\col\tools\rawrite\rawrite2
```

```
Enter disk image source filename: E:\col\launch\floppy\install.144
```

```
Enter target diskette drive: A:
```

- 制作软盘开机片的一般方法：

```
mkbootdisk --device /dev/fd0 `uname -r`
```

三、简易 KDE 的使用(X-Window)

1. [若以 X-Window 为预设的登入方式，那请问如何进入 Virtual console 呢？](#)
2. [如何修改进入 Linux 时候的 run-level ？又 run-level 0, 1, 3, 5 各代表什么意思？](#)
3. [XFree86 在 X-Window 中的角色为何？](#)
4. [XFree86 的主要配置文件在哪里？](#)
5. [KDE 预设提供多少个 Virtual desktops ？](#)

四、在线求助 (Help)

1. [在 Linux 系统中，安装的套件 \(RPM 安装\) 默认的文件数据放在那个目录底下？](#)
2. [查看 Linux 系统的在线求助可以使用什么指令？](#)
3. [使用 man 来查询在线求助的时候，若要查询类似参数档\(如/etc/passwd\)需如何？](#)
4. [使用 man 查询 command 的所有相关指令时，需要下什么参数？](#)
5. [man page 的 man path 变量，记录在那个档案中呢？！](#)

五、vi 的使用

1. [在 linux 底下最常使用的文书编辑器为 vi ，请问如何进入编辑模式？](#)
2. [如何由编辑模式跳回一般模式？](#)
3. [若上下左右键无法使用时，请问如何在一般模式移动光标？](#)
4. [若 \[pagedown\] \[pageup\] 在一般模式无法使用时，如何往前或往后翻一页？](#)
5. [如何到本档案的最后一行、第一行；本行的第一个字符、最后一个字符？](#)
6. [如何删除一行、n 行；如何删除一个字符？](#)
7. [如何复制一行、n 行并加以贴上？](#)
8. [如何搜寻 string 这个字符串？](#)
9. [如何取代 word1 成为 word2，而若需要使用者确认机制，又该如何？](#)
10. [如何读取一个档案 filename 进来目前这个档案？](#)
11. [如何另存新档成为 newfilename ？](#)
12. [如何存档、离开、存档后离开、强制存档后离开？](#)
13. [如何设定与取消行号？](#)

六、档案与目录管理

1. [请问底下的目录与主要放置什么数据？](#)
2. [『旧的』 Unix 系统与 Linux 系统的『文件名』最多可以容许几个字符？](#)
3. [什么是绝对路径与相对路径，要由 /usr/share/doc 进入到 /usr/share/man 由相对路径与绝对路径的写法各为何？](#)
4. [在非为根目录的任何一个目录中，下达 ls -al 时，均会有『.』及『..』这两个目录，请问分别代表什么？](#)
5. [显示、变换目录的时候，使用什么指令？](#)
6. [新增目录、移除目录移动目录与拷贝目录有什么指令可用？](#)
7. [如何查看一个档案的『内容』（不要使用 vi 的情况下）](#)
8. [什么是 hard link 与 soft link 的档案？有何不同？](#)
9. [如何在 root 的家目录下建立一个 /bin 的连结快捷方式](#)

10. [若有一个连结档为 testing 连结到 test1.sh , 请问 copy testing 到 /tmp 底下, 『cp testing /tmp』 则 /tmp/testing 这个档案会是 : \(1\) 连结档, 连结到 test1.sh ; \(2\) 一般档案, 为内容与 test1.sh 相同 ?](#)
11. [当一个文件属性为 -rwxrwxrwt 则表示这个档案的意义为 ?](#)
12. [我需要将一个档案的属性改为 -rwxr-xr-- 请问该如何下达指令 ?](#)
13. [在 /usr/bin/passwd 这个档案的属性为 -r-s--x--x 请问代表什么意思\(s\)](#)
14. [如何改出 -rwxr-sr-x 与 -rwxr-xr-t 这个属性 ?](#)
15. [如何查看一个档案的类型 \(type\) 例如纯文本档、执行档与 setuid 档案等 ?](#)
16. [若一个使用者的 umask 为 033 , 请问他建立一个新的目录与档案时的默认属性为 ?](#)
17. [若我需要更改一个档案的拥有者与群组, 该用什么指令 ?](#)
18. [如何将一个档案的修改日期改成目前的时间 ?](#)
19. [如何搜寻一个档案 ?](#)
20. [Linux 预设的文件系统为何 ? 此外, 常用的 Journalling 文件格式有哪些 ?](#)
21. [less 跟 more 有什么不同 ?](#)
22. [在比较两个档案的异同时, 常使用的是 diff 与 cmp , 请教两者有何不同 ?](#)

六.1、磁盘挂载与虚拟内存问题

1. [我要如何查看 Linux 系统当中所有已经挂载的硬盘容量与 inodes ?](#)
2. [我要如何查看目前所在目录的所有档案占用的硬盘空间, 此外, 如何仅输出结果 ?](#)
3. [如果扇区 /dev/hda3 有问题, 偏偏他是被挂载上的, 请问我要如何修理此一扇区 ?](#)
4. [承上题, 那么有问题的档案将被移动到那个目录下 ?](#)
5. [试说明新增一个 partition 在 /dev/hdb 当中, 且为 hdb5 时, 并挂载上 /disk2 , 需要哪些步骤 ?](#)
6. [如何新增加 64MB 的虚拟内存 swap ?](#)
7. [如果要设定一个新挂载上的扇区, 令他可以在开机的时候被挂载上, 应该编辑哪一个档案 ?](#)
8. [简易说明 quota 的设置流程 ?](#)

七、BASH SHELL

1. [简单说明 bash shell 的功能特征 :](#)
2. [在设定变量中, 主要的规则为何 ?](#)
3. [显示环境变量与所有变量的指令为何 ?](#)
4. [在环境变量当中, 『用户家目录、主机名』的变量名称为 :](#)
5. [如何让一个变量可以持续到下一个程序 \(PID\) 去 ?](#)
6. [在变量的设定当中, 双引号与单引号有何不同 ?](#)
7. [Command1 `command2` 这个指令代表什么意思 ?](#)
8. [在命令重导向当中, > 与 >> 有什么不同 ?](#)
9. [若要将错误的输出导向『不见了』的装置, 该如何是好 ?](#)
10. [在管线指令中, 我要将 last 输出的结果显示 root 的『登入次数』, 如何做 ?](#)
11. [如何设定一个变量名称为 name , 使其显示为『VBird' s testing variable.』 ?](#)
12. [请问 bash shell 的环境变量与自己的个人变量可以登入便设定的档案 ?](#)
13. [如何查询曾经操作过的指令 ? 如何执行第 26 个操作过的指令 ? 上一个操作过的指令 ?](#)
14. [如何设定命令别名 ? 使 lm 与 ls -all|more 功能相同](#)
15. [如何将 /bin 的所有信息输出到 /home/testing.dat 这个档案 ?](#)
16. [在上一题中, 若还要输出到屏幕上, 要如何是好 ?](#)
17. [执行 find , 并将正确的结果输出到 right 而错误结果输出到 error 当中 ?](#)
18. [如何在指令列模式中将 /root/.bashrc 的资料加在 /home/col/.bashrc 当中 ?](#)
19. [不要显示执行的结果要如何是好 ?](#)
20. [列出这个月曾经登入主机的用户信息即可, 不需要重复 ?](#)
21. [通配符当中, *, ?, \[\] 各代表什么意思 ?](#)

七.1、SHELL SCRIPTS

1. [什么是 shell scripts ? scripts 有何功用 ?](#)
2. [要撰写可以经由键盘输入的 scripts 时, 常使用到的指令 ?](#)
3. [在 shell script 当中, 在控制式中, && 与 || 代表什么意思 ?](#)
4. [在使用循环的时候, 常使用到的控制式为哪三个 ?](#)
5. [执行 scripts 的方法有哪两种 ?](#)
6. [如何宣告一个变量成为整数型态 ?](#)
7. [为何在 shell script 前面都要宣告 shell 呢 ?](#)
8. [在判断式中, 如何判断一个档名是否存在 ?](#)
9. [在执行一个 scripts 时, 在 scripts 内的变量, \\$0, \\$1 代表什么 ?](#)
10. [若要写一个既定的 parameter \(如 start \), 用哪一个判断式较简单 ?](#)
11. [如何印出目前系统中的所有账号, 并加以排序且输出到 /tmp/account 中 ?](#)
12. [如何在不执行 scripts 的情况中 debug ?](#)

八、基本账号管理

1. [如何新增一个使用者 username, 且该用户没有家目录 ?](#)
2. [Linux 用户的账号、密码与群组的名称档案放在哪里 ?](#)
3. [建立新用户的默认家目录内容在那个目录中 ?](#)
4. [建立一个新使用者时, 其使用到的相关档案有哪些 ?](#)
5. [root 的 UID 与 GID 各为何 ?](#)
6. [如何让一个用户不能登入主机, 但是可以收信 ?](#)
7. [试说明一个用户登入系统的流程 ?](#)
8. [在 /etc/shadow 当中的日期设定中, 其数字代表的意义为何 ?](#)
9. [如何变更用户的一些属性 ?](#)
10. [如何视察一个使用者 username 所拥有的群组呢 ?](#)
11. [试说明如何手动增加一个使用者 username 与群组 groupname ?](#)
12. [试说明 /etc/passwd 这个档案的内容与格式 :](#)
13. [使用 id 这个指令时, 可以显示什么讯息数据 ?](#)
14. [可以控制用户使用主机资源的默认档案在哪里 ?](#)
15. [基本的压缩指令有哪些 ?](#)

九、开机程序

1. [试说明开机流程 :](#)
2. [开机时后的加载讯息可以看哪里 ?](#)
3. [改变 run-level 或关机的指令](#)
4. [改变登入 Linux 时候预设的 run-level 要改那个档案 ?](#)

十、程序与资源管理

1. [如何查看目前的程序 ?](#)
2. [如何查看目前的内存使用状况 ?](#)
3. [目前的工作如何丢到背景中 ?](#)
4. [如何取得目前背景中的工作, 且将他拉回前景中 ?](#)
5. [如何设定一个程序在开始执行时候的优先值 ?](#)
6. [什么指令可以修改一个正在执行的程序之 nice 值 ?](#)
7. [在例行性命令中, 使用的两支 demane 是什么 ?](#)
8. [使用 crontab 这个『指令』的时候, 如何可以查看目前的工作与删除目前的工作 ?](#)
9. [常用的 kill 指令之 signal 当中, 1, 9, 15 代表什么 ?](#)

来看看解答啰 :

请注意 : 这些解答是 VBird 自己查书或者是实际操作所得到的答案, 如果您发现这些答案是『错误的』请赶快跟 [VBird](#) 联络, 好让我将数据赶快的订正 ! 感谢大家的热情支持啰 !

一、什么是 Linux 呢？！

• 试说明 Unix 与 Linux 的历史？

- **Multics 系统**：由 Bell (贝尔实验室)、MIT (麻省理工学院) 与 GE (美国通用电器) 合作开发的一个系统；
- **1969**：K. Thompson 替 DEC 公司写了一个简单的 file system 系统，此为 Unix 的前身，但是 Unix 一词尚未出现
- **1973**：由 Bell 的 D. Richie 以 C 语言改写了 Thompson 的小系统，全部以 ASCII 档案进行改写，方便于应用！此时为第一次出现 Unix 这个操作系统的名词，不过，由于 Unix 乃针对不同的硬件而设定，因此仅出现在大型的 Server 上面看到！经过数年后，有底下几种版本：
 1. System V 来自于 ATT 公司；
 2. BSD 来自于加州理工学院；
 3. AIX 来自于 IBM 公司
- **1979**：Richard Stallman 倡导 Open source 精神；
- **1984**：GNU 与 Free Software Foundation (FSF)由 R. Stallman 倡导；
- **1986**：Xfree86 出现在 Unix 上面，且在 1994 年整合于 Linux 中！
- **1991**：芬兰大学生 Linus Torvalds 在网络上首次公告 0.02 版的 Linux Kernel ，称为 hobby。

• 简单说明 GNU General Public License (GPL) 的精神：

- GPL 的授权之软件，乃为自由软件 (Freeware) ，任何人皆可拥有他；
- 开发 GPL 的团体(或商业企业)可以经由该软件的服务来取得服务的费用；
- 经过 GPL 授权的软件，其属于 Open source 的情况，所以应该公布其原始码；
- 任何人皆可修改经由 GPL 授权过的软件，使符合自己的需求；
- 经过修改过后 Open source 应该回馈给 Linux 社群。

(PS. Open source 最大的优点为多人维护，debugs 的速度较快，程序亦较为安全，但是缺点则是缺乏『专人』维护！)

• 什么是 Linux Distribution ？

基本上 Linux 是在 1991 年由芬兰大学生 Linus Torvalds 写的一个核心操作系统，最早仅只是核心而已，后来由于此一核心不但可以适合于主流 PC 的 x86 架构，并且稳定，因此有相当多的团队加入研究开发，后来某些公司将一些套件加入此一核心中，变成为完整的『安装光盘』，亦即是 Linux Distribution 了！所以才会有这么多的 Linux 版本，各版本之间没有所谓的谁优谁劣，而是个有其优缺点！看你适合哪一款，就用那一款吧！

开发商针对 Linux Kernel 进行开发，并加入适合该 Kernel 的套件 (如 ftp, apache, mail 等等) ，及配合开发商本身的支持软件，而制作出来的可安装光盘即可称为 distribution。

• 市面上众多的 Linux 版本当中，有何异同？

唯一相同的地方在于 Linux 的『Kernel』，目前 (2002/06/29) Kernel 发展至 2.4.xx 版本，至于不同点则是 Linux 开发商自行加入或者是研发的软件。

• Linu Kernel 的功能：

- System call interface
- Process control
- Memory management

- File System management
- Device drivers

简单的说，任何跟系统硬件资源有关的都是 Linux Kernel 管辖的范围，所以编辑核心的时候，将核心编的越小越好！

- 试说明 Linux Kernel 与使用者之间的相关性？

硬件 <=> Kernel (Modules Loader) <=> Shell (Terminal or GUI) <=> Users

- 试说明什么是 GUI

GUI 为 **Graphical User Interface** 的简写，即为用户图形界面，目前我们在 Linux 上面的 GUI 一般称为 X-Window，而其核心为 Xfree86 这个 X-Server！请注意，这个 **Xfree86** 最大的功能即是在控制『显示适配器、硬件周边』等跟 Window 有关的界面，所以 X-Window 无法启动时，通常是 Xfree86 这个 X-Window 的核心驱动程序设定不完全有关！

- Linux 的优点：

最大的优点来自于其良好的资源分配！所以具有：

- 良好的多人多任务环境，资源分配平均；
- 除了免费之外，在线更新速度快，除错与安全性均较佳；
- 为 Open source 的授权，故而具有 open source 的所有优缺点；
- 网络功能强大。

- Linux 是多人多任务的环境，请问何谓多任务(Multitask)与多人(Multiuser)：

- **Multitask** 指的是多任务环境，在 Linux 系统下，CPU 与其他例如网络资源可以同时进行多项工作，Linux 最大的特色之一即在于其多任务时，资源分配较为平均！
- **Multiuser** 指的是 Linux 允许多人同时连上主机之外，每个用户皆有其各人的使用环境，并且可以同时使用系统的资源！

二、Linux 的安装与认识 Linux 支持的硬件

- 一般而言，Linux 需要的配备并不需要太高档，但 Open Linux Server 3.1.1 需要？

- CPU 需要在 PII, PIII, P4 或 K7, K8 以上等级；
- RAM 至少需要 64 MB，
- 硬盘至少 550 MB，全部安装则需要 1.7GB

- 什么是 IDE 界面，一般而言，普通 PC 允许几个 IDE 界面与装置？

- IDE 为用来传输硬盘数据的一个汇流界面；
- 共有 IDE1, IDE2，分别有 master 与 slave 所以共四个 IDE 装置支持！

- IDE2 的 master 之第一个 logical 磁盘中，其装置代号（文件名）为何？

/dev/hdc5

- 在硬盘分割 (Partition) 时，最多有几个 primary + extended ？

Primary + Extended 共四个，其中 Extended 通常只有一个！（更详细的硬盘与 MBR 可以参考 [这里](#) 这篇讨论）

- 若在分割的时候，在 IDE1 的 slave 硬盘中，分割『六个有用』的扇区（具有 filesystem 的），此外，有两个 primary 的扇区！请问六个扇区的代号？
 - /dev/hdb1(primary)
 - /dev/hdb2(primary)
 - /dev/hdb3(extended)
 - /dev/hda5(logical 底下皆为 logical)
 - /dev/hda6
 - /dev/hda7
 - /dev/hda8

请注意，5-8 这四个 logical 相加的总和为 3！

- 一般而言安装 Linux 至少要有哪两个 partition 呢？
 - 根目录 / (root)
 - 虚拟内存 Swap
- 一般而言，在 RAM 为 64MB 或 128 MB 的系统中，swap 要开多大？

约两倍的 RAM，亦即为 128 MB 或 256 MB，可获得较佳效能！

- 光驱与软盘驱动器的代号（装置文件名）？
 - /dev/cdrom
 - /dev/fd0
- 网络卡（Network Interface Card, NIC）的代号？
 - /dev/eth0
- 预设的 Linux 文件格式为何？又，目前常用的 Journalling 文件格式为何？
 - Ext2
 - Ext3, Reiserfs
- 安装 Linux 的主要流程？
 - BIOS（决定由 cdrom 或 floppy 开机，并加载 PC 硬件信息）
 - 载入 install kernel loader：
 - 收集硬件信息
 - Hard Disk 之 Partition Formation
 - Softpackage 的选择
 - 开始安装！
- 什么是 GMT 时间？台北时间差几个钟头？

GMT 时间指的是格林威治时间，为标准的时间，而台北时间较 GMT 快了 8 小时！

- Tap, SCSI 硬盘, RAID, printer 的装置代号？
 - Tap : /dev/ht0 (IDE), /dev/st0 (SCSI);
 - SCSI H.D.: /dev/sd[a-p],
 - RAID : /dev/md[0-15];
 - printer : /dev/lp[0-2]

- 若以 X-Window 为预设的登入方式，那请问如何进入 Virtual console 呢？

可以按下 [Ctrl] + [Alt] + [F1] ~ [F6] 进入 Virtual console (共六个) ;
而按下 [Ctrl] + [Alt] + [F8] 可回到 X-Window 的 desktop 中！

- 如何修改进入 Linux 时候的 run-level ？又 run-level 0, 1, 3, 5 各代表什么意思？

- 修改 /etc/inittab 里头的设定即可；
- 0：关机(如 init 0)；

1：单人维护模式，没有网络功能；
3：纯文本接口登入，多人多任务环境；
5：X-Window 登入模式，多人多任务模式。

- XFree86 在 X-Window 中的角色为何？

基本角色是控制显示相关硬件的核心角色，也可以说程序 X-Window 的 Server，此外，KDE 这个 Window management 则是 X-Window 的 Client 哟！因此，XFree86 若死掉了，那么 KDE 就无法被启动！

- XFree86 的主要配置文件在哪里？

就是在 /etc/X11/XF86Config-4 这个档案！

- KDE 预设提供多少个 Virtual desktops ？

预设是提供四个，就是在进入 KDE 之后，最下方的 bar 上面有 1,2,3,4 那个字样的那个咚咚！

四、在线求助 (Help)

- 在 Linux 系统中，安装的套件 (RPM 安装) 默认的文件数据放在那个目录底下？

/usr/share/doc

- 查看 Linux 系统的在线求助可以使用什么指令？

man command
info command

- 使用 man 来查询在线求助的时候，若要查询类似参数档(如/etc/passwd)需如何？

man 5 passwd 或是例如 syslog.conf 则：man 5 syslog.conf 那个 5 即是大部分的 config 档案的查询。

- 使用 man 查询 command 的所有相关指令时，需要下什么参数？

man -k command 例如 man -k passwd

- man page 的 man path 变量，记录在那个档案中呢？！

五、vi 的使用

- 在 linux 底下最常使用的文书编辑器为 vi ，请问如何进入编辑模式？
 - 在一般模式底下输入：i, I, a, A 为在本行当中输入新字符；（出现 -Insert- ）
 - 在一般模式当中输入：o, O 为在一个新的一行输入新字符；
 - 在一般模式当中输入：r, R 为取代字符！（左下角出现 -Replace- ）

- 如何由编辑模式跳回一般模式？

[Esc]

- 若上下左右键无法使用时，请问如何在一般模式移动光标？

h, j, k, l

- 若 [pagedown] [pageup] 在一般模式无法使用时，如何往前或往后翻一页？

[Ctrl] + [f]

[Ctrl] + [b]

- 如何到本档案的最后一行、第一行；本行的第一个字符、最后一个字符？

G, 1G, 0, \$

- 如何删除一行、n 行；如何删除一个字符？

dd, ndd, x 或 X （dG 及 d1G 分别表示删除到页首及页尾）

- 如何复制一行、n 行并加以贴上？

yy, nyy, p 或 P

- 如何搜寻 string 这个字符串？

- ?string (往前搜寻)

- /string (往后搜寻)

- 如何取代 word1 成为 word2 ，而若需要使用者确认机制，又该如何？

- :1,\$s/word1/word2/g 或

- :1,\$s/word1/word2/gc （需要使用者确认）

- 如何读取一个档案 filename 进来目前这个档案？

:r filename

- 如何另存新档成为 newfilename ？

:w newfilename

- 如何存档、离开、存档后离开、强制存档后离开？

```
:w ; :q ; :wq ; :wq!
```

- 如何设定与取消行号？

```
:set nu  
:set nonu
```

六、档案与目录管理

- 请问底下的目录与主要放置什么数据？

- /etc/：几乎系统的所有配置文件案均在此，尤其 passwd, shadow
- /etc/rc.d/init.d：系统开机的时候加载服务的 scripts 的摆放地点
- /boot：开机配置文件，也是预设摆放核心 vmlinuz 的地方
- /usr/bin, /bin：一般执行档摆放的地方
- /usr/sbin, /sbin：系统管理员常用指令集
- /dev：摆放所有系统装置档案的目录
- /var/log：摆放系统注册表档案的地方

- 『旧的』 Unix 系统与 Linux 系统的『文件名』最多可以容许几个字符？

14, 255

- 什么是绝对路径与相对路径，要由 /usr/share/doc 进入到 /usr/share/man 由相对路径与绝对路径的写法各为何？

- 绝对路径绝对由 / 开始写起，相对路径则非由 / 写起；
- cd /usr/share/man ; cd ../man

- 在非为根目录的任何一个目录中，下达 ls -al 时，均会有『.』及『..』这两个目录，请问分别代表什么？

- .：代表本目录
- ..：代表上层目录

- 显示、变换目录的时候，使用什么指令？

ls, pwd 为显示；变换目录用 cd

- 新增目录、移除目录移动目录与拷贝目录有什么指令可用？

- 新增：mkdir 目录,
- 移除：rmdir 目录(但是该目录内必须要已经清空了), rm -rf 目录,
- 移动：mv directory1 directory2
- 拷贝：cp -r directory1 directory2

- 如何查看一个档案的『内容』（不要使用 vi 的情况下）

cat, tac, more, less, head, tail, nl, od(查看二进制制)

- 什么是 hard link 与 soft link 的档案？有何不同？

- Hard Links：在做成 hard link 档案时，系统会占用掉一个 inode，由连结档案可发现其 link 字段多使用了一个 inode，当源文件被删除的时候，该源文件的内容将继续保留在

其他的 Hard Links 档案中；但所有 Link 占用的硬盘总量仅占一个档案的容量大小！（但 Hard link 不能连结不同 filesystem 的档案）

- Soft Links：类似快捷方式，当原始档被删除，soft link 档案将找不到原始档了！

- 如何在 root 的家目录下建立一个 /bin 的连结快捷方式

```
ln -s /bin /root/bin
```

- 若有一个连结档为 testing 连结到 test1.sh，请问 copy testing 到 /tmp 底下，『cp testing /tmp』则 /tmp/testing 这个档案会是：(1) 连结档，连结到 test1.sh；(2) 一般档案，为内容与 test1.sh 相同？

答案为 (2)

- 当一个文件属性为 -rwxrwxrwt 则表示这个档案的意义为？

任何人皆可读取、可写入，但是不可删除该档案(或目录)，除了 root 与档案或目录拥有者有权可以删除。

- 我需要将一个档案的属性改为 -rwxr-xr-- 请问该如何下达指令？

```
chmod 754 filename, chmod u=rwx,g=rx,o=r filename
```

- 在 /usr/bin/passwd 这个档案的属性为 -r-s--x--x 请问代表什么意思(s)

那个 s 代表为 SUID，当使用者使用这个档案进行工作的时候，将会具有该档案拥有者的权限！

- 如何改出 -rwxr-sr-x 与 -rwxr-xr-t 这个属性？

```
chmod 2755 filename, chmod 1755 filename
```

- 如何查看一个档案的类型 (type) 例如纯文本档、执行档与 setuid 档案等？

```
file filename
```

- 若一个使用者的 umask 为 033，请问他建立一个新的目录与档案时的默认属性为？

- 目录：744？-rwx-r--r--
- 档案：644？-rw-r--r--

- 若我需要更改一个档案的拥有者与群组，该用什么指令？

```
chown, chgrp
```

- 如何将一个档案的修改日期改成目前的时间？

```
touch filename
```

- 如何搜寻一个档案？

which (仅用于指令搜寻), whereis, locate, find

- Linux 预设的文件系统为何？此外，常用的 Journalling 文件格式有哪些？

Ext2, Journalling 有 ext3 及 Reiserfs 等

- less 跟 more 有什么不同？

less 可以翻页，但是 more 不行！

- 在比较两个档案的异同时，常使用的是 diff 与 cmp，请教两者有何不同？

diff 为一行一行比较，cmp 为一个字符(character)一个字符比较

六.1、磁盘挂载与虚拟内存问题

- 我要如何查看 Linux 系统当中所有已经挂载的硬盘容量与 inodes ？

df -k, df -i,

- 我要如何查看目前所在目录的所有档案占用的硬盘空间，此外，如何仅输出结果？

du -k, du -i, du -s

- 如果扇区 /dev/hda3 有问题，偏偏他是被挂载上的，请问我要如何修理此一扇区？

umount /dev/hda3

fsck /dev/hda3

- 承上题，那么有问题的档案将被移动到那个目录下？

lost+found

- 试说明新增一个 partition 在 /dev/hdb 当中，且为 hdb5 时，并挂载上 /disk2，需要哪些步骤？

- fdisk /dev/hdb 按 n 新增，按 e 新增 extended，再按 n 新增 logical
- mke2fs -b 2048 /dev/hdb5
- mkdir /disk2
- mount -t ext2 /dev/hdb5 /disk2

- 如何新增加 64MB 的虚拟内存 swap ？

- dd if=/dev/zero of=/tmp/swap bs=4k count=16384
- mkswap /tmp/swap
- swapon /tmp/swap

- 如果要设定一个新挂载上的扇区，令他可以在开机的时候被挂载上，应该编辑哪一个档案？

- 先 /etc/fstab
- 再 mount -a

- 简易说明 quota 的设置流程？

- 编辑 /etc/fstab , 加入 usrquota and/or grpquota
- reboot
- quotacheck -avug (会产生 aquota.user(group))
- quotaon -aug
- edquota -u username
- edquota -g groupname
- repquota -vu /dev/hd[a-d][1-16]

七、BASH SHELL

- 简单说明 bash shell 的功能特征：

- 命令记忆功能 ~/.bash_history
- 命令别名功能 alias
- shell scripts 功能
- 命令与文件名补全功能 <tab>
- 工作控制功能 jobs

- 在设定变量中，主要的规则为何？

1. 变量与变量内容以等号来连结；
2. 等号两边不能直接接空格符；
3. 变量名称只能是英文字母与数字，但是数字不能是开头字符；
4. 若有空格符可以使用双引号『"』或单引号『'』来将变量内容结合起来，但须要特别注意，双引号内可以保有变量，但是单引号则仅为一般字符；
5. 必要时需要以跳脱字符『\』来将特殊符号（如 Enter, \$, \, 空格符, ' 等）变成一般符号；
6. 若该变量为扩增变量内容时，则需以双引号及 \$变量名称如：『"\$PATH"/home』继续累加内容；
7. 若该变量需要在其他子程序执行，则需要以 export 来使变量可以动作，如『export PATH』；
8. 通常大写字符为系统默认变量，自行设定变量可以使用小写字符，方便判断（纯粹依照使用者兴趣与嗜好）；
9. 取消变量的方法为：『unset 变量名称』

- 显示环境变量与所有变量的指令为何？

env, set,

- 在环境变量当中，『用户家目录、主机名』的变量名称为：

HOME, HOSTNAME

- 如何让一个变量可以持续到下一个程序 (PID) 去？

export variable

- 在变量的设定当中，双引号与单引号有何不同？

双引号里面可以包含变量，单引号谨代表一般字符！

- Command1 `command2` 这个指令代表什么意思？

在这一行当中，command2 会先执行，而输出的结果会给 command1 当作参数。
cd /lib/modules/`uname -r`/kernel 是最常使用的一例

- 在命令重导向当中，> 与 >> 有什么不同？

> 会将导向的 file 覆盖，
>> 则是增加！

- 若要将错误的输出导向『不见了』的装置，该如何是好？

```
command 2> /dev/null
```

- 在管线指令中，我要将 last 输出的结果显示 root 的『登入次数』，如何做？

```
last | grep root | cut -d " " -f 1 | wc -l
```

- 如何设定一个变量名称为 name，使其显示为『VBird's testing variable.』？

- name=VBird's\ testing\ variable.
- name=" VBird' s testing variables."
- echo \$name

- 请问 bash shell 的环境变量与自己的个人变量可以登入便设定的档案？

- Open Linux：

```
/etc/profile, /etc/config.d/shells/bashrc, ~/.profile, ~/.bashrc,
```

- Red Hat：

```
/etc/profile, ~/.bash_profile, ~/.bashrc,
```

- 如何查询曾经操作过的指令？如何执行第 26 个操作过的指令？上一个操作过的指令？

- history
- !26
- !!

- 如何设定命令别名？使 lm 与 ls -al|more 功能相同

```
alias lm=' ls -al|more'
```

- 如何将 /bin 的所有信息输出到 /home/testing.dat 这个档案？

```
ls -al /bin 1> /home/testing.dat
```

- 在上一题中，若还要输出到屏幕上，要如何是好？

```
ls -al /bin | tee /home/testing.dat
```

- 执行 find，并将正确的结果输出到 right 而错误结果输出到 error 当中？

```
find / -name test 1> right 2>error
```

- 如何在指令列模式中将 /root/.bashrc 的资料加在 /home/col/.bashrc 当中？

```
cat /root/.bashrc >> /home/col/.bashrc
```

- 不要显示执行的结果要如何是好？

```
command > /dev/null 2>$1
```

- 列出这个月曾经登入主机的用户信息即可，不需要重复？

```
last | cut -d" " -f1 | sort | uniq
```

- 通配符当中，*, ?, [] 各代表什么意思？
 - * 代表 0 到无限多个字符；
 - ? 代表一个任意字符；
 - [] 代表一个字符，这个字符在某一个限制范围内。

七.1、SHELL SCRIPTS

- 什么是 shell scripts ? scripts 有何功用？
 - 简单的说，scripts 就是一个内部含有多个或复杂的 command 的纯文本档案；
 - scripts 可以进行 program 的功能，但速度上较 C 慢了点！
- 要撰写可以经由键盘输入的 scripts 时，常使用到的指令？

```
read variable
```

- 在 shell script 当中，在控制式中，&& 与 || 代表什么意思？

分别代表『和(同时成立)』及『或(仅其一成立就成立)』的意思！

- 在使用循环的时候，常使用到的控制式为哪三个？

```
for, while, until
```

- 执行 scripts 的方法有哪两种？
 - 使用 sh script 或
 - 以 chmod 增加 scripts 的属性为可执行，chmod 777 script 并执行 scripts。
- 如何宣告一个变量成为整数型态？

```
declare -i variable
```

- 为何在 shell script 前面都要宣告 shell 呢？

宣告 shell 方能让 script 了解该内容需要以何种 shell 来执行！目前 Linux 通常宣告 /bin/bash

这个 shell，然而若在非 shell 环境中，又没有宣告 shell 类型时，可能会造成 script 无法执行的情况。

- 在判断式中，如何判断一个档名是否存在？

`if [-e filename]` 若存在则回传值为真！

- 在执行一个 scripts 时，在 scripts 内的变量，\$0, \$1 代表什么？
 - \$0 代表 scripts 的档名；
 - \$1 代表第一个 parameter，例如 `/etc/rc.d/init.d/xinetd start` 那个 start 的变数即为 \$1
- 若要写一个既定的 parameter（如 start），用哪一个判断式较简单？

可以使用 `case Esac` 的语法较为简单。

- 如何印出目前系统中的所有账号，并加以排序且输出到 `/tmp/account` 中？

```
cut -d ':' -f 1 /etc/passwd | sort > /tmp/account
```

- 如何在不执行 scripts 的情况下 debug？

```
sh -n scripts
```

八、基本账号管理

- 如何新增一个使用者 username，且该用户没有家目录？

```
useradd -M username
```

- Linux 用户的账号、密码与群组的名称档案放在哪里？
 - `/etc/passwd`
 - `/etc/shadow`
 - `/etc/group`
- 建立新用户的默认家目录内容在那个目录中？

```
/etc/skel
```

- 建立一个新使用者时，其使用到的相关档案有哪些？
 - `/etc/default/useradd`,
 - `/etc/login.defs`,
 - `/etc/skel/`
 - `/etc/passwd`,
 - `/etc/shadow`
- root 的 UID 与 GID 各为何？

皆为 0

- 如何让一个用户不能登入主机，但是可以收信？

将 /etc/passwd 最后一栏代表 shell 的名称改为 /bin/false

- 试说明一个用户登入系统的流程？

1. 登入：使用 /bin/login 程序，并输入 ID 与 passwd ；
2. 确认密码：搜寻 /etc/passwd, /etc/shadow 确认密码！并取得用户的相关讯息。
3. 查核 pam 登入模块：这个需要视主机的设定而定！
4. 取得并执行 shell：由 /etc/passwd 取得 shell 之后，并执行 shell，以 bash 为例，将读入：/etc/profile ? ~/.bash_profile (或 .bash_login 或 .profile) ? ~/.bashrc ? 注销的时候执行 ~/.bash_logout

- 在 /etc/shadow 当中的日期设定中，其数字代表的意义为何？

由 1970 年开始计算，故 1970 年一月一日为 1，2002 年 1 月 1 日为 11689

- 如何变更用户的一些属性？

usermod, chfn, chsh, passwd

- 如何视察一个使用者 username 所拥有的群组呢？

groups username

- 试说明如何手动增加一个使用者 username 与群组 groupname？

1. 先看看 /etc/skel 当中，预设要给 user 的家目录内容；
2. 新增 group：groupadd groupname
3. 新增 user：useradd -m -g groupname username
4. 给予密码：passwd username

- 试说明 /etc/passwd 这个档案的内容与格式：

账号; 密码; UID; GID; 说明的内容; 家目录; SHELL

- 使用 id 这个指令时，可以显示什么讯息数据？

UID, GID 跟 GROUP

- 可以控制用户使用主机资源的默认档案在哪里？

/etc/security/limits.conf

- 基本的压缩指令有哪些？

tar, gzip, compress

九、开机程序

- 试说明开机流程：

1. BIOS
2. MBR (boot loader)

3. Loader (lilo or grub, stage 1 and stage 2)
4. Kernel loader (/boot/vmlinuz)
5. init process (读取 /etc/inittab 取得 run-level)
6. 开始执行 /etc/rc.d 内的 scripts
7. 执行 /etc/modules.conf 内部的额外 kernel 模块
8. 执行 /etc/rc.d/rc[1-6].d 的这些 run-level 内的 scripts !
9. 执行 /bin/login 等待使用者登入 !

- 开机时的加载讯息可以看哪里 ?

```
dmesg  
grep "kernel" /var/log/messages
```

- 改变 run-level 或关机的指令

```
shutdown,  
halt,  
reboot,  
init or telinit
```

- 改变登入 Linux 时候预设的 run-level 要改那个档案 ?

```
/etc/inittab
```

十、程序与资源管理

- 如何查看目前的程序 ?

```
ps, top,
```

- 如何查看目前的内存使用状况 ?

```
free, top,
```

- 目前的工作如何丢到背景中 ?

```
[Ctrl] + z
```

- 如何取得目前背景中的工作，且将他拉回前景中 ?

```
jobs 及 fg %number
```

- 如何设定一个程序在开始执行时候的优先值 ?

```
nice -n [number] [command]
```

- 什么指令可以修改一个正在执行的程序之 nice 值 ?

```
top, renice
```

- 在例行性命令中，使用的两支 demane 是什么？

atd,
crond

- 使用 crontab 这个『指令』的时候，如何可以查看目前的工作与删除目前的工作？

编辑：crontab -e,
查看：crontab -l,
删除：crontab -r

- 常用的 kill 指令之 signal 当中，1, 9, 15 代表什么？
 - 1 重新读取一次 config file
 - 9 强制删除此一执行程序
 - 15 terminal 结束的意思！

2002/06/28：首次将所有的问题独立出来喔！

2005/05/23：接到网友来信指正，init 0 为『关机』，并非之前写的『重新启动』喔！！

我们说的 Linux 其实指的就是核心 (kernel) 而已。这个核心控制你主机的所有硬件并提供系统所有的功能，所以说，他重不重要啊！我们开机的时候其实就是利用开机管理程序加载这个核心档案来侦测硬件，在核心加载适当的驱动程序后，你的系统才能够顺利的运作。现今的系统由于强调在线升级机制，因此非常不建议自定义核心编译！但是，如果你想要将你的 Linux 安装到 USB 随身碟、想要将你的 Eee PC 小笔电安装自己的 Linux，想让你的 Linux 可以驱动你的小家电，此时，核心编译就是相当重要的一个任务了！这一篇比较进阶，如果你对系统移植没有兴趣的话，这一篇可以先略过喔！ ^_^

1. 编译前的任务：认识核心与取得核心原始码
 - 1.1 什么是核心 (Kernel)
 - 1.2 更新核心的目的
 - 1.3 核心的版本
 - 1.4 核心原始码的取得方式：distributions 预设、最新、patch
 - 1.5 核心原始码的解压缩/安装/观察
2. 核心编译的前处理与核心功能选择
 - 2.1 硬件环境检视与核心功能要求
 - 2.2 保持干净原始码：make mrproper
 - 2.3 开始挑选核心功能：make XXconfig
 - 2.4 核心功能细项选择
 - a. 一般设定(General setup)：附加版本名称、IPC 通讯、程序相关等
 - b. 核心模块与 block layer 支持
 - c. CPU 的类型与功能选择(含虚拟化技术)
 - d. 电源管理功能
 - e. 一些总线 (bus) 的选项
 - f. 编译后执行档的格式
 - g. 核心的网络功能
 - h. 各项装置的驱动程序
 - i. 文件系统的支援
 - j. 核心黑客、信息安全、密码应用
 - k. 虚拟化与函式库
3. 核心的编译与安装
 - 3.1 编译核心与核心模块
 - 3.2 实际安装模块
 - 3.3 开始安装新核心与多重核心选单 (grub)
4. 额外(单一)核心模块编译
 - 4.1 编译前注意事项
 - 4.2 单一模块编译
 - 4.3 核心模块管理
5. 重点回顾
6. 本章习题
7. 参考数据与延伸阅读
8. 针对本文的建议：<http://phorum.vbird.org/viewtopic.php?t=23899>



编译前的任务：认识核心与取得核心原始码

我们在第一章里面就谈过 Linux 其实指的是核心！这个『核心 (kernel)』是整个操作系统的最底层，他负责了整个硬件的驱动，以及提供各种系统所需的核心功能，包括防火墙机制、是否支持 LVM 或 Quota 等文件系统等等，这些都是核心所负责的！所以啰，在第二十章的开机流程中，我们也会看到 MBR 内的 loader 加载核心档案来驱动整个系统的硬件呢！也就是说，如果你的核心不认识某个最新的硬件，那么该硬件也就无法被驱动，你当然也就无法使用该硬件啰！



什么是核心 (Kernel)

这已经是整个 Linux 基础的最后一篇了，所以，底下这些数据你应该都要『很有概念』才行~ 不能只是『好像有印象』~好了，那就复习一下核心的相关知识吧！

- Kernel

还记得我们在[第十一章的 BASH shell](#) 提到过：计算机真正在工作的东西其实是『硬件』，例如数值运算要使用到 CPU、数据储存要使用到硬盘、图形显示会用到显示适配器、音乐发声要有音效芯片、连接 Internet 可能需要网络卡等等。那么如何控制这些硬件呢？那就是核心的工作了！也就是说，你所希望计算机帮你达成的各项工作，都需要透过『核心』的帮助才行！当然啰，如果你想要达成的工作是核心所没有提供的，那么你自然就没有办法透过核心来控制计算机使他工作啰！

举例来说，如果你想要有某个网络功能(例如核心防火墙机制)，但是你的核心偏偏忘记加进去这项功能，那么不论你如何『卖力』的设定该网络套件，很抱歉！不来电！换句话说，你想要让计算机进行的工作，都必须要有『核心有支持』才可以！这个标准不论在 Windows 或 Linux 这几个操作系统上都相同！如果有一个人开发出来一个『全新的硬件』，目前的核心不论 Windows 或 Linux 都不支持，那么不论你用什么系统，哈哈！这个硬件都是英雄无用武之地啦！那么是否了解了『核心』的重要了呢？所以我们才需要来了解一下如何编译我们的核心啦！

那么核心到底是什么啊？其实核心就是系统上面的一个档案而已，这个档案包含了驱动主机各项硬件的侦测程序与驱动模块。在[第二十章的开机流程分析](#)中，我们也提到这个档案被读入主存储器的时机，当系统读完 BIOS 并加载 MBR 内的开机管理程序后，就能够加载核心到内存当中。然后核心开始侦测硬件，挂载根目录并取得核心模块来驱动所有的硬件，之后呼叫 /sbin/init 就能够依序启动所有系统所需要的服务了！

这个核心档案通常被放置成 /boot/vmlinuz，不过也不见得，因为一部主机上面可以拥有多个核心档案，只是开机的时候仅能选择一个来加载而已。甚至我们也可以在一個 distribution 上面放置多个核心，然后以这些核心来做成多重引导呢！

- 核心模块 (kernel module) 的用途

既然核心档案都已经包含了硬件侦测与驱动模块，那么什么是核心模块啊？要注意的是，现在的硬件更新速度太快了，如果我的核心比较旧，但我换了新的硬件，那么，这个核心肯定无法支持！怎么办？重新拿一个新的核心来处理吗？开玩笑~核心的编译过程可是很麻烦的~

所以啰，为了这个缘故，我们的 Linux 很早之前就已经开始使用所谓的模块化设定了！亦即是將一些不常用的类似驱动程序的咚咚独立出核心，编译成为模块，然后，核心可以在系统正常运作的过程当中加载这个模块到核心的支持。如此一来，我在不需要更动核心的前提之下，只要编译出适当的模块，并且加载他，呵呵！我的 Linux 就可以使用这个硬件啦！简单又方便！

那我的模块放在哪里啊？可恶！怎么会问这个傻问题呢？当然一定要知道的啦！就是 /lib/modules/\$(uname -r)/kernel/ 当中啦！

- 自制核心 - 核心编译

刚刚上面谈到的核心其实是一个档案，那么这个档案怎么来的？当然是透过原始码 (source code) 编译而成的啊！因为核心是直接读入到主存储器当中的，所以当然要将他编译成为系统可以认识的数据才行！也就是说，我们必须取得核心的原始码，然后利用[第二十二章 Tarball](#) 安装方式提到的编译概念来达成核心的编译才行啊！（这也是本章的重点啊！^_^）

- 关于驱动程序 - 是厂商的责任还是核心的责任？

现在我们知道硬件的驱动程序可以编译成为核心模块，所以可以在不改变核心的前提下驱动你的新硬件。但是，很多朋友还是常常感到困惑，就是 Linux 上面针对最新硬件的驱动程序总是慢了几个脚步，所以觉得好像 Linux 的支持度不足！其实不可以这么说的，为什么呢？因为在 Windows 上面，对于最新硬件的驱动程序需求，基本上，也都是厂商提供的驱动程序才能让该硬件工作的，因此，在这个『驱动程序开发』的工作上面来说，应该是属于硬件发展厂商的问题，因为他要我们买他的硬件，自然就要提供消费者能够使用的驱动程序啦！

所以，如果大家想要让某个硬件能够在 Linux 上面跑的话，那么似乎可以发起一人一信的方式，强烈要求硬件开发商发展 Linux 上面的驱动程序！这样一来，也可以促进 Linux 的发展呢！

💧更新核心的目的

除了 BIOS 之外，核心是操作系统中最早被加载到内存的咚咚，他包含了所有可以让硬件与软件工作的信息，所以，如果没有搞定核心的话，那么你的系统肯定会有点小问题！好了，那么是不是将『所有目前核心有支持的东西都给他编译进去我的核心中，那就可以支持目前所有的硬件与可执行的工作啦！』！

这话说的是没错啦，但是你是否曾经看过一个为了怕自己今天出门会口渴、会饿、会冷、会热、会被车撞、会摔跤、会被性骚扰，而在自己的大包包里面放了大瓶矿泉水、便当、厚外套、短裤、防撞钢梁、止滑垫、电击棒....等一大堆东西，结果却累死在半路上的案例吗？当然有！但是很少啦！我相信不太有人会这样做！（会这么做的人通常都已经在医院了~）取而代之的是会看一下天气，冷了就只带外套，热了就只带短衣、如果穿的漂亮一点又预计晚点回家就多带个电击棒、出远门到没有便利商店的地方才多带矿泉水....

说这个干什么！对啦！就是要你了解到，核心的编译重点在于『你要你的 Linux 作什么？』，是啦！如果没有必要的工作，就干脆不要加在你的核心当中了！这样才能让你的 Linux 跑得更稳、更顺畅！这也是为什么我们要编译核心的最主要原因了！

• Linux 核心特色，与默认核心对终端用户的角色

Linux 的核心有几个主要的特色，除了『Kernel 可以随时、随各人喜好而更动』之外，Kernel 的『版本更动次数太频繁』也是一个特点！所以啰，除非你有特殊需求，否则一次编译成功就可以啦！不需要随时保持最新的核心版本，而且也没有必要（编译一次核心要粉久的ㄟ！）。话说到这里又突然想到今天看到的一篇文章，大意是说老板想要雇用的人会希望是 Linux 的老手，因为他们比较容易了解问题的所在，除此之外，如果有任何问题发生，由于其使用 Linux 是可以随时修补漏洞的！但是如果是 Windows 的话，就得要将机器关闭，直到 MS 推出修补套件后才能再启用~

那么是否『我就一定需要在安装好了 Linux 之后就赶紧给他编译核心呢？』，老实说，『并不需要的』！这是因为几乎每一个 distribution 都已经预设编译好了相当大量的模块了，所以用户常常或者可能会使用到的数据都已经被编译成为模块，也因此，呵呵！我们使用者确实不太需要重新来编译核心！尤其是『一般的用户，由于系统已经将核心编译的相当的适合一般使用者使用了，因此一般入门的使用者，基本上，不太需要编译核心』。

• 核心编译的可能目的

OK！那么鸟哥闲闲没事干跑来写个什么东西？既然都不需要编译核心还写编译核心的分享文章，鸟哥卖弄才学呀？很抱歉，鸟哥虽然是个『不学有术』的混混，却也不会平白无故的写东西请您来指教~ 当然是有需要才会来编译核心啦！编译核心的时机可以归纳为几大类：

• 新功能的需求：

我需要新的功能，而这个功能只有在新的核心里面才有，那么为了获得这个功能，只好来重新编译我的核心了。例如 iptables 这个防火墙机制只有在 2.4.xx 以后的版本里面才有，而新开发的主板芯片组，很多也需要新的核心推出之后，才能正常而且有效率的工作！

• 原本核心太过臃肿：

如果你是那种对于系统『稳定性』很要求的人，对于核心多编译了很多莫名其妙的功能而不太喜欢的时候，那么就可以重新编译核心来取消掉该功能啰；

• 与硬件搭配的稳定性：

由于原本 Linux 核心大多是针对 Intel 的 CPU 来作开发的，所以如果你的 CPU 是 AMD 的系统时，有可能（注意！只是有可能，不见得一定会如此）会让系统跑得『不太稳！』。此外，核心也可能没有正确的驱动新的硬件，此时就得重新编译核心来让系统取得正确的模块才好。

• 其他需求（如嵌入式系统）：

就是你需要特殊的环境需求时，就得自行设计你的核心啰！（像是一些商业的软件包系统，由于需要较为小而美的操作系统，那么他

们的核心就需要更简洁有力了！)

另外，需要注意重新编译核心虽然可以针对你的硬件作优化的步骤（例如刚刚提到的 CPU 的问题！），不过由于这些优化的步骤对于整体效能的影响是很小很小的，因此如果是为了增加效能来编译核心的话，基本上，效益不大！然而，如果是针对『系统稳定性』来考虑的话，那么就有充分的理由来支持你重新编译核心啰！

『如果系统已经运行很久了，而且也没有什么大问题，加上我又不增加冷门的硬设备，那么建议就不需要重新编译核心了』，因为重新编译核心的最主要目的是『想让系统变的更稳！』既然你的 Linux 主机已经达到这个目的了，何必再编译核心？不过，就如同前面提到的，由于预设的核心不见得适合你的需要，加上预设的核心可能并无法与你的硬件配备相配合，此时才开始考虑重新编译核心吧！

Tips:

早期鸟哥是强调最好重新编译核心的一群啦！不过，最近这个想法改变了~ 既然原本的 distribution 都已经帮我们考虑好如何使用核心了，那么，我们也不需要再重新编译核心啦！尤其是 distribution 都会主动的释出新版的核心 RPM 版本，所以，实在不需要自己重新编译的！当然啦，如同前面提到的，如果你有特殊需求的话，那就另当别论噜！ ^_^



由于『核心的主要工作是在控制硬件！』所以编译核心之前，请先了解一下你的硬件配备，与你这部主机的未来功能！由于核心是『越简单越好！』所以只要将这部主机的未来功能给他编进去就好了！其他的就不用去理他啦！

👉 核心的版本

核心的版本问题，我们在第一章已经谈论过，主要的版本定义为：『[主].[次].[释出]-[修改]』的样式。你只要知道 2.6.x 是稳定版本，2.5.x 是测试用版本即可。我们要使用最新的核心来重新编译核心时，大多就是使用那种偶数的核心版本啦！不过这里还是要再提一遍！就是『2.4.x 与 2.6.x 是两个具有相当大差异的核心版本，两者之间使用到的函式库基本上已经不相同了，所以在升级之前，如果你的核心原本是 2.4.xx 版，那么就升级到 2.4.xx 版本的最新版，不要由 2.4.xx 直接升级到 2.6.xx 版，否则到时可能会欲哭无泪~~』，这个问题在讨论区一再地被提起！这里再次说明！

Tips:

为什么不能从 2.4 升级到 2.6 呢？其实还是可以啦！只是过程很复杂！我们知道软件 (packages) 是架构在系统核心上面来进行编译、安装与执行的，也就是说，这些 packages 与核心之间，是有相关性的！这些 packages 会用到很多核心提供的功能。但是不同的[主][次]版本之间，他们提供的功能架构差异太大，因此，若你由 2.4 升级到 2.6 的话，那么绝大部分的软件『都需要重新再编译！』这样了解为何不要在不同的版本间升级了吧？



此外，2.4.xx 与 2.6.xx 的比较中，并不是 2.6.xx 就一定比 2.4.xx 还要新，因为这两种版本同时在进行维护与升级的工作！如果有兴趣的话，可以前往 Linux 核心网站 <http://www.kernel.org> 一看究竟，你就可以了解目前的核心变动情况了！

基本上，目前最新的 distributions，包括 CentOS, FC, SuSE, Mandriva 等等，都使用 2.6 的核心，所以，你可以直接由 <http://www.kernel.org> 下载最新的 2.6.xx 版本的核心来尝试编译啊！目前 (2009/07/27) 鸟哥可以查到的最新版本是 2.6.30，底下我们将主要以这个版本来测试。另外，由于较新的核心版本可能会多出一些选项，因此若有不同的项目也没有关系！稍微查看一下说明内容就可以了解啦！

👉 核心原始码的取得方式

既然核心是个档案，要制作这个档案给系统使用则需要编译，既然要有编译，当然就得要有原始码啊！那么原始码怎么来？基本上，依据你的 distributions 去挑选的核心原始码来源主要有：

- 原本 distribution 提供的核心原始码档案

事实上，各主要 distributions 在推出他们的产品时，其实已经都附上了核心原始码了！以我们的 CentOS 5.x 为例，你可以在国家高速网络中心网站下载相关的核心 SRPM 的档案！由于 CentOS 5.x 一直有在进行更新动作，因此你也可以在 update 的目录底下找到核心原始码喔！如下连结所示：

- 原始推出核心码：<http://ftp.twaren.net/Linux/CentOS/5/os/SRPMS/>

- 更新码：<http://ftp.twaren.net/Linux/CentOS/5/updates/SRPMS/>

你或许会说：既然要重新编译，那么干嘛还要使用原本 distributions 释出的原始码啊？真没创意～话不是这么说，因为原本的 distribution 释出的原始码当中，含有他们设定好的预设设定值，所以，我们可以轻易的就了解到当初他们是如何选择与核心及模块有关的各项设定项目的参数值，那么就可以利用这些可以配合我们 Linux 系统的默认参数来加以修改，如此一来，我们就可以『修改核心，调整到自己喜欢的样子』啰！而且编译的难度也会比较低一点！

-
- 取得最新的稳定版核心原始码

虽然使用 distribution 释出的核心 source code 来重新编译比较方便，但是，如此一来，新硬件所需要的新驱动程序，也就无法藉由原本的核心原始码来编译啊！所以啰，如果是站在要更新驱动程序的立场来看，当然使用最新的核心可能会比较好啊！

Linux 的核心目前是由其发明者 Linus Torvalds 所属团队在负责维护的，而其网站在底下的站址上，在该网站上可以找到最新的 kernel 信息！不过，美中不足的是目前的核心越来越大了 (linux-2.6.30.3.tar.bz2 这一版，这一个档案大约 57MB 了!)，所以如果你的 ISP 连外很慢的话，那么使用台湾的映射站台来下载不失为一个好方法：

- 核心官网：<http://www.kernel.org/>
- 交大资料：<ftp://linux.cis.nctu.edu.tw/kernel/linux/kernel/>
- 国高中心：<ftp://ftp.twaren.net/pub/Unix/Kernel/linux/kernel/>

-
- 保留原本设定：利用 patch 升级核心原始码

如果 (1)你曾经自行编译过核心，那么你的系统当中应该已经存在前几个版本的核心原始码，以及上次你自行编译的参数设定值才对；(2)如果你只是想要在原本的核心底下加入某些特殊功能，而该功能已经针对核心原始码推出 patch 补丁档案时。那你该如何进行核心原始码的更新，以便后续的编译呢？

其实每一次核心释出时，除了释出完整的核心压缩文件之外，也会释出『该版本与前一版本的差异性 patch 档案』，关于 patch 的制作我们已经在第二十二章当中提及，你可以自行前往参考。这里仅是要提供给你的信息是，每个核心的 patch 仅针对前一版的核心来分析而已，所以，万一你想要由 2.6.27 升级到 2.6.30 的话，那么你就得要下载 patch-2.6.28, patch-2.6.29, patch-2.6.30 等档案，然后『依序』一个一个的去进行 patch 的动作后，才能够升级到 2.6.30 喔！这个重要！不要忘记了。

但是，如果你想要升级 2.6.30 的修改版本到 2.6.30.3 时，由于修改版本是针对 2.6.30 来制作的，因此你只要下载 patch-2.6.30.3 来直接将 2.6.30 升级至 2.6.30.3 即可。但反过来说，如果你要从 2.6.30.2 升级到 2.6.30.3 呢？很抱歉的是，并没有 2.6.30.2 到 2.6.30.3 的补丁档案，所以你必须要将 2.6.30.2 还原至 2.6.30，然后才能使用 patch-2.6.30.3 来升级 2.6.30 喔！注意这个差异！

同样的，如果是某个硬件或某些非官方认定的核心添加功能网站所推出的 patch 档案时，你也必须要了解该 patch 档案所适用的核心版本，然后才能够进行 patch，否则容易出现重大错误喔！这个项目对于某些商业公司的工程师来说是很重要的。举例来说，鸟哥的一个高中同学在业界服务，他主要是进行类似 Eee PC 开发的计划，然而该计划的硬件是该公司自行推出的！因此，该公司必须要自行搭配核心版本来设计他们自己的驱动程序，而该驱动程序并非 GPL 授权，因此他们就得要自行将驱动程序整合进核心！如果改天他们要将这个驱动程序释出，那么就得要利用 patch 的方式，将硬件驱动程序档案释出，我们就得要自行以 patch 来更新核心啦！

在进行完 patch 之后，你可以直接检查一下原本的设定值，如果没有问题，就可以直接编译，而不需要再重新选择核心的参数值，这也是一个省时间的方法啊！至于 patch file 的下载，同样是在 kernel 的相同目录下，寻找文件名是 patch 开头的就是了。

核心原始码的解压缩/安装/观察

由于鸟哥是比较喜欢直接由核心官网取得原始核心的家伙，所以，底下的动作是使用 2.6.30.3 这个版本的核心来安装的！如果你想要使用 distributions 提供的 SRPM 来处理的话，得自行找到 SRPM 的相关安装方法来处理啰！其实看一下第二十二章就知道该如何处理啦。总之，本章的核心原始码是由底下的连结取得的：

- <ftp://linux.cis.nctu.edu.tw/kernel/linux/kernel/v2.6/linux-2.6.30.3.tar.bz2>

-
- 核心原始码的解压缩与放置目录

鸟哥这里假设你也是下载上述的连结内的档案，然后该档案放置到 /root 底下。由于 2.6.x 核心原始码一般建议放置于 /usr/src/kernels/ 目录下，因此你可以这样处理：

```
[root@www ~]# tar -jxvf linux-2.6.30.3.tar.bz2 -C /usr/src/kernels/
```

此时会在 /usr/src/kernels 底下产生一个新的目录，那就是 linux-2.6.30.3 这个目录啰！我们在下个小节会谈到的各项编译与设定，都必须要在这个目录下进行才行喔！好了，那么这个目录底下的相关档案有啥咚咚？底下就来谈谈：

-
- 核心原始码下的次目录

在上述核心目录下含有哪些重要数据呢？基本上有底下这些东西：

- arch：与硬件平台有关的项目，大部分指的是 CPU 的类别，例如 x86, x86_64, Xen 虚拟支持等；
- block：与成组设备较相关的设定数据，区块数据通常指的是大量储存媒体！还包括类似 ext3 等文件系统的支持是否允许等。
- crypto：核心所支持的加密的技术，例如 md5 或者是 des 等等；
- Documentation：与核心有关的一堆说明文件，若对核心有极大的兴趣，要瞧瞧这里！
- drivers：一些硬件的驱动程序，例如显示适配器、网络卡、PCI 相关硬件等等；
- firmware：一些旧式硬件的微脚本 (韧体) 数据；
- fs：核心所支持的 filesystems，例如 vfat, reiserfs, nfs 等等；
- include：一些可让其他过程调用的标头 (header) 定义数据；
- init：一些核心初始化的定义功能，包括挂载与 init 程序的呼叫等；
- ipc：定义 Linux 操作系统内各程序的沟通；
- kernel：定义核心的程序、核心状态、线程、程序的排程 (schedule)、程序的讯号 (single) 等
- lib：一些函式库；
- mm：与内存单元有关的各项数据，包括 swap 与虚拟内存等；
- net：与网络有关的各项协议数据，还有防火墙模块 (net/ipv4/netfilter/*) 等等；
- security：包括 selinux 等在内的安全性设定；
- sound：与音效有关的各项模块；
- virt：与虚拟化机器有关的信息，目前核心支持的是 KVM (Kernel base Virtual Machine)

这些数据先大致有个印象即可，至少未来如果你想要使用 patch 的方法加入额外的新功能时，你要将你的原始码放置于何处？这里就能够提供一些指引了。当然，最好还是跑到 Documentation 那个目录底下去瞧瞧正确的说明，对你的核心编译会有帮助喔！



核心编译的前处理与核心功能选择

什么？核心编译还要进行前处理？没错啦！事实上，核心的目的在管理硬件与提供系统核心功能，因此你必须要先找到你的系统硬件，并且规划你的主机未来的任务，这样才能够编译出适合你这部主机的核心！所以，整个核心编译的重要工作就是在『挑选你想要的功能』。底下鸟哥就以自己的一部主机软/硬件环境来说明，解释一下如何处理核心编译啰！



硬件环境检视与核心功能要求

鸟哥的一部主机硬件环境如下 (透过 /proc/cpuinfo 及 lspci 观察)：

- CPU：AMD 的 Athlon64 3000+ (旧式，不含虚拟化功能)
- 主板芯片组：ALi M1689 K8 北桥及 M5249, M1563 南桥芯片 (较冷门的硬件)

- 显示适配器：AGP 8X 的 NVidia GeForce 6600LE
- 内存：2.0GB 内存
- 硬盘：WD 2.5GB 硬盘，使用 ALi, ULi 5289 SATA 接口
- 电源控制器：ALi M7101 Power Management Controller (PMU)
- 网络卡：3Com 3c905C-TX/TX-M (对外)
- 网络卡：Realtek Semiconductor RTL-8139/8139C/8139C+

硬件大致如上，至于这部主机的需求，是希望做为未来在鸟哥上课时，可以透过虚拟化功能来处理学生的练习用虚拟机。这部主机也是鸟哥用来放置学校上课教材的机器，因此，这部主机的 I/O 需求须要好一点，未来还需要开启防火墙、WWW 服务器功能、FTP 服务器功能等，基本上，用途就是一部小型的服务器环境啰。大致上需要这样的功能啦！

💧保持干净原始码：make mrproper

了解了硬件相关的数据后，我们还得要处理一下核心原始码底下的残留档案才行！假设我们是第一次编译，但是我们不清楚到底下载下来的原始码当中有没有保留目标档案 (*.o) 以及相关的配置文件存在，此时我们可以透过底下的方式来处理掉这些编译过程的目标档案以及配置文件：

```
[root@www linux-2.6.30.3]# make mrproper
```

请注意，这个动作会将你以前进行过的核心功能选择档案也删除掉，所以几乎只有第一次执行核心编译前才进行这个动作，其余的时刻，你想要删除前一次编译过程的残留数据，只要下达：

```
[root@www linux-2.6.30.3]# make clean
```

因为 make clean 仅会删除类似目标文件之类的编译过程产生的中间档案，而不会删除配置文件！很重要的！千万不要搞乱了喔！好了，既然我们是第一次进行编译，因此，请下达『make mrproper』吧！

💧开始挑选核心功能：make XXconfig

不知道你有没有发现 /boot/ 底下存在一个名为 config-xxx 的档案？那个档案其实就是核心功能列表文件！我们底下要进行的动作，其实就是作出该档案！而我们后续小节所要进行的编译动作，其实也就是透过这个档案来处理的！核心功能的挑选，最后会在 /usr/src/kernels/linux-2.6.30.3/ 底下产生一个名为 .config 的隐藏档，这个档案就是 /boot/config-xxx 的档案啦！那么这个档案如何建立呢？你可以透过非常多的方法来建立这个档案！常见的方法有：[\(注 1\)](#)

- make menuconfig
最常使用的，是文本模式底下可以显示类似图形接口的方式，不需要启动 X Window 就能够挑选核心功能选单！
- make oldconfig
透过使用已存在的 ./config 档案内容，使用该档案内的设定值为默认值，只将新版本核心内的新功能选项列出让用户选择，可以简化核心功能的挑选过程！对于作为升级核心原始码后的功能挑选来说，是非常好用的一个项目！
- make xconfig
透过以 Qt 为图形接口基础功能的图形化接口显示，需要具有 X window 的支持。例如 KDE 就是透过 Qt 来设计的 X Window，因此你如果在 KDE 画面中，可以使用此一项目。
- make gconfig
透过以 Gtk 为图形接口基础功能的图形化接口显示，需要具有 X window 的支持。例如 GNOME 就是透过 Gtk 来设计的 X Window，因此你如果在 GNOME 画面中，可以使用此一项目。
- make config
最旧式的功能挑选方法，每个项目都以条列式一条一条的列出让你选择，如果设定错误只能够再次选择，很不人性化啊！

大致的功能选择有上述的方法，不过鸟哥个人比较偏好 make menuconfig 这个项目啦！如果你喜欢使用图形接口，然后使用鼠标去挑选所需要的功能时，也能使用 make xconfig 或 make gconfig，不过需要有相关的图形接口支持！如果你是升级核心原始码并且需要重新

编译，那么使用 make oldconfig 会比较适当！好了，那么如何选择呢？以 make menuconfig 来说，出现的画面会有点像这样：



图 2.3.1、 make menuconfig 核心功能挑选选单示意图

看到上面的图示之后，你会发现画面主要分为两大部分，一个是大大框框内的反白光柱，另一个则是底下的小框框，里面有 select, exit 与 help 三个选项的内容。这几个组件的大致用法如下：

- 『左右箭头键』：可以移动最底下的 <Select>, <Exit>, <Help> 项目；
- 『上下箭头键』：可以移动上面大大框框部分的反白光柱，若该行有箭头 (--->) 则表示该行内部还有其他细项需要来设定的意思；
- 选定项目：以『上下键』选择好想要设定的项目之后，并以『左右键』选择 <Select> 之后，按下『Enter』就可以进入该项目去作更进一步的细部设定啰；
- 可挑选之功能：在细部项目的设定当中，如果前面有 [] 或 < > 符号时，该项目才可以选择，而选择可以使用『空格键』来选择；
- 若为 [*] < * > 则表示编译进核心；若为 < M > 则表示编译成模块！尽量在不知道该项目为何时，且有模块可以选，那么就可以直接选择为模块啰！
- 当在细项目选择 <Exit> 后，并按下 Enter，那么就可以离开该细部项目啰！

基本上建议只要『上下左右的箭头键、空格键、Enter』这六个按键就好了！不要使用 Esc，否则一不小心就有可能按错的！另外，关于整个核心功能的选择上面，建议你可以这样思考：

- 『肯定』核心一定要的功能，直接编译进核心内；
- 『可能在未来会用到』的功能，那么尽量编译成为模块；
- 『不知道那个东西要干嘛的，看 help 也看不懂』的话，那么就保留默认值，或者将他编译成为模块；

总之，尽量保持核心小而美，剩下的功能就编译成为模块，尤其是『需要考虑到未来扩充性』，像鸟哥之前认为螃蟹卡就够我用的了，结果，后来竟然网站流量大增，鸟哥只好改换 3Com 的网络卡。不过，我的核心却没有相关的模块可以使用～因为.....鸟哥自己编译的核心忘记加入这个模块了。最后，只好重新编译一次核心的模块，呵呵！真是惨痛的教训啊！

💧核心功能细项选择

由上面的图示当中，我们知道核心的可以选择的项目有很多啊！光是第一面，就有 16 个项目，每个项目内还有不同的细项！哇！真是很麻烦啊～每个项目其实都可能都有 <Help> 的说明，所以，如果看到不懂的项目，务必要使用 Help 查阅查阅！好了，底下我们就一个一个项目来看看如何选择吧！

• General setup

与 Linux 最相关的程序互动、核心版本说明、是否使用发展中程序代码等信息都在这里设定的。这里的项目主要都是针对核心与程序之间的相关性来设计的，基本上，保留默认值即可！不要随便取消底下的任何一个项目，因为可能会造成某些程序无法被同时执行的困境喔！不过底下有非常多新的功能，如果你有不清楚的地方，可以按 <Help> 进入查阅，里面会有一些建议！你可以依据 Help 的建议来选择新

功能的启动与否！

```
[ ] Prompt for development and/or incomplete code/drivers
# 这个建议不要选择，因为我们不是核心专家，不需要使用发展中或不完整的程序代码！
(vbird) Local version - append to kernel release
[*] Automatically append version information to the version string
# 我希望我的核心版本成为 2.6.30.3.vbird ，那这里可以就这样设定！
Kernel compression mode (Bzip2) --->
# 建议选择成为 Bzip2 即可，因为压缩比较佳！
[*] Support for paging of anonymous memory (swap)
# 任何人均可存取 swap 是合理的！所以这里务必要勾选！
[*] System V IPC
# IPC 是 Inter Process Communication (程序通讯) 缩写，与程序沟通有关，要选！
[*] BSD Process Accounting
[ ] BSD Process Accounting version 3 file format
# 与标准 Unix (BSD) 的程序支持有关，但不要支持 version 3 ，可能有兼容性问题
[ ] Export task/process statistics through netlink (EXPERIMENTAL)
# 这个额外的进阶选项可以将他取消的！
[*] Auditing support
[*] Enable system-call auditing support
# 上面这两个是额外核心功能 (如 SELinux) 加载时所需要的设定！务必选择 RCU Subsystem --->
RCU Implementation (Classic RCU) --->
# 选择标准 RCU 即可，不需要使用大量 CPU 的整合功能。
<M> Kernel .config support
[ ] Enable access to .config through /proc/config.gz (NEW)
# 让 .config 这个核心功能列表可以写入实际的核心档案中！
(17) Kernel log buffer size (16 => 64KB, 17 => 128KB)
[ ] Control Group support (NEW) --->
# 整合 CPU 或分离装置的功能，属于进阶设定，我们先不要使用这功能。
[*] Create deprecated sysfs layout for older userspace tools (NEW)
# 如果使用支持旧式装置，如 /sys/devices 者，这里要勾选！但如果是 2008 年后的 distribution ，这里可能需要取消喔！ CentOS 5.x 要选的！
-*- Kernel->user space relay support (formerly relayfs)
-*- Namespaces support
[*] UTS namespace (NEW)
[*] IPC namespace (NEW)
# 使用 uname 时，会输出较多的信息，所以可以尝试选择看看。
[*] Initial RAM filesystem and RAM disk (initramfs/initrd) support
() Initramfs source file(s)
# 这是一定要的！因为要支持开机时加载 initail RAM disk 嘛！
[*] Optimize for size
# 可以减低核心的档案大小，其实是 gcc 参数使用 -Os 而不是 -O2
[ ] Configure standard kernel features (for small systems) --->
# 给嵌入式系统使用的，我们用 PC ，所以这里不选。
[ ] Strip assembler-generated symbols during link (NEW)
[ ] Disable heap randomization (NEW)
# 2000 年后推出的版本，可以取消这个项目！
Choose SLAB allocator (SLAB) --->
```

```
[*] Profiling support (EXPERIMENTAL)
[ ] Activate markers (NEW)
<M> OProfile system profiling (EXPERIMENTAL)
[ ] OProfile AMD IBS support (EXPERIMENTAL) (NEW)
[*] Kprobes
```

- loadable module + block layer

要让你的核心能够支持动态的核心模块，那么底下的第一个设定就得要启动才行！至于第二个 block layer 则预设是启动的，你也可以进入该项目的细项设定，选择其中你认为需要的功能即可！

```
[*] Enable loadable module support ---> <==底下为细项
--- Enable loadable module support
[ ] Forced module loading <==大概就是这个不要选，其他的都选起来！
[*] Module unloading
[*] Module versioning support
[*] Source checksum for all module
=====
-*- Enable the block layer ---> <==看吧！预设就是已经选择了！底下为细项
[ ] Block layer data integrity support <==特殊储存装置支持，可以不选
IO Schedulers --->
<*> Anticipatory I/O scheduler <==较复杂的一种 I/O 排程
<*> Deadline I/O scheduler <==较适用于 database 的载入
<*> CFQ I/O scheduler <==较适用于 desktop 的环境
Default I/O scheduler (Deadline) ---> <==适用于鸟哥环境
```

- CPU 的类型与功能选择

进入『Processor type and features』后，请挑选你主机的实际 CPU 形式。鸟哥这里使用的是 Athlon 64 的 CPU，而且鸟哥的主机还有启动 Xen 这个虚拟化的服务（在一部主机上面同时启动多个操作系统），因此，所以底下的选择是这样的：

```
[*] Tickless System (Dynamic Ticks) <==可增加些许省电功能
[ ] High Resolution Timer Support
[*] Symmetric multi-processing support <==多核心 CPU 环境必选
[ ] Support sparse irq numbering
[*] Enable MPS table <==让多 CPU 支援 ACPI
[ ] Support for extended (non-PC) x86 platforms
[*] Single-depth WCHAN output
[*] Paravirtualized guest support ---> <==支持半虚拟化功能
--- Paravirtualized guest support <==底下为 Xen 与 KVM 两种虚拟机支援！
[*] Xen guest support
(32) Maximum allowed size of a domain in gigabytes
[*] Enable Xen debug and tuning parameters in debugfs
[*] KVM paravirtualized clock
[*] KVM Guest support
-*- Enable paravirtualization code
=====
[ ] paravirt-ops debugging (NEW) <==不需要具有 debug 的功能
```



```

[ ] Memtest
    Processor family (Opteron/Athlon64/Hammer/K8) ---> <==要选对啊！
[*] AMD IOMMU support <==启动 AMD 的 IOMMU 功能！
(8) Maximum number of CPUs
[ ] SMT (Hyperthreading) scheduler support <==Intel CPU 的超线程功能
[*] Multi-core scheduler support <==多核心功能的支持
    Preemption Model (No Forced Preemption (Server)) --->
    # 这是与程序有关的设定项目，鸟哥这里建立 Server 主机，因此选这项！
    # 如果是桌面计算机的使用，建议进入选择 desktop 项目。
[ ] Reroute for broken boot IRQs
[*] Machine Check Exception <==可将核心侦测之错误回报到终端机显示！
[*] Intel MCE features (NEW)
[*] AMD MCE features (NEW)
< > Dell laptop support
<M> /dev/cpu/microcode - microcode support
[ ] Intel microcode patch loading support
[*] AMD microcode patch loading support
<M> /dev/cpu/*/msr - Model-specific register support
<*> /dev/cpu/*/cpuid - CPU information support
< > /sys/kernel/debug/x86/cpu/* - CPU Debug support
[ ] Numa Memory Allocation and Scheduler Support
    Memory model (Sparse Memory) --->
[*] Sparse Memory virtual memmap <==可强化些许核心效能
[ ] Allow for memory hot-add
[*] Add LRU list to track non-evictable pages
(65536) Low address space to protect from user allocation
[ ] Check for low memory corruption
[*] Reserve low 64K of RAM on AMI/Phoenix BIOSen <==重新侦测 BIOS 信息
[*] MTRR (Memory Type Range Register) support
    # 可以让 CPU 具有读取内存特殊区块的能力，尤其在高效能的显示适配器方面，
    # 可以增进不少效能。这个项目会产生 /proc/mtrr ，X 会读取这个咚咚喔。
[*] MTRR cleanup support
(0) MTRR cleanup enable value (0-1)
(1) MTRR cleanup spare reg num (0-7)
[ ] x86 PAT support
[ ] EFI runtime service support
[*] Enable seccomp to safely compute untrusted bytecode
    Timer frequency (300 HZ) --->
    # 这个项目则与核心针对某个事件立即回应的速度有关。Server 用途可以调整到
    # 300Hz 即可，如果是桌面计算机使用，需要调整高一点，例如 1000Hz 较佳！
[*] kexec system call
[ ] kernel crash dumps
-* Support for hot-pluggable CPUs
[ ] Compat VDSO support <==旧式功能，可以不要选择
[ ] Built-in kernel command line <==正常开机选单 (grub) 环境，不需要此项功能

```

- 电源管理功能

如果选择了『Power management and ACPI options』之后，就会进入系统的电源管理机制中。其实电源管理机制还需要搭配主板以及 CPU 的相关省电功能，才能够实际达到省电的效率啦！不论是 Server 还是 Desktop 的使用，在目前电力不足的情况下，能省电就加以省

电吧！

```
[*] Power Management support
[ ] Power Management Debug Support
[*] Suspend to RAM and standby
[ ] Hibernation (aka 'suspend to disk')
[*] ACPI (Advanced Configuration and Power Interface) Support --->
# 这是个较新的电源管理模块，由于选择后会增加核心约 70K，所以
# 对嵌入式系统来说，可能需要考虑考虑。至于 desktop/server 当然就选择啊
--- ACPI (Advanced Configuration and Power Interface) Support
[ ] Deprecated /proc/acpi files
[*] Deprecated power /proc/acpi directories
[*] Future power /sys interface
[*] Deprecated /proc/acpi/event support
<M> AC Adapter
<M> Battery
<M> Button
-M- Video
<*> Fan
<*> Processor
<*> Thermal Zone
[ ] Debug Statements
<M> PCI slot detection driver
<M> Smart Battery System
=====
CPU Frequency scaling --->
# 可以经过核心修改 CPU 的运作频率，在说明文件当中也提及，还需要启动底下的
# dynamic cpufreq governor 才可以顺利的启动这个项目。
[*] CPU Frequency scaling
[*] Enable CPUfreq debugging
<M> CPU frequency translation statistics
[*] CPU frequency translation statistics details
    Default CPUFreq governor (userspace) --->
-*- 'performance' governor
<M> 'powersave' governor
<M> 'userspace' governor for userspace frequency scaling
<M> 'ondemand' cpufreq policy governor
-*- 'conservative' cpufreq governor
    *** CPUFreq processor drivers ***
<M> ACPI Processor P-States driver
<*> AMD Opteron/Athlon64 PowerNow! <==因为我们是 AMD 的 CPU 啊！
<M> Intel Enhanced SpeedStep (deprecated)
< > Intel Pentium 4 clock modulation
=====
-*- CPU idle PM support
    Memory power savings --->
```

- 一些总线 (bus) 的选项

这个项目则与总线有关啦！分为最常见的 PCI 与 PCI-express 的支持，还有笔记本电脑常见的 PCMCIA 插卡啊！要记住的是，那个 PCI-E

的界面务必要选取！不然你的新显示适配器可能会捉不到！

```
[*] PCI support
[*] Support mmconfig PCI config space access
[*] PCI Express support
<M> PCI Express Hotplug driver
[*] Root Port Advanced Error Reporting support
-* Message Signaled Interrupts (MSI and MSI-X)
[*] Enable deprecated pci_find_* API
[ ] PCI Debugging
<M> PCI Stub driver
[*] Interrupts on hypertransport devices
[*] PCI IOV support <==与虚拟化有关！请加选此项！
< > PCCard (PCMCIA/CardBus) support ---> <==鸟哥的主机不是
notebook，所以不选。
<*> Support for PCI Hotplug ---> <==不关机情况下，热拔插 PCI 装置
--- Support for PCI Hotplug
<M> Fake PCI Hotplug driver
<M> ACPI PCI Hotplug driver
<M> ACPI PCI Hotplug driver IBM extensions
[ ] CompactPCI Hotplug driver
<M> SHPC PCI Hotplug driver
```

- 编译后执行档的格式

选择『Executable file formats / Emulations』会见到如下选项。底下的选项必须要勾选才行喔！因为是给 Linux 核心运作执行文件之用的数据。通常是与编译行为有关啦！

```
[*] Kernel support for ELF binaries
[ ] Write ELF core dumps with partial segments
<*> Kernel support for MISC binaries
[*] IA32 Emulation <==因为我们这里是 64 位，因此 32 位为仿真结果
<M> IA32 a.out support
```

- 核心的网络功能

这个『Networking support』项目是相当重要的选项，因为他还包含了防火墙相关的项目！就是未来在服务器篇会谈到的防火墙 iptables 这个数据啊！所以，千万注意了！在这个设定项目当中，很多东西其实我们在基础篇还没有讲到，因为大部分的参数都与网络、防火墙有关！由于防火墙是在启动网络之后再设定即可，所以绝大部分的内容都可以被编译成为模块，而且也建议你编成模块！有用到再载入到核心即可啊！

```
--- Networking support
Networking options --->
# 就是这个光啊！里面的数据全部都是重要的防火墙项目！尽量编成模块啰！
# 至于不晓得功能的部分，就尽量保留默认值即可！
<*> Packet socket <==网络封包，当然要选择啊！
[*] Packet socket: mmaped IO
<*> Unix domain sockets <==Unix 插槽档，也一定要选择啊！
```

```
<*> Transformation user configuration interface
<M> PF_KEY sockets
[*] TCP/IP networking <==能不选择 TCP/IP 吗?
[*] IP: multicasting
[*] IP: advanced router
    Choose IP: FIB lookup algorithm (FIB_HASH) --->
[*] IP: policy routing
[*] IP: equal cost multipath
[*] IP: verbose route monitoring
[ ] IP: kernel level autoconfiguration
<M> IP: tunneling
<M> IP: GRE tunnels over IP
[*] IP: broadcast GRE over IP
[*] IP: multicast routing
[*] IP: PIM-SM version 1 support
[*] IP: PIM-SM version 2 support
[*] IP: TCP syncookie support (disabled per default)
<M> IP: AH transformation
<M> IP: ESP transformation
<M> IP: IPComp transformation
<M> IP: IPsec transport mode
<M> IP: IPsec tunnel mode
<*> IP: IPsec BEET mode
-*- Large Receive Offload (ipv4/tcp)
<M> INET: socket monitoring interface
[*] TCP: advanced congestion control ---> <==内部细项全为模块
<M> The IPv6 protocol ---> <==除必选外，内部细项全为模块
[*] NetLabel subsystem support
-*- Security Marking
[*] Network packet filtering framework (Netfilter) --->
# 这个就是我们一直讲的防火墙部分！里面细项几乎全选择成为模块！
    --- Network packet filtering framework (Netfilter)
    [ ] Network packet filtering debugging <==debug 部分不选！
    [*] Advanced netfilter configuration
    [*] Bridged IP/ARP packets filtering
        Core Netfilter Configuration --->
    <M> IP virtual server support --->
        IP: Netfilter Configuration --->
        IPv6: Netfilter Configuration --->
    <M> Ethernet Bridge tables (eatables) support --->
# 上面的细项，除了必选外其他的都编成模块喔！原始没选的也请选为模块
```

```
=====
<M> Asynchronous Transfer Mode (ATM)
<M> Classical IP over ATM
[ ] Do NOT send ICMP if no neighbour
<M> LAN Emulation (LANE) support
< > Multi-Protocol Over ATM (MPOA) support
<M> RFC1483/2684 Bridged protocols
[ ] Per-VC IP filter kludge
<M> 802.1d Ethernet Bridging
<M> 802.1Q VLAN Support
```



```

[ ] GVRP (GARP VLAN Registration Protocol) support
<M> DECnet Support
<M> ANSI/IEEE 802.2 LLC type 2 Support
[ ] IPX: Full internal IPX network (NEW)
<M> Appletalk protocol support
< > Appletalk interfaces support
<M> Phonet protocols family
[*] QoS and/or fair queueing ---> <==内容同样全为模块！
[ ] Data Center Bridging support
    Network testing ---> <==保留成模块默认值
=====
# 底下的则是一些特殊的网络设备，例如红外线啊、蓝芽啊！
# 如果不清楚的话，就使用模块吧！除非你真的知道不要该项目！
[ ] Amateur Radio support --->
< > CAN bus subsystem support --->
< > IrDA (infrared) subsystem support --->
<M> Bluetooth subsystem support --->
    # 这个是蓝芽支持，同样的，里面除了必选之外，其他通通挑选成为模块！
[*] Wireless --->
    # 这个则是无线网络设备，里面保留默认值，但可编成模块的就选模块
<M> WiMAX Wireless Broadband support --->
    # 新一代的无线网络，也请勾选成为模块！
{M} RF switch subsystem support --->

```

- 各项装置的驱动程序

进入『Device Drivers』这个是所有硬件装置的驱动程序库！哇！光是看到里面这么多内容，鸟哥头都昏了~ 不过，为了你自己的主机好，建议你还是得要一个项目一个项目的去挑选挑选才行~ 这里面的数据就与你主机的硬件有绝对的关系了！

在这里面真的很重要，因为很多数据都与你的硬件有关。核心推出时的默认值是比较符合一般状态的，所以很多数据其实保留默认值就可以编的很不错了！不过，也因为较符合一般状态，所以核心额外的编译进来很多跟你的主机系统不符合的数据，例如网络卡装置~ 你可以针对你的主板与相关硬件来进行编译。不过，还是要记得有『未来扩充性』的考虑！之前鸟哥不是谈过吗，我的网络卡由螃蟹卡换成 3Com 时，核心捉不到~ 因为...鸟哥并没有将 3Com 的网络卡编译成为模块啊！ @_@

```

Generic Driver Options ---> <==与韧体有关，保留默认值即可
<*> Connector - unified userspace <-> kernelspace linker --->
    # 与用户/核心层级的信息沟通有关，务必要选择啊！
<M> Memory Technology Device (MTD) support --->
    # 例如闪存(拇指碟之类)之支持，通常与嵌入式系统有关！
    # 但由于我们也会用到随身碟，所以里面的数据全编为模块！
<M> Parallel port support --->
    # 平行串行端口的支持，例如早期的 25 针打印机与 9 针鼠标等，细项全编为模块！
-*- Plug and Play support ---> <==不啰唆！当然要选择这个项目！
[*] Block devices ---> <==成组设备，就是一些储存媒体！细项内容请全编为模块
[*] Misc devices ---> <==一些较冷门的设备，建议还是全部编为模块！
<*> ATA/ATAPI/MFM/RLL support ---> <==IDE 接口相关的芯片组！
    # 这个其实与主板的南桥芯片有关！由于鸟哥的主机为 ALi 的板子，所以：
    <*> ALI M15x3 chipset support
    # 除了可以保留默认值之外，你也可以将没用到的驱动程序取消选择。较重要的还有：
[ ] Support for SATA (deprecated; conflicts with libata SATA driver)

```

```
# 这个一定不能选！因为 SATA 的模块是在 SCSI 中！
<*> Include IDE/ATAPI CDROM support
# IDE 的 CDROM 最好直接编译进核心！
# 其余的驱动程序鸟哥几乎都选择成为模块了！没用到的芯片也将 * 也改成 M 哩！
```

```
=====
SCSI device support --->
```

```
# 这部份是 SCSI 储存媒体的驱动程序！请一定要选择！因为：
```

```
# 1. 因为 USB 装置用的就是仿真 SCSI 啊！
```

```
# 2. 因为 SATA 的设定项目就在这里面！
```

```
<M> RAID Transport Class
```

```
{M} SCSI device support
```

```
[*] legacy /proc/scsi/ support
```

```
*** SCSI support type (disk, tape, CD-ROM) ***
```

```
<M> SCSI disk support <==几乎全编为模块即可！
```

```
<M> SCSI tape support
```

```
<M> SCSI OnStream SC-x0 tape support
```

```
<M> SCSI CDROM support
```

```
[*] Enable vendor-specific extensions (for SCSI CDROM)
```

```
<M> SCSI generic support
```

```
<M> SCSI media changer support
```

```
<M> SCSI Enclosure Support
```

```
*** Some SCSI devices (e.g. CD jukebox) support multiple LUNs ***
```

```
[*] Probe all LUNs on each SCSI device
```

```
[*] Verbose SCSI error reporting (kernel size +=12K)
```

```
[*] SCSI logging facility
```

```
[*] Asynchronous SCSI scanning
```

```
SCSI Transports ---> <==细项保留默认值
```

```
[*] SCSI low-level drivers ---> <==主要是磁盘阵列卡，细项可全选为模块
```

```
<M> SCSI Device Handlers ---> <==细项全选为模块
```

```
< > OSD-Initiator library
```

```
=====
<M> Serial ATA (prod) and Parallel ATA (experimental) drivers --->
```

```
# SATA 之类的磁盘驱动程序！这里的模块与 SCSI 模块是有相依属性的关系！
```

```
# 底下的细项全部选择模块，尤其是 ALi 的这个项目，对鸟哥来说，是一定要勾选的
```

```
<M> ALi PATA support
```

```
[*] Multiple devices driver support (RAID and LVM) --->
```

```
# RAID 与 LVM 怎可不选！我们第十五章才讲过这东西！细项均保留默认值即可
```

```
[ ] Fusion MPT device support --->
```

```
# 一种高阶的 SCSI 控制器，可选可不选！因为鸟哥这里不会用到，所以不选！
```

```
IEEE 1394 (FireWire) support --->
```

```
# 这个就是俗称的『火线』，许多外接式设备可能会用这个接口，因此，
```

```
# 在此部分内的细项部分，请务必设定为模块喔！不要忘了！
```

```
<M> I2O device support ---> <==细项亦全选为模块！
```

```
[ ] Macintosh device drivers ---> <==我们是 PC，所以不需支持麦金塔周边
```

```
[*] Network device support ---> <==网络设备的支持是必选！
```

```
--- Network device support
```

```
[*] Enable older network device API compatibility
```

```
<M> Intermediate Functional Block support
```

```
<M> Dummy net driver support
```

```
<M> Bonding driver support
```

```
<M> EQL (serial line load balancing) support
```

```
<M> Universal TUN/TAP device driver support
<M> Virtual ethernet pair device
<M> General Instruments Surfboard 1000
< > ARCnet support ---> <==较早期的网卡规格，可不选择！
{M} PHY Device support and infrastructure ---> <==细项全为模块
[*] Ethernet (10 or 100Mbit) --->
[*] Ethernet (1000 Mbit) --->
[*] Ethernet (10000 Mbit) --->
# 上面三个以太网网卡支持，不论是否用的到，细项请全编为模块来待命吧！
< > Token Ring driver support ---> <==IBM 的 LAN ，可不选！
    Wireless LAN --->
    WiMAX Wireless Broadband devices --->
    USB Network Adapters --->
# 上面三个为现阶段很热门的无线网络设备，所以全部内容的细项全选择
# 为模块！免得未来你的主机加上新的无线设备时会找不到驱动程序！
[] Wan interfaces support ---> <==WAN 的广域网设备应该就不用选择了！
[] ATM drivers ---> <==高阶的 ATM 设备也不用选吧！
<*> Xen network device frontend driver
<*> FDDI driver support
<M> Digital DEFTA/DEFEA/DEFPA adapter support
[] Use MMIO instead of PIO (NEW)
<M> SysKonnct FDDI PCI support
<M> PLIP (parallel port) support
<M> PPP (point-to-point protocol) support
[*] PPP filtering
<M> PPP support for async serial ports
<M> PPP support for sync tty ports
<M> PPP Deflate compression
<M> PPP BSD-Compress compression
<M> PPP over ATM
# 如果你有 ADSL 拨接的话，呵呵！PPP 的装置也要选择上喔！
<M> SLIP (serial line) support
[*] CSLIP compressed headers
[*] Keepalive and linefill
[] Six bit SLIP encapsulation
[*] Fibre Channel driver support
=====
[] ISDN support --->
< > Telephony support --->
# 这两个设备没用到，所以也可以不要选择！
Input device support --->
# 这里面含有鼠标、键盘、游戏杆、触控版等输入设备，尽量全选为模块吧！
Character devices --->
# 周边组件设备部分，也全选为模块吧！
{M} I2C support --->
# 还记得我们去侦测主板的温度与压力吧？呵呵！那就是透过核心的这个 I2C
# 的模块功能！Ali 预设没有被编入核心，所以请进入选择成模块！
[] SPI support --->
[] GPIO Support --->
< > Dallas's 1-wire support --->
-*- Power supply class support --->
```

```

# 绝大部分都没有用到的咚咚，所以保留默认值，不选择！
<M> Hardware Monitoring support --->
# 硬件侦测器的支持，记得也要挑选，然后内容全为模块！
-*- Generic Thermal sysfs driver --->
[*] Watchdog Timer Support ---> <==需搭配 watchdog 服务
# 若搭配 watchdog 服务，可以设定在某些特定状况下重新启动主机！
Sonics Silicon Backplane --->
Multifunction device drivers --->
# 鸟哥没有这样的设备，所以也没有选择！
[ ] Voltage and Current Regulator Support --->
Multimedia devices --->
# 一堆多媒体装置如影像撷取卡、FM 广播声卡。但如果你的 Linux 是桌面计算机，
# 里面需要挑选成模块较佳！因为一大堆多媒体适配卡！
Graphics support ---> <==这就重要了！显示适配器选择！
# 嘿嘿！重点之一，显示适配器的芯片组~刚刚前面提到的都是主板的对显示适配器的
# 总线支持 (PCI-E 与 AGP)，这里则是针对显示适配器芯片！鸟哥的显示适配器是 NVidia
# 的，所以将他选择即可！其他的可以编成模块！
<M> Sound card support --->
# 声卡部分，也全部选择成为模块啦！反正编成模块又不用钱~
[*] HID Devices ---> <==人机接口装置，保留默认值即可(也可不选)
[*] USB support --->
# 不能不选的 USB，内容也全部是模块即可！尤其底下这三个：
<M> EHCI HCD (USB 2.0) support
<M> OHCI HCD support
<M> UHCI HCD (most Intel and VIA) support
<M> MMC/SD/SDIO card support ---> <==多媒体适配卡，保留默认值
< > Sony MemoryStick card support (EXPERIMENTAL) --->
-*- LED Support --->
[ ] Accessibility support --->
<M> InfiniBand support ---> <==高阶网络设备
[*] EDAC - error detection and reporting --->
<M> Real Time Clock ---> <==内容选为模块吧！
[ ] DMA Engine support --->
[ ] Auxiliary Display support --->
< > Userspace I/O drivers --->
[*] Xen memory balloon driver
[*] Scrub pages before returning them to system
<*> Xen filesystem
[*] Create compatibility mount point /proc/xen
[ ] Staging drivers --->
[ ] X86 Platform Specific Device Drivers --->
# 一堆笔记本电脑的驱动，可以不选啦！

```

底下则与 Firmware Drivers 有关喔！基本上，都保留默认值就好了！

```

<M> BIOS Enhanced Disk Drive calls determine boot disk
[ ] Sets default behavior for EDD detection to off (NEW)
<M> BIOS update support for DELL systems via sysfs
<M> Dell Systems Management Base Driver
[*] Export DMI identification via sysfs to userspace
[*] iSCSI Boot Firmware Table Attributes

```

- 文件系统的支援

文件系统的支援也是很重要的一项核心功能！因为如果不支持某个文件系统，那么我们的 Linux kernel 就无法认识，当然也就无法使用啦！例如 Quota, NTFS 等等特殊的 filesystem。这部份也是有够麻烦~ 因为涉及核心是否能够支持某些文件系统，以及某些操作系统支持的 partition table 项目。在进行选择时，也务必要特别的小心在意喔！尤其是我们常常用到的网络操作系统 (NFS/Samba 等等)，以及基础篇谈到的 Quota 等，你都得要勾选啊！否则是无法被支持的。比较有趣的是 NTFS 在这一版的核心里面竟然有支持可写入的项目，着实让鸟哥吓了一跳了！^_^

```
<*> Second extended fs support
[*] Ext2 extended attributes
[*] Ext2 POSIX Access Control Lists
[*] Ext2 Security Labels
[*] Ext2 execute in place support
<*> Ext3 journalling file system support <==建议这里直接编进核心
[] Default to 'data=ordered' in ext3 (legacy option)
[*] Ext3 extended attributes
[*] Ext3 POSIX Access Control Lists
[*] Ext3 Security Labels
<M> The Extended 4 (ext4) filesystem
[*] Enable ext4dev compatibility
[*] Ext4 extended attributes (NEW)
[*] Ext4 POSIX Access Control Lists
[*] Ext4 Security Labels
# 上面是传统的 EXT2/EXT3 及进阶的 EXT4 支援！除了 EXT4 外，其他编入核心吧！
=====
[] JBD (ext3) debugging support
[] JBD2 (ext4) debugging support (NEW)
<M> Reiserfs support
[] Enable reiserfs debug mode (NEW)
[] Stats in /proc/fs/reiserfs (NEW)
[] ReiserFS extended attributes (NEW)
< > JFS filesystem support
<M> XFS filesystem support
[*] XFS Quota support
[*] XFS POSIX ACL support
[*] XFS Realtime subvolume support
< > OCFS2 file system support
[*] Dnotify support
[*] Inotify file change notification support
[*] Inotify support for userspace
[*] Quota support
[] Report quota messages through netlink interface
[*] Print quota warnings to console (OBSOLETE)
< > Old quota format support
<*> Quota format v2 support
<M> Kernel automounter support
<M> Kernel automounter version 4 support (also supports v3)
< > FUSE (Filesystem in Userspace) support
```

```

# XFS 以及 Reiserfs 与 Quota 建议也是选择起来放啦！
=====
Caches --->
CD-ROM/DVD Filesystems ---> <==CD 内的文件格式，默认值即可
DOS/FAT/NT Filesystems ---> <==有支持 NTFS ，要进入挑挑！
<M> MSDOS fs support
<M> VFAT (Windows-95) fs support
(950) Default codepage for FAT <==支持繁体中文
(utf8) Default iocharset for FAT <==支援万国码
<M> NTFS file system support
[ ] NTFS debugging support (NEW)
[*] NTFS write support
=====

Pseudo filesystems ---> <==类似 /proc ，保留默认值
[*] Miscellaneous filesystems ---> <==其他文件系统的支持，保留默认值
[*] Network File Systems ---> <==网络文件系统！很重要！也要挑挑！
--- Network File Systems
<M> NFS client support
[*] NFS client support for NFS version 3
[*] NFS client support for the NFSv3 ACL protocol extension
<M> NFS server support
[*] NFS server support for NFS version 3
[*] NFS server support for the NFSv3 ACL protocol extension
< > SMB file system support (OBSOLETE, please use CIFS)
<M> CIFS support (advanced network filesystem, SMBFS successor)
# 最重要就这几项，其他保留默认值即可！
=====

Partition Types ---> <==分割类型，也是保持默认值即可！
-*- Native language support ---> <==选择预设的语系
--- Native language support
(utf8) Default NLS Option
<*> Traditional Chinese charset (Big5)
# 除了上述这两个之外，其他的请选择成为模块即可！

```

- 核心黑客、信息安全、密码应用

再接下来有个『Kernel hacking』的项目，那是与核心开发者比较有关的部分，这部分建议保留默认值即可，应该不需要去修改他！除非你想要进行核心方面的研究喔。然后底下有个『Security Options』，那是属于信息安全方面的设定，包括 SELinux 这个细部权限强化模块也在这里编入核心的！这部分可以作一些额外的设定。另外还有『Cryptographic API』这个密码应用程序编程接口工具选项，也是可以保留默认值啦！我们来看看有什么比较特殊的地方吧！

```

Security options --->
[*] Enable access key retention support
[*] Enable the /proc/keys file by which keys may be viewed
[*] Enable different security models
[ ] Enable the securityfs filesystem
[*] Socket and Networking Security Hooks
[*] XFRM (IPSec) Networking Security Hooks
[ ] Security hooks for pathname based access control
[ ] File POSIX Capabilities

```

```
[ ] Root Plug Support
[*] NSA SELinux Support
[*] NSA SELinux boot parameter
(1) NSA SELinux boot parameter default value
[*] NSA SELinux runtime disable
[*] NSA SELinux Development Support
[*] NSA SELinux AVC Statistics
(1) NSA SELinux checkreqprot default value
[ ] NSA SELinux maximum supported policy format version
[ ] Simplified Mandatory Access Control Kernel Support
[ ] TOMOYO Linux Support
[ ] Integrity Measurement Architecture(IMA)
# 基本上，这部分保留默认值就对了！你也会发现 NSA 的资料都是直接编进核心！
=====
Cryptographic API --->
# 基本上，除了底下这两个编译进核心之外，其他的通通选择成为模块吧！
{*} MD5 digest algorithm
{*} SHA1 digest algorithm
```

在密码应用程序编程接口方面，一般我们使用的账号密码登入利用的就是 MD5 这个加密机制，要让核心有支持才行啊！几乎所有的项目都给他做成模块即可！不过 MD5 与 SHA1 必须要直接由核心支持比较好！

- 虚拟化与函式库

虚拟化是近年来非常热门的一个议题，因为计算机的能力太强，所以时常闲置在那边，此时，我们可以透过虚拟化技术在一部主机上面同时启动多个操作系统来运作，这就是所谓的虚拟化。Linux 核心已经主动的纳入虚拟化功能喔！而 Linux 认可的虚拟化使用的机制为 KVM (Kernel base Virtual Machine)。至于常用的核心函式库也可以全部编为模块啰！

```
[*] Virtualization --->
--- Virtualization
<M> Kernel-based Virtual Machine (KVM) support
<M> KVM for Intel processors support
<M> KVM for AMD processors support
[ ] KVM trace support (NEW)
<M> Virtio balloon driver (EXPERIMENTAL)
=====
Library routines --->
{M} CRC-CCITT functions
{M} CRC16 functions
{M} CRC calculation for the T10 Data Integrity Field
{M} CRC ITU-T V.41 functions
-*- CRC32 functions
<M> CRC7 functions
{*} CRC32c (Castagnoli, et al) Cyclic Redundancy-Check
```

最后，还有底下这两个项目，这两个项目与核心功能无关，但是与挑选时的配置文件案有关：

```
Load an Alternate Configuration File
Save an Alternate Configuration File
```

这两个项目分别是储存刚刚做好的所有项目的设定数据，另一个则是将来自其他人作的选择给他读入！事实上，刚刚我们所做的设定只要

在离开时选择 SAVE ，那么这些项目 通通会记录到目前这个目录下的 .config 档案内。而我们也可以使用上面提到的 Save Configuration 这个项目来将刚刚做完的设定储存成另外的档案，做成这个档案的好处是，你可以在下次在其他版本的核心作选择时，直接以 Load 来将这个档案的设定项目读入，这样可以减少你还要重新挑选一遍的困境啊！

要请你注意的是，上面的资料主要是适用在鸟哥的个人机器上面的，目前鸟哥比较习惯使用原本 distributions 提供的预设核心，因为他们也会主动的进行更新，所以鸟哥就懒的自己重编核心了~ ^_^

此外，因为鸟哥重视的地方在于『网络服务器』上面，所以里头的设定少掉了相当多的个人桌上型 Linux 的硬件编译！所以，如果你想要编译出一个适合你的机器的核心，那么可能还有相当多的地方需要来修正的！不论如何，请随时以 Help 那个选项来看一看内容吧！反正 Kernel 重编的机率不大！花多一点时间重新编译一次！然后将该编译完成的参数档案储存下来，未来就可以直接将该档案叫出来读入了！所以花多一点时间安装一次就好！那也是相当值得的！



核心的编译与安装

将最复杂的核心功能选择完毕后，接下来就是进行这些核心、核心模块的编译了！而编译完成后，当然就是需要使用噜~ 那如何使用新核心呢？就得要考虑 grub 这个玩意儿啦！底下我们就来处理处理：



编译核心与核心模块

核心与核心模块需要先编译起来，而编译的过程其实非常简单，你可以先使用『make help』去查阅一下所有可用编译参数，就会知道有底下这些基本功能：

```
[root@www linux-2.6.30.3]# make vmlinux <==未经压缩的核心
[root@www linux-2.6.30.3]# make modules <==仅核心模块
[root@www linux-2.6.30.3]# make bzImage <==经压缩过的核心(预设)
[root@www linux-2.6.30.3]# make all <==进行上述的三个动作
```

我们常见的在 /boot/ 底下的核心档案，都是经过压缩过的核心档案，因此，上述的动作中比较常用的是 modules 与 bzImage 这两个，其中 bzImage 第三个字母是英文大写的 I 喔！bzImage 可以制作出压缩过后的核心，也就是一般我们拿来进行系统开机的信息啰！所以，基本上我们会进行的动作是：

```
[root@www linux-2.6.30.3]# make clean <==先清除暂存档
[root@www linux-2.6.30.3]# make bzImage <==先编译核心
[root@www linux-2.6.30.3]# make modules <==再编译模块
```

上述的动作会花费非常长的时间，编译的动作依据你选择的项目以及你主机硬件的效能而不同。最后制作出来的数据是被放置在 /usr/src/kernels/linux-2.6.30.3/ 这个目录下，还没有被放到系统的相关路径中喔！在上面的编译过程当中，如果有发生任何错误的话，很可能是由于核心项目的挑选选择的不好，可能你需要重新以 make menuconfig 再次的检查一下你的相关设定喔！如果还是无法成功的话，那么或许将原本的核心数据内的 .config 档案，复制到你的核心原始文件目录下，然后据以修改，应该就可以顺利的编译出你的核心了。最后注意到，下达了 make bzImage 后，最终的结果应该会像这样：

```
Root device is (8, 1)
Setup is 12696 bytes (padded to 12800 bytes).
System is 2207 kB
CRC 7701ab0e
Kernel: arch/x86/boot/bzImage is ready (#1)
[root@www linux-2.6.30.3]# ll arch/x86/boot/bzImage
-rw-r--r-- 1 root root 2272432 7月 30 13:35 arch/x86/boot/bzImage
```

可以发现你的核心已经编译好而且放置在 /usr/src/kernels/linux-2.6.30.3/arch/x86/boot/bzImage 里面啰~ 那个就是我们的核心档案！最重要就是他啦！我们等一下就会安装到这个档案哩！然后就是编译模块的部分啰~ make modules 进行完毕后，就等着安装啦！ ^_^

💧实际安装模块

安装模块前有个地方得要特别强调喔！我们知道模块是放置到 `/lib/modules/$(uname -r)` 目录下的，那如果同一个版本的模块被反复编译后来安装时，会不会产生冲突呢？举例来说，鸟哥这个 2.6.30.3 的版本第一次编译完成且安装妥当后，发现有个小细节想要重新处理，因此又重新编译过一次，那两个版本一模一样时，模块放置的目录会一样，此时就会产生冲突了！如何是好？有两个解决方法啦：

- 先将旧的模块目录更名，然后才安装核心模块到目标目录去；
- 在 `make menuconfig` 时，那个 **General setup** 内的 `Local version` 修改成新的名称。

鸟哥建议使用第二个方式，因为如此一来，你的模块放置的目录名称就不会相同，这样也就能略过上述的目录同名问题啰！好，那么如何安装模块到正确的目标目录呢？很简单，同样使用 `make` 的功能即可：

```
[root@www linux-2.6.30.3]# make modules_install
[root@www linux-2.6.30.3]# ll /lib/modules/
drwxr-xr-x 3 root root 4096 7月 30 14:31 2.6.30.3vbird
```

看到否，最终会在 `/lib/modules` 底下建立起你这个核心的相关模块喔！不错吧！模块这样就已经处理妥当啰~ 接下来，就是准备要进行核心的安装了！哈哈！又跟 `grub` 有关啰~

💧开始安装新核心与多重核心选单 (grub)

现在我们知道核心档案放置在 `/usr/src/kernels/linux-2.6.30.3/arch/x86/boot/bzImage`，但是其实系统核心理论上都是摆在 `/boot` 底下，且为 `vmlinuz` 开头的档名。此外，我们也晓得一部主机是可以做成多重引导系统的！这样说，应该知道鸟哥想要干嘛了吧？对啦！我们将同时保留旧版的核心，并且新增新版的核心在我们的主机上面。

- 移动核心到 `/boot` 且保留旧核心档案

保留旧核心有什么好处呢？最大的好处是可以确保系统能够顺利开机啦！因为核心虽然被编译成功了，但是并不保证我们刚刚挑选的核心项目完全适合于目前这部主机系统，可能有某些地方我们忘记选择了，这将导致新核心无法顺利驱动整个主机系统，更差的情况是，你的主机无法成功开机成功！此时，如果我们保留旧的核心，呵呵！若新核心测试不通过，就用旧核心来启动啊！嘿嘿！保证比较不会有问题的嘛！新核心通常可以这样作的：

```
[root@www ~]# cp /usr/src/kernels/linux-
2.6.30.3/arch/x86/boot/bzImage \
> /boot/vmlinuz-2.6.30.3vbird <==实际核心
[root@www ~]# cp /usr/src/kernels/linux-2.6.30.3/.config \
> /boot/config-2.6.30.3vbird <==建议配置文件也复制备份
```

- 建立相对应的 Initial Ram Disk (initrd)

还记得第二十章谈过的 `initrd` 这个玩意儿吧！由于鸟哥的系统使用 `SATA` 磁盘，加上刚刚 `SATA` 磁盘支持的功能并没有直接编译到核心去，所以当然要使用 `initrd` 来加载才行！使用如下的方法来建立 `initrd` 吧！记得搭配正确的核心版本喔！

```
[root@www ~]# mkinitrd -v /boot/initrd-2.6.30.3vbird.img 2.6.30.3vbird
....(前面省略)....
Adding module ehci-hcd
Adding module ohci-hcd
Adding module uhci-hcd
```

...(后面省略)...

- 编辑开机选单 (grub)

鸟哥这部测试机之前是使用 Xen 的核心来启动的，但因为 Xen 核心的制作比较复杂，本章并没有实作出 Xen 虚拟机的核心。底下鸟哥使用的是刚刚编译成功的核心来进行开机选单的设置，你会看到的配置文件与你的环境可能会有不一样喔！那就来看看吧！

```
[root@www ~]# vim /boot/grub/menu.lst
default=0
timeout=10
splashimage=(hd0,0)/boot/grub/splash.xpm.gz
#hiddenmenu
title CentOS (2.6.18-128.2.1.el5xen)
    root (hd0,0)
    kernel /boot/xen.gz-2.6.18-128.2.1.el5
    module /boot/vmlinuz-2.6.18-128.2.1.el5xen ro root=LABEL=/ rhgb
quiet
    module /boot/initrd-2.6.18-128.2.1.el5xen.img
title CentOS testing kernel from vbird
    root (hd0,0)
    kernel /boot/vmlinuz-2.6.30.3vbird ro root=LABEL=/ rhgb
    initrd /boot/initrd-2.6.30.3vbird.img
```

新增上述的特殊字体到你的配置文件当中。另外，你会发现我上头的 default 并没有修改到最新的那个核心的选单上，因为我必须要测试一下新核心能否顺利开机！如果顺利开机且运作没有问题后，那么才来修订这个 default 的值吧！

- 重新以新核心开机、测试、修改

如果上述的动作都成功后，接下来就是重新启动并选择新核心来启动系统啦！如果系统顺利启动之后，你使用 `uname -a` 会出现类似底下的数据：

```
[root@www ~]# uname -a
Linux www.vbird.tsai 2.6.30.3vbird #1 SMP Thu Jul 30 13:34:31
CST 2009 x86_64 x86_64 x86_64 GNU/Linux
```

包括核心版本与支持的硬件平台都是 OK 的！嘿嘿！那你所编译的核心就是差不多成功的啦！如果运作一阵子后，你的系统还是稳定的情况下，那就能够将 default 值使用这个新的核心来作为预设开机啰！这就是核心编译！那你也可以自己处理嵌入式系统的核心编译啰！

^_^



额外(单一)核心模块编译

我们现在知道核心所支持的功能当中，有直接编译到核心内部的，也有使用外挂模块的，外挂模块可以简单的想成就是驱动程序啦！那么也知道这些核心模块依据不同的版本，被分别放置到 `/lib/modules/$(uname -r)/kernel/` 目录中，各个硬件的驱动程序则是放置到 `/lib/modules/$(uname -r)/kernel/drivers/` 当中！换个角度再来思考一下，如果刚刚我自己编译的数据中，有些驱动程序忘记编译成为模块了，那是否需要重新进行上述的所有动作？又如果我想要使用硬件厂商释出的新驱动程序，那该如何是好？



编译前注意事项

由于我们的核心原本就有提供很多的核心工具给硬件开发商来使用，而硬件开发商也需要针对核心所提供的功能来设计他们的驱动程序模块，因此，我们如果想要自行使用硬件开发商所提供的模块来进行编译时，就需要使用到核心所提供的原始档当中，所谓的头文件案 (header include file) 来取得驱动模块所需要的一些函式库或标头的定义啦！也因此我们常常会发现到，如果想要自行编译核心模块时，就得要拥有核心原始码嘛！

那核心原始码我们知道他是可能放置在 /usr/src/ 底下，早期的核心原始码被要求一定要放置到 /usr/src/linux/ 目录下，不过，如果你有多个核心在一个 Linux 系统当中，而且使用的原始码并不相同时，呵呵~问题可就大了！所以，在 2.6 版以后，核心使用比较有趣的方法来设计他的原始码放置目录，那就是以 /lib/modules/\$(uname -r)/build 及 /lib/modules/\$(uname -r)/source 这两个连结档来指向正确的核心原始码放置目录。如果以我们刚刚由 kernel 2.6.30.3 建立的核心模块来说，那么他的核心模块目录下有什么咚咚？

```
[root@www ~]# ll -h /lib/modules/2.6.30.3vbird/
lrwxrwxrwx 1 root root 31 7月 30 14:29 build -> /usr/src/kernels/linux-2.6.30.3
drwxr-xr-x 10 root root 4.0K 7月 30 14:30 kernel
-rw-r--r-- 1 root root 337K 7月 30 14:31 modules.alias
-rw-r--r-- 1 root root 69 7月 30 14:31 modules.cccwmap
-rw-r--r-- 1 root root 224K 7月 30 14:31 modules.dep
....(中间省略)....
lrwxrwxrwx 1 root root 31 7月 30 14:29 source -> /usr/src/kernels/linux-2.6.30.3
```

比较有趣的除了那两个连结档之外，还有那个 modules.dep 档案也挺有趣的，那个档案是记录了核心模块的相依属性的地方，依据该档案，我们可以简单的使用 modprobe 这个指令来加载模块呢！至于核心原始码提供的头文件，在上面的案例当中，则是放置到 /usr/src/kernels/linux-2.6.30.3/include/ 目录中，当然就是藉由 build/source 这两个链接档案来取得目录所在的啦！^_^

由于核心模块的编译其实与核心原本的原始码有点关系的，因此如果你需要重新编译模块时，那除了 make, gcc 等主要的编译软件工具外，你还需要的就是 kernel-devel 这个软件！记得一定要安装喔！而如果你想要在预设的核心底下新增模块的话，那么就得要找到 kernel 的 SRPM 档案了！将该档案给他安装，并且取得 source code 后，才能够顺利的编译喔！

💧单一模块编译

想象两个情况：

- 如果我的默认核心忘记加入某个功能，而且该功能可以编译成为模块，不过，预设核心却也没有将该项功能编译成为模块，害我不能使用时，该如何是好？
- 如果 Linux 核心原始码并没有某个硬件的驱动程序 (module)，但是开发该硬件的厂商有提供给 Linux 使用的驱动程序原始码，那么我又该如何将该项功能编进核心模块呢？

很有趣对吧！不过，在这样的情况下其实没有什么好说的，反正就是『去取得原始码后，重新编译成为系统可以加载的模块』啊！很简单，对吧！^_^！但是，上面那两种情况的模块编译行为是不太一样的，不过，都是需要 make, gcc 以及核心所提供的 include 头文件与函式库等等。

-
- 硬件开发商提供的额外模块

很多时候，可能由于核心默认的核心驱动模块所提供的功能你不满意，或者是硬件开发商所提供的核心模块具有更强大的功能，又或者该硬件是新的，所以预设的核心并没有该硬件的驱动模块时，那你只好自行由硬件开发商处取得驱动模块，然后自行编译啰！

如果你的硬件开发商有提供驱动程序的话，那么真的很好解决，直接下载该原始码，重新编译，将他放置到核心模块该放置的地方后就能够使用了！举个例子来说，为了省电，鸟哥在 2009 年初买了整合型主板来架设家用的服务器，没想到 CentOS 5.1 以前的版本对鸟哥新买的主板内建网卡支持度不足，使用的网卡驱动程序 r8169 有问题！搜寻了 google 才发现大家都有这个问题。解决方法就是到 Realtek 官网下载网卡驱动程序来编译即可。

- Realtek 的 r8168 网卡驱动程序：<http://www.realtek.com.tw/downloads/>
- 选择『Communications Network ICs』-->『Network Interface Controlllers』-->『10/100/1000M Gigabit Ethernet』-->『PCI Express』-->『Software』就能够下载了！

你可以利用各种方法将他下载后，假设这个档案放置到 /root ，那么直接将他解压缩吧！之后就可以读一读 INSTALL/README ，然后找一下 Makefile ，就能够编译了。整体流程有点像这样：

```
# 1. 将档案解压缩：
[root@www ~]# cd /usr/local/src
[root@www src]# tar -jxvf /root/r8168-8.013.00.tar.bz2
[root@www src]# cd r8168-8.013.00/

# 2. 开始进行编译与安装：
[root@www r8168-8.013.00]# vi readme <==注意查一下该档案内容
[root@www r8168-8.013.00]# make clean modules
[root@www r8168-8.013.00]# ll src/*.ko <==建立底下的模块文件！
-rw-r--r-- 1 root root 112216 7月 31 01:11 src/r8168.ko
[root@www r8168-8.013.00]# make install
install -m 744 -c r8168.ko /lib/modules/2.6.30.3vbird/kernel/drivers/net/
# 重点在上面这行！会发现模块已经被移动到核心模块目录！

4. 更新模块相依属性！
[root@www r8168-8.013.00]# depmod -a
```

有趣吧！透过这样的动作，我们就可以轻易的将模块编译起来，并且还可以将他直接放置到核心模块目录中，同时以 depmod 将模块建立相关性，未来就能够利用 modprobe 来直接取用啦！但是需要提醒你的是，当自行编译模块时，若你的核心有更新（例如利用自动更新机制进行在线更新）时，则你必须要重新编译该模块一次，重复上面的步骤才行！因为这个模块仅针对目前的核心来编译的啊！对吧！

- 利用旧有的核心原始码进行编译

如果你后来发现忘记加入某个模块功能了，那该如何是好？其实如果仅是重新编译模块的话，那么整个过程就会变的非常简单！我们先到目前的核心原始码所在目录下下达 make menuconfig ，然后将 NTFS 的选项设定成为模块，之后直接下达：

```
make fs/ntfs/
```

那么 ntfs 的模块 (ntfs.ko) 就会自动的被编译出来了！然后将该模块复制到 /lib/modules/2.6.30.3vbird/kernel/fs/ntsf/ 目录下，再执行 depmod -a ，呵呵~ 就可以在原来的核心底下新增某个想要加入的模块功能啰~ ^_^

核心模块管理

核心与核心模块是分不开的，至于驱动程序模块在编译的时候，更与核心的原始码功能分不开~ 因此，你必须要先了解到：核心、核心模块、驱动程序模块、核心原始码与头文件案的相关性，然后才有办法了解到为何编译驱动程序的时候老是需要找到核心的原始码才能够顺利编译！然后也才会知道，为何当核心更新之后，自己之前所编译的核心模块会失效~

此外，与核心模块有相关的，还有那个很常被使用的 modprobe 指令，以及开机的时候会读取到的模块定义数据文件 /etc/modprobe.conf ，这些数据你也必须要了解才行~ 相关的指令说明我们已经在[第二十章](#)内谈过了，你应该要自行前往了解喔！ ^_^

重点回顾

- 其实核心就是系统上面的一个档案而已，这个档案包含了驱动主机各项硬件的侦测程序与驱动模块；
- 上述的核心模块放置于：/lib/modules/\$(uname -r)/kernel/
- 『驱动程序开发』的工作上面来说，应该是属于硬件发展厂商的问题
- 一般的用户，由于系统已经将核心编译的相当的适合一般使用者使用了，因此一般入门的使用者，基本上，不太需要编译核心
- 编译核心的一般目的：新功能的需求、原本的核心太过臃肿、与硬件搭配的稳定性、其他需求(如嵌入式系统)
- 编译核心前，最好先了解到您主机的硬件，以及主机的用途，才能选择好核心功能；

- 编译前若想要保持核心原始码的干净，可使用 `make mrproper` 来清除暂存盘与配置文件；
- 挑选核心功能与模块可用 `make` 配合：`menuconfig`, `oldconfig`, `xconfig`, `gconfig` 等等
- 核心功能挑选完毕后，一般常见的编译过程为：`make bzImage`, `make modules`
- 模块编译成功后的安装方式为：`make modules_install`
- 核心的安装过程中，需要移动 `bzImage` 档案、建立 `initrd` 档案、编辑 `/boot/grub/menu.lst` 等动作；
- 我们可以自行由硬件开发商之官网下载驱动程序来自行编译核心模块！



本章习题

(要看答案请将鼠标移动到『答：』底下的空白处，按下左键圈选空白处即可察看)

- 简单说明核心编译的步骤为何？
 1. 先下载核心原始码，可以从 <http://www.kernel.org> 或者是 distributions 的 SRPM 来着手；
 2. 以下以 Tarball 来处理，解开原始码到 `/usr/src/kernels` 目录下；
 3. 先进行旧数据删除的动作：『`make mrproper`』；
 4. 开始挑选核心功能，可以利用『`make menuconfig`』、『`make oldconfig`』、『`make gconfig`』等等；
 5. 清除过去的中间暂存盘资料：『`make clean`』
 6. 开始核心档案与核心模块的编译：『`make bzImage`』、『`make modules`』
 7. 开始核心模块的安装：『`make modules_install`』
 8. 开始核心档案的安装，可以使用的方式有：『`make install`』或者是透过手动的方式复制核心档案到 `/boot/grub` 当中；
 9. 建立 `initrd` 档案；
 10. 修改 `/boot/grub/menu.lst` 档案；
- 如果你利用新编译的核心来操作系统，发现系统并不稳定，你想要移除这个自行编译的核心该如何处理？

首先，可以将原始码删除：`rm -rf /usr/src/kernels/linux-2.6.30`

再者，删除掉核心模块的目录：`rm -rf /lib/modules/2.6.30`

最后删除掉 `/boot/` 内的核心档案与 `initrd` 档案，以及 `/boot/grub/menu.lst` 内的 `title` 设定即可。



参考数据与延伸阅读

- 注 1：透过在 `/usr/src/kernels/linux-2.6.30.3` 底下的 `README` 以及『`make help`』可以得到相当多的解释
- 核心编译的功能：可以用来测试 CPU 效能喔！因为 `compile` 非常耗系统资源！
- http://lxr.xensource.com/lxr/source/README?a=x86_64

2002/05/29：第一次完成

2003/02/11：重新编排与加入 FAQ

2004/06/11：原本的 2.4.xx 版本核心被移动到 [此处](#)

2005/11/15：原本的模块管理已经先移动到[开机流程管理](#)那一篇啰！

2005/12/05：经过将近一个月，呵呵！终于给他整理出来这一篇了～真难得～

2007/06/27：增加了 [initrd 的简单说明](#)，详细还是得看 `loader` 那一章。

2009/07/21：将基于 FC4 所撰写的文章移动到[此处](#)

2009/08/03：原本的 KDE/GNOME 使用的引擎写错了！KDE 用 Qt，而 GNOME 是用 Gtk！非常感谢 Chua Tze An 兄提供的指正！

2009/09/18：加入两个简单的题目，给大家思考一下而已。

附录 A：GNU 的 GPL 条文 version 2

我们在 Linux 基础里面提到了 Linux 是基于 GPL 的情况下而允许大众可以做最大限度的使用！那么 GPL 是什么呢？基本上他是基于 GNU 的架构下的！简单的说，GNU 就是『自由软件』的意思，『自由软件』是放置于网络上供人自由下载使用的软件，基本上他会提供源代码与编译完成的执行档（有的仅提供原始码，要编译得自己来才行），并鼓励用户修改程序使符合用户本身的服务需求，当然啰，如果你将这些自由软件修改之后，以商业的手法来贩卖，也不会触犯到什么法律上的责任啦，只是如此一来则违反了自由软件的创作美意了！

在目前的台湾教育界中，有一群老师也是在积极的从事这一种『自由软件』的集体创作呢！如此一来将有助于台湾中小学教师计算机程度，并提供良好的学习环境呢！当真是很不错呦！以下将 GNU/GPL 的中文译本附上，大家可以稍微看一看啰！

版权所有 (C) 1989, 1991 Free Software Foundation, Inc. 59 Temple Place, Suite 330, Boston, MA 02111-1307USA

允许每个人复制和发布这一许可证原始文件的副本，但绝对不允许对它进行任何修改。

声明

This is an unofficial translation of the GNU General Public License into Chinese. It was not published by the Free Software Foundation, and does not legally state the distribution terms for software that uses the GNU GPL-- only the original English text of the GNU GPL does that. However, we hope that this translation will help Chinese speakers understand the GNU GPL better.

这是一份 GNU 通用公共许可证非正式的中文翻译。它不是自由软件基金会所发布，并且不能适用于使用 GNU GPL 的软件——只有 GNU GPL 英文原文的版本才行。然而，我们希望这份翻译能帮助中文的使用者更了解 GNU GPL。

序言

大多数软件许可证的用意在于剥夺您共享和修改软件的自由。相反的，GNU 通用公共许可证力图保证您共享和修改自由软件的自由——保证自由软件对所有用户都是自由的。GNU GPL 适用于大多数自由软件基金会的软件，以及任何因信任而采用 GNU GPL 的作者所开发的软件。（有些自由软件基金会软件受 GNU 函式库通用许可证的保护）。您也可以将它用到您的程序中。

当我们谈到自由软件（free software）时，我们指的是自由而不是价格。我们把 GNU 通用公共许可证设计成您的保障，让您保有发布自由软件的自由（您可以自由决定是否要对此项服务收取费用）；确保您能收到程序原始码或者在您需要时能得到它；确保您能修改软件或将它的一部分用于新的自由软件；而且还确保您知道您拥有这些权利。

为了保护您的权利，我们需要作出规定：禁止任何人剥夺您的权利，或者要求您放弃这些权利。如果您修改了自由软件或者发布了软件的副本，这些规定就转化为您的责任。

例如，如果您发布这样一个程序的副本，不管是免费的还是收费的，您必须将您具有的一切权利给予您的接受者；您必须确认他们能收到或得到源代码；并且将这些条款给他们看，使他们知道他们有这样的权利。

我们采取两项措施来保护您的权利：

1. 用版权来保护软件。
2. 提供您许可证，赋予您复制，发布和修改这些软件的法律许可。

同样，为了保护每个作者和我们自己，我们需要清楚地让每个人明白，自由软件没有担保（no warranty）。如果由于某人修改了软件，并继续加以传播，我们需要它的接受者明白：他们所得到的并不是原来的自由软件。由其他人引入的任何问题，不应损害原作者的声誉。

最后，由于任何自由软件不断受到软件专利的威胁，故我们希望避免这样的风险。如果自由软件的再发布者以个人名义获得专利许可证，也就等同将软件变为私有。为防止这一点，我们必须明确声明：任何专利必须以允许每个人自由使用为前提，否则就不准许有专利。

下面是有关复制、发布和修改的确切的条款和条件。

GNU 通用公共许可证 有关复制，发布和修改的条款和条件

凡是版权所有者在其程序和作品中声明其程序和作品可以在 GNU GPL 条款的约束下发布，这样的程序或作品都受到本许可证约束。下面提到的“程序”指的是任何这样的程序或作品。而“程序的衍生作品”指的是这样的程序或者版权法认定下的衍生作品，也就是说包含此程序或程序的一部分的套件，可以是原封不动的，或经过修改的，和/或翻译成其他语言的（程序）。（在下文中，“修改”一词的涵义一律包含翻译作品。）每个许可证接受人（license）用“您”来称呼。

本许可证条款不适用于复制，发布和修改以外的行为。这些行为超出这些条款的范围。执行本程序的行为不受条款的限制。而程序的输出只有在其内容构成本程序的衍生作品（并非只是因为该输出由本程序所产生）时，这一条款才适用。至于程序的输出内容是否构成本程序的衍生作品，则取决于程序具体的用途。

1. 只要您在每一程序副本上明显和恰当地宣告版权声明和不承担担保的声明，并原封不动保持此许可证的声明和没有担保的声明，并将此许可证连同程序一起给其他每位程序接受者，您就可以用任何媒体复制和发布您收到的程序的原始码。

您可以为转让副本的实际行动收取一定费用。您也可以自由决定是否以提供担保来换取一定的费用。

2. 您可以修改程序的一个或几个副本或程序的任何部分，以此形成基于这些程序的衍生作品。只要您同时满足下面的所有条件，您就可以按前面第一款的要求复制和发布这一经过修改的程序或作品。
 - 您必须在修改过的档案中附有明显的说明：您修改了此一档案及任何修改的日期。
 - 您必须让您发布或出版的作品，包括本程序的全部或一部分，或内含本程序的全部或部分所衍生的作品，允许第三方在此许可证条款下使用，并且不得因为此项授权行为而收费。
 - 如果修改的程序在执行时以交谈方式读取命令，您必须使它在开始进入一般的交谈使用方式时打印或显示声明：包括适当的版权声明和没有担保的声明（或者您提供担保的声明）；用户可以按此许可证条款重新发布程序的声明；并告诉使用者如何看到这一许可证的副本。（例外的情况：如果原始程序以交谈方式工作，但它通常并不打印这样的声明，那么您基于此程序的作品也就不需要打印声明）。

这些要求适用于整个修改过的作品。如果能够确定作品的一部分并非本程序的衍生产品，且可以合理地单独考虑并将它与原作品分开的话，则当您将它作为独立的作品发布时，它不受此许可证和其条款的约束。但是当您将这部分与基于本程序的作品一同发布时，则整个套件将受到本许可证条款约束，因为本许可证对于其他许可证持有人的授权扩大到整个产品，也就是套件的每个部分，不管它是谁写的。

因此，本条款的意图不在于剥夺您对完全由您自身完成作品的权利，而是履行权利来控制基于本程序的集体作品或衍生作品的发布。

此外，将与本程序无关的作品和本程序（或本程序的衍生作品）一起放在贮存媒体或发布媒体的同一卷上，并不导致将其他作品置于此许可证的约束范围之内。

3. 您可以以目标码或可执行形式复制或发布程序（或符合第 2 款，本程序的衍生作品），只要您遵守前面的第 1、2 款，并同时满足下列三条中的任一条。

- 在通常用作软件交换的媒体上，和目标码一起附有机可读的完整的本程序原始码。这些原始码的发布应符合上面第 1，2 款的要求。或者
- 在通常用作软件交换的媒体上，和目标码一起，附上书面报价，提供替第三方复制原始码的服务。该书面报价有效期不得少于 3 年，费用不得超过完成原程序发布的实际成本，原始码的发布应符合上面的第 1，2 款的要求。或者
- 和目标码一起，附有您收到的发布原码的报价信息。（这一条款只适用于非商业性发布，而且您只收到程序的目标码或可执行码，和按 b 款要求提供的报价）

作品的原始码指的是对作品进行修改最优先择取的形式。对可执行的作品而言，完整的原始码套件包括：所有模块的所有原始程序，加上有关的接口的定义，加上控制可执行作品的安装和编译的 script。至于那些通常伴随着执行本程序所需的操作系统组件（如编译程序、核心等）而发布的软件（不论是原始码或可执行码），则不在本许可证要求以程序原始码形式伴随发布之列，除非它是本程序的一部分。

如果可执行码或目标码是以指定复制地点的方式来发布，那么在同一地点提供等价的原始码复制服务也可以算作原始码的发布，然而第三方并不需因此而负有必与目标码一起复制原始码的义务。

4. 除了本许可证明白声明的方式之外，您不能复制，修改，转发许可证和发布程序。任何试图用其他方式复制，修改，转发许可证和发布程序是无效的，而且将自动结束许可证赋予您的权利。然而，对那些从您那里按许可证条款得到副本和权利的人们，只要他们继续全面履行条款，许可证赋予他们的权利仍然有效。
5. 您没有在许可证上签字，因而您没有必要一定接受此一许可证。然而，没有任何其他东西赋予您修改和发布程序及其衍生作品的权利。如果您不接受许可证，这些行为是法律禁止的。因此，如果您修改或发布程序（或本程序的衍生作品），您就表明您接受这一许可证以及它的所有有关复制、发布和修改程序或基于程序的作品条款和条件。
6. 每当您重新发布程序（或任何程序的衍生作品）时，接受者自动从原始许可证颁发者那里接受受这些条款和条件支配的复制、发布或修改本程序的许可。您不可以增加任何条款来进一步限制本许可证赋予他们的权利。您也没有强求第三方履行许可证条款的义务。
7. 如果由于法院判决或违反专利的指控或任何其他原因（不限于专利问题）的结果，使得强加于您的条件（不管是法院判决，协议或其他）和许可证的条件有冲突时，他们也不能令您背离许可证的条款。在您不能同时满足本许可证规定的义务及其他相关的义务来发布程序时，则结果您只能根本不发程序。例如，如果某一专利许可证不允许所有直接或间接从您那里接受副本的人们，在不付专利费的情况下重新发布程序，唯一能同时满足两方面要求的办法是停止发布程序。

如果本条款的任何部分在特定的环境下无效或无法实施，就使用条款的其余部分，并将这部分条款作为整体用于其他环境。

本条款的目的不在于引诱您侵犯专利或其他财产权的要求，或争论这种要求的有效性。本条款的主要目的在于保护自由软件发布系统的完整性。它是通过公共许可证的应用来实现的。许多人已依赖同是出自此系统的应用程序，经由此系统发布大量自由软件而做出慷慨的供献。作者 / 捐献者有权决定他/她是否通过任何其他系统发布软件，许可证接受者不能强迫作者 / 捐献者做某种特定的选择。

我们相信许可证其他部分已涵盖本节所述状况，本节目的只在更明确说明许可证其余部分可能产生的结果。

8. 如果由于专利或者由于有版权的接口问题使程序在某些国家的发布和使用受到限制，则以本许可证发布程序的原始作者可以增加发布地区的限制条款，将这些国家明确排除在外，并在这些国家以外的地区发布程序。在这种情况下，这些限制条款如同写入本许可证一样，成为许可证的条款。
9. 自由软件基金会可能随时出版通用公共许可证的修改版或新版。新版和当前的版本在精神上保持一致，但在细节上可能有出入，以处理新的问题与状况。

每一版本都有不同的版本号。如果程序指定可适用的许可证版本号以及“任何更新的版本”，您有权选择遵循指定的版本或自由软件基金会以后出版的新版本。如果程序未指定许可证版本，您可选择自由软件基金会已经出版的任何版本。

10. 如果您愿意将程序的一部分结合到其他自由程序中，而它们的发布条件不同，请写信给作者，要求准予使用。如果是自由软件基金会加以版权保护的软件，请写信给自由软件基金会，我们有时会作为例外的情况处理。我们的决定受两个主要目标的指导，这两个主要目标是：我们的自由软件的衍生作品继续保持自由状态，以及从整体上促进软件的共享和重复利用。

11. 没有担保

由于程序准予免费使用，在适用法准许的范围内，对程序没有担保。除非另有书面说明，版权所有者和/或其他提供程序的人们“一样”不提供任何类型的担保，不论是明确的，还是隐含的，包括但不限于可销售和适合特定用途的隐含保证。全部的风险，如程序的质量和性能问题都由您来承担。如果程序出现缺陷，您应当承担所有必要的服务、修复和改正的费用。

12. 除非适用法或书面协议的要求，在任何情况下，任何版权所有者或任何按许可证条款修改和发布程序的人们都不对您的损失负有任何责任。包括由于使用或不能使用程序引起的任何一般的、特殊的、偶然发生的或重大的损失（包括但不限于数据的损失，或者数据变得不精确，或者您或第三方的持续的损失，或者程序不能和其他程序协调运行等）。即使版权所有者和其他人已被告知这种损失的可能性也不例外。

条款结束

译注：以下不是法律条文，只是要教一般的程序设计师如何使用 GNU GPL
如何将条款用到您的新程序

如果您开发了新程序，而且您需要它得到公众最大限度的利用，要做到这一点的最好办法是将其施以 GNU GPL，使得每个人都能循此条款来修改和重新发布你写的软件。

为了做到这一点，请将程序附上下列声明。最安全的方式是将其放在每个原始码档案的开头，以便最有效地传递没有担保的信息。每个文件至少应有“版权所有”行以及在什么地方能看到声明全文的说明。

用一行空间描述程序的名称和它的用途版权所有 (C) 19XX 作者姓名

本程序是自由软件，您可以遵照自由软件基金会（Free Software Foundation）出版的 GNU 通用公共许可证条款（GNU General Public License）第二版来修改和重新发布这一程序，或者自由选择使用任何更新的版本。

发布这一程序的目的是希望它有用，但没有任何担保。甚至没有适合特定目的而隐含的担保。更详细的情况请参阅 GNU 通用公共许可证。

您应该已经和程序一起收到一份 GNU 通用公共许可证的副本。如果还没有，写信给：
Free Software Foundation, Inc., 59 Temple Place - Suite 330, Boston, MA 02111-1307, USA.

此外还应加上如何和您保持联系的信息。

如果程序以交谈方式进行工作，当它开始进入交互方式工作时，应输出类似下面的简短声明：
Gnomovision 第 69 版，版权所有 (C) 19XX，作者姓名，Gnomovision 绝对没有担保。要知道详细情况，请输入 "show w"。这是自由软件，欢迎您遵守一定的条件重新发布它，要知道详细情况，请输入 "show c"。

假设的命令 "show w" 和 "show c" 应显示通用公共许可证的相应条款。当然，您使用的命令名称可以不同于 "show w" 和 "show c"。根据您的程序的具体情况，也可以用选单或鼠标来显示这些条款。

如果需要，您应该取得您的上司（如果您是程序员）或您的学校签署放弃程序版权的声明。下面只是一个例子，您应该改变相应的名称：

Yoyodyne 公司以此方式放弃 James Hacker 所写的 Gnomovision 程序的全部版权利益。

Ty coon 签名，1989.4.1 Ty coon 副总裁

这一许可证不允许您将程序并入私有程序。如果您的程序是一个子函数库。您可能会认为让它和私有的应用程序连接会更有用。如果您想这么做，请使用 GNU 函数库通用公共许可证代替本许可证。



第二延伸文件系统 (EXT2)

全文出处：<http://www.freeos.com/articles/3912/>

第二延伸文件系统(ext2)介绍

自从我们开始使用计算机后，大多数的使用者都曾经使用过档案，而我们总是对关于硬盘如何正确地储存档案感到好奇，它看起来似乎非常抽象，所以今天让我们看一看 Linux 操作系统中较新的文件系统版本『第二延伸系统 (ext2)』，并了解它各方面之用途。

这个文件系统是主要来自于 Andrew Tanenbaum 所写的 Minix 文件系统，它也是唯一可用在免费操作系统的文件系统，称之为 Minix。它后来修正为 Linux 所惯用的文件系统并称为延伸文件系统，到现在 Linux 的文件系统称为 ext2 (第二延伸文件系统)，它是延伸文件系统中较新的版本并支持访问控制列 (ACL)。

但是在着手研究 ext2 文件系统之前，让我们先了解文件系统中之专有名词的关联。

- Block (区块)：档案在磁盘中被储存在整数固定大小的区块中，那区块的大小通常是 2 的次方。在预设中，ext2 文件系统的区块大小是 4K。研究显示，4K 字节对于一磁盘区块而言是最理想的大小，假如一个档案的大小无法达成 4K 字节的倍数时，那最后的磁盘区块部分就会被浪费。在最不好的例子中几乎在完整的区块中就有一字节被浪费掉。

对于这情况有一点技巧，假如我们选择了一个较大的区块，则对于小的档案而言会有一些磁盘空间被浪费掉。另外一方面，假如我们使用一个非常小的区块，则磁盘区块数量会成指数的增加，因此对于档案而言需有更多的搜寻时间。所以，选择区块大小必须三思而后行。

当一个档案被加载到内存时，那磁盘区块会被放在主存储器中之缓冲快取区，假如它们已经变更了，区块在缓冲区中会被标记为 ' Dirty' ，其意指的是这些区块必须先写到磁盘中来维持磁盘上的区块及在主存储器中的区块之一致性。

- Superblock：superblock 是在每个文件系统开始的位置，其储存信息像是文件系统的大小，空的和填满的区块，它们各自的总数和其他诸如此类的的数据。要从一个文件系统中存取任何档案皆须经过文件系统中之 superblock。如果 superblock 损坏了，它可能无法从磁盘中去取得数据。
- Inode: 对于文件系统而言一个 inode 是在 inode 表格中的一个项目。Inode 包含了所有档案有关的信息例如名称、大小、连接的数量、数据建立之日期，修改及存取的时间。它也包含了磁盘区块的档案指向(pointer)。pointer 是用来记录档案被储存在何处。

Ext2fs 公用程序

现在让我们来看看一些标准 Linux 版本之 ext2fsprogs 公用程序：

- e2fsck
这个程序允许我们在 ext2 文件系统上去执行文件系统检查，它像是 Windows 中之 Scandisk 一样，但却是一种更有效的系统检查方式。在此，我们可以加上一个文件名来检查上面之损坏区块。

警告:绝对不要在任何已挂载的文件系统上执行 e2fsck/fsck。假如我们想要去执行 fsck, 我们应该卸下文件系统后再去执行 fsck (亦即需要 umount 该扇区啰)。如果不这样做, 可能会让文件系统毁损。

- tune2fs
这允许我们去调整文件系统的参数设定。在此, 我们可以设定在两个文件系统检查间之最大挂载总数、容量标记、错误行为、变更保留的信息和许多其他参数。
- dumpe2fs
这个程序将 ext2 文件系统状态输出到标准的设备上。它对于分析问题以及存取一般关于文件系统用法的信息是有帮助的。
- mke2fs
这个程序允许我们在先前尚未格式化的磁盘中, 去建立一个 ext2 的文件系统。它提供了许多的选项包含区块的大小、段落的大小、每一个 inode 的字节到多种磁盘阵列的选项。mke2fs 通常在第一次安装的期间执行, 并建立完成新的 root 及其他的文件系统。(就相当于 DOS 底下的 format 程序啦!)
- badblocks
这个程序去搜寻磁盘并检查区块是否已经损坏, 它通常会在新的文件系统安装程序前执行, 但请不要在挂载好的文件系统上执行。

在 Linux 文件系统中最新的版本被称为 ext3, 并已有 Journaling 之支援。Journaling 文件系统对于所有已完成的步骤, 持有记录以及检查点, 所以假使系统当机时, 它可以从最后的检查点来还原文件系统。



为何选择 EXT3 呢

全文出处: <http://www.linuxplanet.com/linuxplanet/reports/3726/1/>

Red Hat Linux 7.2 为何决定采用 ext3 文件系统?

Red Hat 决定在 7.2 版中使用 ext3 的格式来作为预设的文件系统在, 引起相当多熟悉 Linux 使用者的关注, 但 ext3 并不是唯一的, 也不是众多日志式 (journaling) 文件系统中最理想的。

传统的 Linux 文件系统 ext2, 对于在相当小容量的硬盘上之小档案而言是相当的理想。随着硬盘的容量及档案大小大幅增加, 整体性能会下滑。有些原因是来自读取未有效利用的磁盘空间, 有些原因是来自不正常关机或是电源中断文件系统的恢复时间。文件系统经由 e2fsck 在一个 1GB 的硬盘做检查是毫不费力的, 但相同的测试在 40GB 的硬盘上可能会相当的耗费时间。所以就 有 日 志 式 文 件 系 统 的 诞 生。

这些记录硬盘状态的档案称为日志。所以在不正确关机之后重新启动需要参考到日志档案来重新回复文件系统的状态, 而非将整个硬盘做扫描。同时, 日志式文件系统可以有更高的硬盘空间使用效率及使数据在各种不同之档案大小中能够快速的读取及写入。

Linux 并不是只有一个日志式的文件系统, 它有四个, 或是说成三又二分之一:

- Reiser 文件系统: 依照 Hans Reiser 的名字而取。Reiser 是众所皆知的一种新式快速记录硬盘内容的文件系统, 它曾经被广泛的使用超过一年, 且这个文件系统被推荐安装在 SuSE7.1 版及 7.2 版上。
- JFS 文件系统: 经由 IBM 所开发的, 其设计的理念在于提供一高速的处理能力。IBM 从 2000 年 2 月间开始经过一系列的测试版本, 它的 1.0 版本已在六月底公开发表。

- XFS 文件系统：XFS 是 SGI 公司在 Linux 上所开发的日志式文件系统，它也提供了所有以完整发展为特色的日志式文件系统。
- ext3 文件系统：ext3 是之前所提及的二分之一日志式文件系统。为何只有一半呢？原因是 ext3 是一种迭在传统 ext2 文件系统上面并保有磁盘活动纪录的日志式文件系统。所以当不正确关机时，档案的恢复速度会比 ext2 文件系统来的快。但是，因为它是被结合在 ext2 中，它会遭受到一些老旧系统的限制并因此不能利用所有日志式文件系统的完整功能。这样并非是完全不好，因为 ext3 分割区并没有不同于 ext2 文件系统，因此如 ext3 损毁要回到 ext2 文件系统却是非常的简单。

Red Hat 是第一个采用 ext3 的公司，它尝试性的将 Linux 文件系统推向日志式文件系统。当公司计划在 7.2 版的第二个测试版本采用 ext3 时，公司中首席核心开发者 Michael K. Johnson 便迅速的提供一个原理的阐述：

“为什么你想要从 ext2 转换到 ext3 呢？有四个主要的理由：可利用性、数据完整性、速度及易于转换”。可利用性，他指出，这意味着从系统中止到快速重新复原而不是持续的让 e2fsck 执行长时间的修复。ext3 的日志式条件可以避免数据毁损的可能。他也指出“除了写入若干资料超过一次时，ext3 往往会较快于 ext2，因为 ext3 的日志使硬盘读取头的移动能更有效的进行”。然而或许决定的因素还是在 Johnson 先生的第四个理由中：

“它是可以轻易的从 ext2 变更到 ext3 来获得一个强而有力的日志式文件系统而不需要重新做格式化”他说道。“那是正确的，为了体验一下 ext3 的好处是不需要去做一种长时间的，冗长乏味的且易于产生错误的备份工作及重新格式化的动作”。

磁盘分区是个很重要的学习知识！尤其是在您原本的硬盘空间不足了，或者是新增硬盘了，或者是为了增加磁盘效能而必须要规划出比较适当大小的磁盘空间等等。市面上很多工具可以让我们来进行磁盘的分割的，不过，都需要钱~当然，您也可以使用 Linux 的 fdisk 程序，不过，纯文本界面的方式，可能您也不容易学~ 相较之下，由台湾人自行开发的 spfdisk (special fdisk) 程序，不但纯中文接口，使用图形接口的显示，耗用的系统资源又少！还可以作为开机管理程序！太完美了！赶紧来看看！

1. 什么是硬盘分割？
2. SPFDisk
 - 2.1 删除原有分割
 - 2.2 建立主要分割扇区
 - 2.3 储存分割表
 - 2.4 格式化硬盘
3. 针对本文的建议：<http://phorum.vbird.org/viewtopic.php?t=23875>



什么是硬盘分割(Partition)

在开始进行 Linux 之前，应该有很多的工作要做的！最重要的就如同前面『Linux 主机规划』当中说的，要如何规划硬盘呢？！到底要如何分割硬盘才好！是要将 swap（虚拟内存）规划的大一点比较好？或者是只要一个根目录就可以了呢？另外，如果我的硬盘上面已经有 Windows 系统，我又不想要将 Windows 杀掉，想使用多重引导来安装我的多个操作系统，那要怎么做呢？！况且，由于 DOS 的 fdisk 不认识 Linux 的文件格式，那么我要如何将 Linux 完全的从我的硬盘中移除呢？！呵呵！这里就来说一下该如何是好吧！

由于不同的操作系统所使用的文件系统架构(file system)并不相同，有些甚至是不兼容的，例如 Windows 所使用的是 FAT 表，而 Linux 所使用的是 ext2 这个文件格式，这两种格式完全不相同，在 Linux 底下还可以藉由编辑核心来支持 Windows 的 FAT 文件格式，但是 Windows 则完全无法读取 Linux 的文件格式了！此外，Windows 使用的磁盘分区工具 fdisk，很抱歉的，并不认识 Linux 的 ext2 这个文件格式，所以如果您有一颗已经安装有 Linux 系统的硬盘，呵呵，使用 Windows 的 fdisk 是完全无法分割这块硬盘的！

那么到底什么是硬盘分割呢？真的要将硬盘用刀子割一割吗？！不是这样的，实际上，硬盘是以 sectors(扇区), cylinder(磁柱), partitions(分割槽) 这些东西来作为储存的单位，而最底层的实体硬盘单位就是 sectors 了，通常一个 sector 大约是 512 bytes 左右。不过，在磁盘进行格式化的时候，可以将数个 sector 格式化成为一个逻辑扇区(logical block)，通称为 block。blocks 为一个文件系统(filesystem)存取的最小量。那么 partition 是什么？简单的来说，你知道你的 Windows 有所谓的 C:, D: 是吧！其实他们是同一颗硬盘，只是利用『磁盘分区表』(partition table)来将实体的硬盘规划出不同的区块。

举个例子说，假设你的硬盘总共有 1024 个 cylinder（利用 blocks 结合而成的硬盘计算单位），那么你在这块硬盘的文件头地方（就是磁盘分区表，可以想成要读取一块硬盘时最先读取的地方）如果写入你的 partitions 共有两块，一块是 primary 一块是 extended，而且 extended 也只规划成一个 logical，那么你的硬盘就是只有两个槽啦（对于系统来说，真正能使用的有 Primary 与 Logical 的扇区，Extended 并无法直接使用的！需要再加以规划成为 Logical 才行！），而且在 partition table 也会记录 primary 是由『第 n1 个 cylinder 到第 n2 个 cylinder』，所以啰，这样子一来，当系统要去读取 primary（就是 c 槽）的时后，就只会！n1~n2 之间的实体硬盘当中活动啰！

基本上，Windows 98 系统中的 Fdisk 这支程序仅支持一个 primary 与一个 extended，其中，extended 可以再细分成多个 logical 的硬盘槽。NT 很抱歉，小弟不熟，所以就不提了！那么 Linux 呢？嗯！基本上最多可以有 4 个 primary 的硬盘，而可以支持到 3 个 primary 与一个 extended，其

中，extended 若再细分成 logical 的话，则全部 primary + extended + logical 应该可以支持到 64 个之多。底下我们将以 spfdisk 这个全中文接口的 fdisk 磁盘分区工具来介绍如何分割硬盘！（注：更详细的磁盘与磁盘分区信息，可以参考 SPfdisk 的官方网站喔！在最底下的参考数据当中有提供链接呢！）



硬盘分割 ==> SPfdisk

SPfdisk 是一套由国人开发完成的全中文接口的硬盘分割工具，他要比微软出的 Fdisk 功能强多了，他的好处有：

- 全中文界面让你一定可以看的懂之外，简单的类图形接口可以让你轻易的进行硬盘分割；
- 除此之外，这套软件的『DOS 工具』内的『格式化工具』格式化硬盘的速度真是 DOS 比不上的，我格式化一个 30GB 的硬盘不用十秒就可以格式化完全！

另外，其他的优点我在此也不多说了，若有需要你可以自行自一些搜寻网站下载最新的程序，或从 [这里](#) 下载鸟哥有的程序，不过可能旧一点。

另外，由于 DOS 的 Fdisk 并不认识 Linux 的分割表，所以用 DOS 的 Fdisk 是无法将 Linux 的分割表去除的。因此，你要删除 Linux 的分割表，只有两个比较快的方法，一个是以 Linux 直接再分割，一个则是使用 SPfdisk 分割啦！

Tips:

由于您正在阅读的这个页面的图像文件案很大，有时候会有没办法显示的情况发生，这时请在画面上『按鼠标右键』，再选择『显示图片』这个选项，即可显示画面啦！



硬盘分割主要可分为下面几个步骤：

1. 将旧有的分割表删除；
2. 建立新的主分割及扩充分割（若有需要的话）；
3. 贮存分割表；
4. 以 DOS 工具格式化已分割的硬盘。



1. 删除原有的分割：

假设你的主机中没有任何系统存在，则请以 Windows98 制作开机片后，将 spfdisk 拷贝至开机片。以此磁盘开机之后，执行：

```
A:\>spfdisk
```

会出现如下欢迎画面。

本軟體使用之中文字型是經由國喬電腦股份有限公司授權 ✓

© SPF 啟動管理程式安裝介面 | 版本編號：2000-02b | 設計者：馮緒平

按任意鍵后出現下面畫面：

啟動管理程式安裝位置：	
選單說明	硬碟分割 虛擬鍵
1.	預設開機選項： 尚未設定
2.	開機等待時間： 不計時
3.	軟式磁碟機數： 1 部
4.	硬式磁碟機數： 2 部
5.	P. 硬碟分割工具 ✓
6.	A. 新增啟動選項
7.	M. 修改...
8.	D. 刪除...
9.	I. 插入...
10.	Z. 搬移...
11.	O. 進階設定 (非必要)
12.	G. 進行安裝
13.	S. 儲存檔案
14.	L. 載入開機選單
15.	E. 使用模式切換
	U. 清除選單設定
	Q. 結束離開

訊息列：使用上下鍵移動光棒選擇！

© SPF 啟動管理程式安裝介面 | 版本編號：2000-02b | 設計者：馮緒平

以箭頭鍵移動光标至『硬盘分割工具』按 Enter 鍵后會出現畫面如下：



这是向你询问是否需要使用 FAT32 的文件系统，由于 Windows 98 支持的长文件名及相关的档案型态是以 FAT32 为准，所以当然按『Y』！按了 Y 之后会出现硬盘的信息，如下所示：



因为我是我原有的机器上执行这个程序，所以会有两颗硬盘，如果你的系统只有一颗硬盘的话，则只会显示你有的硬盘数据，在上图中，1.19GB 的硬盘其总磁柱仅有 621 单位，比可启动扇区范围（0 ~ 1023）小得多，所以可以随意分割。将光标以箭头键移动至 1.19GB 这颗硬盘后，按 Enter：



因为这颗硬盘之前被我灌过 Linux ，所以会显示 Linux 的扇区划分情况。上面的意义为：

- 启动：由于系统开机时会去先去找分割表，由分割表所设定的『可启动扇区』进行开机程序，因此若这个扇区为启动扇区，则『启动』项目会有一个心型的符号存在！
- 起始磁柱与结束磁柱：这一个被分割的扇区的开始与结束扇区。
- MBytes：这个扇区的硬盘容量。
- 系统 ID 与系统种类：这一个分割表的类型。因为这是 Linux 的分割类型，所以其 ID 显示为 83，若是 FAT32 的话，则为 0b。

将光标以箭头键移动至这个扇区后，按 Enter：



在这个画面中，将光标以箭头键移动至『删除分割』这个项目，并按下 Enter：



出现此画面后，确定要删除这个分割就按『[Y]是』这个项目。



删除分割之后你的硬盘中就没有分割表的存在了，所以这个硬盘的系统种类则变成了 未规划。

💧 2. 建立主要分割扇区：

在上面的画面中，按下 Enter 键，会出现下面画面。



由于这一颗硬盘的分割表被删除了，所以『系统 ID』与『删除分割』被取消了。这时按下『建立分割』会出现如下画面：



然后选择『建立主分割』，那何谓主分割与扩充分割呢？所谓的主分割在 windows 系统下即是『C槽』啦！但是扩充分割并非『逻辑分割』，这里要注意一下，所谓的『逻辑分割』是包含在扩充分割中的，例如当你的扩充分割共有 10GB 但是你想将之分为两槽，则可以使用逻辑分割将扩充分割分为两槽，这两槽即称为『逻辑分割』。所以这里要注意啦，建立扩充分割的时候就要选择『配置整个区域』啦！好！下一步按下『建立主分割』：



这里会问你是否要将整个硬盘分割为仅有一个磁盘区？由于我们要将硬盘分为两槽，所以这里当然选择『[N]否』啦！



由于你选择了『不要配置整个区域为一块扇区』，所以这时程序要你输入你所需要的扇区。通常在第一步是输入『启始磁柱』，这时只要按 Enter 就可以啦，然后会要你输入『结束磁柱』，结束磁柱的输入方法有两种模式，一种是输入磁柱区，一种是输入你所需要的 MB 数，通常我是输入 MB 数啦，例如如上所示，我所需要的空间大小是 600MB，所以输入『+600』即可，而如果你的硬盘很大，你要输入 4GB 时，则需要输入『+4000』，以此类推！输入『+600』并按 Enter 之后出现如下画面。



这时出现了你刚刚划分的硬盘信息啦，由于我们是划分为 DOS 分区，所以系统种类是 FAT-32，而 ID 则为 0b。至于另外尚未划分的就会显示为 <未规划> 啦！如果你还需要再继续划分的话，这时将光标移动至 <未规划> 的那一个扇区按 Enter 后选择『扩充分割』即可继续划分。如果划分完毕之后，当然就是贮存分割表啰。这里注意一下，因为刚刚的动作均尚未完成贮存的工作，所以要反悔还来得及！

3. 贮存分割表：

接下来要做贮存的动作了，按下『Esc』键（键盘左上角那个键）后会出现如下画面：



按『Y是』，将刚分割好的分割表贮存至硬盘中！然后出现如下画面：

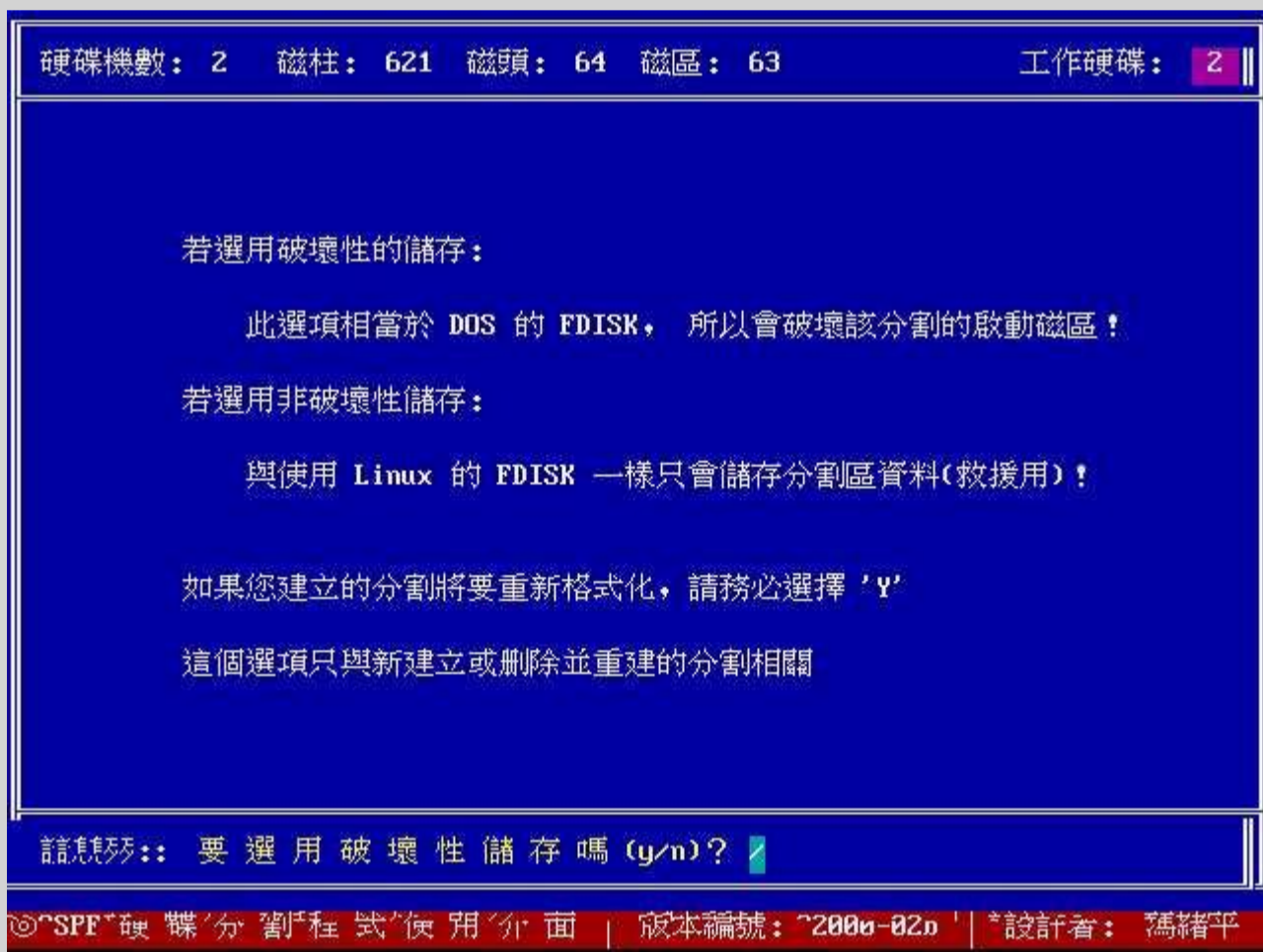





这里的动作是连续的：

1. 程序会先跟你确认你的硬盘有没有错误，这里还可以反悔。
2. 然后程序会问你是否需要使用破坏贮存，一般来说是需要使用『破坏贮存』的，因为需要将你的硬盘划分完全啦！所以要按 [Y]；
3. 为了可以让你以后回复分割情况，所以你可以选择『建立 UNDO』档，所谓的 UNDO 文件即是记录你之前硬盘分割表信息的档案啦。

这样一来你的硬盘就划分完毕而且贮存啦！这时要做的就是重新启动并格式化硬盘。格式化硬盘可以使用 DOS 的 Format，当然也可以使用 sfdisk 的内建功能喔！

4. 格式化硬盘：

再进入刚刚你划分完毕的那个硬盘区，按下 Enter 之后会出现一串选单，然后最下方的选单为『DOS 工具』，选择这一项并按 Enter 后，会出现另一个选单：



在这个次选单中的第二项即是快速格式化，这个格式化的动作非常的快喔！比 DOS 的格式化快多了！不过，这里也必须指出一个问题，那就是若你的硬盘有坏轨的话，那最好还是使用 DOS 的 format 比

较完整一点。



参考数据

- [SPFdisk http://spfdisk.sourceforge.net/](http://spfdisk.sourceforge.net/)

事实上，SPFdisk 能做的事情还很多，包括最为人所熟知的 boot loader 的应用！建议您一定要到 SPFdisk 的官方网站上面瞧一瞧喔！ ^_^

2002/04/09：第一次完成吧？

2003/02/03：重新编排

2005/06/12：将旧文移动到 [这里](#)。并且约略编排了一下版面！

2005/07/18：原本文章当中的 cluster 为错误的，应该是 cylinder 才对~