

Зарегистрируйте свое устройство и получите поддержку на

www.philips.com/support

FWP3200D



Руководство пользователя

PHILIPS

Содержание

1 Важная информация!	2
Техника безопасности	2
Уведомление	4
2 Микросистема Hi-Fi	6
Введение	6
Комплект поставки	6
Описание основного устройства	7
Описание пульта ДУ	9
3 Начало работы	11
Подготовка пульта ДУ	11
Подключение питания	11
Включение	12
4 Воспроизведение	13
Основные операции воспроизведения	13
Воспроизведение с устройств iPod/ iPhone	13
Воспроизведение с устройства USB	14
Параметры воспроизведения	15
5 Прослушивание радио	16
Поиск и настройка радиостанций	16
Сохранение радиостанций	16
Выбор сохраненной радиостанции	16
6 Настройка звука	17
Настройка громкости АС	17
Выбор звукового эффекта	17
Отключение звука	17
Выбор режима аудиовыхода	17
7 Дополнительные функции	18
Воспроизведение звука с внешнего устройства	18
Использование микрофона в системе Hi-Fi	18
Использование одновременного воспроизведения	18
Настройка декоративной подсветки	19
8 Сведения об изделии	20
Характеристики	20
Информация о совместимости с USB	20
9 Устранение неисправностей	22

1 Важная информация!

Техника безопасности

Ознакомьтесь с символами безопасности



Значок молнии указывает на наличие изолированных материалов в устройстве и опасность поражения электрическим током. В целях безопасности не снимайте корпус устройства.



Восклицательный знак указывает на функции, перед использованием которых необходимо внимательно ознакомиться с прилагаемым руководством во избежание последующих проблем с работой и обслуживанием устройства.

ОСТОРОЖНО! В целях предотвращения возгорания или поражения электрическим током запрещается подвергать данное устройство воздействию дождя или влаги и помещать на него сосуды с жидкостью, например вазы.

ВНИМАНИЕ! Во избежание поражения электрическим током совместите широкий

конец вилки с широким отверстием и вставьте вилку до упора.

Важные инструкции по безопасности

- 1 Ознакомьтесь с данными инструкциями.
- 2 Сохраните данные инструкции.
- 3 Обратите внимание на все предупреждения.
- 4 Следуйте всем указаниям.
- 5 Запрещается использовать данное устройство возле воды.
- 6 Очищайте устройство только сухой тканью.
- 7 Запрещается блокировать вентиляционные отверстия устройства. Устанавливайте устройство в соответствии с инструкциями производителя.
- 8 Запрещается устанавливать устройство возле источников тепла, таких как батареи отопления, обогреватели, кухонные плиты и другие приборы (включая усилители), излучающие тепло.
- 9 Не наступайте на сетевой шнур и не заземляйте его, особенно в области вилки, розетки и в месте выхода из устройства.
- 10 Используйте только принадлежности/аксессуары, рекомендованные производителем.
- 11 Устанавливайте устройство только на тележку, подставку, треногу, кронштейн или стол, рекомендуемые производителем или входящие в комплект поставки. При использовании тележки передвигайте ее осторожно во избежание наклона и падения устройства.



- 12) Отключайте устройство от сети во время грозы или во время длительного перерыва в использовании.
- 13) При необходимости технической диагностики и ремонта обращайтесь только к квалифицированным специалистам. Проведение диагностики необходимо при любых повреждениях устройства, таких как повреждение сетевого шнура или вилки, попадание жидкости или какого-либо предмета в устройство, воздействие дождя или влаги, неполадки в работе или падение.
- 14) Использование элементов питания. **ВНИМАНИЕ!** Для предотвращения утечки электролита и во избежание телесных повреждений, порчи имущества или повреждения устройства соблюдайте следующие правила.
- Вставляйте элементы питания правильно, соблюдая полярность, указанную на устройстве (знаки + и -).
 - Не устанавливайте одновременно элементы питания разных типов (старые и новые; угольные и щелочные и т.п.).
 - При длительном перерыве в использовании извлекайте элементы питания.
- 15) Запрещается подвергать устройство воздействию воды.
- 16) Не помещайте на устройство потенциально опасные предметы (например, сосуды с жидкостями, зажженные свечи).

- 17) Если шнур питания или ШТЕПСЕЛЬ ПРИБОРА используются для отключения устройства, доступ к разъединителю должен оставаться свободным.

Сетевой предохранитель

Эта информация применима только к изделиям с сетевой вилкой английского стандарта.

Данное устройство оснащено одобренной к применению литой сетевой вилкой. Для замены используйте предохранитель со следующими характеристиками:

- соответствие параметрам, указанным на вилке;
- соответствие стандарту BS 1362;
- наличие маркировки ASTA.

В случае возникновения сомнений при выборе типа предохранителя обратитесь в торговую организацию по месту приобретения.

Предупреждение. В соответствии с директивой EMC (2004/108/EC) запрещается отсоединять вилку от шнура питания.

Риск перегрева! Никогда не устанавливайте устройство в ограниченном пространстве.

Оставьте не менее 10 см свободного пространства вокруг устройства для обеспечения вентиляции. Убедитесь, что занавески или другие объекты не закрывают вентиляционные отверстия устройства.



Предупреждение

- Запрещается снимать корпус устройства.
- Запрещается смазывать детали устройства.
- Установите устройство на плоской, твердой и устойчивой поверхности.
- Запрещается устанавливать устройство на другие электрические приборы.
- Устройство предназначено только для домашнего использования. Расположите устройство на достаточном расстоянии от воды, влаги и сосудов с водой.
- Берегите устройство от воздействия прямых солнечных лучей, открытого огня и источников тепла.

Правила безопасности при прослушивании

Слушайте с умеренной громкостью.

- Использование наушников при прослушивании на максимальной громкости может привести к ухудшению слуха. Данное устройство может воспроизводить звук с таким уровнем громкости, который, даже при прослушивании менее минуты, способен привести к потере слуха у обычного человека. Возможность воспроизведения с высоким уровнем громкости предназначена для лиц с частичной потерей слуха.
- Уровень громкости может быть обманчивым. Со временем ваш слух адаптируется к более высоким уровням громкости. Поэтому после продолжительного прослушивания, то, что кажется нормальной громкостью, фактически может быть громким и вредным для вашего слуха. Во избежание этого установите безопасную громкость устройства, и подождите адаптации к этому уровню.

Для установки безопасного уровня громкости выполните следующие действия.

- Установите регулятор громкости на низкий уровень громкости.
- Постепенно повышайте уровень громкости, пока звучание не станет достаточно четким, комфортным, без искажений.

Слушайте с разумной продолжительностью.

- Прослушивание в течение длительного времени, даже при безопасном уровне громкости, может стать причиной потери слуха.
- Старайтесь использовать аудиооборудование с разумной продолжительностью и устраивать перерывы в прослушивании.

При использовании наушников соблюдайте следующие правила.

- Слушайте с умеренным уровнем громкости, с разумной продолжительностью.
- Старайтесь не увеличивать громкость, пока происходит адаптация слуха.
- Не устанавливайте уровень громкости, который может помешать вам слышать окружающие звуки.
- В потенциально опасных ситуациях следует соблюдать осторожность или временно прерывать прослушивание. Не используйте наушники во время управления транспортными средствами, а также во время катания на велосипеде, скейтборде и т.п. Это может привести к транспортно-аварийной ситуации и во многих странах запрещено законом.

Уведомление



Данное изделие соответствует требованиям Европейского Союза по радиопомехам. Внесение любых изменений, не одобренных непосредственно WOOX Innovations, могут привести к утрате пользователем права на использование устройства.

Philips и эмблема Philips в виде щита являются зарегистрированными товарными знаками компании Koninklijke Philips N.V. и используются компанией WOOX Innovations Limited по лицензии Koninklijke Philips N.V. Характеристики могут быть изменены без предварительного уведомления. Компания WOOX оставляет за собой право в любое время вносить изменения в устройства без обязательств соответствующим образом изменять ранее поставленные устройства.



Изделие разработано и изготовлено с применением высококачественных

деталей и компонентов, которые подлежат переработке и повторному использованию.



Маркировка символом перечеркнутого мусорного бака означает, что данное изделие попадает под действие директивы Европейского совета 2002/96/ЕС. Узнайте о раздельной утилизации электротехнических и электронных изделий согласно местному законодательству. Действуйте в соответствии с местными правилами и не выбрасывайте отработавшее изделие вместе с бытовыми отходами. Правильная утилизация отработавшего изделия поможет предотвратить возможные негативные последствия для окружающей среды и здоровья человека.



В изделии содержатся элементы питания, которые попадают под действие директивы ЕС 2006/66/ЕС и не могут быть утилизированы вместе с бытовым мусором. Узнайте о раздельной утилизации элементов питания согласно местному законодательству, так как правильная утилизация поможет предотвратить негативные последствия для окружающей среды и здоровья человека.



**Be responsible
Respect copyrights**

Незаконное создание копий материалов, защищенных от копирования, в том числе компьютерных программ, файлов, музыкальных записей и записей теле- и радиопередач, может являться нарушением закона об авторском праве и быть уголовно наказуемым. Данное оборудование не может быть использовано в этих целях.

Информация о влиянии на окружающую среду

Продукт не имеет лишней упаковки. Мы попытались сделать так, чтобы упаковочные материалы легко разделялись на три типа: картон (коробка), пенополистерол (буфер) и полиэтилен (мешки, защитный пенопластовый лист).

Материалы, из которых изготовлена система, могут быть переработаны и вторично использованы специализированными предприятиями. Соблюдайте местные нормативы по утилизации упаковочных материалов, выработавших ресурс батареек и отслужившего оборудования.

Made for



iPod



iPhone

Обозначения «Разработано для iPod» и «Разработано для iPhone» означают, что электронное устройство разработано специально для подключения устройств iPod и iPhone соответственно и имеет сертификацию разработчика по соответствию технических характеристик стандартам корпорации Apple. Корпорация Apple не несет ответственности за функциональность данного устройства или за его соответствие стандартам и требованиям техники безопасности. Обратите внимание, что использование этого устройство совместно с iPod или iPhone может повлиять на работу беспроводной связи. iPod и iPhone являются товарными знаками корпорации Apple Inc., зарегистрированными в США и других странах.

2 Микросистема Hi-Fi

Поздравляем с покупкой и приветствуем вас в клубе Philips! Чтобы воспользоваться всеми преимуществами поддержки Philips, зарегистрируйте приобретенное устройство на сайте www.philips.com/welcome.

Введение

Эта система Hi-Fi позволяет:

- прослушивать аудиозаписи с iPod/iPhone, запоминающих устройств USB или других внешних устройств;
- заряжать iPod/iPhone с помощью двух поворотных док-станций;
- переключать воспроизведение между двумя аудиоисточниками с помощью микшера каналов;
- слушать радио FM;
- петь или говорить в микрофоны через динамики устройства.

Для оптимизации качества звука в системе Hi-Fi предусмотрены следующие функции:

- цифровое управление звуком (DSC);
- динамическое усиление низких частот (DBB);
- функция Max Sound для мгновенного усиления мощности звука.

Комплект поставки

Проверьте комплектацию устройства.

- Основное устройство
- Пульт дистанционного управления (с батарейками)
- Шнур питания
- FM-антенна
- Руководство пользователя
- Краткое руководство

Описание основного устройства

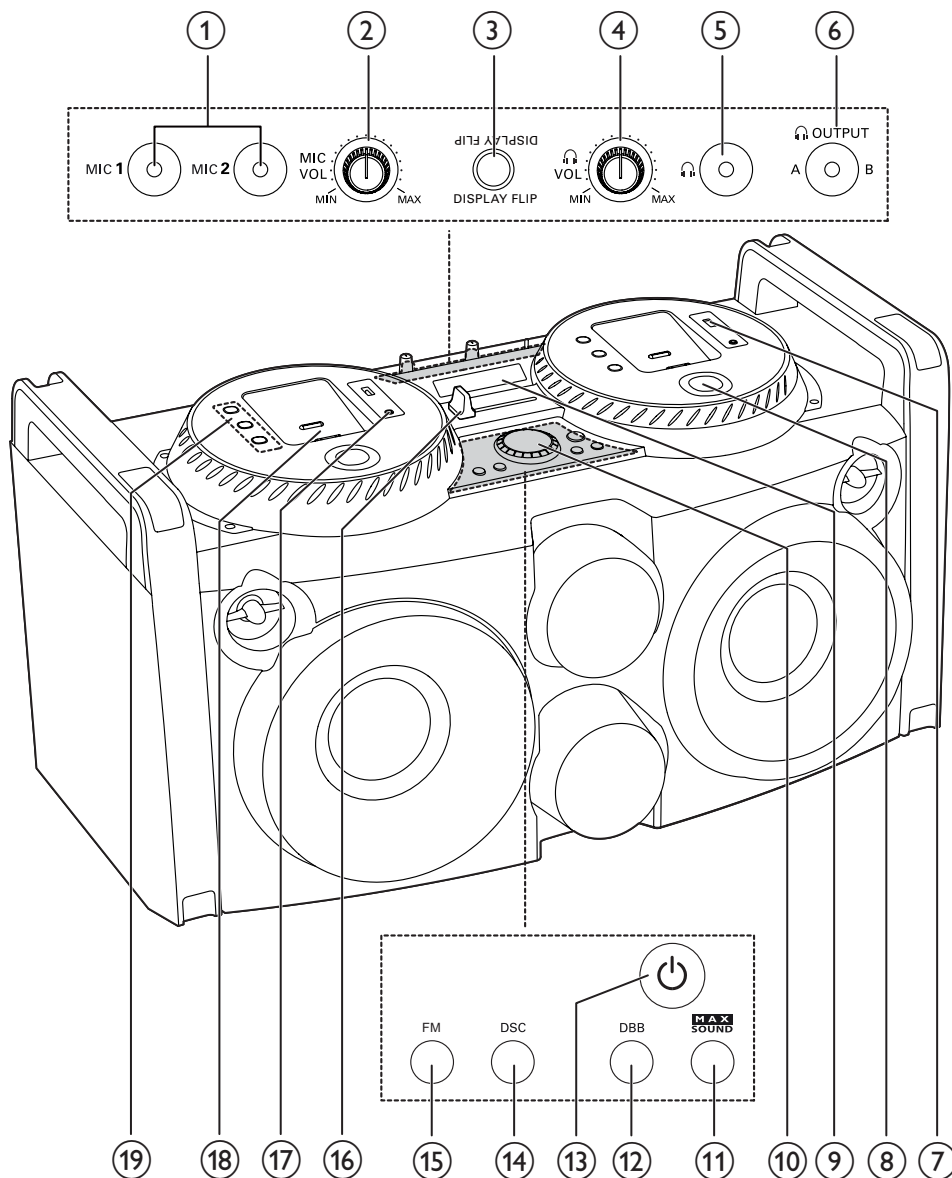









① MIC 1/MIC 2

- Подключение микрофонов.

② MICVOL

- Настройка громкости подключенных микрофонов.

- ③ **DISPLAY FLIP**
- Изменение отображаемого на экране текста.
- ④  **VOL**
- Настройка громкости наушников.
- ⑤ 
- Подключение наушников для контроля.
- ⑥  **OUTPUT A/B**
- Переключение выхода для наушников между аудиоисточниками А и В.
- ⑦  **(A/B)**
- Подключение запоминающего устройства USB.
- ⑧ **Кнопки управления воспроизведением**
 
- Переход к предыдущей/следующей дорожке.
 - (Длительное нажатие) настройка на радиостанцию.
- ALBUM/PRESET ▲ /TUNING ▼ (A)**
ALBUM +/- (B)
- Выбор сохраненной радиостанции.
 - Переход к следующему/предыдущему альбому во время воспроизведения файлов с устройства USB.
- 
- Запуск или приостановка воспроизведения.
- ⑨ **Экран**
- Отображение текущего состояния.
- ⑩ **Регулятор громкости**
- Настройка громкости АС.
- ⑪ **MAX SOUND**
- Включение/отключение функции мгновенного усиления мощности.
- ⑫ **DBV**
- Включение или выключение функции динамического усиления низких частот.
- ⑬ 
- Включение устройства или переключение в режим ожидания.
- ⑭ **DSC**
- Выбор предустановок звука.
- ⑮ **FM**
- Выбор источника тюнера.
- ⑯ **CROSS FADER ASSIGN**
- Переключение воспроизведения между аудиоисточниками А и В.
- ⑰ **MP3 LINK (A/B)**
- Подключение внешнего аудиоустройства.
- ⑱ **Док-станция для iPod/iPhone(A/B)**
- ⑲ **Кнопки выбора источника (A/B)**
- Выбор источника: iPod/iPhone, USB или MP3 LINK.

Описание пульта ДУ

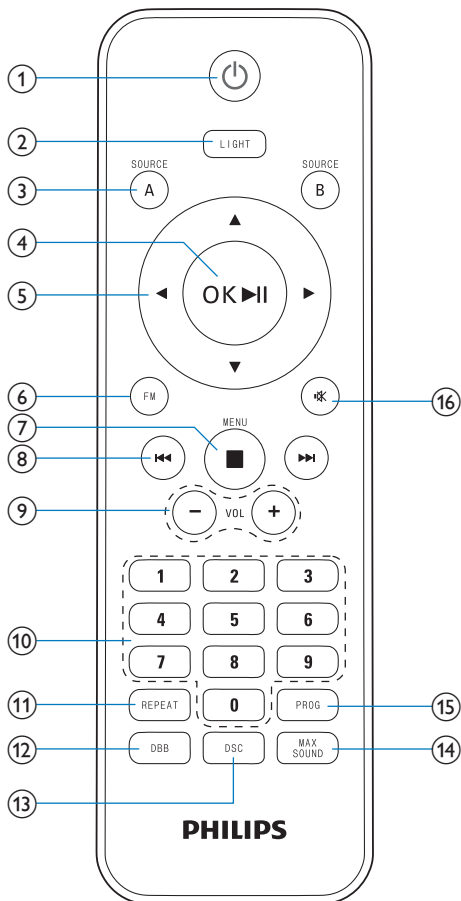

- ① **⏻**
- Включение устройства или переключение в режим ожидания.
- ② **LIGHT**
- Настройка декоративной подсветки вокруг АС.
- ③ **SOURCE A/B**
- Выбор источника (A/B): iPod/iPhone, USB или MP3-LINK.

- ④ **OK/▶||**
- Запуск или приостановка воспроизведения.
 - Подтверждение выбора.
- ⑤ **◀▶**
- Перемещение по меню iPod/iPhone в режиме док-станции.
 - **◀▶** : настройка радиостанций в режиме радио.
 - **▶** : переход к следующему/предыдущему альбому во время воспроизведения файлов с устройства USB.
- ⑥ **FM**
- Выбор источника тюнера.
- ⑦ **MENU/■**
- Остановка воспроизведения.
 - Доступ в меню iPod/iPhone.
 - Остановка программирования радиостанций.
- ⑧ **◀▶**
- Переход к предыдущей/следующей дорожке.
 - Поиск по дорожке.
 - Выбор сохраненной радиостанции.
- ⑨ **VOL +/-**
- Настройка громкости АС.
- ⑩ **Кнопки с цифрами (от 0 до 9)**
- Непосредственный выбор дорожки в режиме USB.
 - Непосредственный выбор сохраненной радиостанции в режиме радио.
- ⑪ **MODE**
- Выбор режима повторного воспроизведения или воспроизведения в произвольном порядке.
- ⑫ **DBB**
- Включение или выключение функции динамического усиления низких частот.

- ⑬ **DSC**
 - Выбор предустановок звука.
- ⑭ **MAX SOUND**
 - Включение/отключение функции мгновенного усиления мощности.
- ⑮ **PROG**
 - Программирование радиостанций.
- ⑯  **🔊**
 - Отключение и включение аудиосигнала.

3 Начало работы

Внимание

- Неправильное использование кнопок управления и регулировки или выполнение действий, отличных от описанных ниже, может привести к радиационному облучению и к другим опасным последствиям.

Всегда следуйте инструкциям, приведенным в данной главе.

При обращении в Philips вам потребуется назвать номер модели и серийный номер устройства. Серийный номер и номер модели указаны на нижней панели устройства. Впишите эти номера сюда:
Номер модели

Серийный номер

Подготовка пульта ДУ

- 1 Чтобы открыть отделение для батарей, нажмите и сдвиньте крышку (см. п. «1» на рисунке).
- 2 Вставьте 2 батареи типа AAA, соблюдая полярность (+/-).
- 3 Чтобы закрыть отделение для батарей, нажмите и задвиньте крышку на место (см. п. «3» на рисунке).

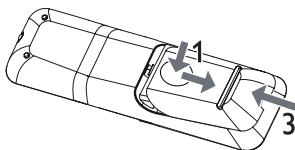

Примечание

- Элементы питания нельзя подвергать чрезмерному нагреву, такому как прямые солнечные лучи, огонь и т.п.
- Если вы не собираетесь использовать пульт ДУ в течение долгого времени, извлеките батареи.
- Не устанавливайте одновременно элементы питания разных типов (старые и новые; угольные и щелочные и т.п.).
- Элементы питания содержат химические вещества, поэтому их необходимо утилизировать в соответствии с применимыми правилами.

Подключение питания

Внимание

- Риск повреждения устройства! Убедитесь, что напряжение электросети соответствует напряжению, указанному на кабеле питания.
- Риск поражения электрическим током! При отключении шнура питания от электросети тяните только за вилку. Не тяните за шнур питания.

Примечание

- Перед подключением шнура питания переменного тока убедитесь, что все остальные подключения выполнены.

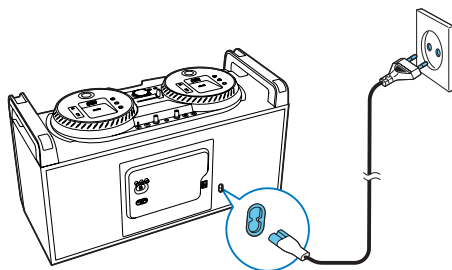

- Подключите шнур питания к:
 - разъему ~ AC IN на устройстве;
 - розетке электросети.

Включение

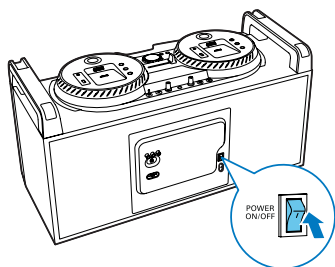

- 1 Поверните переключатель **POWER ON/OFF** на задней панели в положение |.
- 2 Нажмите ϕ .
 - ↳ Устройство переключится на источник, который был выбран последним.

Переключение в режим ожидания

- Нажмите кнопку ϕ еще раз для перевода устройства в режим ожидания.
 - ↳ Подсветка индикаторной панели отключится.

4 Воспроизведение

Основные операции воспроизведения

Воспроизведением можно управлять посредством следующих операций.

Функциональные возможности	Действие
Остановка воспроизведения	Нажмите кнопку MENU/■ .
Приостановка/возобновление воспроизведения	Нажмите кнопку ▶ .
Переход к дорожке	Нажмите кнопку ◀◀ / ▶▶ .
Поиск во время воспроизведения	Нажмите и удерживайте кнопку ◀◀ / ▶▶ , отпустите кнопку для возобновления воспроизведения в стандартном режиме.
Переключение воспроизведения между аудиоисточниками А и В	<ul style="list-style-type: none">• Последовательно нажимайте кнопку SOURCE A или SOURCE B.• * На верхней панели переместите фейдер каналов влево (А) или вправо (В) для увеличения или уменьшения громкости.

* При использовании фейдера каналов для переключения между источниками А и В воспроизведение музыки прерываться не будет. Например, при перемещении фейдера каналов слева направо звук воспроизводимой на источнике А

композиции будет постепенно уменьшаться (затухать), и одновременно громкость звука воспроизводимой на источнике В песни будет постепенно увеличиваться (нарастать).

Воспроизведение с устройств iPod/iPhone

Благодаря данному устройству вы можете прослушивать музыку с iPod/iPhone. Благодаря двойной док-станции можно одновременно загрузить два iPod или iPhone и переключать воспроизведение между ними.

Поддержка iPod/iPhone

Это устройство поддерживает следующие модели iPod и iPhone:

Совместимые модели

- iPod touch (1, 2, 3 и 4 поколения)
- iPod classic
- iPod nano (2, 3, 4, 5 и 6 поколения)
- iPhone 4S
- iPhone 4
- iPhone 3GS
- iPhone 3G
- iPhone

Подключение iPod / iPhone

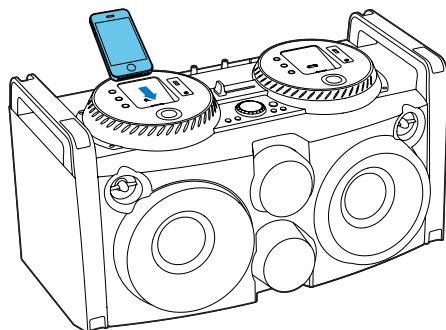

- 1 Вставьте устройство iPod/iPhone в док-станцию с левой (A) или правой (B) стороны.
- 2 При необходимости отрегулируйте направление док-станции.

Отключение iPod/iPhone

- Извлеките iPod/iPhone из док-станции.

Зарядка устройств iPod/iPhone

Двойная док-станция позволяет одновременно загружать и заряжать два iPod/iPhone.

Если устройство включено, установленный в док-станцию iPod/iPhone начинает заряжаться автоматически.

Прослушивание музыки с iPod/iPhone

Примечание

- Убедитесь, что устройство iPod/iPhone установлено правильно.

- 1 В зависимости от нужного источника последовательно нажимайте кнопку **SOURCE A** или **SOURCE B** для выбора в качестве источника iPod/iPhone.
- 2 Запустите воспроизведение музыки на iPod или iPhone.
 - ↳ На системе Hi-Fi начнется воспроизведение музыки.

Основные операции воспроизведения

Помимо основных возможностей воспроизведения, можно также управлять воспроизведением iPod/iPhone с помощью следующих операций.

Функциональные возможности	Действие
----------------------------	----------

Доступ в меню iPod/iPhone	Нажмите кнопку MENU/■ .
Перемещение вверх/вниз	Нажмите кнопку ▲▼ .
Перемещение влево/вправо	Нажмите кнопку ◀▶ .
Подтверждение выбора	Нажмите кнопку ▶ .

Воспроизведение с устройства USB

Примечание



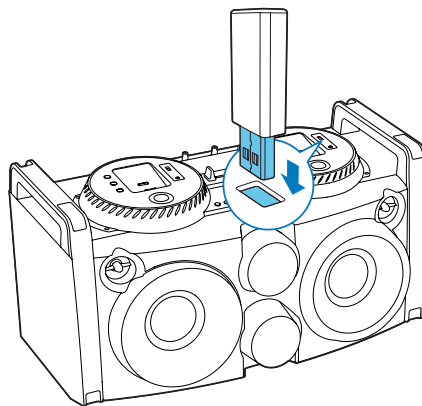

- Убедитесь, что на устройстве USB содержатся аудиофайлы поддерживаемых форматов.



- 1 Вставьте запоминающее устройство USB в разъем с левой (A) или правой (B) стороны.
- 2 Последовательно нажимайте **SOURCE**, чтобы выбрать USB в качестве источника.
 - ↳ Воспроизведение начнется автоматически.

Параметры воспроизведения

Повторное воспроизведение и воспроизведение в случайном порядке



- Последовательными нажатиями кнопки **MODE** выберите одну из следующих функций:
 -  -1 (повтор одной дорожки): повторное воспроизведение текущей дорожки.
 -  (Повторить все): повторное воспроизведение всех дорожек.
 -  : (в произвольном порядке): воспроизведение всех дорожек в произвольном порядке.
 -   (повтор в произвольном порядке): повторное воспроизведение всех дорожек в произвольном порядке.
 - Нет: возобновление нормального режима воспроизведения.

Прослушивание через наушники



Примечание

- Во время прослушивания и контроля через наушники звук динамика устройства не будет отключен.

- 1 Вставьте штекер наушников в разъем  на верхней панели.
- 2 В зависимости от нужного аудиоисточника установите переключатель  **OUTPUT** влево (A) или вправо (B).
- 3 С помощью регулятора  **VOL** настройте громкость мониторинговых наушников.

5 Прослушивание радио

Поиск и настройка радиостанций

Примечание

- Для улучшения приема FM-радио полностью выдвиньте прикрепленную на задней панели антенну FM и отрегулируйте ее положение.

- 1 Нажмите кнопку **FM** для выбора FM-тюнера в качестве источника.
- 2 Нажмите и удерживайте кнопку **◀▶** в течение трех секунд.
↳ Система Hi-Fi автоматически настроит станцию с сильным уровнем сигнала.
- 3 Повторите шаг 2 для настройки других станций.

Настройка станции со слабым сигналом

- Последовательно нажимайте кнопку **◀▶** для достижения оптимального приема.

Сохранение радиостанций

Примечание

- Можно сохранить до 20 FM-радиостанций.

- 1 Настройка радиостанции.
- 2 С помощью кнопки **PROG** включите режим программирования.

- 3 С помощью кнопок **◀◀ / ▶▶** выберите номер (от 1 до 20) для этой радиостанции, затем нажмите кнопку **PROG** для подтверждения.
↳ Отобразится номер предустановленной станции и ее частота.
- 4 Повторите вышеперечисленные шаги для программирования других станций.

Примечание

- При помощи цифровой клавиатуры можно напрямую установить номер предустановленной станции. Для того чтобы установить двузначный номер, нажмите цифру для первого знака, а затем (не позднее чем через 2 секунды) нажмите цифру для второго знака.
- Для смены запрограммированной радиостанции сохраните под ее номером другую станцию.

Выбор сохраненной радиостанции

- В режиме радио для выбора сохраненной радиостанции нажимайте кнопку **◀◀ / ▶▶**.

Совет

- При помощи цифровой клавиатуры можно напрямую выбрать номер предустановленной станции. Для того чтобы выбрать двузначный номер, нажмите цифру для первого знака, а затем (не позднее чем через 2 секунды) нажмите цифру для второго знака.

6 Настройка звука

Настройка громкости АС

- Во время воспроизведения пользуйтесь кнопками **VOL +/-** для увеличения/уменьшения уровня громкости АС.

Выбор звукового эффекта

Примечание

- Невозможно использовать несколько звуковых эффектов одновременно.

Усиление мощности звука

Эта функция позволяет мгновенно увеличить мощность звука.

- Нажмите **MAX SOUND** для включения/выключения функции усиления звука.

Выбор предустановленного звукового эффекта

Функция DSC (цифровое управление звуком) позволяет использовать специальные звуковые эффекты.

- Во время воспроизведения нажмите кнопку **DSC** несколько раз и выберите один из режимов:
 - [SAMBA]** (Самба)
 - [ROCK]** (Рок)
 - [JUNGLE]** (Джангл)
 - [POP]** (Поп)

Усиление низких частот (басов)

Выбор оптимальной настройки DBB (динамического усиления низких частот) выполняется автоматически для каждого параметра DSC (цифрового управления звуком). Также вы можете вручную выбрать настройку DBB, наилучшим образом соответствующую помещению.

- Во время воспроизведения нажмите кнопку **DBB** несколько раз и выберите один из режимов:
 - DBB 1
 - DBB 2
 - DBB 3
 - DBB OFF

Отключение звука

- Для отключения или включения аудиосигнала во время воспроизведения нажмите кнопку **⏸**.

Выбор режима аудиовыхода

- Установите переключатель **CHANNEL CONTROL** на задней панели в одно из следующих положений.
 - RR**: вывод аудиосигнала только на правый канал;
 - RL**: вывод аудиосигнала на правый и левый канал;
 - LL**: вывод аудиосигнала только на левый канал.

7 Дополнительные функции

Воспроизведение звука с внешнего устройства

С помощью этой системы Hi-Fi можно воспроизводить музыкальные файлы с внешних аудиоустройств.

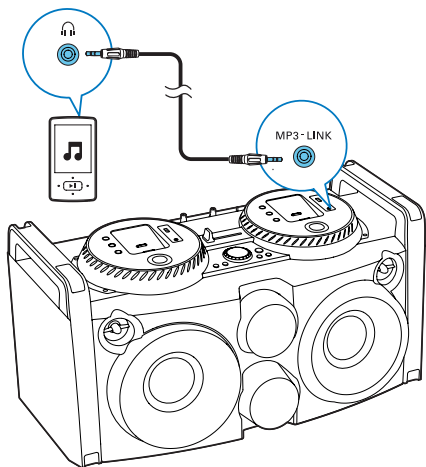

- 1 Подключите кабель MP3 Link (не входит в комплект) к:
 - разъему **MP3-LINK** на левой (A) или правой (B) стороне передней панели;
 - разъему для наушников на внешнем устройстве.
- 2 Последовательно нажимайте кнопку **SOURCE A** или **SOURCE B** для выбора MP3 Link в качестве источника.
- 3 Включите воспроизведение на внешнем устройстве (см. руководство пользователя устройства).

Использование микрофона в системе Hi-Fi

В данной системе Hi-Fi можно использовать микрофон для пения или разговора.

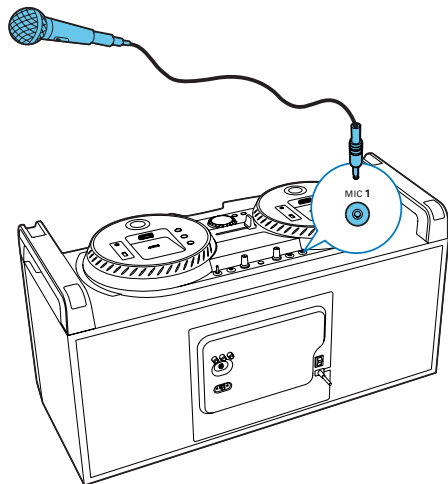

- 1 Подключите микрофон (не входит в комплект) в гнездо **MIC 1** или **MIC 2** на верхней панели.
- 2 Для настройки громкости микрофона используйте регулятор громкости **MIC VOL** на верхней панели.

Использование одновременного воспроизведения

Аудиосигнал можно вывести на несколько совместимых систем Hi-Fi (FWP1000) для использования возможности одновременного воспроизведения.

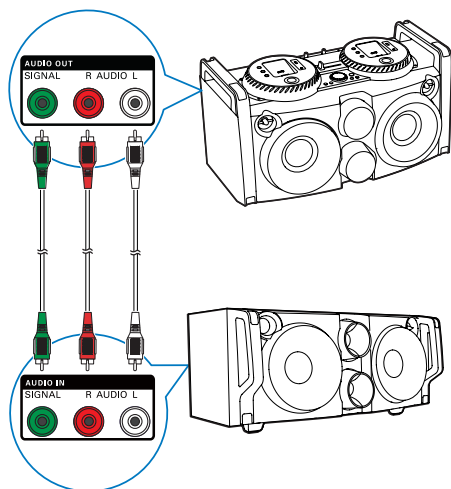

Настройка декоративной подсветки

- При включенном питании последовательно нажимайте кнопку **LIGHT**, чтобы настроить декоративную подсветку вокруг динамиков.
 - Синий (по умолчанию, мигание синего в такт музыке)
 - Красный (мигание красного в такт музыке)
 - Сиреневый (мигание разных цветов в такт музыке)
 - Выключено

Совет

- Подсветка мигает при изменении музыкального такта.

- 1 Подключите аудиокабели (белый/красный) к:
 - разъемам **AUDIO OUT (AUDIO L/R)** на задней панели устройства;
 - разъемам **AUDIO IN (AUDIO L/R)** на совместимой системе Hi-Fi (FWP1000).
- 2 Подключите сигнальный кабель (зеленый) к:
 - разъему **AUDIO OUT (SIGNAL)** на задней панели устройства;
 - разъему **AUDIO IN (SIGNAL)** на совместимой системе Hi-Fi (FWP1000).
- 3 При желании можно соединить больше совместимых систем Hi-Fi (FWP1000) вместе таким же образом.
- 4 Запустите воспроизведение на устройстве (FWP3200D).
 - ↳ Музыка будет воспроизводиться через динамики всех подключенных систем Hi-Fi.

8 Сведения об изделии



Примечание

- Информация о продукте может быть изменена без предварительного уведомления.

Характеристики

Усилитель

Номинальная выходная мощность	макс. мощность 300 Вт (среднеквадр.)
Частотный отклик	35 Гц — 20 кГц, -3 дБ
Отношение сигнал/шум	> 70 дБ

Радио (FM)

Частотный диапазон	87,5 – 108 МГц
Шкала настройки	50 кГц
Чувствительность — моно, отношение сигнал/шум: 50 дБ	18—22 дБ отн. ур. 1 фВт
Коэффициент нелинейных искажений	> 2,0 %
Отношение сигнал/шум	> 50 дБ

Акустические системы

Сопrotивление АС	Высокие частоты: 6 Ом Низкие частоты: 4 Ом
------------------	---

Общая информация

Сеть переменного тока	110—240 В ~, 50/60 Гц
Энергопотребление в режиме работы	44 Вт
Прямой порт USB	Версия 2.0/1.1
Габариты (Ш x В x Г)	704 x 385 x 364 мм
Вес	17,53 кг
- С упаковкой	14,49 кг
- Основное устройство	

Информация о совместимости с USB

Совместимые устройства USB:

- флеш-накопитель USB (USB 2.0 или USB 1.1);
- плеер с флеш-памятью USB (USB 2.0 или USB 1.1).
- Карты памяти (для работы с данным устройством требуется дополнительное устройство считывания карт памяти)

Поддерживаемые форматы:

- Формат USB или файла памяти: FAT16, FAT32 (объем сектора: 512 байт)
- Битрейт для MP3 (скорость передачи данных): 32—320 кбит/с и переменный битрейт
- Каталоги с вложениями до 8 уровней
- Количество альбомов/папок: 255 макс.
- Количество дорожек/записей: 999 макс.
- Имя файла в Unicode UTF8 (максимальная длина: 128 байтов)

Неподдерживаемые форматы:

- Пустые альбомы. Пустой альбом — это альбом, не содержащий файлов MP3/WMA. Такой альбом не будет отображаться на дисплее.
- Файлы неподдерживаемых форматов пропускаются. Например, документы Word (.doc) игнорируются и не воспроизводятся.
- Аудиофайлы AAC, WAV, PCM
- Файлы WMA

9 Устранение неисправностей



Предупреждение

- Запрещается снимать корпус устройства.

Для сохранения действия условий гарантии запрещается самостоятельно ремонтировать систему.

При возникновении неполадок в процессе использования данной системы перед обращением в сервисную службу проверьте следующие пункты. Если не удастся решить проблему, посетите веб-сайт Philips (www.philips.com/welcome). При обращении в компанию Philips устройство должно находиться поблизости, номер модели и серийный номер должны быть известны.

Отсутствует питание

- Проверьте правильность подключения сетевой вилки устройства.
- Проверьте наличие электропитания в сетевой розетке.
- Убедитесь, что переключатель **POWER ON/OFF** на задней панели установлен в положение **I**.
- Для экономии энергии система отключается автоматически через 30 минут бездействия (например, во время паузы или остановки воспроизведения).

Нет звука или звук с помехами

- Регулировка громкости.
- Звук АС может быть отключен. Нажмите кнопку **⌘** для восстановления аудиосигнала.

Нет отклика от системы Hi-Fi

- Отключите и снова подключите сетевой кабель к розетке, затем включите систему повторно.
- В целях экономии энергии система отключается автоматически

через 30 минут после окончания воспроизведения дорожек и отсутствия команд управления.

Пульт ДУ не работает

- Перед нажатием любой функциональной кнопки выберите необходимый источник с помощью пульта ДУ, а не главного устройства.
- Поднесите пульт ДУ ближе к устройству.
- Установите батарею, соблюдая полярность (+/-), как указано.
- Замените элементы питания.
- Направьте пульт ДУ непосредственно на датчик на передней панели устройства.

Плохой прием радиосигнала

- Увеличьте расстояние между системой и телевизором или видеомагнитофоном.
- Полностью расправьте антенну FM.

Устройство USB не поддерживается

- Устройство USB несовместимо с данным устройством. Попробуйте подключить другое устройство.

Место для привязки
кассового и товарного чеков

ГАРАНТИЙНЫЙ ТАЛОН

Российская Федерация, Республика Беларусь, Казахстан Республикасы*

Модель:

Заполнение обязательно

Серийный номер:

Заполнение обязательно

Дата продажи:

Заполнение обязательно

ПРОДАВЕЦ:

Название торговой организации:

Заполнение обязательно

Телефон торговой организации:

Заполнение обязательно

Адрес и E-mail:

Заполнение обязательно

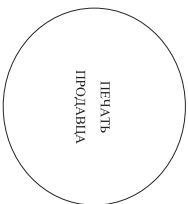

Изделие получило в исправном состоянии, в полной комплектности, с инструкцией по эксплуатации на русском языке. Со всеми техническими характеристиками, функциональными возможностями и правилами эксплуатации ознакомлен. Изделие осмотрено и проверено в моем присутствии, претензий к качеству и внешнему виду не имею. Всё изложенное в инструкции по эксплуатации и гарантийном талоне обязуюсь выполнять и гарантирую выполнение всеми пользователями изделия. С условиями гарантии ознакомлен и согласен.

(ФИО и подпись покупателя)

Внимание! Требуется полное заполнение гарантийного талона продавцом!

Гарантийный талон недействителен при его некорректном или неполном заполнении, без печати продавца и подписи покупателя. Кассовый и товарный чеки о покупке должны быть прикреплены к настоящему гарантийному талону.



2014 © WOOX Innovations Limited.

All rights reserved.

This product was brought to the market by WOOX Innovations Limited or one of its affiliates, further referred to in this document as WOOX Innovations, and is the manufacturer of the product. WOOX Innovations is the warrantor in relation to the product with which this booklet was packaged. Philips and the Philips Shield Emblem are registered trademarks of Koninklijke Philips N.V.

FWP3200D_12_UM_V4.0

