



Ráiteas Líonra

2023



Taifead Athbhreithnithe

Leagan Uimh.	Dáta	Tuairimí
2019	06/02/2019	Beidh rochtain ar shaoráidí faoi réir fhorálacha Rialachán Cur Chun Feidhme (AE) 2017/2177 ón gCoimisiún an 22 Samhain 2017 maidir le rochtain ar shaoráidí seirbhíse agus ar sheirbhísí a bhaineann le hiarnród. (cuid 2.2)
2019	02/04/2019	Táillí leasaithe rochtana rianta de réir mar atá molta ag an EFB (cuid 6.3) agus bailí don tréimhse 2020 - 2024
2020	19/12/2019	1.3 Creat dlíthiúil nuashonraithe chun cuntas a thabhairt ar thrasuíomh Threoir (AE) 2016/2370 ó Pharlaimint na hEorpa agus ón gComhairle an 14 Nollaig 2016 i ndlí na hÉireann sa todhcháil
2020	19/12/2019	Nuashonruithe ar fhad ardán agus cuimsiú Ardán nua Gabhal Luimnigh 4
2020	19/12/2019	Tagairt do stroighin bulc a bhaint
2020	19/12/2019	Mionathruithe ar Bhrathadóirí Bosca Acastóra Te ar aon dul leis an aguisín ginearálta agus leis an gcioclán seachtainiúil
2021	01/01/2021	Aguisíní nuashonraithe: 1,1A,1B,2,2A,5,6,7,9
2021	30/10/2021	<ul style="list-style-type: none"> • Aguisíní nuashonraithe: 1A, 1B, 1C chun stáisiún nua ag Baile Pheiléid a chur san áireamh • Clásal 3.2 Méid an Líonra – líon na stáisiún agus líon na n-ardán nuashonraithe chun an stáisiún nua ag Baile Pheiléid a léiriú • Clásal 3.6 Críochfoirt Paisinéirí (Stáisiúin) - Líon stáisiún nuashonraithe chun stáisiún nua ag Baile Pheiléid a chur san áireamh. • Sriantha Luais Buan Nuashonraithe (Aguisín 4). • Crostagairtí feabhsaithe tar éis athbhreithniú ar Rialacháin agus IRanna.
2022	30/11/2022	<ul style="list-style-type: none"> • Nasc URL a sholáthar chun cóip den Chiorclán Seachtainiúil a iarraidh. • Iarscríbhinn 1 Nua le faisnéis ar an gclár um Sheilbh Suaite 2023 agus faisnéis ardléibhéil ar chláir 2024 agus 2025. • Athbhreithnithe ar an gcaibidil 'Leithdháileadh Acmhainne' chun ról an EFB a léiriú níos fearr, lena n-áirítear deireadh a chur le hIarscríbhinn 1 a leag amach an socrú bunaidh oibre idir an IM agus an EFB. • Athbhreithnithe ar an gCaibidil 'Seirbhísí' chun sainmhíniú níos soiléire a thabhairt ar an 'Pacáiste Rochtana Íosta' atá á thairiscint do RUanna cláraithe agus chun a shoiléiriú cad iad na seirbhísí coimhdeacha / breise nach bhfuil á soláthar ag an IM. • Athruithe ar an gCaibidil 'Muirir' chun a ailíniú le hathruithe ar an gCaibidil 'Seirbhísí'. • Nuashonrú ar Bhuan-Sriantha Luais (Aguisín 4); nuashonrú ar Léarscáil CAWS (Aguisín 5), nuashonrú ar léarscáil an limistéir Comharthaíochta & Rialaithe (Aguisín 6) agus nuashonrú ar léarscáil Brathadóirí Bosca Acastóra Te (Aguisín 9).

¹ OJ L352, 23.12.2016 p.1

Clár Ábhar

1	FAISNÉIS GHINEARÁLTA	5
1.1	Réamhrá	5
1.2	Cuspóir	5
1.3	Creat Dlíthiúil	5
1.4	Stádas Dlíthiúil.....	6
1.5	Struchtúr an Ráitis Líonra	6
1.6	Bailíocht & Próiseas Nuashonraithe.....	6
1.7	Foilsitheoireacht.....	7
1.8	Teagmhálaithe.....	7
1.9	Conairí Lastais Iarnróid	7
1.10	RailNetEurope	7
1.11	Gluais	8
2	COINNÍOLLACHA ROCHTANA.....	10
2.1	Réamhrá	10
2.2	Riachtanais Ghinearálta Rochtana.....	10
2.3	Gnó Ginearálta / Coinníollacha Tráchtála.....	12
2.4	Rialacha Oibriúcháin	13
2.5	Iompar Eisceachtúil.....	13
2.6	Earraí Contúirteacha	13
2.7	Treoirínte maidir le Próiseas Glactha an Rothstoic.....	14
2.8	Próiseas Glactha Foirne	14
3	BONNEAGAR	15
3.1	Réamhrá	15
3.2	Méid an Líonra	15
3.3	Cur síos ar an Líonra	16
3.4	Srianta Tráchta.....	19
3.5	Infhaighteacht an Bonneagair	20
3.6	Críochfoirt Paisinéirí (Stáisiúin).....	20
3.7	Críochfoirt Lastais.....	21
3.8	Áiseanna Seirbhíse.....	21
3.9	Forbairt Bonneagair.....	21

4	LEITHDHÁILEADH ACHMHAINNE	22
4.1	Réamhrá	22
4.2	Próiseas Leithdháilte Acmhainne.....	22
4.3	Próiseas Comhordaithe	24
4.4	Próiseas Réitigh Díospóidí	25
4.5	Bonneagar Cúnga: Sainmhíniú, Critéir Tosaíochta agus Próiseas.....	25
4.6	Tréimhse Tástála Oibriúcháin	25
4.7	Leithdháileadh Acmhainne le haghaidh Cothabhála, Athnuachana agus Feabhsúcháin.....	25
4.8	Rialacha Neamhúsáide / Rialacha Cealaithe.....	26
4.9	Iompar Eisceachtúil agus Earraí Contúirteacha.....	26
4.10	Bearta Speisialta a ghlacfar i gcás Suaitheadh.	26
4.11	Sonraí Teagmhála.....	26
5	SEIRBHÍSÍ	27
5.1	Réamhrá	27
5.2	Pacáiste Rochtana Íosta	27
5.3	Seirbhísí breise / coimhdeacha eile a sholáthar	27
5.4	Faisnéis Fhorlíontach.	28
6	MUIRIR	29
6.1	Prionsabail Muirear	29
6.2	Córas Muirir	29
6.3	Taraifí	30
6.4	Scéim Feidhmíochta	30
6.5	Athruithe ar mhuirir	31
6.6	Socruithe Billeála.....	31
	Sceideal 1: Foirm Iarratais ar Athrú.....	32
7	Iarscríbhinn 1.	34
	Aguisíní.....	48

1 FAISNÉIS GHINEARÁLTA

1.1 Réamhrá

Foilsítear an Ráiteas Líonra seo de réir Ionstraim Reachtuil Uimh. 249 de 2015 – Rialacháin an Aontais Eorpaigh (Iarnróid a Rialáil) 2015 (dá ngairtear ‘I.R. 249 de 2015’ anseo feasta) chun éifeacht a thabhairt do Threoir AE 2012/34 ó Pharlaimint na hEorpa agus ón gComhairle an 21 Samhain 2012 lena mbunaítear limistéar Eorpach aonair iarnróid. Baineann an Ráiteas Líonra seo le tréimhse amchláir 2024.

Bunaíodh Iarnród Éireann faoin Acht Iompair 1986 agus tá 100% de scairchaipiteal eisithe na Cuideachta i seilbh Córas Iompair Éireann (comhlacht reachtuil atá faoi úinéireacht iomlán Rialtas na hÉireann). Is le hIarnród Éireann an bonneagar iarnróid i bPoblacht na hÉireann, agus tá siad i gceannas ar an bhfeidhmiúchán agus ar an gcothabháil a ghabhann leis. Is le Córas Iompair Éireann an talamh atá faoi bhun an bhonneagair iarnróid mar aon leis na stáisiúin araon.

1.2 Cuspóir

Foilsítear an Ráiteas Líonra le húsáid ag iarratasóirí atá ag lorg acmhainn bonneagair i bPoblacht na hÉireann mar a fhoráiltear in I.R. 249 de 2015.

Tugann an Ráiteas Líonra saintréithe bhonneagair Iarnród Éireann agus sonraítear na coinníollacha ginearálta chun acmhainn a fháil ar an Líonra agus úsáid na seirbhísí gaolmhara, nuair is infheidhme. Tá rialacha ginearálta, spriocdhátaí, nósanna imeachta agus critéir a bhaineann le córais muirir agus leithdháileadh acmhainne ar fáil sa Ráiteas Líonra é seo.

1.3 Creat Dlíthiúil

Ar an 12 Meitheamh 2015 d’fhorhmeas an tAire Iompair, Turasóireachta agus Spóirt I.R. 249 de 2015 dar teideal Rialacháin an Aontais Eorpaigh (Iarnróid a Rialáil), 2015. Thug na Rialacháin seo éifeacht do Threoir an AE 2012/34. Tá Iarnród Éireann ainmnithe mar Bhainisteoir Bonneagair chun críche na Rialachán seo agus déanfar tagairtí sa Treoir agus sna Rialacháin don Bhainisteoir Bonneagair a fhorléiriú mar thagairtí d’Iarnród Éireann. Faoi I.R. 249 de 2015 tabharfar rochtain d’aon Ghnóthas Iarnróid, faoi réir ceanglais sábháilteachta agus ceadúnaithe a chomhlíonadh, ar bhonneagair iarnróid an Stáit chun críche oibriú:

- seirbhísí paisinéirí idirnáisiúnta,
- seirbhísí lastais idirnáisiúnta,
- seirbhísí lastais baile nó
- seirbhísí iompair earraí comhcheangailte idirnáisiúnta,

Beidh an creat dlíthiúil de bhun Threoir (AE) 2016/2370 ó Pharlaimint na hEorpa agus ón gComhairle an 14 Nollaig 2016 lena leasaítear Treoir 2012/34/AE le trasú sa reachtaíocht náisiúnta, maidir le hoscailt an mhargaidh do sheirbhísí intíre iompair do phaisinéirí d’iarnród agus maidir le rialachas an bhonneagair iarnróid.

² OJ L352, 23.12.2016 p.1

1.4 Stádas Dlíthiúil

Ní mór do Ghnóthais Iarnróid ar mian leo úsáid a bhaint as Líonra Iarnród Éireann a bheith i ndiaidh ábhar an Ráitis Líonra agus tagairt ar leith á dhéanamh do choinníollacha teicniúla na n-oibríochtaí agus a srianta, cur i bhfeidhm acmhainne, leithdháileadh agus praghsáil. Is é an Béarla teanga oibriúcháin an Líonra.

1.4.1 Barúlacha Ghinearálta

Tá an Ráiteas Líonra dréachtaithe de réir I.R. 249 de 2015. I gcás aon difríochtaí ábhartha idir an Ráiteas Líonra agus an reachtaíocht atá i bhfeidhm faoi láthair, beidh an dara ceann i réim.

1.4.2 Dlíteanas

Ní Ordú Rialtais ná togra gnó é an Ráiteas Líonra seo. Tá an Ráiteas Líonra ullmhaithe ag Iarnród Éireann go cúramach ar mhaithe le hiarratasóirí reatha agus ionchasacha. Tá sé i gceist go mbeadh sé faisnéiseach, ach níor cheart d'íarratasóirí a bheith ag brath ar aon mhír fhaisnéise atá ann gan a fhíorú ar dtús le hIarnród Éireann a mhéid is iomchuí a dhéanamh amhlaidh. Ní ghlacann Iarnród Éireann aon dlíteanas as aon damáiste, go díreach nó go hindíreach, a eascraíonn as aon úsáid thríú páirtí as an Ráiteas Líonra seo nó as aon tagairt suímh gréasáin atá istigh ann.

1.4.3 Nós Imeachta Achomhairc

Tugann Cuid 4.4.2 den Ráiteas Líonra breac-chuntas ar an bpróiseas achomhairc atá ar fáil do Ghnóthais Iarnróid agus achomharc á dhéanamh acu i gcoinne cinnidh leithdháilte acmhainne mar atá leagtha amach sna rialacháin.

Maidir leis an Ráiteas Líonra, tugann Iarnród Éireann cuireadh d'aon duine a bhfuil imní air/uirthi maidir leis an tuarascáil seo iad a ardú linn le gur féidir linn machnamh a dhéanamh ar conas is féidir freastal ar na hábhair imní sin.

Is féidir ábhair imní a ardú trí theagmháil a dhéanamh le hIarnród Éireann ag an seoladh ríomhphoist seo a leanas: networkaccess@irishrail.ie

1.5 Struchtúr an Ráitis Líonra

Tá an struchtúr seo a leanas ag an Ráiteas Líonra de réir Threoir ghinearálta an AE.

Caibidil 1: Faisnéis Ghinearálta

Caibidil 2: Coinníollacha Rochtana

Caibidil 3: Bonneagar

Caibidil 4: Leithdháileadh Acmhainne

Caibidil 5: Seirbhísí

Caibidil 6: Cúisimh

1.6 Bailíocht & Próiseas Nuashonraithe

1.6.1 Tréimhse Bailíochta

Tá an Ráiteas Lónra seo bailí don tréimhse amhláir 2024 (Nollaig 2023 – Samhain 2024). Eisítear an Ráiteas Lónra roimh ré chun deis a thabhairt d’iarratasóirí ionchasacha iarratas a dhéanamh ar acmhainn de réir na rialachán.

1.6.2 Próiseas Nuashonraithe

I gcás athruithe suntasacha mar gheall ar leasú an dlí nó infheistíocht thábhachtach, féadfar an doiciméad seo a nuashonrú má mheasann Iarnród Éireann go bhfuil gá leis. Cuirtear an dlí agus téacsanna dlí eile

i bhfeidhm beag beann ar stádas an Ráitis Lónra.

Cé go bhfuil an Ráiteas Lónra seo i bhfeidhm foilseofar aon athrú tábhachtach nó nuashonruithe ar an bhfaisnéis atá ann mar aguisín leis an doiciméad seo nó mar eagrán athbhreithnithe le hathruithe aibhsithe go soiléir, más gá.

1.7 Foilsitheoireacht

Ní fhoilsítear an Ráiteas Lónra ach mar dhoiciméad leictreonach. Is féidir é a íoslódáil saor in aisce ar shuíomh gréasáin Iarnród Éireann ag: www.irishrail.ie

1.8 Teagmhálaithe

Ba cheart d’iarratasóirí atá ag lorg tuilleadh faisnéise faoi shaintréithe bhonneagar Iarnród Éireann, faoi na coinníollacha ginearálta chun acmhainn a fháil agus úsáid áiseanna gaolmhara dul i dteagmháil le hIarnród Éireann trí ríomhphost ag networkaccess@irishrail.ie le haghaidh faisnéise breise.

1.9 Conairí Lastais Iarnróid

Tá faisnéis ghinearálta sa Ráiteas Lónra maidir le lasta iarnróid. Tá tagairtí lastais i gCaibidil 3 agus i gCaibidil 5 lena n-áirítear faisnéis shonrach a bhaineann le lastas atá le fáil sna hAguisíní ginearálta.

1.10 RailNetEurope

Tá struchtúr coiteann comhaontaithe ag baill de Lónra Iarnróid na hEorpa (RNE) chun Ráitis Lónra a dhreachtú i gcomhréir le hIarscríbhinn IV de Threoir 2012/34/AE. Tá an Ráiteas Lónra seo i gcomhréir le comhstruchtúr comhaontaithe RNE.

Is féidir tuilleadh faisnéise a fháil ar leathanach baile RailNetEurope: www.railneteurope.com

1.11 Gluais

Téarma	Sainmhíniú
Muirear Rochtana	An muirear a íocann oibreoirí iarnróid as rochtain ar áiseanna iarnróid.
Conradh Rochtana	Comhaontú ina leagtar amach na téarmaí agus na coinníollacha faoina bhfaigheann cuideachtaí/ oibreoirí rochtain ar bhonneagar iarnróid.
Pacáiste Rochtana	Tomlán na seirbhísí a chuirtear ar fáil do Ghnóthas Iarnróid nuair a thugann Bainisteoir Bonneagair rochtain dó ar líonra.
Iarratas Ad Hoc	Iarratas Iarratasóra ar chonair thraenach aonair (ar fáil mar acmhainn spártha) lasmuigh den scála ama a úsáideann an Comhlacht Leithdháilte de ghnáth.
Próiseas Leithdháilte	An próiseas trína ndeonaíonn an Bainisteoir Bonneagair nó an Comhlacht Leithdháilte inniúlachta d'Iarratasóir; níl an inniúlacht seo ar fáil ach ar feadh thréimhse an amchláir oibre amháin.
Nós Imeachta Achomhairc	An modh chun dúshlán a thabhairt do chinneadh a dhéanann Comhlacht Leithdháilte nó Bainisteoir Bonneagair. Féadfaidh aon iarratasóir ar chonair thraenach a bhraitheann gur íospartach de chóireáil éagórach nó idirdhealaithe é (mar shampla, tar éis cinneadh IM /EFB maidir le leithdháileadh acmhainne) achomharc a dhéanamh chuig an údarás atá freagrach as díospóidí den sórt sin a réiteach; i bhformhór na gcásanna, is é seo an Comhlacht Náisiúnta Rialaithe. Féach alt 4.4.2. le haghaidh tuilleadh faisnéise.
Iarratasóir	Gnóthas Iarnróid a iarrann acmhainn rianta.
Bonneagar Cúnga	Cuid den bhonneagar nach féidir an t-éileamh ar acmhainn a shásamh go hiomlán ina leith le linn tréimhsí áirithe, fiú tar éis na hiarrataí ar acmhainn go léir a chomhordú.
Cumhdach Dliteanais	Árachas in aghaidh na gcostas a fulaingíodh mar thoradh ar ghortú, damáiste nó cailteanas.
CRR (Comhlacht Rialála)	Is é an Coimisiún um Rialáil Iarnróid an tÚdarás Sábháilteachta Náisiúnta don earnáil iarnróid i bPoblacht na hÉireann. Áirithíonn an CRR measúnú comhréireachta, maoirseacht / forghníomhú comhlíonta agus comhchuibhiú Eorpach / Reachtaíochta. An Coimisiún Sábháilteachta Iarnróid (RSC) a tugadh air ar dtús, a bunaíodh an 1 Eanáir 2006 de réir cheanglais an Achta um Shábháilteacht Iarnróid 2005, le héifeacht ón Luan an 29 Feabhra 2016 agus a athainmníodh é mar CRR.
CTC	Rialú Láraithe Tráchtá
EFB	Comhlacht Feidhmeanna Bunriachtanacha
Creat-Chomhaontú	Léiriú a úsáidtear i dTeoracha AE mar thagairt do chomhaontú ginearálta ina leagtar amach cearta agus oibleagáidí maidir le hacmhainn bhonneagair atá le leithdháileadh agus na muirir ghaolmhara ar feadh tréimhse níos faide ná aon tréimhse ama oibre amháin.
Iarnród Éireann (IÉ)	Comhlacht Iarnróid Náisiúnta Phoblacht na hÉireann
Bainisteoir Bonneagair (IM)	Comhlacht atá freagrach as bonneagar iarnróid a bhunú agus a chothabháil
Pacáiste Rochtana Íosta	Pacáiste de chearta rochtana a thugtar le Treoir 2012/34/AE Pointe 1 Iarscríbhinn II
Ráiteas Líonra	Sainmhíniúnn TREOIR 2012/34/AE an Ráiteas Líonra mar an Ráiteas ina leagtar amach go mion na rialacha ginearálta, na spriocdhátaí, na nósanna imeachta agus na critéir maidir le scéimeanna muirir agus leithdháilte acmhainne lena n-áirítear cibé faisnéis eile a theastaíonn chun cur i bhfeidhm ar acmhainn bonneagair a chumasú.
Rialacha Oibriúcháin	Rialacha is infheidhme maidir le hoibríochtaí iarnróid (pleanáil, criú, gluaiseacht agus rialú na dtraenacha).
Conair	Acmhainn bonneagair a theastaíonn chun traein a rith idir dhá áit thar thréimhse ama ar leith

Próiseas Leithdháilte na Conaire	Próiseas a bhaineann le conair thraenach shonrach a shannadh d'óibreoirí iarnróid.
Gnóthas Iarnróid (RU)	Sainmhíniú AE: 'aon ghnóthas poiblí nó príobháideach atá ceadúnaithe de réir na reachtaíochta Comhphobail is infheidhme, arb é a phríomhghnó seirbhísí a sholáthar chun earraí agus/nó paisinéirí a iompar ar an traein'.
An Treoir um Shábháilteacht Iarnróid	ciallaíonn sé Treoir 2004/49/CE ó Pharlaimint na hEorpa agus ón gComhairle an 29 Aibreán 2004 (arna leasú le Treoir 2008/57/CE ó Pharlaimint na hEorpa agus ón gComhairle an 17 Meitheamh 2008, Treoir 2008/110/CE ó Pharlaimint na hEorpa agus ón gComhairle an 16 Nollaig 2008 agus Treoir 2009/149/CE ón gCoimisiún an 27 Samhain 2009)
Railsys	Sraith clár bogearraí ar speisialtóirí iad i mbainistíocht sonraí bonneagair iarnróid, tógáil amchláir / bainistíocht sliotán, pleanáil sealúchais rianta, ionsamhlúchán agus luacháil na malairtí agus teacht ar choinbhleachtaí.
Ionstraim Reachtúil (IR)	Ordú, rialachán, riail, scéim nó fodhlí arna dhéanamh i bhfeidhmíú cumhachta a thugtar le reacht.
Amchlár	Sceideal a liostaíonn na hamanna a bhfuiltear ag súil go dtarlóidh imeachtaí áirithe, ar nós teacht isteach agus imeacht chuig stáisiún iompair. Sainítear leis an amchlár gach gluaiseacht traenach agus rothstoc atá beartaithe a dhéanfar ar an mbonneagar ábhartha le linn na tréimhse a mbeidh sé i bhfeidhm.
Tréimhse Amchláir	Ciallaíonn tréimhse ama tréimhse oibríochta Amchláir Oibre; tosaíonn sé ar an lá a n-athraítear amchlár (athrú dáta).
Próiseas Pleanála Amchláir	Próiseas casta comhairliúcháin agus pleanála a shainíonn na sonraí a bhaineann le gach gluaiseacht traenach agus rothstoc a mheastar a tharlóidh ar an mbonneagar ábhartha le linn thréimhse bhailíochta an amchláir. Aontaíonn IManna agus RUanna amanna mionsonraithe traenach.

2 COINNÍOLLACHA ROCHTANA.

2.1 Réamhrá

Leagtar amach sa chaibidil seo na riachtanais rochtana chun oibriú ar Líonra Iarnród Éireann. Ina theannta sin, déantar cur síos sa chaibidil seo ar phróiseas glactha an rothstoic, ar phróiseas glactha na foirne agus ar riachtanais cheadúnaithe/ deimhnithe sábháilteachta.

2.2 Riachtanais Ghinearálta Rochtana

Tá cur síos ar an gcreat dlíthiúil a rialaíonn rochtain ar bhonneagar in I.R. Uimh. 249 de 2015 Rialacháin an Aontais Eorpaigh (Iarnróid a Rialáil), 2015 .

Beidh rochtain ar shaoráidí faoi réir fhorálacha Rialachán Cur Chun Feidhme (AE) 2017/2177 ón gCoimisiún an 22 Samhain 2017 maidir le rochtain ar shaoráidí seirbhíse agus ar sheirbhísí a bhaineann le hiarnród.

2.2.1 Ceanglais chun Iarratas a Dhéanamh ar Chonair Thraenach

Féadfaidh iarratasóirí a bheith (a) ina nGnóthas Iarnróid ceadúnaithe nó (b) ina ngrúpaí idirnáisiúnta de chuideachtaí iarnróid agus ina ndaoine aonair nó ina gcuideachtaí eile a bhfuil leas seirbhíse poiblí nó tráchtála acu in bonneagar a fháil. Ní fhéadfaidh tríú páirtí iarratas a dhéanamh ar chonairí traenach thar ceann Gnóthais Iarnróid.

Éilíonn oibriú tráchta iarnróid ar Líonra Iarnród Éireann go gcomhlíonann Gnóthais Iarnróid agus grúpaí idirnáisiúnta na coinníollacha seo a leanas ar fad:

1. Beidh ceadúnas oibríochta ag an nGnóthas Iarnróid nó ag an ngrúpaí idirnáisiúnta.
2. Beidh deimhniú sábháilteachta ag an sealbhóir ceadúnais de réir an Achta um Shábháilteacht Iarnróid 2005.
3. Tá acmhainn leithdháilte ag an EFB ar an nGnóthas Iarnróid.
4. Beidh conradh rochtana ag an sealbhóir ceadúnais le hIarnród Éireann.

De réir Airteagal 13 de I.R. 249 de 2015, féadfaidh gnóthas iarnróid arna bhunú, nó atá le bunú, iarratas ar acmhainn bonneagair iarnróid a leithdháileadh a chur faoi bhráid EFB do gach tréimhse ama ag gnóthas iarnróid atá bunaithe, nó le bunú, sa Stát nó i mBallstát eile.

Faoi na rialacháin ní bhreithneofar iarratas ar leithdháileadh acmhainne bonneagair iarnróid ach amháin má tá:

- (a) sé i gcomhréir le cibé foirm a ordóidh an EFB ó am go ham, agus ag gabháil leis -
 - (i) cruthúnas go bhfuil an tIarratasóir i dteideal iarratas a dhéanamh ar hacmhainn bonneagair sa Stát.
 - (ii) deimhniú sábháilteachta arna eisiúint chuig an Iarratasóir faoi Rialacháin 2020 (S.I. Uimh.476/2020 – An tAontas Eorpach (Rialacháin um Shábháilteacht Iarnróid 2020) nó, i mBallstát eile, na ceanglais chomhfhreagracha, de réir mar is infheidhme.
 - (iii) banna i bhfabhar an Bhainisteora Bonneagair, a ráthaíonn banc agus atá ar mhéid is comhionann i luach le 5 faoin gcéad den chostas iomlán don Iarratasóir na seirbhísí a

-
- sholáthar a bhfuil an leithdháileadh ag teastáil ina leith, nó le cead an Bhainisteora Bonneagair, cruthúnas ar shocrú coibhéiseach a chomhlíonann na ceanglais sin, agus
- (iv) táille iarratais de €750.

Féadfaidh an EFB, dá rogha féin, na táillí a bhaineann le (iii) agus (iv) thuas a tharscaoileadh.

Tá an acmhainn a leithdháileann an EFB ar aon Ghnóthas Iarnróid neamh-inaistrithe agus neamh-intrádála.

2.2.2 Cé a bhfuil cead acu Oibríochtaí Traenach a Dhéanamh

Tá ceart rochtana acu siúd a leanas ar an mbonneagar iarnróid:

- Iarnród Éireann (cuideachta iarnróid náisiúnta Phoblacht na hÉireann) dá gníomhaíochtaí go léir a bhaineann le hiompar paisinéirí agus earraí.
- Aon ghnóthas iarnróid a bunaíodh i mBallstát den Aontas Eorpach, chun iompar idirnáisiúnta paisinéirí a oibriú.
- Aon ghnóthas iarnróid a bunaíodh i mBallstát den Aontas Eorpach d'aon chineál dea-iompair.
- An Bainisteoir Bonneagair iarnróid nó a ngníomhairí chun críocha an bhonneagair iarnróid a chothabháil, a athnuachan agus a leathnú, i gcomhréir leis na rialacha sábháilteachta a fhorchuirtear ar úsáideoirí uile an bhonneagair iarnróid agus aird chuí á tabhairt ar na conairí traenacha a leithdháileadh ar na Gnóthais Iarnróid.

2.2.3 Ceadúnais

Eisíonn an Coimisiún um Rialachán Iarnróid (CRR) ceadúnais oibriúcháin d'íarratasóirí a bunaíodh in Éirinn de réir I.R. UIMH. 249 de 2015. Tá an ceadúnas bailí ón am a eisíodh é agus tá sé in-athnuaite gach cúig bliana le linn airgeadra an cheadúnais. Tá ceadúnas oibríochta arna eisiúint in aon stát AE eile bailí ar fud an AE

Is é an réamhriachtanas chun an ceadúnas oibríochta a dheonú gurb é príomhghníomhaíocht na ggnóthas trácht iarnróid a oibriú. Caithfidh deimhniú sábháilteachta a bheith eisithe nó ceadaithe ag an CRR, caithfidh seasamh láidir airgeadais a bheith aige, foireann bainistíochta inniúil a bheith acu agus árachas dliteanais leordhóthanach. Féadfaidh an CRR na seirbhísí a fhéadfar a sholáthar faoi cheadúnas a theorannú.

2.2.4 Deimhniú Sábháilteachta

Bunaíodh an Coimisiún um Shábháilteacht Iarnróid (RSC) in Éirinn go foirmiúil an 1 Eanáir 2006 de réir cheanglais an Achta um Shábháilteacht Iarnróid (RSA) 2005. Athainmníodh an RSC mar Choimisiún um Rialáil Iarnróid (CRR) an 29 Feabhra 2016 chun na freagrachtaí rialála níos leithne don earnáil iarnróid in Éirinn a shannadh don RSC faoi I.R. Uimh. 249 de 2015. I gcomhthéacs Threoir 2004/49/CE (an Treoir um Shábháilteacht Iarnróid - RSD), leasuithe ina dhiaidh sin agus trasú i ndlí na hÉireann (I.R. Uimh. 476/2020 - An tAontas Eorpach (Rialachán um Shábháilteacht Iarnróid 2020) is é an CRR an tÚdarás Sábháilteachta Náisiúnta don earnáil iarnróid i bPoblacht na hÉireann.

Eisíonn an CRR Deimhnithe Sábháilteachta chuig Gnóthais Iarnróid (RUanna) de réir cheanglais an RSD agus I.R. Uimh. 476/2020 - An tAontas Eorpach (Rialacháin um Shábháilteacht Iarnróid) 2020. Ní rachaidh bailíocht na nDeimhnithe Sábháilteachta thar thréimhse cúig (5) bliana.

Is é cuspóir an Deimhnithe Sábháilteachta fianaise a chur ar fáil ag an RU -

(a) go bhfuil a Chóras Bainistíochta Sábháilteachta bunaithe aige i gcomhréir le hAirteagal 9 agus le hIarscríbhinn III den RSD, agus.

(b) gur féidir leis na ceanglais a leagtar síos sna Sonraíochtaí Teicniúla don Idir-inoibritheacht (TSI) agus i reachtaíocht ábhartha eile de chuid an Chomhphobail Eorpaigh, agus sna Rialacha Sábháilteachta Náisiúnta, a chomhlíonadh, d'fhonn rioscaí a rialú agus seirbhísí iompair d'iarrród a sholáthar go sábháilte ar an líonra.

Déanfar Córas Bainistíochta Sábháilteachta agus Deimhniú Sábháilteachta RU a nuashonrú go hiomlán nó go páirteach aon uair a athrófar cineál nó méid a oibríochta go substaintiúil agus, ar aon chuma, déanfar iad a athnuachan ag eatraimh nach faide ná cúig (5) bliana. Cuirfidh RUanna an CRR ar an eolas, gan mhoill, faoi aon athrú mór ar choinníollacha an Deimhnithe Sábháilteachta agus aon athruithe iarmhartacha ar an gCóras Bainistíochta Sábháilteachta agus, thairis sin, tabharfaidh sé fógra don CRR sula dtabharfar isteach aon chatagóir nua foirne nó aon chineálacha nua rothstoc, nó rothstoc atá modhnaithe go substaintiúil a d'fhéadfadh údarú a bheith ag teastáil lena chur i seirbhís. D'fhéadfadh go n-éileodh an CRR go ndéanfaí athbhreithniú ar an Deimhniú Sábháilteachta tar éis aon athrú suntasach ar an ggreat rialála sábháilteachta.

2.2.5 Cumhdach Dliteanais

Beidh árachas dliteanais leordhóthanach nó socrú comhfhreagrach eile i bhfeidhm ag Gnóthas Iarnróid. Ní mór cineál agus raon feidhme na n-oibríochtaí a chur san áireamh agus leordhóthanacht an árachais nó socrú comhchosúil á measúnú. Caithfidh an clúdach árachais riachtanach a bheith i bhfeidhm ar feadh na tréimhse a shonraítear sa CRR ach ar a laghad ar feadh ré an Chonartha Rochtana. Beidh ar gach fochonraitheoir leibhéal riachtanach de chlúdach árachais a bheith i bhfeidhm freisin.

2.3 Gnó Ginearálta / Coinníollacha Tráchtála

2.3.1 Creat-Chomhaontú

Is féidir creat-chomhaontuithe a dhréachtú idir Iarnród Éireann IM agus Iarratasóir RU ina sonrú tréithe acmhainne an bhonneagair iarrtha ag an Iarratasóir a sholáthróidh Iarnród Éireann IM ar feadh tréimhse níos faide ná fad aon amhláir amháin. De ghnáth mairfidh creat-chomhaontú ar feadh tréimhse cúig bliana. Is féidir tuilleadh faisnéise a fháil ón mBainisteoir Bonneagair ag networkaccess@irishrail.ie.

2.3.2 Conarthaí Rochtana

Ní mór do gach Gnóthas Iarnróid Conradh Rochtana a dhéanamh le hIarnród Éireann IM maidir le húsáid an iarnróid, chomh maith leis an inniúlacht a bhfuil sé de cheart ag an nGnóthas Iarnróid nó faoinar féidir leis an nGnóthas Iarnróid a fháil. Leagtar amach sa Chonradh Rochtana na coinníollacha ginearálta riaracháin, teicniúla agus airgeadais a rialaíonn úsáid an Líonra do na seirbhísí ar chonradh.

Tá an Conradh Rochtana eiseamláireach agus na Téarmaí agus Coinníollacha Ginearálta comhfhreagracha in Aguisín 11. Tugtar Conradh Rochtana ar leith chun críche tar éis idirbheartaíocht idir na páirtithe lena mbaineann.

2.4 Rialacha Oibriúcháin

Tá ceangal ar gach Gnóthas Iarnróid na rialacha oibriúcháin arna bhfoilsíú ag Iarnród Éireann agus na rialacháin theicniúla a bhaineann leo a leanúint agus a chomhlíonadh leis seo.

Clúdaíonn meascán de na trí dhoiciméad seo a leanas na rialacha oibriúcháin nach mór do Ghnóthas Iarnróid a chomhlíonadh:

1. An Leabhar Rialacha
2. An Amchlár Oibre
3. An 'Aguisín Ginearálta leis an Amchlár Oibre'

Scaipeann an Bainisteoir Bonneagair cáipéis dar teideal an 'Ciorclán Seachtainiúil' freisin agus is é seo an modh trína dtugann an Bainisteoir Bonneagair comhairle do na páirtithe ábhartha maidir le haon athruithe molta ar na trí dhoiciméad a luaitear thuas. Tá na doiciméid seo ar fáil ach iad a iarraidh ó Iarnród Éireann agus is féidir le RUanna Cláraithe an Ciorclán Seachtainiúil a iarraidh tríd an nasc seo a leanas: <https://www.irishrail.ie/ga-ie/about-us/iarnrod-eireann-network-statement/weekly-circular-information>

Ní mór do gach Gnóthas Iarnróid cloí go hiomlán leis na caighdeáin náisiúnta sábháilteachta atá ann cheana féin.

2.5 Iompar Eisceachtúil

Meastar go bhfuil iompar eisceachtúil de réir bhrí Bhileog UIC (Aontas Idirnáisiúnta na nIarnród) 502-1 nuair a chruthaíonn sé deacrachtaí ar leith mar gheall ar a mhéid, a mheáchan nó a phacáistiú, i ndáil le suiteálacha seasta nó vaigíní ar cheann de na líonraí/Gnóthais Iarnróid atá le húsáid agus i gcás, mar gheall air sin, nach féidir glacadh leis ach i gcoinníollacha teicniúla nó oibriúcháin speisialta.

Ní féidir Iompar Eisceachtúil a dhéanamh ach amháin faoi choinníollacha speisialta arna sainiú agus arna gcomhaontú ag Iarnród Éireann roimh ré.

2.6 Earraí Contúirteacha

Tá iompar earraí contúirteacha d'iarnród á rialú ag I.R. 651 de 2010 dar teideal na Comhphobail Eorpacha (Earraí Contúirteacha a Iompar ar Iarnród). Tá na rialacha sin bunaithe ar rialacháin RID, CIM agus COTIF an Aontais Eorpaigh. Ní mór d'iaratasóirí a bhfuil sé ar intinn acu Earraí Contúirteacha a iompar sonraí iomlána faoi nádúr na n-earraí a bheidh le hiompar d'iarnród a sholáthar ina n-iaratas/na hiarratais ar acmhainn don Bhainisteoir Bonneagair.

2.7 Treoirlínte maidir le Próiseas Glactha an Rothstoic

In Éirinn tabharfaidh an CRR an tÚdarú chun Rothstoc nua, uasghrádaithe nó athnuaithe a Chur i Seirbhís (APS). Éilíonn sé seo go gcuirfí iarratas isteach ag teacht le ceanglais dhlíthiúla na hEorpa agus na hÉireann. Tá treoir curtha le chéile ag an CRR don Phróiseas Údaraithe chun Fochórais Iarnróid a Chur i Seirbhís, go háirithe RSC-G-009. Tá an leagan is déanaí de threoirlínte maidir le measúnú sábháilteachta ar oibreacha bonneagair nua agus ar rothstoc nua ar fáil ar shuíomh gréasáin CRR (www.crr.ie).

<http://www.crr.ie/publications/guidelines-for-the-safety-assessment-of-new-infrastructure-works-and-new-rolling-stock/>

I dteannta leis an bpróiseas APS, beidh sé riachtanach, ar mhaithe le comhtháthú sábháilte agus comhoiriúnacht theicniúil an Rothstoic, caighdeáin áirithe atá sainmhínithe ag an mBainisteoir Bonneagair. Is féidir tuilleadh faisnéise a fháil le teagmháil a dhéanamh le.

Stiúrthóir IM,
Iarnród Éireann,
Foirgneamh Innealtóireachta & Oibreacha Nua,
Inse Chór,
Baile Átha Cliath 8
Guthán: 01 707 3849
Ríomhphost: eamonn.ballance@irishrail.ie

2.8 Próiseas Glactha Foirne

Gné riachtanach den tsábháilteacht is ea oiliúint agus deimhniú foirne, go háirithe tiománaithe traenach. Clúdaíonn oiliúint tiománaithe rialacha oibriúcháin, an córas comharthaíochta, eolas ar bhealaí agus nósanna imeachta éigeandála.

Beidh gach gnóthas iarnróid freagrach as leibhéal oiliúna agus cáilíochtaí aon chomhalta dá fhoireann a bheidh i mbun oibre a bhaineann le sábháilteacht mar a leagtar amach in Airteagal 9 de, agus in Iarscríbhinn III a ghabhann le, Treoir 2004/49/CE.

Tá na ceanglais maidir le Deimhniú Tiománaithe Traenach leagtha amach sa Treoir um Tiománaithe Traenach 2007/59/AE. Tá Treoirlínte curtha le chéile ag an CRR maidir le cur i bhfeidhm na Treorach um Tiománaithe Traenach, RSC-G-025, tá an leagan is déanaí den Treoirlíne seo ar fáil ar shuíomh gréasáin CRR <http://www.crr.ie/publications/guidelines/train-driver-directive/>. Soláthraíonn na Treoirlínte seo faisnéis d'Ionaid Oiliúna, Ionaid Scrúduithe, Traenáilaithe, Scrúdaitheoirí, RUanna, IManna, Tiománaithe Traenach agus Tiománaithe is Iarrthóirí iad.

Is é an CRR an tÚdarás Inniúil chun críocha na Treorach Tiománaithe Traenach.

Coimisiún um Rialáil Iarnróid
Teach an Teampaill
57 Bóthar an Teampaill
An Charraig Dhubh
Co. Bhaile Átha Cliath A94 Y5W5
Guthán:
R-Phost: info@crr.ie

01-2068110

3 BONNEAGAR

3.1 Réamhrá

Tagraíonn bonneagar don líonra iarnróid faoi úinéireacht an stáit arna bhainistiú ag Iarnród Éireann (IÉ). Tá IÉ freagrach as tógáil agus cothabháil gach gné den chóras iarnróid in Éirinn, lena n-áirítear, ach gan a bheith teoranta do, rianta, córais chomharthaíochta, foirgnimh, struchtúir srl.

3.2 Méid an Líonra

Síneann líonra Iarnród Éireann thart ar 2,400 km de rian oibriúcháin faoi láthair, c.4,440 droichead, c. 1,100 críoch pointe, c.970 trasrianta comhréidhe, 145 stáisiún, 3,300+ gearrtha agus claífoirt, 372 ardán agus 13 thollán. Áiríonn an líonra príomhlíne, bealaí fo-uirbeacha Bhaile Átha Cliath agus comaitéirí do phaisinéirí, mar aon le bealaí lastais amháin.

Soláthraítear faisnéis níos mionsonraithe faoin líonra in Aguisíní 1 go 1D.

Tá Leabhair Faisnéise Bealaí á bhforbairt le haghaidh gach Bealaí ar Líonra Iarnród Éireann. Is doiciméad cuimsitheach é seo ina sonraítear faisnéis faoin mbonneagar feadh an bhealaigh iomláin. Is féidir leabhair, áit a bhfoilsítear iad, a fháil ón mBainisteoir Bonneagair.

3.2.1 Teorainneacha

Níl roinnt línte ar fáil do thrácht faoi láthair, is iad sin:

Baile Átha an Rí - Clár Chlainne Mhuiris

Clár Chlainne Mhuiris - Cúil Mhuine

Mainistir na Corann - Eochail

An Uaimh - Dún an Rí

An Muileann gCearr - Baile Átha Luain

Port Láirge – Trá Ros Láir

Luimneach – Faing

Trá Lí – An Fhianait

Port Láirge – Ros Mhic Thriúin

Ní aicmítear aon chuid den líonra mar 'bonneagar speisialaithe'.

Ní aicmítear aon chuid den líonra mar 'bonneagar plúchta'.

Is iad seo a leanas na línte Lastais Amháin:

Droichead Átha – mianaigh na Teamhrach

Port Láirge - Calafort Belview

3.2.2 Líonraí Iarnróid Nasctha

Tá nasc trasteorann leis an gcóras iarnróid i dTuaisceart Éireann idir Dún Dealgan agus an tIúr. Is é 8.4km an t-achar ó Stáisiún Dhún Dealgan go dtí an teorainn agus is é 15.5km an fad ó Stáisiún an Iúir (i dTuaisceart Éireann) go dtí an teorainn.

Is é seo a leanas bainisteoir bonneagair i dTuaisceart Éireann: -

Feidhmeannach Bonneagair,
Iarnróid TÉ,
3 Bóthar Abhainn an Mhíle,
Béal Feirste BT3 9BG
Tuaisceart Éireann

Tá roinnt línte príobháideacha ag freastal ar roinnt láithreacha tionsclaíochta m.sh., Calafort Bhaile Átha Cliath, monarcha Stroighne na hÉireann ag Plaitín Droichead Átha, Contae Lú agus Mianaigh na Teamhrach i gContae na Mí.

3.3 Cur síos ar an Líonra

3.3.1 Aitheantas Geografach

3.3.1.1 Cumraíocht Rian

Taispeántar méid an rianta singil / dúbailte / iolra go grafach in Aguisín 1 agus déantar achoimre air mar seo a leanas:

Príomhlíne – Síneann singil go 1178 km

Príomhlíne – Síneann dúbailte go 886 km

Príomhlíne – Síneann iolrach go 60 km

3.3.1.2 Tomhsaire Rian

Gnáthlíne

Is é an tomhsaire rian ainmniúil suiteáilte le haghaidh rian gnáthlíne:

a) Rian le ráillí claonta ag 1 in 40 (coincréite) de 1602 mm

a) Rian le ráillí claonta ag 1 in 20 ná ceartingearach de 1600 mm

Pointí agus Trasrianta

Ní mór do thomhas rian ainmniúil le haghaidh tógála nua a bheith 1600 mm do gach P&C ach amháin i gcás leagan amach ingearach de chineál 113A agus Sraith "V" 50 kg FB ar féidir a bheith 1597 mm.

3.3.1.3 Stáisiúin agus Nóid

Taispeántar na stáisiúin agus na hacmhail reatha ar líonra IÉ go grafach, in Aguisín 1A agus tá sonraí breise faoi stáisiúin paisinéirí ar taispeánt in Aguisín 1B agus 1C. Ina theannta sin, tá tuilleadh sonraí maidir le gach stáisiún lena n-áirítear faisnéis ghinearálta oibriúcháin, páirceáil, naisc iompair, agus inrochtaineacht stáisiúin ar fáil ón rannán 'Eolas Taistil & Stáisiúin' de shuíomh gréasáin IÉ <http://www.irishrail.ie/>

3.3.2 Cumais

Tá Leabhair Faisnéise Bealaí á bhforbairt le haghaidh gach Bealaí ar Líonra Iarnród Éireann. Is doiciméad cuimsitheach é seo ina sonraítear faisnéis faoin mbonneagar feadh an bhealaigh iomláin. Is féidir leabhair, áit a bhfoilsítear iad, a fháil ón mBainisteoir Bonneagair.

3.3.2.1 Tomhsaire Lódála

Sonraítear in Aguisín 3 na tomhsairí lódála agus struchtúir reatha do líonra IÉ.

3.3.2.2 Teorainneacha Meáchain

Is é 18.8 tona an t-uasualach acastóra atá ceadaithe ar líonra IÉ.

3.3.2.3 Grádáin Líne

Is é an grádán ardaithe marthanach uasta ar líonra Iarnród Éireann ná 1 as 60 sa treo Suas ar líne Bhaile Átha Cliath-Corcaigh idir poist mhíle 164 agus 162. Áirítear ar ghrádáin ardaithe leanúnacha suntasacha eile 1 in 80 sa treo Suas ar líne Bhaile Átha Cliath-Sligeach idir míle cuailí 75¼ agus 70¾ agus 1 as 90 sa treo Suas ar an líne Baile Átha Cliath-Loch Garman idir míle post 40¼ agus 36¾.

3.3.2.4 Luasanna Líne

Is é 160 km/u an t-uasluas do thraenacha paisinéirí agus 80 km/u do thraenacha lastas. Mar sin féin, ar chodanna áirithe den líne agus/nó do chineálacha áirithe traenacha beidh feidhm ag uasteorainneacha luais níos ísle. Tá na Buan-Srianta Luais seo leagtha amach in Aguisín 4.

Moltar Srianta Luais Sealadacha (TSRanna) tríd an gCiorclán Seachtainiúil a fhoilsiú Iarnród Éireann go himheánach. Áirítear ar na mórchríteir chun TSRanna a fhorchur lochtanna rian, oibreacha innealtóireachta agus coinníollacha aimsire.

Tá na heagráin is déanaí den 'Ciorclán Seachtainiúil' ar fáil ach iad a iarraidh do gach RU cláraithe tríd an nasc seo a leanas: <https://www.irishrail.ie/ga-ie/about-us/iarnrod-eireann-network-statement/weekly-circular-information>

3.3.2.5 Uasfhad Traenach

Tá uasfhad na dtraenacha paisinéirí á rialú ag fad na n-ardán ag na stáisiúin a bhfreastalaíonn na traenacha orthu. Tá faid na n-ardán leagtha amach in Aguisín 1B agus déantar iad a thomhas ó Barr an Rampa go Barr an Rampa áit a bhféadfadh an fad inúsáidte a bheith níos lú. Féadfaidh faid inúsáidte a bheith éagsúil ag brath ar shuíomh na gcomharthaí nó ar bhonneagar áitiúil. Téigh i gcomhairle leis an mBainisteoir Bonneagair, le do thoil, maidir leis an bhfad inúsáidte do shuíomh ar leith.

Ach amháin i gcás ina n-údaráítear go sonrath é, ní fhéadfaidh líon na bhfeithiclí atá ceangailte de thraenacha lastas lánchoscánaithe a bheith níos mó ná 36 Aonad Coibhéise Fiche Troigh (TEU). Chun faid traenacha a ríomh, áireofar vaigín bógaí amháin 18.6 m (62' 9") nó vaigín bógaí póca amháin 22 m mar 3 TEU, áirítear gach cineál vaigín bógaí eile mar 2 TEU agus déantar vaigíní 2 acastóir a áireamh mar 1 TEU.

3.3.2.6 Soláthar Leictreachas

Tá córas iarnróid fo-uirbeach Bhaile Átha Cliath sa limistéar atá teorantach le Mullach Íde, Binn Éadair agus na Clocha Liatha leictrithe ag 1,500V DC. Soláthraítear sruth do thraenacha trí líne theagmhála lasnairde, agus ceann de na ráillí reatha nó an dá cheann acu mar chuid den chiorcad fillte.

Is féidir le hairde sreang theagmhála a bheith idir 4,200 mm agus 5,600 mm. Is é 400 mm an t-uasmhéadar céimneach sreang theagmhála.

3.3.3 Córais Rialaithe Tráchtá agus Cumarsáide

Tá Leabhair Faisnéise Bealaí á bhforbairt le haghaidh gach Bealaí ar Líonra Iarnród Éireann. Is doiciméad cuimsitheach é seo ina sonraítear faisnéis faoin mbonneagar feadh an bhealaigh iomláin. Is féidir leabhair, áit a bhfoilsítear iad, a fháil ón mBainisteoir Bonneagair.

3.3.3.1 Córais Chomharthaíochta

Tá na córais chomharthaíochta atá in úsáid faoi láthair ar Líonra IÉ léirithe go grafach in Aguisín 5.

Comhlíonfaidh CCT Aicme A ETCS atá feistithe ar Líonra Iarnród Éireann na ceanglais ó Chaighdeán Iarnróid na hÉireann IRS-305 sa leagan is déanaí, mar a foilsíodh ar an Suíomh Gréasáin CRR (<http://www.crr.ie/publications>).

Nóta: Nuair a bheartaítear an caighdeán a mhodhnú, táthar ag súil go dtabharfar fógra do ghnóthais iarnróid chun go bhféadfar na hathruithe a d'fhéadfadh a bheith ag teastáil chun an caighdeán nuashonraithe a chomhlíonadh a chur chun feidhme.

3.3.3.2 Córais Rialaithe Tráchtá

Tá na córais rialaithe tráchtá atá in úsáid faoi láthair ar Líonra IÉ léirithe go grafach in Aguisín 6.

3.3.3.3 Córais Chumarsáide

Tá na córais chumarsáide atá in úsáid faoi láthair ar Líonra IÉ léirithe go grafach in Aguisín 7. Tá dhá chineál córas raidió traenach ann:

Mód A: Soláthraíonn sé seo cumarsáid idir an tiománaí agus CTC. Feidhmíonn sé i mód déphléacsach iomlán agus ceadaíonn sé glaonna ginearálta chuig gach traein nó glaonna scoite chuig traenacha ar leith. Ceadaíonn sé freisin do tharchur teachtaireachtaí téacs i gceachtar treo agus ceadaíonn sé glaonna a nascadh leis an gcóras PABX. Soláthraíonn an córas clúdach iomlán thar na línte ina bhfuil sé ag feidhmiú.

Mód C: Córas níos bunúsaí ag feidhmiú ar línte nach bhfuil clúdaithe ag CTC. Is córas cainéal oscailte é idir tiománaithe agus an cábán comhartha áitiúil. Níl aon soláthar ann do chumarsáid scoite le traenacha ar leith - is féidir le gach traein sa cheantar an dá thaobh den chomhrá a chloisteáil. Níl aon fhoráil ann freisin maidir le glaonna a nascadh leis an gcóras PABX. Tá raon an chórais teoranta, thart ar 5 mhíle ó gach cábán.

3.3.3.4 Córais ATC – Neamhbhainteach

3.4 Srianata Tráchtá

3.4.1 Bonneagar Speisialaithe

Féadfaidh Iarnród Éireann ranna áirithe dá bhonneagar a ainmniú lena n-úsáid ag cineálacha sonraithe seirbhísí iarnróid agus féadfaidh sé tosaíocht a thabhairt don chineál sonraithe sin i leithroinnt an chumais bhonneagair. Is é cuspóir an ainmniúcháin sin a chumasú tosaíocht a thabhairt don chineál sonraithe seirbhíse iarnróid, cé go bhféadfadh cineálacha eile seirbhísí iarnróid a bheith ann a chomhlíonann na saintréithe is gá chun an bonneagar sin a úsáid.

3.4.2 Srianata Timpeallachta

Tá oibriú na dtraenacha ar an bpríomhlíonra iarnróid faoi réir cheanglais dhlí timpeallachta na hÉireann agus dlí gaolmhar na hÉireann, lena n-áirítear núis reachtúil cosúil le torann, a gceanglaítear ar ghnóthais iarnróid agus ar Iarnród Éireann cloí leo.

3.4.3 Earraí Contúirteacha

Tá iompar earraí contúirteacha d'iarnród á rialú ag I.R. 651 de 2010 dar teideal na Comhphobail Eorpacha (Earraí Contúirteacha a Iompar ar Iarnród). Tá na rialacha sin bunaithe ar rialacháin RID, CIM agus COTIF an Aontais Eorpaigh.

3.4.4 Srianata Tollán

Féach Aguisín 4.

3.4.5 Srianata Droichead

Féach Aguisín 4.

3.4.6 Srian ar Chomharthaíocht Ordú Rialaithe (CCS).

Ní mór feithicil atá in ann traein a threorú a dteastaíonn rochtain uaithe ar Líonra Iarnród Éireann a fheistiú leis na córais CCO ábhartha do na bealaí a n-oibreoidh siad tharstu, mar a léirítear in Aguisín 5.

Féadfar socruithe eile a chomhaontú idir IM Iarnród Éireann agus RUanna maidir le feithiclí speisialta (OTManna, Feithiclí Bonneagair Iniúchta, Feithiclí Oidhreachtá agus Feithiclí Bóthair Iarnróid).

Nóta: Féadfaidh feithiclí feistithe le CAWS oibriú i limistéir ATP.

Comhlíonfaidh CCO AICME ETCS atá feistithe ar fheithicil atá in ann traein a threorú a éilíonn rochtain ar Líonra Iarnród Éireann na ceanglais ó chaighdeán Iarnróid Éireann IRS-304 sa leagan is déanaí, mar atá foilsithe ar shuíomh gréasáin CRR (<https://www.crr.ie/publications/guidelines>). Ciallaíonn sé seo go gcaithfidh gach feithicil atá in ann traein a threorú a oibríonn le CCO faoin AICME A cloí leis an leagan reatha den chaighdeán seo i gcónaí.

Nóta: Nuair a bheartaítear an caighdeán a mhodhnú, táthar ag súil go dtabharfar fógra do ghnóthais iarnróid chun go bhféadfar na hathruithe a d'fhéadfadh a bheith ag teastáil chun an caighdeán nuashonraithe a chomhlíonadh a chur chun feidhme.

Nóta: I gcomhréir leis an TSI CCS reatha, d'fhéadfadh go mbeadh oibleagáid forbartha nó d'fhéadfadh go mbeadh oibleagáid ann cheana féin maidir le feithicil atá nua-údaraithe le haghaidh oibriú i Líonra Iarnród Éireann a bheith feistithe leis an trealamh CCO AICME A ETCS thuasluaite.

Aguisín 5: Déanfar léarscáil de chórais Chomharthaíochta CCT ar Líonra Iarnród Éireann a nuashonrú chun córais CCT Leibhéal 1 ETCS a léiriú.

3.5 Infhaighteacht an Bhonneagair

Forchoimeádan Iarnród Éireann an ceart rochtain a shrianadh go tréimhsiúil ar chodanna den líonra chun críche oibreacha cothabhála, athnuachana agus feabhsúcháin.

Cuireann an IM a clár oibre faoi bhráid na Roinne Iompair faoi dheireadh mhí Dheireadh Fómhair gach bliain don bhliain atá romhainn. Mar chuid den phróiseas pleanála don bhliain amach romhainn ullmhaíonn an IM, i gcomhairle le RUanna cláraithe agus de réir Sceideal 5 de I.R. 249 de 2015 (arna leasú ag I.R. 398 de 2020, Sceideal 5), an plean seilbhe suaite don bhliain atá romhainn. Áirítear an t-eolas seo a leanas sa phlean um sheilbh suaite: -

- Dáta Beartaithe na n-oibreacha.
- Líne
- Suíomh
- Cineál agus Fad Sealbhaíochta
- Oibreacha le críochnú
- UP/DN/Singil
- Am Tosaigh
- Am Críochnaithe
- Tuilleadh faisnéise ábhartha

Leagtar amach in Iarscríbhinn 1 sonraí na bpleananna suaiteacha sealbhaithe a comhaontaíodh roimh ré idir an IM agus iarratasóirí lena mbaineann, ina bhfuil roinnt sonraí ardleibhéil ar réadmhaoine suaiteach breise chomh fada agus is eol iad. Comhaontaítear amlínte maidir le faisnéis a fhoilsiú a bhaineann leis an bplean um sheilbh suaite agus na conairí traenach a thairgtear do thraenacha paisinéirí, idir an IM agus na hiarratasóirí lena mbaineann.

Ba chóir a thabhairt faoi deara gur plean seilbhe suaite dinimiciúil é seo agus d'fhéadfadh go n-athrófaí é i rith na bliana ag brath ar chúinsí athraitheacha lena n-áirítear mar shampla athruithe ar an bpróifíl maoinithe comhaontaithe, imeachtaí speisialta (m.sh. cluichí, ceolchoirmeacha, srl) agus cúinsí eile gan choinne lena n-áirítear an sábháilteacht. Tá sonraí na n-athruithe seo leagtha amach sa Chiorclán Seachtainiúil ar féidir é a fheiceáil ach é a iarraidh tríd an URL seo a leanas (<https://www.irishrail.ie/en-ie/about-us/iarnrod-eireann-network-statement/weekly-circular-information>). Tabharfar Iarscríbhinn 1 cothrom le dáta a mhéid is gá athruithe a fhoilsiú de réir I.R. 398.

Leagtar amach sna Conarthaí Rochtana Rian do sheirbhísí idir an Bainisteoir Bonneagair agus na Gnóthais Iarnróid an próiseas chun sealúchais shuaiteacha agus cúiteamh airgeadais gaolmhar a chomhaontú.

3.6 Críochfoirt Paisinéirí (Stáisiúin)

Faoi láthair tá 145 stáisiún paisinéirí* ar líonra Iarnród Éireann. Sonraítear na stáisiúin seo agus a n-áiseanna go grafach agus i bhfoirm tábla in Aguisín 1.

** lena n-áirítear Gabhal Mhaigh Nulla nach n-oibríonn ach mar phointe aistrithe do sheirbhísí go/ó Bhaile an Átha agus ón Chiseog a bhfuil a oscailt ar feitheamh.*

3.7 Críochfoirt Lastais

Tá sonraí ar na críochfoirt lasta atá á n-oibriú ag Iarnród Éireann agus ag cuideachtaí eile araon go grafach agus i bhfoirm tábla in Aguisín 2.

3.8 Áiseanna Seirbhíse

3.8.1 Clóis Foirmiú Traenach

Féach Aguisín 8 agus chun tuilleadh eolais a fháil ar chlós foirmithe traenacha agus áiseanna déan teagmháil le.

Stiúrthóir IM,
Iarnród Éireann,
Foirgneamh Innealtóireachta & Oibreacha Nua,
Inse Chór,
Baile Átha Cliath 8
Guthán: 01 707 3849
Ríomhphost: eamonn.ballance@irishrail.ie

3.8.2 Taobhlaigh Stórála

Féach Aguisín 8 chun sonraí a fháil faoi gach suíomh taobhlach agus fad na traenach.

3.8.3 Áiseanna Cothabhála

Mar Bhainisteoir Bonneagair, ní thairgeann Iarnród Éireann saoráidí ag iostaí cothabhála.

3.8.4 Áiseanna Athbhreoslaithe

Mar Bhainisteoir Bonneagair, ní thairgeann Iarnród Éireann aon áiseanna athbhreoslaithe.

3.8.5 Áiseanna Teicniúla

3.8.5.1 Brathadóirí Bosca Acastóra Te (HABD)

Tá suíomh HABDanna ar líonra IÉ léirithe go grafach in Aguisín 9.

3.8.5.2 Caschláir

Tá roinnt caschlár ar líonra Iarnród Éireann a bhfuil riochtaí éagsúla orthu. Is féidir sonraí maidir le caschláir atá ag feidhmiú faoi láthair a fháil ón mBainisteoir Bonneagair agus níl ann ach iad siúd atá san áireamh sa Phacáiste Íos-Rochtana.

3.9 Forbairt Bonneagair

Tá roinnt tionscadal forbartha bonneagair tugtha chun críche le blianta beaga anuas agus tá cinn eile beagnach críochnaithe nó ag ardchéimeanna pleanála. Is féidir tuilleadh sonraí a fháil le cuairt a thabhairt ar an rannán 'Tionscadail & Infheistíocht' ar shuíomh gréasáin Iarnród Éireann ag: <http://www.irishrail.ie/>

4 LEITHDHÁILEADH ACHMHAINNE

4.1 Réamhrá

Tá an creat dlíthiúil do leithdháileadh acmhainne á rialú ag I.R. Uimh. 249 de 2015 arna leasú ag I.R. Uimh. 398 de 2020 (dá ngairtear 'I.R. 249 de 2015' anseo feasta). Tugann na rialacháin seo éifeacht do Threoir 2012/34/AE ó Pharlaimint na hEorpa agus ón gComhairle maidir le leithdháileadh an bhonneagair iarnróid agus maidir le muirir a thobhach. Tugann Rialacháin 19 agus 20 de I.R. 249 de 2015 aghaidh go sonrach ar leithdháileadh acmhainn bonneagair.

4.2 Próiseas Leithdháilte Acmhainne

Iarrfar ar an gComhlacht um Fheidhmeanna Bunúsacha (CEB) an acmhainn chun seirbhísí rialta traenach a oibriú ar líonra iarnróid na hÉireann do gach tréimhse ama laistigh den tréimhse ama atá sainithe i gcomhréir leis na nósanna imeachta atá leagtha amach ag an EFB. De réir na rialachán is féidir iarratais traenach ad hoc a dhéanamh ar acmhainn conair do thrácht seachas do thrácht rialta. Faoi na rialacháin féadfaidh an EFB freisin ar iarratas cosáin traenach a leithdháileadh ar oibreoirí feithiclí iarnróid oidhreachta agus féadfaidh sé muirear ainmniúil a tharscaoileadh nó a ghearradh maidir le hacmhainn bonneagair a leithdháileadh ar oibreoirí feithiclí iarnróid oidhreachta.

Féadfaidh Gnóthas Iarnróid atá bunaithe, nó atá le bunú, sa Stát, iarratas ar acmhainn bonneagair iarnróid a leithdháileadh a chur faoi bhráid EFB le haghaidh gach tréimhse ama ag Gnóthas Iarnróid atá bunaithe, nó atá le bunú, sa Stát nó i mBallstát eile. Ní mór don iarratasóir na doiciméid agus na bannaí ábhartha a bhfuil cur síos orthu i gCuid 2.2 den Ráiteas Líonra a sholáthar s.é. ceadúnas oibriúcháin, deimhniú sábháilteachta agus árachas oiriúnach sa bhreis ar an táille iarratais de €750 (de réir Rialachán 13 de I.R. Uimh. 249 de 2015). Urramóidh an EFB rúndacht tráchtála aon fhaisnéise a chuirfidh aon iarratasóir ar fáil.

Déanfar iarrataí ar leithdháileadh acmhainne ar ghréasán iarnróid na hÉireann i scríbhinn chuig EFB i gcomhréir leis na nósanna imeachta arna leagan amach ag EFB, lena n-áirítear an sceideal le haghaidh ullmhú an Amchlár Oibre (WTT). Ciallaíonn "Amchlár Oibre (WTT)" na sonraí lena sainítear gach gluaiseacht traenach agus rothstoc pleanáilte a dhéanfar ar an mbonneagar ábhartha le linn na tréimhse a bheidh sé i bhfeidhm.

Tá an EFB freagrach as an WTT a thiomsú tar éis aighneachtaí ó Ghnóthais Iarnróid (RUanna) a fhíorú agus a bhailíochtú.

Déanfaidh an EFB, tar éis dul i gcomhairle leis an IM agus leis na RUanna, dáta an chéad nuashonraithe WTT eile a chur in iúl seacht mí ar a laghad roimh ré. Tá an sceideal chun an WTT a nuashonrú le linn na tréimhse leithdháilte acmhainne léirithe thíos. Baineann sé seo le timpeallacht il-RU ina dtugtar tréimhse fógra 4 mhí ar a laghad do RUanna chun iarratas a dhéanamh ar chonair traenach le cur san áireamh san WTT a thabharfar cothrom le dáta de ghnáth i mí na Nollag gach bliain chun an Ráiteas Líonra a uaslódáil chuig suíomh gréasáin Iarnród Éireann. Ba chóir a thabhairt faoi deara, áfach, i bhfianaise na timpeallachta aonair RU (IÉRU) atá i líonra Iarnród Éireann faoi láthair, seachas an chonair idir Baile Átha Cliath agus Béal Feirste a fhreastalaíonn ar chomhfhiontar idir IÉRU agus NIR/Tranlink, go bhfuil scóip ann do thréimhsí comhairliúcháin níos giorra chun éascú a dhéanamh ar eisiúint WTTanna a d'fhéadfadh a bheith faoi réir

breithnithe PSO. Ina theannta sin, tá scóip ann do RUanna cláraithe níos lú comhoibriú le IÉRU le linn an phróisis iarratais chun conairí traenach tiomnaithe a dhaingniú san WTT. Aon cheisteanna a bhaineann leis an WTT. Ba cheart aon cheisteanna a bhaineann le próiseas Leithdháilte Acmhainne WTT a chur chuig an EFB (sonraí teagmhála thíos).

Sceideal chun an Amchlár Oibre a ullmhú.

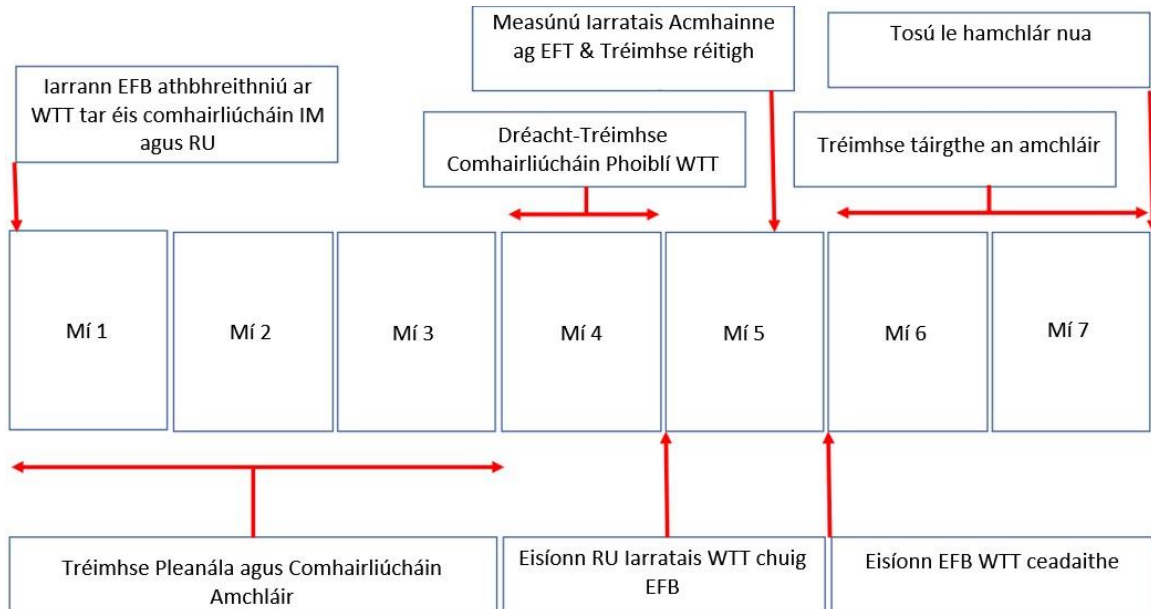

Ní ghlacfar ach le hiarratais a chomhlíonann na ceanglais atá leagtha amach thuas agus iad siúd atá leagtha amach i Roinn 2.2.1. Baineann na coinníollacha rochtana seo freisin le RUanna a lorgaíonn iarratais acmhainne ad-hoc.

Tar éis amchlár oibre nua (WTT) a bheith foilsithe b'fhéidir gur mhian le RUanna conairí traenach breise a fháil nó leasú a dhéanamh ar aon cheann dá gconairí traenach atá san áireamh cheana féin. Glaoitear ar na hathruithe seo ar iarratais ar athruithe ad-hoc oibreoirí traenach. Féadfaidh iarratasóirí a leithéid d'athruithe ad hoc a iarraidh lasmuigh d'acmhainn na tréimhse forordaithe WTT agus féadfaidh siad iad seo a leanas a áireamh: -

- Sliotán traenach breise uair amháin nó níos mó,
- Sonraí sliotán amháin nó níos mó a leasú, agus
- Sliotán traenach amháin nó níos mó a bhaint.

Chomh maith leis an WTT a tháirgeadh, déanfaidh an EFB iarrataí conair ad hoc gearrthéarmacha (níos mó ná 48 uair an chloig d'fhógra) a leithdháileadh.

Ag cur san áireamh nádúr na n-iarratas ad hoc ar chonairí an-ghearr (48 uair an chloig nó níos lú) a d'fhéadfadh teacht chun cinn, cuirfear iad seo faoi bhráid an Bhainisteora Bonneagair chun go ndéileálfar leo go díreach. Ina dhiaidh sin cuirfear na sonraí ar fáil don EFB chun críocha taifead agus chun muirir rochtana rianta a riar.

Ní mór an Fhoirm Iarratais ar Athrú d'Oibritheoir Traenach atá leagtha amach i Sceideal 1 a bheith in éineacht le gach iarratas ar athruithe ad-hoc ó oibreoir traenach agus ní mór é a chur isteach chomh luath agus a aithnítear an riachtanas agus 48 uair ar a laghad roimh ré. I gcás nach bhfuil fógra 48 uair an chloig ar a laghad indéanta, ní mór an t-iarratas a chur isteach go díreach chuig an IM chun déileáil leis go díreach.

Más mian le RU athrú buan ar an WTT a lorg laistigh de thréimhse an amchláir ní mór an t-iarratas a chur isteach chuig an EFB 20 lá oibre ar a laghad roimh an leasú WTT a iarrtar.

Ina theannta sin, féadfaidh an EFB acmhainn bonneagair a chur in áirithe chun a chumasú don IM freagairt go tapa ar iarratais ar éagsúlachtaí ad-hoc intuartha ar chonairí traenach aonair.

Rachaidh EFB i gcomhairle leis na páirtithe leasmhara maidir leis an dréacht-WTT agus ceadóidh sé tréimhse míosa don IM chun iarratais ar acmhainn RUanna a mheasúnú agus chun saincheistanna acmhainne a réiteach. Cuirfear san áireamh sa dréacht-WTT an acmhainn a iarrtar ar choinníoll go bhféadfar trácht iarnróid a oibriú i gcomhréir le rialacháin theicniúla agus sábháilteachta de bharr na gconairí traenach a iarrtar.

Féadfaidh Iarnród Éireann-IM bonneagar sonracha a ainmniú le húsáid ag cineálacha sonracha iompair. Ní chuirfidh ainmniú den sórt sin cosc ar úsáid bonneagair den sórt sin ag cineálacha eile tráchta nuair a bhíonn acmhainn ar fáil agus nuair a chomhlíonann an rothstoc na saintréithe teicniúla is gá.

4.3 Próiseas Comhordaithe

Cuirfidh EFB tuairimí na bpáirtithe leasmhara san áireamh agus áiritheoidh sé go leithdháilfear acmhainn bunaithe ar (a) an dréacht-amchlár (b) ar mhodh cothrom neamh-idirdhealaitheach agus (c) faoi réir I. R. 249 de 2015.

Ní fhéadfar bonneagar a leithdháileadh ach ar ghnóthas iarnróid atá cáilithe agus ceadúnaithe go cuí. Comhlíonfaidh an EFB, a mhéid is féidir, na hiarrataí uile ar acmhainn lena n-áirítear iarrataí ar chonairí traenach a thrasnaíonn níos mó ná líonra amháin. Faoi réir Rialachán 20 fo-alt 4 de I.R. 249 de 2015, ní fhéadfaidh EFB iarratas ar chonair traenach áirithe a dhiúltú mura bhfuil aon iarratas eile ann ar an gconair iomlán nó ar chuid de.

Má fhaightear níos mó ná iarratas amháin le haghaidh cosán traenach ar fad nó cuid de, déanfaidh an EFB a dhícheall, trí leasuithe oiriúnacha a mholadh, teacht ar chomhaontú i measc na n-iarratasóirí a cheadódh cuid de na hiarratais nó na hiarratais go léir a dheonú. Mura féidir teacht ar chomhaontú leis na hiarratasóirí go léir, cé nár dhiúltaigh na hiarratasóirí go míréasúnta aontú le modhnú ar a n-iarratas, déanfaidh an BCE an conair a leithdháileadh ar na hiarratasóirí ar bhonn neamh-idirdhealaitheach bunaithe ar an leithdháileadh tosaíochta seo a leanas: -

- a. Gluaiseachtaí traenach a bhaineann le comhaontú conartha seirbhíse poiblí,
- b. Seirbhísí lasta,
- c. Traenacha innealtóireachta
- d. Seirbhísí eile do phaisinéirí

Féadfaidh an EFB diúltú d'aon iarratas más rud é, ina thuairim, gur dhiúltaigh an t-iarratasóir go míréasúnta aontú le modhnú ar a iarratas.

Cuirfear cinneadh an EFB maidir le hiarratas (lena n-áirítear i gcás diúltaithe, an chúis nó na cúiseanna leis an diúltú) in iúl i scríbhinn don iarratasóir. Má dhiúltaítear don iarratas ar fhorais neamhleor acmhainn beidh an fhaisnéis seo a leanas san fhógra scríofa freisin:-

- Go bhfuil an t-iarratasóir i dteideal iarraidh ar an EFB athmhachnamh a dhéanamh ar an iarratas ag an gcéad choigeartú eile ar an amchlár
- An dáta ar a ndéanfaí na coigeartuithe sin a bhreithniú, agus
- An t-am a cheadaítear agus an nós imeachta don iarratas.

4.4 Próiseas Réitigh Díospóidí

De réir na rialachán (Rialachán 30 de I.R. 249 de 2015) féadfaidh Gnóthas Iarnróid arb éagóir leis cinneadh ó EFB maidir le hacmhainn bonneagair nó muirear bonneagair a leithdháileadh achomharc a dhéanamh i gcoinne an chinnidh sin chuig an CRR trí fhógra achomhairc i scríbhinn a sheachadadh tráth nach déanaí ná 21 lá tar éis fógra a thabhairt don iarratasóir faoin gcinneadh atá á achomharc.

4.5 Bonneagar Cúnga: Sainmhíniú, Critéir Tosaíochta agus Próiseas

Mura féidir iarrataí ar acmhainn bonneagair a shásamh go leordhóthanach tar éis an phróisis chomhordaithe dearbhóidh EFB an chuid sin den líonra mar “limistéar cúnga”. Is réimse é seo den líonra iarnróid nach féidir an t-éileamh ar acmhainn ina leith a shásamh go hiomlán le linn tréimhsí áirithe, fiú tar éis na hiarrataí uile ar acmhainn a chomhordú. Féadfaidh an EFB eilimint den bhonneagar a ainmniú mar ghné cúnga freisin más léir go mbeidh cúng ann le linn na tréimhse amchláir. Fiú i réimsí cúnga is féidir leis an EFB acmhainn a chur in áirithe san amchlár oibre chun freagairt ar iarratais ad hoc intuartha.

4.6 Tréimhse Tástála Oibriúcháin

Más gá tástáil oibriúcháin chun éifeacht gníomhaíochtaí cothabhála bonneagair, athnuachana agus/nó feabhsúcháin ar WTTanna amach anseo a mheasúnú, cuirfear an tréimhse tástála seo ar fáil ag an IM roimh tháirgeadh dréacht-amchlár oibre na bliana ina dhiaidh sin.

Déanfar aon athruithe ar an mbonneagar chun tacú leis an tástáil oibriúcháin a bhféadfadh tionchar a bheith acu ar an amchlár oibre reatha faoi nós imeachta rialaithe athraithe de na Comhaontuithe Rochtana Rian reatha.

4.7 Leithdháileadh Acmhainne le haghaidh Cothabhála, Athnuachana agus Feabhsúcháin

Chun leibhéal cháilíochta, sábháilteachta agus iontaofachta an bhonneagair a ráthú, ní mór don IM cuid dá n-acmhainn atá ar fáil a fhorchoimeád le haghaidh obair cothabhála agus fheabhsúcháin thréimhsiúil de réir tréimhse ama, coda agus líne. Féadfaidh iarratasóirí iarratais choinníollacha a dhéanamh ar chonairí ag na hamanna seo.

Leagann an Conradh Rochtana Riain idir an IM agus RUanna amach an próiseas chun sealúchais suaiteacha agus cúiteamh airgeadais gaolmhar a d'fhéadfadh a bheith i gceist a chomhaontú.

4.8 Rialacha Neamhúsáide / Rialacha Cealaithe

Coimeádann an EFB an ceart chun conairí amhláir a chur ar ceal nuair a thiteann a n-úsáid faoi bhun an chuóta tairsí 25 faoin gcéad i mí ar leith mura rud é gur cúiseanna neamheacnamaíocha ba chúis leis sin lasmuigh de rialú líomhnaithe agus cruthaithe an Ghnóthais Iarnróid. Beidh Gnóthais Iarnróid faoi cheangal ag na muirir atá leagtha amach i Roinn 6.

4.9 Iompar Eisceachtúil agus Earraí Contúirteacha

Ní mór iarratais ar chonairí don chineál seo iompair a dhéanamh le fógra 30 lá ar a laghad mar gheall ar an ngá le measúnú agus réiteach a dhéanamh ar aon neamh-chomhoiriúnacht le hIarnród Éireann.

4.10 Bearta Speisialta a ghlacfar i gcás Suaitheadh.

I gcás suaitheadh ar thrácht iarnróid de bharr tionóiscí nó lochtanna teicniúla, déanfaidh an IM na bearta uile is gá chun na gnáthchoinníollacha oibriúcháin go léir a athbhunú. I gcás éigeandálaí nó teipeanna teicniúla, rud a fhágann nach féidir an bonneagar a úsáid go sealadach, féadfar conair traenach leithdháilte a chur ar ceal gan fógra le linn na tréimhse deisiúcháin. Bainfear úsáid as an Scéim Feidhmíochta atá leagtha amach i gCuid 6.4 chun cúis an chur isteach a chur i leith an pháirtí ábhartha.

4.11 Sonraí Teagmhála.

Comhlacht Feidhmeanna Riachtanacha.

Grúpa Aturnae CIE

Teach Bridgewater

Droichead na hInse

Baile Átha Cliath 8

G: +353 1 703 1500

Ríomhphost: colm.costello@cie.ie

Stiúrthóir IM,

Iarnród Éireann,

Foirgneamh Innealtóireachta & Oibreacha Nua,

Inse Chór,

Baile Átha Cliath 8

Guthán: 01 707 3849

Ríomhphost: eamonn.ballance@irishrail.ie

Coimisiún um Rialáil Iarnróid

Teach an Teampaill

57 Bóthar an Teampaill

An Charraig Dhubh

Co. Bhaile Átha Cliath A94 Y5W5

Guthán:

01-2068110

R-Phost: info@crr.ie

5 SEIRBHÍSÍ

5.1 Réamhrá

Beidh Gnóthais Iarnróid i dteideal an phacáiste rochtana íosta agus rochtana riain ar shaoráidí seirbhíse agus ar sholáthar seirbhísí mar a thuiriscítear i Sceideal 2 I.R. 249 de 2015.

5.2 Pacáiste Rochtana Íosta

Cuimseoidh an pacáiste rochtana íosta riain:

- láimhseáil iarratas ar acmhainn bonneagair
- an ceart chun acmhainn arna dheonú a úsáid
- úsáid bhonneagar iarnróid lena n-áirítear rianphointí agus acomhail
- úsáid stáisiúin do phaisinéirí lena n-áirítear taispeáint faisnéise taistil agus suíomh oiriúnach le haghaidh díolachán ticéad
- rialú traenach lena n-áirítear comharthaíocht, rialáil, seoladh agus cumarsáid agus soláthar faisnéise ar ghluaiseacht traenacha
- Úsáid trealaimh soláthair leictreachais le haghaidh srutha tarraingthe nuair is cuí (Mullach Íde / Binn Éadair – Na Clocha Liatha).
- Rochtain ar chríochfoirt lastas agus ar shaoráidí calafoirt mhuirí agus intíre atá nasctha le háiseanna iarnróid
- Rochtain ar chlóis maoirseachta agus ar shaoráidí foirmithe traenach, lena n-áirítear saoráidí siúnta
- Rochtain ar áiseanna stórála
- Cúnamh chun traenacha neamhghnácha a reáchtáil
- Rochtain ar líonraí teileachumarsáide teoranta don mhéid a theastaíonn i ndáil le hoibríochtaí traenach
- Aon seirbhísí coimhdeacha eile ar deonaíodh acmhainn dóibh lena n-áirítear faisnéis fhorlíontach a sholáthar
- gach faisnéis eile a theastaíonn chun an tseirbhís ar deonaíodh acmhainn di a chur i bhfeidhm nó a oibriú.
- Rialú ar iompar earraí contúirteacha (Ní mór iarratais ar chonairí don chineál seo iompair a dhéanamh le fógra 30 lá ar a laghad mar gheall ar an ngá le measúnú agus réiteach a dhéanamh ar aon neamh-chomhoiriúnacht le hIarnród Éireann.)

5.3 Seirbhísí breise / coimhdeacha eile a sholáthar

Ní thairgeann an IM na seirbhísí breise / coimhdeacha seo a leanas mar chuid den phacáiste Rochtana Íosta:

- Áiseanna athbhreoslaithe agus soláthar breosla.
- Seirbhísí cothabhála troma traenach a sholáthraítear in áiseanna cothabhála atá tiomnaithe do thraenacha ardluais nó do chineálacha eile rothstoc a dteastaíonn saoráidí ar leith uathu.
- Iniúchadh teicniúil ar rothstoc.

-
- Seirbhísí do Traenacha (saoráidí glantacháin agus níocháin, réamhthéamh traenacha paisinéirí, soláthar uisce, láimhseáil dramhaíola leithris srl.)
 - Siúntas

Níl oibleagáid ar Iarnród Éireann na seirbhísí breise / coimhdeacha seo a sholáthar agus tá a gcumas iad a sholáthar teoranta.

5.4 Faisnéis Fhorlíontach.

Iarrtar ar aon oibreoir nua ionchasach a dteastaíonn faisnéis uaidh sa bhreis ar an bhfaisnéis a sholáthraítear sa Phacáiste Rochtana Íosta teagmháil a dhéanamh le:

Stiúrthóir IM,
Iarnród Éireann,
Foirgneamh Innealtóireachta & Oibreacha Nua,
Inse Chór,
Baile Átha Cliath 8
Guthán: 01 707 3849
Ríomhphost: eamonn.ballance@irishrail.ie

6 MUIRIR

6.1 Prionsabail Muirear

Tá na muirir as úsáid an bhonneagair á rialú ag Rialachán 25 de IR 249 de 2015. Tá an córas muirir bunaithe ar an gcaiteachas cothabhála agus athnuachana ar an mbonneagar iarnróid.

Faoi Rialachán 13.3 de I.R. 249 de 2015 tá gá le muirear áirithinte mar chuid den phróiseas iarratais ar thuilleadh, iníoctha ag Gnóthas Iarnróid mar bhanna 5%, nó socrú coibhéiseach eile, den chostas iomlán ar sholáthar na seirbhíse a bhfuil an leithdháileadh ag teastáil ina leith mar aon le táille iarratais de €750.

6.1.1 Pacáiste Rochtana Íosta

Clúdaíonn taraif an Phacáiste Rochtana Íosta an ceart rochtana, an ceart chun áirithintí conair traenach a dhéanamh agus an ceart chun traenacha a rith ar an mbonneagar iarnróid, lena n-áirítear na seirbhísí go léir atá liostaithe in Alt 5.2.

6.1.2 Sruth Tarraingthe

Gearrfar muirear ar leith ar úsáid an tsoláthair leictreachais a thaispeánfar ar shonraisc ar leithligh ó mhuirir as an trealamh soláthair leictreachais a úsáid.

6.1.3 Seirbhísí breise / Coimhdeacha

Níl oibleagáid ar Iarnród Éireann na seirbhísí breise / coimhdeacha seo a sholáthar agus tá a gcumas iad a sholáthar teoranta.

6.2 Córas Muirir

Tá an taraif a chuirtear i bhfeidhm ar sheirbhísí a oibríonn ar an líonra bunaithe ar na prionsabail seo a leanas: -

Muirear Bonneagair Riain Úsáide Athraitheach:

Clúdaíonn sé costais oibriúcháin, cothabhála agus athnuachana an bhainisteora bonneagair a athraíonn de réir tráchta. I dtéarmaí eacnamaíocha léiríonn sé na costais incriminteacha gearrthréimhseacha. Íocann gach gnóthas iarnróid a úsáideann líonra iarnróid na hÉireann an muirear úsáide inathraithe. Beidh comhráta muirear aonair ar fud líonra iomlán Iarnród Éireann.

Muirear Cumhachta Tarraingthe Úsáide Athraitheach:

Clúdaíonn sé costais oibriúcháin, cothabhála agus athnuachana OHLE an bhainisteora bonneagair a athraíonn de réir tráchta. I dtéarmaí eacnamaíocha léiríonn sé na costais incriminteacha gearrthréimhseacha. Íocann gach gnóthas iarnróid a úsáideann an córas OHLE an muirear úsáide athraitheach.

Muirear seasta rochtana riain:

Aisghabhann an muirear rochtana seasta ceanglas maoinithe iarmharach an bhainisteora bonneagair mar mharcáil suas a chuirtear i bhfeidhm tar éis an t-ioncam a mheas ó na muirir inathraithe rochtana ar rianta,

muirir rochtana stáisiúin, deontais chonartha ilbhliantúla bainisteoirí bonneagair agus ioncaim eile. Ní íocann gnóthais iarnróid paisinéirí saincheadúnais é ach ar bhonn cumas íocaíochta atá sainiúil don oibreoir.

Muirear Líne Lastais Amháin:

Áirítear leis sin muirear bonneagair rian úsáide inathraithe mar aon le muirear seasta rochtana ar rianta ar bhonn cumas íocaíochta a bhaineann go sonrach leis an oibreoir.

6.3 Taraifí

6.3.1 Pacáiste Rochtana Íosta

Clúdaíonn na taraifí le haghaidh seirbhísí riachtanacha an ceart rochtana, an ceart chun áirithintí conair traenach a dhéanamh agus an ceart chun traenacha a rith ar an mbonneagar iarnróid, lena n-áirítear na seirbhísí go léir atá liostaithe in Alt 5.2.

Tá an muirear bonneagair rian úsáide athraitheach a chuirtear i bhfeidhm ar sheirbhísí a oibríonn ar an líonra ar ráta €0.0077 in aghaidh an tonna comhlán ciliméadar. Ríomhtar an méid atá iníoctha do gach turas iarnróid trí na ciliméadar tonna comhlán arna oibriú a iolrú faoi €0.0077.

Is é an muirear cumhachta tarraingthe inathraithe úsáide as cumhacht tarraingthe a úsáid ar an ngréasán DART ná €0.001 in aghaidh an tonna comhlán ciliméadar.

6.3.2

Sruth Tarraingthe

Gearrfaid muirear ar leith ar úsáid an tsoláthair leictreachais a thaispeánfar ar shonraisc ar leithligh ó mhuirir as úsáid an trealamh soláthair leictreachais atá san áireamh sa Phacáiste Rochtana Íosta.

6.4 Scéim Feidhmíochta

Féachann an scéim feidhmíochta le *“gnóthais iarnróid agus bainisteoirí bonneagair Iarnród Éireann a spreagadh chun cur isteach a íoslaghdú agus chun feidhmíocht an líonra iarnróid a fheabhsú.”* (Airteagal 25(10), I.R. Uimh. 249 de 2015).

Beidh an córas feidhmíochta bunaithe ar chóras faireacháin agus taifeadta trína ndéanfar faireachán ar mhoilleanna agus ar fheidhmíocht teipeanna agus leithdháilfear cúisíocht ar na páirtithe ábhartha. Beidh an córas trédhearcach, agus beidh próiseas achomhairc ar fáil do ghnóthais iarnróid.

Déanfar teagmhais moille a mheasúnú ar bhonn cás ar chás ar feadh ré an Chomhaontaithe Rochtana. Is iad seo a leanas na tairseacha chun moilleanna a thaifeadh:

- Seirbhísí paisinéirí a shroicheann an ceann scríbe 5 nóiméad nó níos mó déanach.
- Seirbhísí lastais a shroicheann an ceann scríbe 30 nóiméad nó níos mó déanach.

Beidh feidhmiú an chórais feidhmíochta bunaithe ar na prionsabail seo a leanas:

- Déanfar gach miontuairisc a thairfeadtar, gan cúiseanna force majeure a áireamh, a chur i leith an Bhainisteora Bonneagair nó na nGnóthas Iarnróid ar bhonn laethúil.
- Sannfar luach airgeadais de réir grúpa seirbhíse ar gach miontuairisc thairfeadta den sórt sin a leithdháilfear ar an mbainisteoir bonneagair nó ar ghnóthais iarnróid, bunaithe ar fhoirmí na hÉifeachta Imeacha Ioncaim (MRE).
- Déanfar glantionchar airgeadais an chórais feidhmíochta idir an bainisteoir bonneagair agus na gnóthais iarnróid a shonrasc ar bhonn tréimhse, faoi réir coigeartaithe d'aon liúntais nóiméad moille a chomhaontaítear idir an dá pháirtí i gcomhaontú rochtana rian.

6.5 Athruithe ar mhuirir

Clúdóidh an muirear bonneagair riain úsáide inathraithe agus an muirear cumhachta tarraingthe úsáide athraitheach a leagtar amach i roinn 6.3.1 an tréimhse ceithre bliana 2020 – 2024 go huile.

6.6 Socruithe Billeála

Feidhmíonn córas airgeadais Bainisteoir Bonneagair Iarnród Éireann ar bhonn tréimhse 13 x 4 seachtaine. Sonrascfar Gnóthais Iarnróid ar bhonn tréimhse i riaráiste. Íocfar sonraisc laistigh de 30 lá ó dháta an tsonraisc.

Beidh ráiteas ar an méid is iníoctha sa sonrasc agus beidh cibé sonraí ann is gá nó is fóirsteanach ionas gur féidir leis an duine dá dtugtar é a thuiscint, é a sheiceáil agus íocaíocht a shocrú.

Ní bheidh muirir bonneagair iníoctha inaisíoctha ach amháin nuair nach mbíonn an bonneagar ar fáil mar gheall ar imthosca atá faoi rialú an Bhainisteora Bonneagair mar atá leagtha amach i gcomhaontuithe rochtana rian

Is in Euro iomlán a dhéanfar gach íocaíocht agus déanfar iad trí ríomhaistriú airgid ("EFT").

Sceideal 1: Foirm Iarratais ar Athrú

1) Ainm an Ghnóthais Iarnróid: 2) Dáta an Iarratais:

3) Cineál Traenach (Paisinéir/Lastas): 4) Uaslúas Cheadaithe: MSU

5) Am / Laethanta / Tréimhse Oibríocháin a Iarrtar:

6) Fad Traenach Iomlán i Méadair - (Loco san áireamh): Méadair

7) Líon na bhFeithiclí i gCóngar (Loco san áireamh) agus Aicme/Cineál Feithicle

8) Olltonnáiste Traenach (Loco san áireamh):

Loco	1	2	3	4	5	6	7	8	9	10
9) Meáchain Feithicle Aonair (T):										
Fad Feithicle Aonair (m):										

10) Cineál Coscáin Rothstoc:

11) Modh Oibríocháin Traenach - (DOO / Garda):

12) Modh Cumarsáide ón Aonad Tiomána le Comhartha:

13) An bhfuil aon treoracha sonracha ag teastáil don ghluaiseacht **NÓ** don ghníomhaíocht ar an mbealach? **(Tá/Níl). Más 'TÁ', tabhair sonraí in alt 18 le do thoil:**

14) An bhfuil feithiclí liostaithe ar Chlár Náisiúnta Feithiclí CRR? **(Tá/Níl):**

15) An bhfuil an Rothstoc glanta chun oibriú thar an mbealach a iarradh? **(Tá/Níl). Mura bhfuil imréiteach bealaigh ag teastáil:**

16) Deimhnigh le do thoil go bhfuil Ceadúnas RU cheadaithe agat arna eisiúint ag an Údarás Ceadúnúcháin de réir IR 249 de 2015:

TÁ / NÍL		Ceadúnas bailí go dtí an dáta:	
----------	--	--------------------------------	--

17) Cosán Beartaithe: (nó cuir an togra Fógra Oibríocháin faoi iamh):

Túsphointe:	Ceann Scribe:	Fad gCiliméadar:
Stop (Paisinéirí) nó Pointe Láimhseála (Lastas)	Am Teachta	Am Imeachta
		Breathnuithe
		Fad gCiliméadar

18) Faisnéis / Sonraí Eile a Bhaineann le hOibríocht:

19) Faisnéis Sonrach Lastais, lena n-áirítear cur síos ar earraí:

20) An bhfuil sé ar intinn agat Earraí Contúirteacha a lompar? (Tá/Níl): Más 'TÁ' tabhair sonraí iomlána thíos le do thoil:

21) Ainm an Oifigigh iarratais RU:

Post RU ar Seilbh:

Le haghaidh Úsáide Oifigigh Leithdháilte Acmhainne:

22) Ainm an Oifigigh CA:

Post ar Seilbh:

	Dáta:	
--	-------	--

Iarratas ar

Glacadh / Diúltaigh /

Uimhir Thagartha:

Chinneadh:

Leasaigh

--	--	--

Foirm IEIM VARF v7

7 Iarscríbhinn 1.

Sonraí ar Sheilbh Suaite le haghaidh 2023 - 2025

Cuireann an IM a clár oibre faoi bhráid na Roinne Iompair faoi dheireadh mhí Dheireadh Fómhair gach bliain don bhliain atá romhainn. Mar chuid den phróiseas pleanála don bhliain amach romhainn ullmhaíonn an IM, i gcomhairle le RUanna cláraithe agus de réir Sceideal 5 de I.R. 249 de 2015 (arna leasú ag I.R. 398 de 2020, Sceideal 5), an plean seilbhe suaite don bhliain atá romhainn. Tosaíonn an próiseas go ginearálta i mí Iúil agus críochnaítear é i mí Dheireadh Fómhair ar aon dul leis an gclár oibre a chuirtear faoi bhráid na Roinne Iompair. Tá achoimre ar chlár seilbhe suaite 2023 in Alt 1 thíos. Is próiseas pleanála dinimiciúil é seo agus d'fhéadfadh go n-athrófaí é le linn na bliana ag eascairt as raon cúinsí. Tá athruithe a d'fhéadfadh a bheith ag teastáil ar an gclár um sheilbh shuaite leagtha amach sa Chiorclán Seachtainiúil.

Mar gheall ar chumraíocht gathacha líonra Iarnród Éireann níl ródú seirbhíse eile ar fáil nuair a dhúntar codanna den líonra le haghaidh sealúchas suaite. Nuair a chuirtear seirbhísí bus athsholáthair ar fáil fógraíonn an RU iad seo agus trí shuíomh gréasáin Iarnród Éireann: <https://www.irishrail.ie/ga-ie/news/irishrail-engineering-works#line-improvement-works>

Ag an am céanna leis an bpróiseas seo tá súil chun cinn ullmhaithe do dhá bhliain chun cinn maidir leis na sealbh suaite móra go príomha thart ar dheireadh seachtaine saoire bainc. Tá sonraí faoi seo do 2024 agus 2025 leagtha amach i gCuid 2. Níl ach faisnéis theoranta ar fáil i bhfad roimh ré mar gheall ar imthosca lena n-áirítear maoiniú, imeachtaí, aeráid, srl a d'fhéadfadh tionchar a bheith acu ar sceidealú an chláir oibre.

Cuid 1: Seilbh Suaite Mionsonraithe le haghaidh 2023

Dáta Beartaithe don Obair	Líne	Suíomh	Cineál agus Fad Sealbhaíochta	Obair le Críochnú	UP/DN/Singil	Tosaigh	Deireadh
Luan 26 Nollaig 2022 go dtí Dé Máirt 03 Eanáir 2023	An Taobh Theas DART	Dún Laoighaire /Bré	Dúnadh T3 an Bhóthar	Athsheoladh	Dún an dá Bhóthar	00:01	04:00
Dé Sathairn 21 go dtí Dé Domhnaigh 22 Eanáir	Líne Dart Thuaidh/Bhéal Feirste	Uí Chonghaile go Mullach Íde	T3 16 huaire	Sibhialta TPS	An dá Bhóthar Dúnta	00:30	09:50
Dé Sathairn 28 go dtí Dé Domhnaigh 29 Eanáir	Baile Átha Cliath/Corcaigh	Cill Dara go Na Solláin	T3 17 huaire	Rialaí Painéil	An dá Bhóthar Dúnta	17:00	09:45
Dé Sathairn 28 go dtí Dé Domhnaigh 29 Eanáir	Baile Átha Luain go Gaillimh	Béal Átha na Sluaighe go Gaillimh	T3 14 huaire	Athnuachan P&C Bhaile Átha an Rí	D'fhéadfadh cur isteach ar líne na hInse freisin	18:00	08:00

Dé Sathairn 04 go dtí Dé Domhnaigh 05 Feabhra	Líne Dart Thuaidh/Bhéal Feirste	Gabhal E Wall go GCD	T3 16 huaire	Sibhialta TPS	An dá Bhóthar Dúnta	00:30	09:50
Dé Sathairn 04 go dtí Dé Domhnaigh 05 Feabhra	Baile Átha Cliath/Corcaigh	Inse Chór	T3 17 huaire	Athraigh Painéal athrú	An dá Bhóthar dúnta	17:00	09:45
Dé Sathairn 18 go dtí Dé Domhnaigh 19 Feabhra	Baile Átha Cliath/Corcaigh	Cill Dara go Na Solláin	T3 17 huaire	Rialaí Painéil	An dá Bhóthar Dúnta	17:00	09:45
Dé Sathairn 18 go dtí Dé Domhnaigh 19 Feabhra	DART Láir agus Theas	Uí Chonghaile go Dumhach Thrá	T3 16 huaire	Sibhialta TPS	An dá Bhóthar Dúnta	00:30	09:50
Dé Sathairn 18 go dtí Dé Domhnaigh 19 Feabhra	Baile Átha Cliath/Corcaigh	Stáisiún Gort na Silíní	T3 17 huaire	Athnuachan ceannbhrat droichead coise ag Gort na Silíní OBC 8B	Na bóithre go léir dúnta	17:00	09:45
Dé Sathairn 04 go dtí Dé Domhnaigh 05 Márta	An Taobh Theas DART	Dún Laoghaire /Bré	T3 16 huaire	Sibhialta TPS	An dá Bhóthar Dúnta	00:30	09:50
Dé Sathairn 04 go dtí Dé Domhnaigh 05 Márta	Baile Átha Cliath/Corcaigh	Droichead Nua go Gabhal Baile na Silíní	T3 17 huaire	Rialaí Painéil	An dá Bhóthar Dúnta	17:00	09:45
Dé Sathairn 11 go dtí Dé Domhnaigh 12 Márta	Líne Béal Feirste	Mullach Íde go Droichead Átha	T3 10 huaire	Sibhialta TPS	An dá Bhóthar Dúnta	00:30	10:30
Dé hAoine 10 go dtí Dé Domhnaigh 13 Márta	Baile Átha Cliath/Corcaigh	Collchoill/Na Salláin	T3 34 huaire	Glanadh Ballasta	SLW	00:30	08:00
Dé Sathairn 18 go dtí Dé Domhnaigh 19 Márta	Stáisiún Chorcaí	Clós Stáisiún Chorcaí	T3 x 14 huaire	UTX in aice le 954 x os a chionn	dúnadh	20:00	08:00
Dé Sathairn 25 go dtí Dé Domhnaigh 26 Márta	Baile Átha Luain go Gaillimh	Baile Átha Luain go Béal Átha na Sluaighe	14 uair x T3	Glanadh Ballasta	Singil	18:00	08:00

Dé Sathairn 25 go dtí Dé Domhnaigh 26 Márta	Líne Béal Feirste	Mullach Íde go Droichead Átha	T3 10 huaire	Sibhialta TPS	An dá Bhóthar Dúnta	00:30	10:30
Dé Sathairn 25 go dtí Dé Domhnaigh 26 Márta	Baile Átha Cliath/Corcaigh	Cill Dara go Na Solláin	T3 17 huaire	Rialaí Painéil	An dá Bhóthar Dúnta	17:00	09:45
Dé Sathairn 01 go dtí Dé Domhnaigh 02 Aibreáin	An Taobh Theas DART	Dún Laoghaire /Bré	T3 16 huaire	Sibhialta TPS	An dá Bhóthar Dúnta	00:30	09:50
De hAoine 31 Márta go Dé Domhnaigh 02 Aibreán	Brainse an Aonaigh	Cill Rónáin/Cnocán an Éin Fhinn	45 huaire T3	Deisiúcháin linteár	Singil	21:00	17:00
De hAoine 31 Márta go Dé Domhnaigh 02 Aibreán	Baile Átha Cliath/Corcaigh	Colchoill/Na Salláin	T3 34 huaire	Glanadh Ballasta	SLW	00:30	08:00
Dé Sathairn 08 go dtí Dé Domhnaigh 09 Aibreáin	Líne Béal Feirste	Mullach Íde go Droichead Átha	T3 10 huaire	Sibhialta TPS	An dá Bhóthar Dúnta	00:30	10:30
Dé Sathairn 08 go Dé Máirt 11 Aibreán	Baile Átha Cliath/Corcaigh	Port Laoise go Baile Uí Bhróithe	76 uair x T3	Deisiúcháin Droichead UBC agus Rialaí Painéil	An dá Bhóthar Dúnta	23:30	05:00
Dé Sathairn 08 go Dé Máirt 11 Aibreán	Baile Átha Cliath/Béal Feirste	Baile Mhic Gormáin	76 uair x T3	Rialaí Painéal Síos an Bóthar	An dá Bhóthar Dúnta	00:30	05:00
Dé Sathairn 08 go Dé Máirt 11 Aibreán	Dart Taobh Theas	Seanchill go Bré	76 uair T3	Athnuachan OHLE	An dá Bhóthar Dúnta	00:30	05:00
Dé Sathairn 08 go Dé Máirt 11 Aibreán	Dart Taobh Theas	Dún Laoghaire go Deilginis	76 uair T3	Rialaí Painéil	An dá Bhóthar Dúnta	00:30	05:00
Dé Sathairn 15 go dtí Dé Domhnaigh 16 Aibreáin	Baile Átha Luain go Gaillimh	Béal Átha na Sluaighe go Gaillimh	14 uair T3	Glanadh Ballasta	Singil	18:00	08:00
Dé Sathairn 15 go dtí Dé	Baile Átha Cliath/Corcaigh	Cill Dara go Na Solláin	T3 17 huaire	Rialaí Painéil	An dá Bhóthar Dúnta	17:00	09:45

Domhnaigh 16 Aibreáin							
Dé Máirt 11, Dé Céadaoin 12, & Dé Déardaoin 13 Aibreáin	Luimneach go Baile Átha an Rí	Luimneach go Inis	T3 x 6 huaire	Buail Cloch	Singil	10:00	16:00
Dé Sathairn 22 go dtí Dé Domhnaigh 23 Aibreáin	Líne Béal Feirste	Mullach Íde go Droichead Átha	T3 10 huaire	Sibhialta TPS	An dá Bhóthar Dúnta	00:30	10:30
Dé hAoine 21 go dtí Dé Domhnaigh 23 Aibreáin	Baile Átha Cliath/Corcaigh	Colchoill/Na Salláin	T3 34 huaire	Glanadh Ballasta	SLW	00:30	08:00
Dé Sathairn 22 go dtí Dé Domhnaigh 23 Aibreáin	Baile Átha Luain go Gaillimh	Baile Átha Luain go Béal Átha na Sluaighe	T3 14 huaire	Rialaí Droichid	Singil	18:00	08:00
Dé Sathairn 29 go dtí Dé Domhnaigh 30 Aibreáin	Baile Átha Luain go Gaillimh	Baile Átha Luain go Béal Átha na Sluaighe	T3 14 huaire	Rialaí Droichid	Singil	18:00	08:00
Dé Sathairn 29 go dtí Dé Domhnaigh 30 Aibreáin	An Taobh Theas DART	Bré go Na Clocha Liatha	T3 16 huaire	Sibhialta TPS	Singil	00:30	09:50
Dé hAoine 28 go dtí Dé Domhnaigh 30 Aibreáin	Baile Átha Cliath/Corcaigh	Colchoill/Na Salláin	T3 34 huaire	Glanadh Ballasta	SLW	00:30	08:00
Dé Sathairn 29 Aibreán go Dé Máirt 02 Bealtaine	Baile Átha Cliath go Béal Feirste	Stáisiún na Sceirí	T3 seilbh 76 uair an chloig	Athnuachan P&C SK244-A&B	An dá bhóthar Mullach Íde/Droichea d Átha	00:30	05:00
Dé Sathairn 29 Aibreán go Dé Máirt 02 Bealtaine	DART Taobh Theas	An Phiarsaigh go Dún Laoghaire	76 x T3 Seilbh	Ath-ráileáil agus athnuachan IBJ	An dá Bhóthar	00:30	05:00
Dé Sathairn 29 Aibreán go Dé Máirt 02 Bealtaine	Dart Taobh Theas	Deilginis go Bré	76 x T3 Seilbh	Athnuachan OHLE	An dá Bhóthar	00:30	05:00

Dé Sathairn 06 go dtí Dé Domhnaigh 07 Bealtaine	Líne Béal Feirste	Mullach Íde go Droichead Átha	T3 10 huaire	Sibhialta TPS	An dá Bhóthar Dúnta	00:30	10:30
Dé Sathairn 13 go dtí Dé Domhnaigh 14 Bealtaine	Baile Átha Cliath/Corcaigh	Cill Dara go Na Solláin	T3 17 huaire	Rialaí Painéil	An dá Bhóthar Dúnta	17:00	09:45
Dé Sathairn 13 go dtí Dé Domhnaigh 14 Bealtaine	Stáisiún Theas Bhaile Átha Luain	Stáisiún Theas Bhaile Átha Luain	T3 14 huaire	Deisiúcháin Droichid UBA 83 Baile Átha Cliath deireadh stáisiún Bhaile Átha Luain	Singil	18:00	08:00
Dé Sathairn 20 go dtí Dé Domhnaigh 21 Bealtaine	Líne Béal Feirste	Mullach Íde go Droichead Átha	T3 10 huaire	Sibhialta TPS	An dá Bhóthar Dúnta	00:30	10:30
Dé hAoine 19 go dtí Dé Domhnaigh 21 Bealtaine	Baile Átha Cliath/Corcaigh	Gabhal Luimnigh go Durlas	T3 34 huaire	Glanadh Ballasta	SLW	00:30	08:00
Dé hAoine 19 go dtí Dé Domhnaigh 21 Bealtaine	Brainse an Aonaigh	Cill Rónáin/Cnocán an Éin Fhinn	45 huaire T3	Deisiúcháin lintéar	Singil	21:00	17:00
Dé Sathairn 27 go dtí Dé Domhnaigh 28 Bealtaine	DART Taobh Theas	An Phiarsaigh go Dún Laoghaire	T3 x 16 huaire	Sibhialta TPS	An dá Bhóthar Dúnta	00:30	10:30
Dé hAoine 02 go dtí Dé Luan 06 Meitheamh	Baile Átha Luain/Gaillimh/Cathair na Mart	Baile Átha Luain go Béal Átha na Sluaighe	T 3 76 huaire	Athnuachan UBG 124	Cur isteach ar bhealaí na Gaillimhe agus Cathair na Mart	23:00	05:00
Dé Sathairn 03 Meitheamh go dtí Dé Sathairn 04 Meitheamh	Líne Béal Feirste	Mullach Íde go Droichead Átha	T3 10 huaire	Sibhialta TPS	An dá Bhóthar Dúnta	00:30	10:30
Dé Sathairn 03 Meitheamh go dtí Dé	Baile Átha Cliath/Corcaigh	Cill Dara go Na Solláin	T3 17 huaire	Rialaí Painéil	An dá Bhóthar Dúnta	17:00	09:45

Sathairn 04 Meitheamh								
Dé Sathairn 03 Meitheamh go dtí Dé Sathairn 04 Meitheamh	Stáisiún Bhaile Átha Luain	Stáisiún Bhaile Átha Luain	T3 x 14 huaire	Athnuachan AE611 P&C	Singil	18:00	08:00	
Dé hAoine 09 go dtí Dé Domhnaigh 10 Meitheamh	Baile Cliath/Corcaigh Átha	Gabhal Luimnigh go Durlas	T3 34 huaire	Glanadh Ballasta	SLW	00:30	08:00	
Dé Sathairn 17 Meitheamh go dtí Dé Sathairn 18 Meitheamh	Líne Béal Feirste	Mullach Íde go Droichead Átha	T3 10 huaire	Sibhialta TPS	An dá Bhóthar Dúnta	00:30	10:30	
Dé hAoine 16 go dtí Dé Luan 19 Meitheamh	Port Láirge go Gabhal Luimnigh	Cluain Meala go Carraig na Siúire	T3 x 76 huaire	Suiteáil Rití Leaca go UBL 134	Singil	18:00	09:00	
Dé Sathairn 24 go dtí Dé Domhnaigh 25 Meitheamh	DART Taobh Theas	An Phiarsaigh go Dún Laoghaire	T3 x 16 huaire	Sibhialta TPS	An dá Bhóthar Dúnta	00:30	10:30	
Dé hAoine 23 go dtí Dé Domhnaigh 25 Meitheamh	Baile Cliath/Corcaigh Átha	Gabhal Luimnigh go Durlas	T3 34 huaire	Glanadh Ballasta	SLW	00:30	08:00	
Dé Sathairn 01 Iúil go dtí an Domhnach 02 Iúil	Líne Béal Feirste	Mullach Íde go Droichead Átha	T3 10 huaire	Sibhialta TPS	An dá Bhóthar Dúnta	00:30	10:30	
Dé hAoine 30 Meitheamh go dtí Dé Luan 03 Iúil	Baile Átha Cliath go Sligeach	An Muileann gCearr go Dromad	T3 56 huaire	Athnuachan OBS428 &UBS484	Singil	09:40	05:00	
Dé Sathairn 08 go dtí Dé	Baile Cliath/Corcaigh Átha	Gabhal Bhaile na Silíní go Droichead Nua	T3 17 huaire	Rialaí Painéil	An dá Bhóthar Dúnta	17:00	09:45	

Domhnaigh 09 Iúil							
Dé hAoine 03 go dtí Dé Luan 14 Iúil	Brainse an Cóbh	Rushbrook	Dúnadh 12 lá T3	Rialaí Painéil agus Athnuachan P&C	An Dá Bhóthar, Cóbh go Gabhal Cóbh	22:40	18:00
Dé hAoine 07 Iúil go dtí Dé Luan 10 Iúil	Baile Átha Cliath go Corcaigh	Port Laoise go Baile Uí Bhróithe	T3 55 huaire	UBC 158 uiscédhionta	An Dá Bhóthar	22;40	05:00
Dé Sathairn 15 Iúil go dtí an Domhnach 16 Iúil	Líne Béal Feirste	Mullach Íde go Droichead Átha	T3 10 huaire	Sibhialta TPS	An dá Bhóthar Dúnta	00:30	10:30
Dé Sathairn 22 go dtí Dé Domhnaigh 23 Iúil	DART Taobh Theas	An Phiarsaigh go Dún Laoghaire	T3 x 16 huaire	Sibhialta TPS	An dá Bhóthar Dúnta	00:30	10:30
Dé Sathairn 29 Iúil go dtí an Domhnach 30 Iúil	Líne Béal Feirste	Mullach Íde go Droichead Átha	T3 10 huaire	Sibhialta TPS	An dá Bhóthar Dúnta	00:30	10:30
Dé Sathairn 29 go dtí Dé Domhnaigh 30 Iúil	Baile Átha Cliath/Corcaigh	Gabhal Bhaile na Silíní go Droichead Nua	T3 17 huaire	Rialaí Painéil	An dá Bhóthar Dúnta	17:00	09:45
Dé Sathairn 12 go dtí Dé Domhnaigh 13 Lúnasa	Líne Béal Feirste	Mullach Íde go Droichead Átha	T3 10 huaire	Sibhialta TPS	An dá Bhóthar Dúnta	00:30	10:30
Dé Domhnaigh 13 Lúnasa	Dart Taobh Theas	Dún Laoghaire go Bré	8.25 Uaire x T3	leac-rian agus rialaí painéil	An dá Bhóthar	00:30	08:45
Dé Sathairn 12 go dtí Dé Domhnaigh 13 Lúnasa	Baile Átha Luain go Cathair na Mart	Cnoc an Chrochaire go Béal Átha na hAmhnais	14 x T3 uaire	Athnuachan P&C Chaisleáin Riabhach	Singil	18:00	18:00
Dé hAoine 18 go dtí Dé Domhnaigh 20 Lúnasa	DART Taobh Theas	An Phiarsaigh go Dún Laoghaire	T3 x 31 huaire	Sibhialta TPS	An dá Bhóthar Dúnta	00:30	10:30
Dé Sathairn 19 go dtí Dé Domhnaigh 20 Lúnasa	Baile Átha Cliath/Corcaigh	Gabhal Bhaile na Silíní go Droichead Nua	T3 17 huaire	Rialaí Painéil	An dá Bhóthar Dúnta	17:00	09:45

Dé Sathairn 19 go dtí Dé Domhnaigh 20 Lúnasa	Cúil an tSúdaire go Baile Átha Luain	Clara go Baile Átha Luain	T3 14 huaire	Glanadh Ballasta	Singil	18:00	08:00
Dé hAoine 25 go dtí Dé Domhnaigh 27 Lúnasa	Líne Béal Feirste	Mullach Íde go Droichead Átha	T3 x 31 huaire	Sibhialta TPS	An dá Bhóthar Dúnta	00:30	10:30
Dé Domhnaigh 13 Lúnasa	Dart Taobh Theas	Dún Laoghaire go Bré	8.25 Uaire x T3	leac-rian agus rialaí painéil	An dá Bhóthar	00:30	08:45
Dé hAoine 01 go dtí Dé Domhnaigh 03 Meán Fómhair	Baile Átha Cliath/Corcaigh	Gabhal Luimnigh go Durlas	T3 34 huaire	Glanadh Ballasta	SLW	00:30	08:00
Dé hAoine 09 go dtí Dé Domhnaigh 10 Meán Fómhair	Líne Béal Feirste	Droichead Átha go Teorainn	T3 x 10 huaire	Sibhialta TPS	An dá Bhóthar Dúnta	00:30	10:30
Dé hAoine 09 go dtí Dé Domhnaigh 10 Meán Fómhair	Baile Átha Cliath/Corcaigh	Gabhal Bhaile na Silíní go Droichead Nua	T3 17 huaire	Rialaí Painéil	An dá Bhóthar Dúnta	17:00	09:45
Dé Domhnaigh 10 Meán Fómhair	Dart Taobh Theas	Dún Laoghaire go Bré	8.25 Uaire x T3	leac-rian agus rialaí painéil	An dá Bhóthar	00:30	08:45
Dé hAoine 08 go dtí Dé Domhnaigh 10 Meán Fómhair	Baile Átha Cliath/Corcaigh	Gabhal Luimnigh	33 uair x T3	Athnuachan Trasnaisc	Gach bealach dúnta	22:40	08:00
Dé Sathairn 16 go dtí Dé Luan 18 Meán Fómhair	Baile Átha Cliath go Corcaigh	Clós Heuston	54 uair x T3	Athnuachan 4 thacar P&C	Na bóithre go léir dúnta	00:30	05:00
Dé hAoine 15 go dtí Dé Domhnaigh 17 Meán Fómhair	DART Taobh Theas	Dún Laoghaire go dtí Na Clocha Liatha	T3 x 31 huaire	Sibhialta TPS	Na bóithre go léir dúnta	23:59	08:45

Dé Sathairn 16 go dtí Dé Luan 18 Meán Fómhair	An Taobh Theas DART	An Phiarsaigh go Dún Laoghaire	T3 x 52 huaire	Athnuachan OHLE	Na bóithre go léir dúnta	00:30	05:00
Dé hAoine 15 go dtí Dé Domhnaigh 17 Meán Fómhair	Baile Átha Cliath/Corcaigh	Gabhal Luimnigh go Durlas	T3 34 huaire	Glanadh Ballasta	SLW	00:30	08:00
Dé Sathairn 23 go dtí Dé Luan 25 Meán Fómhair	Brainse Pháircbhealach M3	Páircbhealach Chluain Saileach agus M	T3 x 55 huaire	Obair draenála agus íslíú rian	An dá Bhóthar dúnta	00:01	05:00
Dé hAoine 23 go dtí Dé Domhnaigh 24 Meán Fómhair	Líne Béal Feirste	Mullach Íde go Droichead Átha	T3 x 52 huaire	Glanadh Ballasta	An dá Bhóthar Dúnta	00:30	05:00
Dé hAoine 23 go dtí Dé Domhnaigh 24 Meán Fómhair	Líne Béal Feirste	Droichead Átha go Teorainn	T3 x 10 huaire	Sibhialta TPS	An dá Bhóthar Dúnta	00:30	10:30
Dé Sathairn 23 go dtí Dé Luan 25 Meán Fómhair	An Taobh Theas DART	An Phiarsaigh go Dún Laoghaire	T3 x 52 huaire	Athnuachan OHLE	Na bóithre go léir dúnta	00:30	05:00
Dé Luan 18 go dtí Dé Déardaoin 21 Meán Fómhair	Baile Átha Cliath/Corcaigh	Tollán Chorcaí	T3 x 7 huaire	Uisce promhadh	Suas agus Síos	22:30	05:30
Dé Sathairn 30 Meán Fómhair go dtí an Domhnach 01 Deireadh Fómhair	Baile Átha Cliath go Sligeach	Meathas Troim go Sligeach	T3 x 14 huaire	Glanadh Ballasta Dromad/Sligeach agus OBC428 Deisiúcháin droichid ag Meathas Troim	Singil	18:00	08:00
Dé Luan 25 go dtí Dé Déardaoin	Baile Átha Cliath/Corcaigh	Tollán Chorcaí	T3 x 7 huaire	Promhadh Uisce	Suas agus Síos	22:30	05:30

28 Meán Fómhair								
Dé Luan 02 go dtí Dé Déardaoin 05 Deireadh Fómhair	Baile Átha Cliath/Corcaigh	Tollán Chorcaí	T3 x 7 huaire	Promhadh Uisce	Suas agus Síos	22:30	05:30	
Dé hAoine 06 go dtí Dé Domhnaigh 08 Deireadh Fómhair	Líne Béal Feirste	Droichead Átha go Teorainn	T3 x 31 huaire	Sibhialta TPS	An dá Bhóthar Dúnta	00:30	10:30	
Dé Domhnaigh 08 Deireadh Fómhair	Dart Taobh Theas	Dún Laoghaire go Bré	8.25 Uaire x T3	leac-rian agus rialaí painéil	An dá Bhóthar	00:30	08:45	
Dé Luan 09 go dtí Dé Déardaoin 12 Deireadh Fómhair	Baile Átha Cliath/Corcaigh	Tollán Chorcaí	T3 x 7 huaire	Promhadh Uisce	Suas agus Síos	22:30	05:30	
Dé hAoine 06 go dtí Dé Domhnaigh 08 Deireadh Fómhair	Luimneach/Gabhal Luimnigh	Cill Rónáin go Drom Caoin	67 uair T3	Suiteáil OBL 19 nua	Singil	19:00	14:00	
Dé hAoine 14 go dtí Dé Domhnaigh 15 Deireadh Fómhair	Baile Átha Cliath/Corcaigh	Gabhal Bhaile na Silíní go Droichead Nua	T3 17 huaire	Rialaí Painéil	An dá Bhóthar Dúnta	17:00	09:45	
Dé hAoine 20 go dtí Dé Domhnaigh 22 Deireadh Fómhair	Baile Átha Cliath/Corcaigh	Gabhal Luimnigh go Durlas	T3 34 huaire	Glanadh Ballasta	SLW	00:30	08:00	
Dé Luan 16 go dtí Dé Déardaoin 19 Deireadh Fómhair	Baile Átha Cliath/Corcaigh	Tollán Chorcaí	T3 x 7 huaire	Promhadh Uisce	Suas agus Síos	22:30	05:30	
Dé Luan 23 go dtí Dé Déardaoin	Baile Átha Cliath/Corcaigh	Tollán Chorcaí	T3 x 7 huaire	Promhadh Uisce	Suas agus Síos	22:30	05:30	

26 Deireadh Fómhair							
Dé hAoine 27 go dtí Dé Domhnaigh 30 Deireadh Fómhair	Baile Átha Cliath go Corcaigh	Port Laoise go Baile Uí Bhróithe	T3 x 55 huaire	Deisiúcháin linteár	Suas agus Síos	22:40	05:00
Dé Sathairn 28 go dtí Dé Máirt 31 Deireadh Fómhair 2023	Brainse GSWR	Heuston/Cilly/Ashtown/N Wall	T3 x 76 huaire	Obair draenála	Gach bealach dúnta	00:01	05:00
Dé Sathairn 28 go dtí Dé Máirt 31 Deireadh Fómhair 2023	Baile Átha Cliath go Béal Feirste	Gabhal Bhinn Éadair go Droichead Átha	T3 x 76 huaire	Athnuachan P&C ag Mullach Íde agus Baile Brigín	An Dá Bhóthar dúnta	00:01	05:00
Dé Sathairn 28 go dtí Dé Luan 30 Deireadh Fómhair	Baile Átha Cliath go Corcaigh	Port Laoise go Baile Uí Bhróithe	T3 x 45 huaire	Athnuachan P&C ag Ollscoil na Tríonóide, BÁC	An Dá Bhóthar dúnta	00:30	05:00
Dé Sathairn 28 go dtí Dé Luan 30 Deireadh Fómhair	Dart Taobh Theas	Dún Laoghaire go Bré	76 Uaire x T3	leac-rian agus rialaí painéil	Athnuachan OHLE	00:30	08:45
Dé hAoine 03 go dtí Dé Sathairn 06 Samhain	Baile Átha Cliath/Corcaigh	Gabhal Luimnigh go Durlas	T3 34 huaire	Glanadh Ballasta	SLW	00:30	08:00
Dé Sathairn 11 go dtí Dé Domhnaigh 12 Samhain	Baile Átha Cliath/Corcaigh	Gabhal Bhaile na Silíní go Droichead Nua	T3 17 huaire	Rialaí Painéil	An dá Bhóthar Dúnta	17:00	09:45
Dé Sathairn 11 go dtí Dé Domhnaigh 12 Samhain	Luimneach/Gabhal Luimnigh	Cill Rónáin go Drom Caoin	17 u T3	Glanadh Ballasta	Singil	18:00	08:00
Dé Sathairn 17 go dtí Dé Domhnaigh 19 Samhain	Baile Átha Cliath/Corcaigh	Gabhal Luimnigh go Durlas	T3 34 huaire	Glanadh Ballasta	SLW	00:30	08:00

Dé Domhnaigh 19 Samhain	Dart Taobh Theas	Dún Laoghaire go Bré	8.25 Uaire x T3	leac-rian agus rialaí painéil	An dá Bhóthar	00:30	08:45
Dé Sathairn 18 go dtí Dé Domhnaigh 19 Samhain	Luimneach/Gabhal Luimnigh	Cill Rónáin go Drom Caoin	17 u T3	Glanadh Ballasta	Singil	18:00	08:00
Dé Sathairn 18 go dtí Dé Domhnaigh 19 Samhain	Mala go Trá Lí	Bántír go Ráth Mhór	16 uair T3	UBT deisiúchán 40	Singil	16:00	08:00
Dé Sathairn 25 go dtí Dé Domhnaigh 26 Samhain	Baile Átha Cliath go Corcaigh	Port Laoise go Baile Uí Bhróithe	17 T3	Rialaí Painéil	An Dá Bhóthar	17:00	09:45
Dé Sathairn 25 go dtí Dé Domhnaigh 26 Samhain	Mala go Trá Lí	Bántír go Ráth Mhór	16 uair T3	UBT deisiúchán 41	Singil	16:00	08:00
Dé Máirt 26 go dtí Dé Domhnaigh 31 Mí na Nollag 2023	Brainsí GSWR/MGWR	Heuston/Cilly/Ashtowm/N Wall	Dúnadh 7 lá T3	Obair draenála	Gach bealach dúnta	00:01	23:59
Dé Sathairn 25 go dtí Dé Luan 27 Samhain	Stáisiún na Gaillimhe	Stáisiún na Gaillimhe	32 uair T3	Suiteáil P&C nua	Gach bealach dúnta	23:00	05:00
Dé Sathairn 09 go dtí Dé Domhnaigh 12 Mí na Nollag	Baile Átha Cliath go Corcaigh	An Ráth go Mala	17 huair T3	Glanadh Ballasta	An Dá Bhóthar	17:15	08:30
Dé Máirt 26 go dtí Dé Domhnaigh 31 Mí na Nollag 2023	Dart Taobh Theas	Dún Laoghaire go Bré	Dúnadh 7lá T3	Glanadh Ballasta	An Dá Bhóthar	00:01	23:59

Cuid 2: Sealbh Suaite Réamh-mheasta do 2024 agus 2025

Dáta Beartaithe don Obair	Líne	Suíomh	Cineál agus Fad Sealbhaíochta	Obair le Críochnú	UP/DN/Singil	Tosaigh	Deireadh
Saoire Bainc Feabhra: Domhnach - Luan	Baile Átha Cliath - Corcaigh	N.A.	T3	Rialaí Painéil	An dá Bhóthar Dúnta	N.A.	04:00
Saoire Bainc Feabhra: Domhnach - Luan	Iarnród Comaitéireachta Cheantar Chorcaí	Stáisiún Cheanntaigh an	T3	Leagan amach nua a choimisiúnú ag an Stáisiún Cheanntaigh	Na Bóithre go léir	N.A.	N.A.
Saoire Bainc na Cásca: Sathairn go Luan	Baile Átha Cliath - Corcaigh	N.A.	T3	Rialaí Painéil	An dá Bhóthar Dúnta	N.A.	N.A.
Saoire Bainc na Cásca: Sathairn go Luan	Líne DART	N.A.	T3	Athnuachan OHLE & CCE	An Dá Bhóthar	N.A.	N.A.
Saoire Bainc na Cásca: Sathairn go Luan	Connolly - Maigh Nuad	N.A.	T3	Oibreacha DART + rian	An dá Bhóthar	N.A.	N.A.
Saoire Bainc Bealtaine: Sathairn go Luan	Baile Átha Cliath - Corcaigh	N.A.	T3	Rialaí Painéil	An dá Bhóthar Dúnta	N.A.	N.A.
Saoire Bainc Bealtaine: Sathairn go Luan	Líne DART	N.A.	T3	Athnuachan OHLE & CCE	An Dá Bhóthar	N.A.	N.A.
Saoire Bainc na Cásca: Sathairn go Luan	Líne DART	N.A.	T3	Athnuachan OHLE & CCE	An Dá Bhóthar	N.A.	N.A.
Saoire Bainc na Cásca: Sathairn go Luan	Connolly - Maigh Nuad	N.A.	T3	Oibreacha DART + rian	An dá Bhóthar	N.A.	N.A.

Saoire Bainc na Cásca: Sathairn go Luan.	Baile Átha Cliath - Corcaigh	N.A.	T3	Rialaí Painéil	An dá Bhóthar Dúnta	N.A.	N.A.
Deireadh seachtaine Mheán Fómhair (dátaí gan cinneadh)	Líne DART	N.A.	T3	Athnuachan OHLE & CCE	An Dá Bhóthar	N.A.	N.A.
Deireadh seachtaine Mheán Fómhair (dátaí gan cinneadh)	Líne DART	N.A.	T3	Athnuachan OHLE & CCE	An Dá Bhóthar	N.A.	N.A.
Deireadh seachtaine fós le socrú	Iarnród Comaitéireachta Cheantar Chorcaí	Stáisiún Cheanntaigh an	T3	Conraitheoir athchomharthaíochta Deartha agus Tógtha	Na Bóithre go léir	N.A.	N.A.
Deireadh seachtaine fós le socrú	Iarnród Comaitéireachta Cheantar Chorcaí	Stáisiún Cheanntaigh an	T3	Conraitheoir athchomharthaíochta Deartha agus Tógtha	Na Bóithre go léir	N.A.	N.A.
Deireadh seachtaine fós le socrú	Iarnród Comaitéireachta Cheantar Chorcaí	Stáisiún Cheanntaigh an	T3	Conraitheoir athchomharthaíochta Deartha agus Tógtha	Na Bóithre go léir	N.A.	N.A.
Deireadh seachtaine fós le socrú	Connolly - Maigh Nuad	N.A.	T3	Athchomharthaíocht DART+	An dá Bhóthar	N.A.	N.A.
Deireadh seachtaine fós le socrú	Connolly - Maigh Nuad	N.A.	T3	Athchomharthaíocht DART+	An dá Bhóthar	N.A.	N.A.
Deireadh seachtaine fós le socrú	Connolly - Maigh Nuad	N.A.	T3	Athchomharthaíocht DART+	An dá Bhóthar	N.A.	N.A.

Ciallaíonn N.A. nach bhfuil míniú ar fáil faoi láthair.

Aguisíní.

AGUISÍN 1 CUMRÁIOCHT RIAN.....	49
AGUISÍN 1A LÉARSCÁILEANNA LÍONRA BHAILE ÁTHA CLIATH & CHORCAÍ.....	50
AGUISÍN 1B FAD ARDÁIN STÁISIÚIN PHAISINÉIRÍ / ACMHAINN.....	51
AGUISÍN 1C STÁISIÚIN PHAISINÉIRÍ - ÁISEANNA.....	62
AGUISÍN 2 CRÍOCHFOIRT.....	72
AGUISÍN 2A IOSTAÍ LASTA.....	74
AGUISÍN 3 STRUCHTÚR AGUS TOMHAS LUCHTAITHE.....	75
AGUISÍN 4 TEORAINNEACHA LUAIS.....	77
AGUISÍN 5 CÓRAIS CHOMHARTHAÍOCHTA.....	96
AGUISÍN 6 LIMISTÉIR RIALAITHE COMHARTHAÍOCHTA.....	98
AGUISÍN 7 CÓRAIS RAIDIÓ TRAENACH.....	100
AGUISÍN 8 BAOITHE.....	101
AGUISÍN 9 BRATHADÓIRÍ BOSCA ACASTÓRA TE.....	117
AGUISÍN 10 FOIRM IARRATAIS AR LEITHDHÁILEADH CONAIR.....	120
AGUISÍN 11 CONRADH ROCHTANA SAMHAIL.....	101

Aguisín 1

Léarscáil Cumraíochta Rian 1 as 2

(Féach Aguisín 1A do Cheantair Bhaile Átha Cliath / Corcaigh)

EOCHAIR EOLAIS

- Il-Rian
- Rian Dúbailte
- Rian Dúbailte (Leictrithe)
- Rian Singil (Leictrithe)
- Rian Singil
- Lasta Amháin
- Stáisiún / Iostaí



Aguisín 1a

Léarscáil Cumraíochta Rian 2/2



Leagan 1.1 Deireadh Fómhair 2021

EOCHAIR EOLAIS

- Il-Rian
- Rian Dúbailte
- Rian Singil (Leictrithe)
- Rian Singil
- Stáisiúin / Iostaí

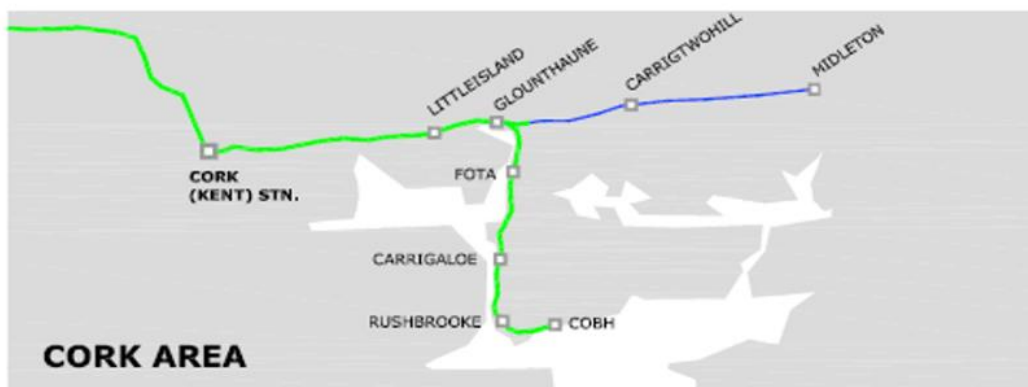
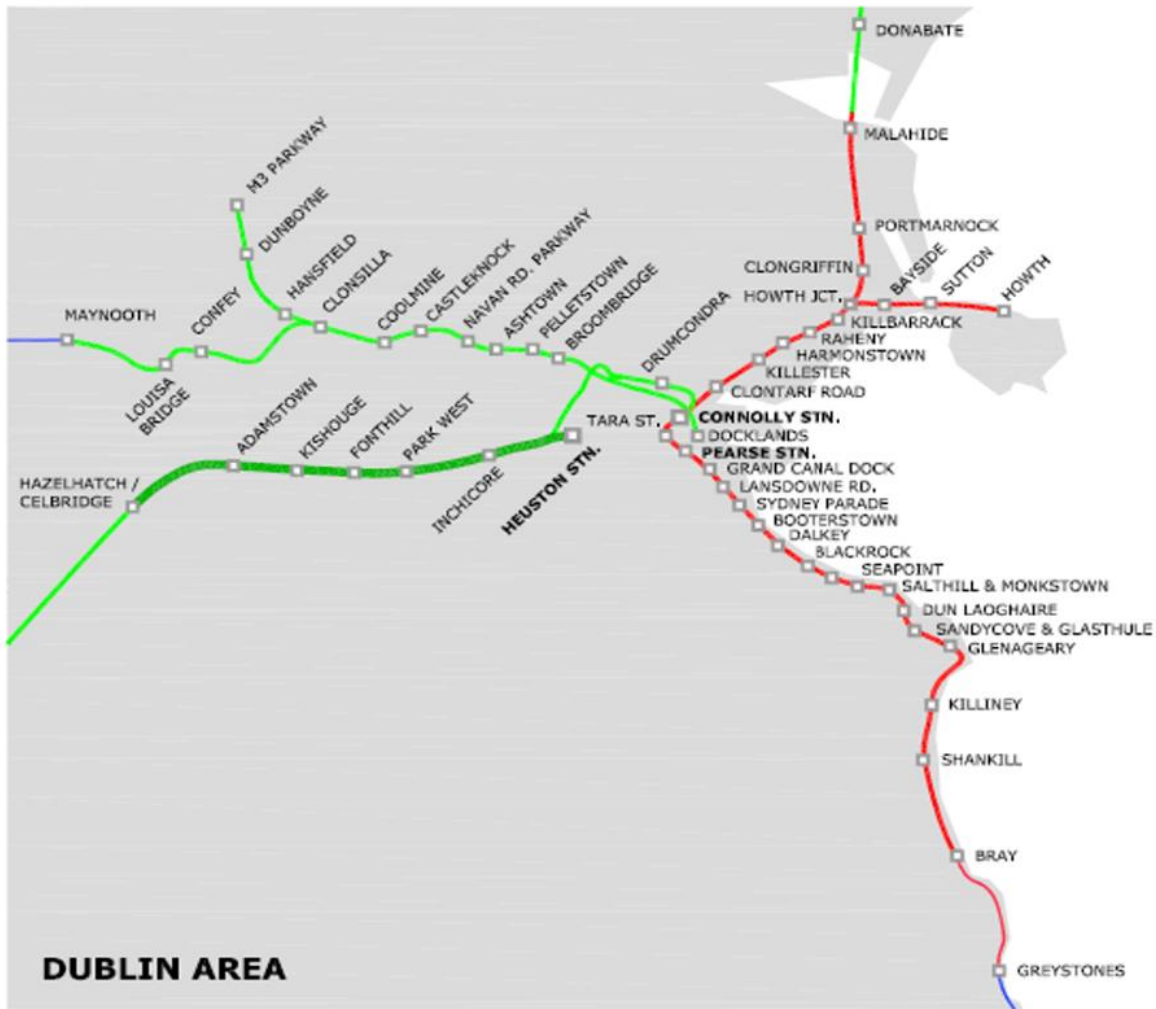

Aguisín 1B: Stáisiún Paisinéirí - Táblaí Acmhainne Ardáin
 (Déantar na Tomhais go léir a Shlánú Síos Go dtí an Méadar Is gaire, TOR=barr an rampa)

Bealach	Stáisiún	Ardán	Cineál ardáin: trí nó Bá	Fad Inúsáidte (arna shlánú síos go dtí an méadar is gaire)	Fad Inúsáidte má comhartha déthreoch ann. treo eile	Cur síos ar an líne cóngarach	TOR go TOR
Baile Átha Cliath Heuston / Corcaigh	Heuston	1	Bá	84	N/B	D.deireadh líne P	N/B
		2	Bá	238	N/B	D.deireadh líne P	N/B
		3	Bá	238	N/B	D.deireadh líne P	N/B
		4	Bá	238	N/B	D.deireadh líne P	N/B
		5	Bá	238	N/B	D.deireadh líne P	N/B
		6	Bá	238	N/B	D.deireadh líne P	N/B
		7	Bá	238	N/B	D.deireadh líne P	N/B
		8	Bá	238	N/B	D.deireadh líne P	N/B
	Páircthiar	1	Tríd	172	N/B	Síos go Tapa	172.9
		2	Tríd	172	N/B	Síos go Mall	172.9
		3	Tríd	172	N/B	Suas go Mall	172.9
		4	Tríd	172	N/B	Suas go Tapa	172.9
	Cluain Dolcáin Cnoc an Fhuaráin	1	Tríd	174	N/B	Síos go Mall	175
		2	Tríd	174	N/B	Suas go Mall	175
		3	Tríd	174	N/B	Suas go Tapa	175
		4	Tríd	174	N/B	Síos go Tapa	175
	Baile Adaim	1	Tríd	173	N/B	Síos go Tapa	174.3
		2	Tríd	173	N/B	Síos go Mall	174.1
		3	Bá	172	N/B	D.deireadh líne P	N/B
		4	Tríd	184	N/B	Suas go Mall	184.2
		5	Tríd	174	N/B	Suas go Tapa	175.5
	Collchoill	1	Tríd	226	N/B	Síos go Tapa	226.7
		2	Tríd	174	N/B	Síos go Mall	175.1
		3	Bá	178	N/B	D.deireadh líne P	N/B
		4	Tríd	213	N/B	Suas go Mall	214.2
		5	Tríd	223	N/B	Suas go Tapa	225.9

Bealach	Stáisiún	Ardán	Cineál ardáin: trí nó Bá	Fad Inúsáidte (arna shlánú síos go dtí an méadar is gaire)	Fad Inúsáidte má comhartha déthreoch ann. treo eile	Cur síos ar an líne cóngarach	TOR go TOR
Baile Átha Cliath Heuston / Corcaigh	Na Solláin	1	Tríd	175	N/B	Síos	175.7
		2	Tríd	174	174	Suas	174.9
	Droichead Nua	1	Tríd	271	280m (UP)	Síos	279.9
		2	Tríd	217	N/B	Suas	217.4
		3	Bá	175	N/B	D.deireadh líne P	N/B
	Cill Dara	1	Tríd	213	N/B	Síos	213.8
		2	Tríd	246	246	Lúb suas	246.8
	Mainistir Eimhín	Síos	Tríd	215	N/B	Síos	215.2
		Suas	Tríd	215	N/B	Suas	215.5
	Cúil an tSúdaire	1	Tríd	217	217	Suas	217.7
		2	Tríd	215	215	Síos	
	Port Laoise	1	Tríd	239	239	Síos	239.7
		2	Tríd	241	N/B	Suas	249.5
	Baile Uí Bhróithe	1	Tríd	184	N/B	Suas	184.8
		2	Tríd	183	N/B	Síos	183
		3	Bá	89	N/B	D.deireadh líne P	N/B
		4	Tríd	183	N/B	Lúb síos	183
	An Teampall Mór	1	Tríd	217	N/B	Suas	217.9
		2	Tríd	218	N/B	Síos	218.4
	Durlas	1	Tríd	230	N/B	Suas	230
		2	Tríd	249	235m (UP)	Síos	249.8
	Gabhal Luimnigh	1	Tríd	256	262m (UP)	Lúb	294
		2	Bá	97	N/B	D.deireadh líne P	N/B
		3	Bá	92	N/B	D.deireadh líne P	N/B
	An Ráth	1	Tríd	215	N/B	Suas	215.5
		2	Tríd	214	N/B	Síos	214.9
		3	Tríd	215	215	Lúb	215.1

Bealach	Stáisiún	Ardán	Cineál ardáin: trí nó Bá	Fad Inúsáidte (arna shlánú síos go dtí an méadar is gaire)	Fad Inúsáidte má tá déthrooch ann. treo eile comhartha	Cur síos ar an líne cóngarach	TOR go TOR	
Baile Átha Cliath / Heuston / Corcaigh	Mala	1	Tríd	225	225	Síos	225.8	
		2	Tríd	224	224	Suas	224	
		3	Tríd	223	223	Lúb	223.4	
	Corcaigh	1	Bá	170	N/B	D.deireadh líne P	N/B	
		2	Bá	135	N/B	D.deireadh líne P	N/B	
		3	Bá	90	N/B	D.deireadh líne P	N/B	
		4	Tríd	218	218	Síos	218.5	
		5	Tríd	217	217	Suas	217.1	
	Gabhal na Silíní / Port Láirge	Baile Átha Í	Lúb	Tríd	178	N/B	Suas	-
			Príomh	Tríd	184	N/B	Síos	-
Ceatharlach		Lúb	Tríd	211	215	Príomhlíne	215.7	
		Suas	Tríd	174	174	Príomhlíne	174.1	
Mhuine Bheag		1	Tríd	175	N/B	Príomhlíne	175.3	
		2	Tríd	175	N/B	Líne lúb	175.3	
Cill Chainnigh		1	Bá	147	N/B	Príomhlíne	N/B	
		2	Bá	144	N/B	Líne lúb	N/B	
Baile Mhic Andáin		1	Tríd	175	N/B	Príomhlíne	175.5	
Port Láirge		5	Bá	193	N/B	Príomhlíne	N/B	
Cúil tSúdaire Gaillimh	Tulach Mhór	Príomh 2	Tríd	185	185	Lúb	185	
		Lúb 1	Tríd	186	186	Príomh	186.3	
	Clárach	1	Tríd	168	174	Lúb	174.8	
	Baile Átha Luain	1	Tríd	215	215	Príomh	215.2	
		2	Tríd	231	290	Lúb	290.2	
		3	Tríd	290	290	Príomh	290	
	Béal Átha na Sluaighe	Príomh (Suas)	Tríd	167	167	Lúb	175.6	
		Lúb	Tríd	174	174	Príomh	174.8	

Bealach	Stáisiún	Ardán	Cineál ardáin: trí nó Bá	Fad Inúsáidte (arna shlánú síos go dtí an méadar is gaire)	Fad Inúsáidte má tá comhartha déthreoch i treo eile	Cur síos ar an líne cóngarach	TOR go TOR
Cúil tSúdaire Gaillimh	Móta	1	Tríd	177	177	Lúb	177.2
	Áth Tíomáin	1	Tríd	178	178	–	178.2
	Baile Átha an Rí	Síos	Tríd	174	174	Suas	174.2
		Suas	Tríd	174	174	Síos	174.2
	Órán Mór	1	Tríd	175	175	N/B	175
	Gaillimh	Príomh	Bá	221	N/B	Lúb	–
		Bá	Bá	124	N/B	Príomh	–
Baile Átha Luain-Cathair na Mart	Ros Comáin	Príomh	Tríd	175	N/B	Príomh	175.1
		Lúb	Tríd	174	N/B	Lúb	174.2
	An Caisleán Riabhach	Príomh	Tríd	174	N/B	Príomh	174.7
		Lúb	Tríd	92	N/B	Lúb	92.8
	Baile Átha hAmhnais	Príomh	Tríd	175	N/B	Príomh	175.3
		Lúb	Tríd	93	N/B	Lúb	93.4
	Clár Chlainne Mhuiris	Príomh	Tríd	173	N/B	Príomh	173.1
		Lúb	Tríd	174	N/B	Lúb	174.4
	Gabhal Mhaigh Nulla	Príomh	Tríd	165	N/B	Príomh	171.5
		Bá	Bá	100	N/B	Bá	N/B
	Caisleán an Bharraigh	Príomh	Tríd	174	N/B	Príomh	174.2
Cathair na Mart	Príomh	Tríd	174	N/B	Príomh	174.5	
Gabhal Mhaigh Nulla go Béal an Átha	Béal Easa	Príomh	Tríd	91	N/B	Príomh	91.9
	Béal an Átha	Príomh	Bá	101	N/B	Príomh	N/B
Luimneach-Baile Uí Bhróithe	Ros Cré	Príomh	Tríd	71m	71m	Príomh	94m
	Cloch Shiurtáin	1	Tríd	95	95	Príomh	-
	An tAonach	1	Tríd	114m	114m	Príomh	114
	Cnoc an Éin Fhinn	1	Tríd	73m	73m	Príomh	73
	Caisleán Uí Chonaill	1	Tríd	97	97	Príomh	-

Bealach	Stáisiún	Ardán	Cineál ardáin: trí nó Bá	Fad Inúsáidte (arna shlánú síos go dtí an méadar is gaire)	Fad Inúsáidte má tá comhartha déthreoch i treo eile	Cur síos ar an líne cóngarach	TOR go TOR
Luimneach-Baile Uí Bhróithe	Luimneach	1	Bá	150			156.4
		2	Bá	158			164.6
		3	Bá	187			193.9
		4	Bá	122			128.9
Gabhal Inis go Baile Átha Rí	Droichead Abhann Ó gCearnaigh		Tríd	89			90.2
	Inis	1	Tríd	187		Príomh	189.9
		2	Tríd	131		Príomh	131.5
	An Gort	1	Tríd	92			92.5
		2	Lúb	92			92.5
	Ard Raithin		Tríd	89			89.9
Creachmhaoil		Tríd	100				
Gabhal Luimnigh go Port Láirge	Tiobraid Árann	1	Tríd	87(go Port Láirge) 92(go Gabhal Luimnigh)	N/B	Príomh	92.8
	An Chathair	1	Tríd	95	N/B	Príomh	95.7
	Cluain Meala	1	Tríd	89	N/B	Príomh	90
		2	Tríd	123	N/B	Lúb	123.5
	Carraig na Siúire	Príomh	Tríd	132	N/B	Príomh	132.9
Mala / Trá Lí	Bántír	Príomh (1)	Tríd	138	138	Príomhlíne	177.2
		Lúb (2)	Tríd	105	N/B	Líne lúb	105.7
	Sráid an Mhuilinn	Príomh (1)	Tríd	232	N/B	Príomhlíne	233.4
	An Ráth Mhór	Príomh (1)	Tríd	174	N/B	Príomhlíne	181.2
		Lúb (2)	Tríd	89	N/B	Líne lúb	96.5
	Cill Airne	1	Bá	286	N/B	Príomh	N/B
		2	Bá	172	N/B	Bá	N/B
	An Fearann Fuar	1	Tríd	144	N/B	Príomhlíne	144
		Lúb	Tríd	175	N/B	Líne lúb	185.6
	Trá Lí	1	Bá	297	N/B	Príomh	N/B
2		Bá	304	N/B	Bá	N/B	

Bealach	Stáisiún	Ardán	Cineál ardáin: trí nó Bá	Fad Inúsáidte (arna shlánú síos go dtí an méadar is gaire)	Fad Inúsáidte má comhartha déthreoch ann. treo eile	Cur síos ar an líne cóngarach	TOR go TOR	
Corcaigh / Cóbh	Littleisland	1	Tríd	91	N/B	Síos	92	
		2	Tríd	76	N/B	Suas	92	
	Gleanntán	1	Tríd	93	N/B	Síos	93.1	
		2	Tríd	92	N/B	Suas	92.6	
	Fóite	1	Tríd	92	N/B	Síos	92.3	
		2	Tríd	93	N/B	Suas	93.3	
	Carrigaloe	1	Tríd	86	N/B	Síos	92.6	
		2	Tríd	92	N/B	Suas	92.8	
	Rushbrooke	1	Tríd	93	N/B	Síos	93.2	
		2	Tríd	93	N/B	Suas	93.2	
	An Cóbh	1	Bá	86	N/B	D.deireadh líne P	N/B	
	Gleanntán Mainistir Corann / na	Carraig Thuathail	1	Tríd	90	N/B	Suas	90.4
			2	Tríd	90	N/B	Síos	90.5
		Mainistir na Corann	1	Tríd	88	N/B	Suas	88.9
2			Tríd	85	N/B	Síos	88.9	
Ceantar na nDugáí Bhaile Átha Cliath / Sligeach	Ceantar na nDugáí	1	Deireadh maolánach	168	N/B	D.deireadh líne P	N/B	
		2	Deireadh maolánach	190	N/B	D.deireadh líne P	N/B	
	Droim Chonrach	1	Tríd	176	N/B	Suas	178.3	
		2	Tríd	176	N/B	Síos	177	
	Droichead Broome	1	Tríd	173	N/B	Suas	173.8	
		2	Tríd	173	N/B	Suas	173.8	
	Baile Phailéid	1	Tríd	172	N/B	Suas	174	
		2	Tríd	172	N/B	Síos	174	
	Baile an Ásaigh	1	Tríd	172	N/B	Suas	174	
		2	Tríd	Comhartha gan glanadh - 178; Comhartha glanta - 219	N/B	Síos	223.3	
	Bealach na Páirce Bhóthair na hUaimhe	1	Tríd	172	N/B	Suas	174.9	
		2	Tríd	172	N/B	Síos	175	
	Caisleán Cnucha	1	Tríd	174	N/B	Suas	175.1	
		2	Tríd	173	N/B	Síos	174.8	

Bealach	Stáisiún	Ardán	Cineál ardáin: trí nó Bá	Fad Inúsáidte (arna shlánú síos go dtí an méadar is gaire)	Fad Inúsáidte má comhartha déthreoch treo eile	Cur síos ar an líne cóngarach	TOR go TOR
Ceantar na nDugáí Bhaile Átha Cliath / Sligeach	Cúil Mhín	1	Tríd	175	N/B	Suas	177.5
		2	Tríd	174	N/B	Síos	174.5
	Cluain Saileach	1	Tríd	187	N/B	Suas	177.5
		2	Tríd	186	186	Síos	186.6
		3	Bá	88	N/B	Bá	N/B
	Confadh Léim an Bhradáin	1	Tríd	175	N/B	Suas	176.2
		2	Tríd	175	N/B	Síos	176
	Droichead Louisa Léim an Bhradáin	1	Tríd	171	N/B	Suas	173.4
		2	Tríd	174	N/B	Síos	175.4
	ESCE	1	Tríd	200 (Suas)	204 (Síos)	Suas	222.9
		2	Tríd	199 (Suas)	201(Síos)	Síos	217.5
	Cill Choca	1	Tríd	171	171	Príomh	174.4
	An Bóthar Buí	1	Tríd	190 (Síos)	196 (Suas)	Lúb (ardán lúb amháin in úsáid)	225.5
	An Muileann gCearr	Príomh	Tríd	168 Síos	174 Suas	Príomh	177.7
		Lúb	Tríd	215 Suas	212 Síos	Lúb	215.3
		Bá	Bá	199	N/B	N/B	N/B
	Meathas Troim	Lúb	Tríd	215	215	Lúb	215.3
		Príomh	Tríd	173	173	Príomh	173.7
	An Longfort	1 Príomh	Tríd	175	175	Príomh	175.1
		2 Lúb	Tríd	174	174	Lúb	174.4
	Dromad	Príomh	Tríd	173	173	Príomh	173.2
		Lúb	Tríd	179	179	Lúb	179.9
	Cora Droma Rúisc	1	Tríd	174	174	Príomh	174.1
	Boyle	1 Príomh	Tríd	216	216	Príomh	216.8
		2 Lúb	Tríd	175	175	Lúb	175.6
	Baile an Mhóta	1	Tríd	174	174	Príomh	174.2
	Cúil Mhuine	1	Tríd	175	175	Príomh	175.2
Sligeach	1	Bá	177	177	SUAS	N/B	

Bealach	Stáisiún	Ardán	Cineál ardáin: trí nó Bá	Fad Inúsáidte (arna shlánú síos go dtí an méadar is gaire)	Fad Inúsáidte má comhartha déthreoch ann. treo eile	Cur síos ar an líne cóngarach	TOR go TOR
Cluain Saileach / M3 Bealach na Páirce	Páirc Hans	Suas (1)	Tríd	174	N/B	Suas M3-bealach na páirce	174.3
		Síos (2)	Tríd	174	N/B	Síos M3-bealach na páirce	174.7
	Dún Búinne	Suas (1)	Tríd	174	N/B	Suas M3-bealach na páirce	174.7
		Síos (2)	Tríd	174	N/B	Síos M3-bealach na páirce	174.4
	M3 Bealach na páirce	Suas (1)	Tríd	174	N/B	Suas M3-bealach na páirce	174.7
		Síos (2)	Tríd	173	174	Síos M3-bealach na páirce	174.4
Uí Chonghaile Baile Átha Cliath / Eoraphort Ros Láir	Sráid na Teamhrach	1	Tríd	171	168	Suas	174
		2	Tríd	170	167	Síos	173
	Pearse	1	Tríd	171	181	Suas	185
		2	Tríd	175	174	Síos	183
	Duga an Chanáil Mhór	1	Tríd	173	169	Suas	174.5
		2	Bá	173	173	Bá go suas	174.5
		3	Tríd	172	177	Síos	179.4
	Bóthar Lansdún	1	Tríd	172	174	Suas	174.3
		2	Tríd	173	167	Síos	178
	Dumhach Thrá	1	Tríd	175	167	Suas	175.8
		2	Tríd	172.5	174	Síos	174.5
	Paráid Sydney	1	Tríd	180	185 (Síos)	Suas	185.9
		2	Tríd	189	176(Suas)	Síos	190
	Baile an Bhóthair	1	Tríd	174	175	Suas	175
		2	Tríd	173	174	Síos	174
	An Charraig Dhubh	1	Tríd	174	174	Suas	174.8
		2	Tríd	172	173	Síos	173
	Rinn na Mara	1	Tríd	174	175	Suas	175
		2	Tríd	169	175	Síos	175
	Bóthar na Trá & Baile na Manach	1	Tríd	179	180	Suas	180.2
		2	Tríd	177	178	Síos	178.2

Bealach	Stáisiún	Ardán	Cineál ardáin: trí nó Bá	Fad Inúsáidte (arna shlánú síos go dtí an méadar is gaire)	Fad Inúsáidte má comhartha déthreoch i treo eile	Cur síos ar an líne cóngarach	TOR go TOR
Uí Chonghaile Baile Átha Cliath / Eoraphort Ros Láir	Dún-Laoghaire	1	Tríd	186	186	Suas	186.9
		2	Tríd	198(Síos)	186(Up)	Síos	207.5
		3	Bá	172	N/B	D.deireadh líne P	N/B
	Cuas an Ghainimh & Glas Tuathail	1	Tríd	172	N/B	Suas	174
		2	Tríd	173	N/B	Síos	174
	Gleann na gCaorach	1	Tríd	172	N/B	Suas	173.5
		2	Tríd	174	N/B	Síos	174.5
	Deilginis	1	Tríd	171	173	Suas	173.1
		2	Tríd	173	174	Síos	174
	Cill Iníon Léinín	1	Tríd	175	N/B	Suas	175.6
		2	Tríd	175	N/B	Síos	176.4
	Seanchill	1	Tríd	175	N/B	Suas	177.1
		2	Tríd	174	N/B	Síos	175.5
	Bré	1	Tríd	252 Suas	186 Síos	Suas	272.8
		2	Tríd	168 Síos	168(Suas)	Síos	176
		3	Bá	134	N/B	D.deireadh líne P	N/B
	Na Clocha Liatha	1	Tríd	168 (Suas)	176	Suas	177.3
		2	Tríd	174(Síos)	168(Suas Treo	Síos	176.2
	Cill Chomhghaill	1	Tríd	137	137	N/B	137.4
	Cill Mhantáin	1	Tríd	133	133	Príomh	133.1
		2	Tríd	137	137	Lúb	137.2
	Ráth Droma	1	Tríd	128 (Suas)	125 (Síos)	Príomh	128.8
		2	Tríd	131 (Síos)	131(Suas)	Lúb	131.4
	An t-Inbhear Mór	1	Tríd	132	NA	Príomh	132.9
		2	Tríd	137	NA	Lúb	137.2
	Guaire	1	Tríd	136(Suas)	135(Síos)	Príomh	136.1
		2	Tríd	135(Síos)	142(Suas)	Lúb	142.8
	Inis Córthaidh	1	Tríd	135 (Suas)	133(Síos)	Príomh	135.8
		2	Tríd	139(Síos)	140(Suas)	Lúb	140.8

Bealach	Stáisiún	Ardán	Cineál ardáin: trí nó Bá	Fad Inúsáidte (arna shlánú síos go dtí an méadar is gaire)	Fad Inúsáidte má comhartha déthreoch ann. treo eile	Cur síos ar an líne cóngarach	TOR go TOR
Uí Chonghaile Baile Átha Cliath / Eoraphort Ros Láir	Loch Garman,	1	Tríd	139.5(UP)	140	N/B	145.9m
	Trá Ros Láir	1	Tríd	145	NA	Príomh	145.2
	Calafort Ros Láir	2	Tríd	144(Suas)	141(Síos)	Lúb	144.2
		1	Bá	144	NA	N/B	146.6
Uí Chonghaile Baile Átha Cliath / Teorainn	Uí Chonghaile	1	Bá	160	160	D.deireadh líne P	N/B
		2	Bá	224 go CY 55 go 281	224 nó 281	D.deireadh líne P	N/B
		3	Bá	199	199	D.deireadh líne P	N/B
		4	Bá	268	268	D.deireadh líne P	N/B
		5	Tríd	190 Theas	190 Thuaidh	Déthreo	207
		6	Oileán	196 Theas	193 Thuaidh	Déthreo	223
		7	Oileán	221 Thuaidh	171 Theas	Déthreo	223
	Bóthar Chluain Tarbh	1	tríd	174 Theas	168 Thuaidh	suas	174.8
		2	Tríd	170 Thuaidh	172 Theas	Síos	172.1
	Cill Easra	1	Tríd	174 Theas	171 Thuaidh	Suas	175
		2	Tríd	172 Thuaidh	175 Theas	Síos	175.2
	Baile Hearmann	1	Tríd	174 Theas	171 Thuaidh	Suas	175.2
		2	Tríd	171 Thuaidh	172 Theas	Síos	172.9
	Ráth Eanaigh	1	Tríd	173 Theas	174 Thuaidh	Suas	174
		2	Tríd	173 Thuaidh	173 Theas	Síos	173.7
	Cill Bharróg	1	Tríd	174 Theas	175 Thuaidh	suas	175.1
		2	Tríd	174 Thuaidh	175 Theas	Síos	175
	Gabhal Éadair Bhinn	1	Tríd	172	174	Suas	174.3
		2	Oileán	180	176	Síos	181.5
		3	Oileán	182	186	Suas	188.1
		4	Tríd	221	209	Síos	223.1
	Cluain Ghrífin	1	Tríd	174	N/B	Suas	175
		2	Oileán	174	174	Síos	175.2
		3	Oileán	174	174	N/B	174.7

Bealach	Stáisiún	Ardán	Cineál ardáin: trí nó Bá	Fad Inúsáidte (arna shlánú síos go dtí an méadar is gaire)	Fad Inúsáidte má comhartha déthreoch ann. treo eile	Cur síos ar an líne cóngarach	TOR go TOR
Uí Chonghaile Baile Átha Cliath / Teorainn	Port Mearnóg	1	Tríd	174	N/B	Suas	174.1
		2	Tríd	174	N/B	Síos	174.1
	Mullach Íde	1	Tríd	170 Theas	172 Thuaidh	Suas	175.1
		2	Tríd	174 Thuaidh	166 Theas	Síos	175
	Domhnach Bat	1	Tríd	178	N/B	Suas	178.2
		2	Tríd	178	N/B	Síos	178.4
	An Ros & Lusca	1	Tríd	173	N/B	Suas	174.1
		2	Tríd	174	N/B	Síos	174.3
	Na Sceirí	1	Tríd	174 Theas	174 Thuaidh	Suas	175.1
		2	Tríd	175	N/B	Síos	175.8
	Baile Brigín	1	Tríd	186 Theas	186 (le foircinn a athrú)	Suas	188.3
		2	Tríd	173	173	Síos	173.8
	Baile Gormáin Mhic	1	Tríd	246	N/B	Suas	246
		2	Tríd	201	N/B	Síos	202.1
	Baile an Lígh	1	Tríd	175	N/B	Suas	175.6
		2	Tríd	172	N/B	Síos	173.8
	Droichead Átha	1	Tríd	219	220	Síos	220.4
		2	Tríd	217	215	Suas	217.4
		3	Bá	215	N/B	D.deireadh líne P	215.4
	Dún Dealgan	1	Tríd	211	211	Suas	211.6
2		Tríd	348	347	Síos	353.5	
3		Bá	123	N/B	D.deireadh líne P	N/B	
Gabhal Éadair Binn Éadair	Cois Bá	1	Tríd	193	180	Síos	194.3
		2	Tríd	174	N/B	SUAS	194.2
	Cill Fhionntain	1	Tríd	171	N/B	Síos	173.6
		2	Tríd	173	N/B	SUAS	175.6
	Binn Éadair	1	Tríd	168	168	Suas	N/B
		2	Tríd	166	166	N/B	N/B

Aguisín 1C Stáisiún Phaisinéirí - Áiseanna

Stáisiún agus Uimhir Theileafóin Teagmhála	Rochtain ar Oifig na dTicéad	Córas Lúb Oifig na dTicéad	Rochtain Ardáin	Leithreas Phoiblí	Leithreas Inrochtana	Cathaoir Rotha ar Fáil	Rampa Soghluaiste le haghaidh	Carrchlós	Stad Tacsaithe /
Baile Adaim 01 8281060	Trí Staighre nó Ardaitheoir	✓	Trí Staighre nó Ardaitheoir	✗	✓	✗	✓	✓	✓
Ard Raithin	Gan oifig na dticéad	✗	Leibhéal	✗	✗	✗	✗	✓	✗
An t-Inbhear Mór 0402 32519	Leibhéal	✗	Leibhéal go dtí Uimh. 1 & seirbhísí ó Dheas, Droichead Coise go dtí Uimh. 2 & seirbhísí ó Thuaidh	✓	✗	✗	✓	✓	✓
Baile an Ásaigh 01 8880043	Leibhéal	✓	Tá an dá ardán inrochtana trí rampa. (cúnamh a theastaíonn ó chompánach chuig ardán atá faoi cheangal na cathrach)	✗	✗	✗	✓	✗	✗
Baile Átha an Rí 091 84 4020	Leibhéal	✗	Leibhéal	✓	✓	✗	✓	✓	✓
Baile Átha Luain 090 6473300	Leibhéal	✗	Rampa chuig ardán Uimh. 1. Céimeanna nó ardaitheoir & Fobhealach chuig ardán Uimh. 2 agus 3	✓	✓	✓	✓	✓	✓
Baile Átha Í 057 07 31966	Leibhéal	✓	Trí rampa chuig ardán Uimh. 1, droichead coisithe amháin chuig ardán Uimh. 2	✓	✗	✗	✓	✓	✗
Áth Tíomáin	Gan Oifig na dticéad	✗	Leibhéal	✗	✗	✗	✗	✗	✗
Baile Brigín 01 8281360	Trí rampa ón gcarrchlós	✓	Leibhéal ar ardán Uimh. 2 Ardaitheoir agus Droichead Coise go ardán Uimh. 1	✗	✓	✗	✓	✓	✓
Béal an Átha 096 71 820	Leibhéal	✗	Leibhéal	✓	✓	✓	✓	✓	✓
Béal Átha na Sluaighe 090 96 421 05	Leibhéal	✗	Leibhéal go dtí an Príomh-ardán, droichead coise go dtí an ardán lúb amháin	✓	✓	✓	✓	✓	✓
Baile Uí Bhróithe 0505 46 331	Leibhéal	✓	Rampa chuig ardán 1 agus 2, Ardán 3 agus 4 trí ardaitheoir nó staighre.	✓	✓	✓	✓	✓	✓
Baile Átha hAmhnais 094 96 300 09	Leibhéal	✓	Leibhéal	✓	✓	✓	✓	✓	✗
Baile an Mhóta 071 91 833 11	Leibhéal	✗	Leibhéal	✓	✓	✗	✓	✓	✓
Bántír 029 56 004	Leibhéal	✗	Leibhéal chuig Ardán Uimh. 1 agus ó Dhroichead Coise chuig Ardán Uimh. 2	✓	✓	✗	✓	✓	✓
Cois Bá 01 8286880	Leibhéal	✓	Rochtain ar ardaitheoir nó staighre	✗	✗	✗	✓	✓	✓
Cnoc an Éin Fhinn 061 379118	Trí Rampa	✗	Leibhéal	✓	✓	✗	✓	✓	✓

Stáisiún agus Uimhir Theileafóin Teagmhála	Rochtain ar Oifig na dTicéad	Córas Lúb Oifig na dTicéad	Rochtain Ardáin	Leithreas Phoiblí	Leithreas Inrochtana	Cathaoir Rotha ar Fáil	Rampa Soghluaiسته le haghaidh	Carrchlós	Stad Tacsaithe /
An Charraig Dhubh 01 8880187	Leibhéal	✓	Leibhéal chuig Ardán Uimh. 1, Lár na Cathrach & Ó Thuaidh trí bhealach isteach an stáisiúin. Ardán Uimh. 2, Ó Dheas trí ardaitheoir nó staighre	✗	✗	✗	✓	✓	✓
Baile an Bhóthair 01 8880186	Trí Rampa	✓	Leibhéal chuig Ardán Uimh. 1, Lár na Cathrach & Ó Thuaidh trí bhealach isteach an stáisiúin. Ardán Uimh. 2, Ó Dheas trí ardaitheoir nó staighre	✗	✗	✗	✓	✓	✓
Boyle 071 96 620 27	Leibhéal	✗	Leibhéal chuig príomh-ardán. Droichead coise amháin chuig an ardán thall	✓	✓	✗	✓	✓	✓
Bré 01 8286305	Leibhéal	✓	Leibhéal chuig ardán 1,2,3. Ardaitheoir ó ardán 1 & 3 chuig ardán 2	Eochair ón bhfoireann	✓	✗	✓	✓	✓
Droichead Broome	Gan Oifig na dTicéad	✗	Tá an dá ardán inrochtana	✗	✗	✗	✗	✗	✗
An Chathair	Gan Oifig na dTicéad	✗	Rampa ón gCarrchlós	✓	✗	✗	✗	✓	✗
Ceatharlach 059 91 316 33	Céim	✓	Leibhéal chuig ardán Uimh. 1. Droichead coise amháin chuig ardán Uimh. 2	✓	✓	✗	✓	✓	✓
Cora Droma Rúisc 071 96 200 36	Rampa chuig Oifig na dTicéad	✗	Trí rampa atá suite ar an taobh Thiar den phríomhfhoirgneamh	✓	✓	✗	✓	✓	✓
Carraig na Siúire 051 640 044	Gan Oifig na dTicéad	✗	Leibhéal trí gheaitín ón gcarrchlós go dtí an príomh-ardán. Droichead coise amháin chuig an ardán thall	✓	✗	✗	✓	✓	✗
Carrigaloe	Gan Oifig na dTicéad	✗	Trí dhroichead coise chuig ardán Uimh. 1 ag dul ó Dheas. Trí rampa chuig ardán Uimh. 2 ag dul ó Thuaidh.	✗	✗	✗	✗	✗	✗
Carraig Thuathail	Gan Oifig na dTicéad	✗	Rampa chuig ardán Suas agus staighrí agus ardaitheoirí chuig ardán Síos.	✗	✗	✗	✗	✓	✗
Caisleán an Bharraigh 094 90 212 22	Leibhéal	✗	Leibhéal	✓	✓	✓	✓	✓	✓
Caisleán Uí Chonaill	Gan Oifig na dTicéad	✗	Trí rampa ón mBóthar	✗	✗	✗	✗	✓	✓
An Caisleán Riabhach 0907 200 31	Leibhéal	✓	Leibhéal	✓	✓	✓	✓	✓	✗
Caisleán Cnucha 01 820 1706	Rampa chuig ardán	✓	Ardán faoi cheangal Bhaile Átha Cliath inrochtana	✗	✗	✗	✓	✗	✗

Stáisiún agus Uimhir Theileafóin Teagmhála	Rochtain ar Oifig na dTicéad	Córas Lúb Oifig na dTicéad	Rochtain Ardáin	Leithreas Phoiblí	Leithreas Inrochtana	Cathaoir Rotha ar Fáil	Rampa Soghluaisite le haghaidh	Carrchlós	Stad Tacsaithe /
An Ráth 063 81235	Rampa nó céimeanna ón gcarrchlós	✗	Leibhéal chuig ardán Uimh. 1. Ardaitheoir chuig ardán 2 & 3	✓	✓	✓	✓	✓	✓
Clárach 057 931 105	Leibhéal	✗	Leibhéal	✓	✓	✗	✓	✓	✓
Clár Chlainne Mhuiris 094 93 710 11	Leibhéal	✓	Leibhéal	✓	✓	✓	✓	✓	✓
Cluain Dolcáin an Cnoc an Fhuaráin	Leibhéal nó trí Ardaitheoir	✓	Rampa ón gcarrchlós chuig Ardán Uimh. 2, go dtí an chathair. Rampa ó bhóthar poiblí nó ó dhroichead coise go dtí Ardán Uimh. 1, Ó Dheas.	✗	✓	✗	✓	✓	✗
Cluain Ghrífin 01 828 6940	Leibhéal	✓	Ardaitheoirí & Staighre chuig Ardáin	✗	✗	✗	✓	✓	✗
Cluain Meala 053 21982	Leibhéal	✗	Leibhéal chuig príomh-ardán. Droichead coise amháin chuig an ardán thall	✓	✗	✗	✓	✓	✗
Cluain Saileach 01 821 1378	Leibhéal	✓	Tá an dá ardán inrochtana	✗	✗	✗	✓	✗	✓
Bóthar Chluain Tarbh 01 828 6440	Leibhéal	✓	Ardaitheoir chuig an dá Ardán	✗	✗	✗	✓	✓	✓
Cloch Shiurtáin	Gan Oifig na dTicéad	✗	Leibhéal	✗	✗	✗	✗	✓	✓
An Cóbh 021 48 116 55	Leibhéal	✗	Trí rampa ón mbóthar poiblí. Beidh cúnaimh ag teastáil	✓	✗	✗	✓	✗	✓
Cúil Mhuine	Gan Oifig na dTicéad	✗	Leibhéal	✓	✓	✗	✓	✓	✗
Uí Chonghaile 01 7032358	Trí ardaitheoir, staighre creasa, nó céimeanna. Leibhéal ón gcarrchlós	✓	Rochtain leibhéil ar ardán 1, 2, 3 & 4 ó oifig na dticéad. Rampa nó staighre chuig ardán 5. Ardaitheoir nó staighre chuig ardán 6 & 7.	✓	✓	✓	✓	✓	✓
Cúil Mhín 01 820 1957	Leibhéal	✓	Tá an dá ardán inrochtana	✗	✗	✗	✓	✓	✓
Corcaigh 021 45 067 66	Leibhéal	✗	Ardáin 1, 2, 3 & 4 leibhéal. Rampa agus ardaitheoir chuig ardán 5	✓	✓	✓	✓	✓	✓
Creachmhaoil	Gan oifig na dticéad	✗	Leibhéal	✗	✗	✗	✗	✓	✗
Deilginis 01 828 6240	Leibhéal	✓	Rochtain ar ardán Uimh. 2, ó Dheas trí bhealach isteach an stáisiúin. Rampa chuig ardán Uimh. 1, ó Thuaidh agus lár na cathrach	✗	✗	✗	✓	✓	✓

Stáisiún agus Uimhir Theileafóin Teagmhála	Rochtain ar Oifig na dTicéad	Córas Lúb Oifig na dTicéad	Rochtain Ardáin	Leithreas Phoiblí	Leithreas Inrochtana	Cathaoir Rotha ar Fáil	Rampa Soghluaiسته le haghaidh	Carrchlós	Stad Tacsaithe /
Ceantar na nDugaí 01 828 6380	Trí Staighre nó Ardaitheoir	✓	Leibhéal chuig an dá ardán	✗	✗	✗	✓	✗	✓
Domhnach Bat 01 828 1300	Leibhéal	✓	Ardáin inrochtana trí charrchlós	✓	✓	✗	✓	✓	✓
Droichead Átha 041 98 387 49	Leibhéal	✓	Leibhéal chuig ardán Uimh. 1. Ardaitheoir nó droichead coise chuig ardán Uimh. 2 agus 3	✓	✓	✓	✓	✓	✓
Dromad 071 96 382 03	Leibhéal	✗	Leibhéal chuig príomh-ardán. Droichead coise chuig ardán Uimh. 2	✓	✓	✗	✓	✓	✓
Droim Chonrach 01 830 5311	Leibhéal	✓	Ardaitheoir chuig an dá ardán	✗	✗	✗	✓	✗	✓
Dún Búinne	Leibhéal	✓	Leibhéal chuig príomh-ardán. Ardaitheoirí agus staighrí chuig ardán eile	✗	✗	✗	✓	✓	✓
Dún Dealgan 042 35521	Leibhéal	✓	Rampa nó ardaitheoir chuig ardán Uimh. 1 agus 2	✓	✓	✓	✓	✓	✓
Dún Laoghaire 01 8286180	Trí Rampa	✓	Ardaitheoirí chuig an dá ardán	Eochair ón bhFoireann	✓	✓	✓	✗	✓
Meathas Troim 043 66 710 31	Leibhéal	✓	Leibhéal chuig príomh-ardán. Droichead coise chuig ardán Uimh. 2	✓	✓	✗	✓	✓	✓
An Bóthar Buí	Gan Oifig na dTicéad	✗	Staighre amháin	✗	✗	✗	✗	✓	✗
Inis 065 68 404 44	Trí chéimeanna nó rampa ón gcarrchlós	✗	Leibhéal	✓	✓	✓	✓	✓	✓
Inis Córthaidh 053 92 334 88	Leibhéal	✗	Leibhéal. Staighre amháin chuig an ardán thall.	✓	✓	✗	✓	✓	✗
An Fearann Fuar 066 641 01	Trí chéim bheag ón ardán	✗	Leibhéal	✓	✗	✗	✓	✓	✗
Fóite	Gan Oifig na dTicéad	✗	Leibhéal ó Theas agus Cóbh. Droichead coise amháin chuig Ó Thuaidh agus Corcaigh	✗	✗	✗	✗	✗	✗
Béal Easa	Gan Oifig na dTicéad	✗	Leibhéal	✗	✗	✗	✗	✓	✗
Gaillimh 091 564222	Leibhéal	✗	Rampa chuig an bPríomhbhealach isteach	✓	✓	✓	✓	✗	✓
Gleann na gCaorach 01 8286220	Leibhéal	✓	Staighre nó Ardaitheoirí chuig an dá ardán	✗	✗	✗	✓	✗	✓

Stáisiún agus Uimhir Theileafóin Teagmhála	Rochtain ar Oifig na dTicéad	Córas Lúb Oifig na dTicéad	Rochtain Ardáin	Leithreas Phoiblí	Leithreas Inrochtana	Cathaoir Rotha ar Fáil	Rampa Soghluaiسته le haghaidh	Carrchlós	Stad Tacsaithe /
Gleanntán	Gan Oifig na dTicéad	✗	Leibhéal go dtí ardán Uimh. 1 Ó Dheas agus Droichead Coise an Chóibh amháin go hardán Uimh. 2 ó Thuaidh agus Corcaigh	✗	✗	✗	✗	✗	✗
Guairé 0539 421105	Leibhéal	✗	Leibhéal - Staighre amháin chuig an ardán thall.	✓	✓	✗	✓	✓	✗
Baile Mhic Gormáin	Leibhéal	✗	Leibhéal chuig ardán Uimh. 1 Trí chéimeanna ón mbóthar poiblí chuig ardán Uimh. 2	✗	✗	✗	✓	✓	✗
An Gort	Gan Oifig na dTicéad	✗	Leibhéal chuig príomh-ardán. Trí staighrí agus ardaitheoirí chuig an ardán lúb.	✗	✗	✗	✗	✓	✗
Duga an Chanáil Mhór 01 8286020	Ardaitheoir nó Staighre chuig Oifig na dTicéad	✓	Leibhéal chuig ardán ó Dheas. Ardaitheoir nó Staighre chuig an ardán ó Thuaidh.	✗	✗	✗	✓	✗	✓
Na Clocha Liatha 01 8286340	Leibhéal	✓	Leibhéal chuig ardán Uimh. 1, Ó Thuaidh. Droichead coise amháin chuig ardán Uimh. 2, ó Dheas.	Eochair ón bhFoireann	Eochair ón bhFoireann	✗	✓	✓	✓
Páirc Hans 01 8281540	Trí rampa nó staighre	✓	Trí rampa nó staighre	✗	✗	✗	✓	✗	✗
Baile Hearmann 01 8286480	Leibhéal	✓	Rampaí chuig an dá ardán	✗	✗	✗	✓	✗	✓
Collchoill & Cill Droichid 01 8880406	Portacabin	✗	An dá ardán inrochtana trí rampaí ó charrchlóis ar an dá thaobh	✗	✗	✗	✗	✓	✗
Heuston 01 7033299	Leibhéal	✗	Leibhéal	✓	✓	✓	✓	✓	✓
Binn Éadair 01 8286920	Trí gheata agus rampa ón mbóthar	✓	Trí gheata agus rampa ón mbóthar	✗	✗	✗	✓	✓	✓
Gabhal Binn Éadair & Domhnach Míde 01 8286840	Leibhéal	✓	Rochtain ar gach ardán trí ardaitheoirí nó staighre.	✗	✗	✗	✓	✗	✓
Cill Bharróg 01 8286820	Leibhéal	✓	Ardáin inrochtana trí rampaí nó céimeanna	✗	✗	✗	✓	✗	✓
Cill Choca	Gan Oifig na dTicéad	✗	Ardán inrochtana trí bhealach isteach an stáisiúin. Níl sé seo inrochtana do chathaoireacha rothaí	✗	✗	✗	✗	✓	✗

Stáisiún agus Uimhir Theileafóin Teagmhála	Rochtain ar Oifig na dTicéad	Córas Lúb Oifig na dTicéad	Rochtain Ardáin	Leithreas Phoiblí	Leithreas Inrochtana	Cathaoir Rotha ar Fáil	Rampa Soghluaiسته le haghaidh	Carrchlós	Stad Tacsaithe /
Cill Chomhghaill	Ní Leibhéal	✘	Rochtain amháin trí gheaitín. Níl sé seo inrochtana do chathaoireacha rothaí.	✘	✘	✘	✘	✘	✘
Cill Dara 045 521224	Leibhéal	✘	Leibhéal chuig ardán Uimh. 1. Trí gheaitín nó droichead coise chuig ardán Uimh. 2	✓	✓	✓	✓	✓	✓
Cill Chainnigh 056 7722024	Rampa nó céimeanna ón gcarrchlós	✓	Leibhéal. Staighre amháin chuig an ardán thall.	✓	✓	✓	✓	✓	✓
Cill Airne 064 31067	Leibhéal	✘	Leibhéal	✓	✓	✓	✓	✓	✓
Cill Easra 01 8286460	Leibhéal	✓	Rampaí chuig an dá ardán.	✘	✘	✘	✓	✘	✓
Cill Iníon Léinín 01 8286260	Leibhéal	✓	Rampa chuig ardán Uimh. 1 láir na cathrach agus ó Thuaidh. Ardaitheoirí nó staighrí chuig Uimh. 2 agus ó Dheas	Eochair ón bhFoireann	✓	✘	✓	✘	✓
Bóthar Lansdún 01 8286040	Trí Rampa	✓	Leibhéal chuig ardán Uimh. 1, ó Thuaidh agus lár na cathrach Trí rampa agus geata chuig Uimh. 2 ó Dheas.	✘	✘	✘	✓	✘	✓
Baile an Lígh 041 9875011	Leibhéal	✓	Rampa ó charrchlós an stáisiúin chuig ardán Uimh. 2. Ardaitheoirí nó staighrí chuig ardán Uimh. 1	✘	✘	✘	✓	✓	✘
Confadh Léim an Bhradáin 01 8880055	Leibhéal	✓	Leibhéal chuig ardán ag freastal ar Mhaigh Nuad. Rampa chuig ardán ag freastal ar lár na cathrach	✘	✘	✘	✓	✓	✓
Droichead Louisa Léim an Bhradáin 01 8880056	Leibhéal	✓	Ardaitheoir chuig ardán ag freastal ar Mhaigh Nuad. Rampa chuig ardán ag freastal ar lár na cathrach	✘	✘	✘	✓	✓	✓
Luimneach 061 418666	Trí chéimeanna nó rampa ón gcarrchlós	✓	Leibhéal	✓	✓	✓	✓	✓	✓
Gabhal Luimnigh 062 51824	Rampa géar ón gcarrchlós	✘	Leibhéal	✓	✓	✓	✓	✓	✓
An t-Oileán Beag 021 4354120	Trí rampa ón mbóthar	✘	Trí Rampaí agus/nó droichead coise chuig an dá ardán	✓	✘	✘	✘	✘	✘
An Longfort 043 45208	Leibhéal	✘	Leibhéal chuig ardán Uimh. 1. Ardaitheoir nó staighre chuig ardán Uimh. 2	✓	✓	✓	✓	✓	✓
M3 Bealach na páirce	Leibhéal	✓	Leibhéal chuig ardán Uimh. 2. Ardaitheoir nó staighre chuig ardán Uimh. 1	☐	☐	☐	✓	✓	☐

Stáisiún agus Uimhir Theileafóin Teagmhála	Rochtain ar Oifig na dTicéad	Córas Lúb Oifig na dTicéad	Rochtain Ardáin	Leithreas Phoiblí	Leithreas Inrochtana	Cathaoir Rotha ar Fáil	Rampa Soghluaisle le haghaidh	Carrchlós	Stad Tacsaithe /
Mullach Íde 01 8286960	Leibhéal	✓	Leibhéal chuig ardán Uimh. 1, lár na cathach. Droichead coise chuig ardán Uimh. 2 nó rampa trí bhóthar poiblí trí shocrú roimh ré le foireann an stáisiúin	✗	✗	✗	✓	✓	✓
Mala 022 21120	Leibhéal	✗	Leibhéal chuig ardán Uimh. 1 Ardaitheoirí agus droichead coise chuig ardán Uimh. 2/3.	✓	✓	✓	✓	✓	✓
Gabhal Mhaigh Nulla	Pointe aistriú amháin	✗	Leibhéal	✗	✗	✗	✗	✗	✗
ESCE 01 6285509	Leibhéal	✓	Leibhéal	✓	✓	✗	✓	✓	✓
Mainistir na Corann	Gan Oifig na dTicéad	✗	Leibhéal chuig ardán	✗	✗	✗	✗	✓	✗
Sráid an Mhuilinn 029 70096	Leibhéal	✗	Leibhéal	✓	✗	✗	✓	✓	✓
Mainistir Eimhín 045 527419	Leibhéal	✗	Leibhéal chuig ardán ó Thuaidh. Ardaitheoir chuig ardán ó Dheas	✗	✗	✗	✓	✓	✓
Muine Beag 059 9721302	Leibhéal	✗	Leibhéal. Staighre amháin chuig an ardán thall.	✓	✗	✗	✓	✓	✓
An Muileann gCearr 044 48274	Rampa ag an mbealach isteach tosaigh	✗	Leibhéal chuig Ardán 1 óna n-imíonn formhór na dtraenacha. Rochtain ar ardán 2 trí ardaitheoir staighre agus fobhealach.	✓	✓	✓	✓	✓	✓
Bealach na Páirce Bhóthair na hUaimhe 1850 366 222	Leibhéal	✓	Ardaitheoirí chuig ardán	✗	✗	✗	✓	✓	✗
An tAonach 067 31232	Leibhéal	✗	Leibhéal	✓	✓	✗	✓	✓	✓
Droichead Nua 045 431219	Leibhéal	✗	Leibhéal chuig ardán Uimh. 1. Trí dhroichead coisithe agus geaitín chuig ardán Uimh. 2	✓	✓	✗	✓	✓	✓
Órán Mór 1850 366222	Leibhéal	✓	Céimeanna agus Rampa	✗	✗	✗	✓	✓	✗
An Pháirc Thiar & Gort na Silíní	Trí Ardaitheoir	✓	Leibhéal chuig ardán Uimh. 2, go dtí an chathair Droichead coise amháin chuig ardán Uimh. 1, ó Dheas.	✓	✓	✗	✓	✗	✗
Pearse 01 8286000	Leibhéal	✗	Rampa chuig ardán Uimh. 1 láir na cathrach agus ó Thuaidh. Ardaitheoir chuig ardán Uimh. 2 agus ó Dheas	✓	✓	✗	✓	✗	✓

Stáisiún agus Uimhir Theileafóin Teagmhála	Rochtain ar Oifig na dTicéad	Córas Lúb Oifig na dTicéad	Rochtain Ardáin	Leithreas Phoiblí	Leithreas Inrochtana	Cathaoir Rotha ar Fáil	Rampa Soghluaiسته le haghaidh	Carrchlós	Stad Tacsaithe /
Baile Phailéid	Gan Oifig na dTicéad	✗	Ó Thuaidh chuig Ardán Uimh. 1 agus Uimh. 2: Rampa/Céimeanna agus droichead Ó Dheas chuig Ardán Uimh. 1 agus Uimh. 2: Rampa/Céimeanna, Rampa/Céimeanna, Droichead, Rampa/Céimeanna.	✗	✗	✗	✓	✗	✗
Cúil an tSúdaire 05786 23128	Leibhéal	✗	Leibhéal chuig ardán Uimh. 1. Ardaitheoir agus droichead coise chuig Ardán Uimh. 2	✓	✓	✓	✓	✓	✓
Port Laoise 05786 21303	Leibhéal	✗	Leibhéal chuig ardán Uimh. 2. Ardaitheoir agus droichead coise chuig Ardán Uimh. 1	✓	✓	✓	✓	✓	✓
Port Mearnóg 01 8280100	Leibhéal	✗	Ardaitheoirí nó staighre chuig ardán ó thuaidh. Rampa chuig ardán ó dheas	✗	✗	✗	✓	✓	✓
Ráth Eanaigh 01 8286800	Leibhéal	✓	Ardaitheoir agus Rampa chuig ardán Uimh. 1 láir na cathrach agus ó Dheas. Rampa chuig Uimh. 2 agus ó Thuaidh	✗	✗	✗	✓	✗	✓
Ráth Droma 0404 46426	Leibhéal	✗	Trí rampa géar chuig an bpríomhardán (beidh cúnamh ag teastáil) agus trí dhroichead coise chuig an dara ardán amháin	✓	✗	✓	✓	✓	✓
An Ráth Mhór 064 58006	Leibhéal	✗	Leibhéal chuig an bpríomhardán agus trí droichead coise chuig ardán Uimh. 2	✓	✗	✗	✓	✓	✗
Ros Comáin 0903 26201	Leibhéal	✗	Leibhéal chuig an bpríomhardán.	✓	✓	✗	✓	✓	✓
Ros Cré 0505 21823	Leibhéal	✗	Leibhéal	✓	✗	✗	✓	✓	✓
Calafort Ros Láir 0539 157930	Leibhéal	✗	Trí rampa ón gcarrchlós	✓	✓	✓	✓	✓	✓
Trá Ros Láir 0539 132262	Leibhéal	✗	Leibhéal chuig príomhardán. Trí lána agus geaitín nó droichead coise chuig an 2ú ardán	✓	✗	✗	✓	✓	✗
An Ros & Lusca 01 8880103	Leibhéal	✓	Leibhéal	✓	✓	✗	✓	✓	✓
Rushbrook	Gan Oifig na dTicéad	✗	Trí dhroichead coise chuig Cóbh agus ardán ó Dheas. Trí rampa chuig Corcaigh agus ardán ó Thuaidh	✗	✗	✗	✗	✗	✗
Na Solláin & An Nás 01 8880414	Portacabin	✗	Ardáin inrochtana trí rampaí ó charrchlóis ar an dá thaobh	✗	✗	✗	✓	✓	✗
Bóthar na Trá & Baile na Manach 01 8286160	Leibhéal	✓	Trí rampa ón mbóthar chuig ardán Uimh. 1 láir na cathrach agus ó thuaidh. Droichead coise amháin chuig ardán Uimh. 2, ó Dheas.	✗	✗	✗	✓	✓	✓

Stáisiún agus Uimhir Theileafóin Teagmhála	Rochtain ar Oifig na dTicéad	Córas Lúb Oifig na dTicéad	Rochtain Ardáin	Leithreas Phoiblí	Leithreas Inrochtana	Cathaoir Rotha ar Fáil	Rampa Soghluaisite le haghaidh	Carrchlós	Stad Tacsaithe /
Cuas an Ghainimh & Glas Tuathail 01 8286200	Leibhéal	✓	Trí rampa chuig an dá ardán. Ardaitheoir chuig ardán ó thuaidh trí lána	✗	✗	✗	✓	✗	✓
Dumhach Thrá 01 8286060	Trí Rampa	✓	Trí rampa agus geata chuig ardán Uimh. 1 láir na cathrach agus ó Thuaidh. Trí rampa chuig ardán Uimh. 2 agus ó Dheas	✗	✗	✗	✓	✗	✓
Rinn na Mara 01 8286140	Céim chun rochtain a fháil ar oifig na dticéad	✓	Droichead coise agus céimeanna chuig ardán ó Dheas. Céimeanna agus droichead coise chuig ardán Uimh. 1 láir na cathrach agus ó Thuaidh.	✗	✗	✗	✗	✗	✓
Seanchill 01 8286280	Trí rampa	✓	Ardaitheoirí nó staighre chuig ardáin ó thuaidh agus ó dheas	✗	✗	✗	✓	✗	✓
Droichead Abhann ó gCearnaigh	Gan oifig na dticéad	✗	Rampa ón gcarrchlós	✗	✗	✗	✗	✓	✗
Na Sceirí 01 8880013	Leibhéal	✓	Leibhéal chuig ardán Uimh. 1. Ardaitheoir agus droichead coise chuig ardán Uimh. 2.	✓	✓	✗	✓	✓	✓
Sligeach 071 9169888	Trí rampa ón gcarrchlós	✗	Leibhéal	✓	✓	✓	✓	✓	✓
Cill Fhionntain 01 8286900	Trí rampa ón gcarrchlós	✓	Leibhéal chuig ardán Uimh. 1 láir na cathrach agus ó Dheas. Trí gheaitín ar bhóthar an stáisiúin chuig ardán Uimh. 2 ó Thuaidh	✗	✗	✗	✓	✓	✓
Paráid Sydney 01 8286080	Trí Rampa	✓	Leibhéal chuig ardán Uimh. 1 láir na cathrach agus ó Thuaidh. Trí rampa agus geata ar Ascaill Pharáid Sydney chuig ardán Uimh. 2 ó Dheas	✗	✗	✗	✓	✗	✓
Sráid na Teamhrach 01 8880132	Leibhéal	✓	Tá an dá ardán inrochtana ag ardaitheoirí agus/nó ag staighre nó staighrí creasa.	✗	✗	✗	✓	✗	✓
An Teampall Mór 0504 31342	Leibhéal	✗	Trí gheaitín ón gcarrchlós chuig ardán Uimh. 1 agus trí ardaitheoir agus droichead coise chuig ardán Uimh. 2.	✓	✓	✗	✓	✓	✓
Baile Mhic Andáin 056 7724218	Leibhéal	✗	Leibhéal	✓	✗	✗	✓	✓	✗
Durlas 0504 21733	Leibhéal	✓	Leibhéal chuig Ardán 1. Trí Ardaitheoir agus Droichead Coise chuig Ardán Uimh. 2	✓	✓	✓	✓	✓	✓
Tiobraid Árann 062 51206	Céim íseal	✗	Trí gheaitín ón gcarrchlós	✗	✗	✗	✗	✓	✗
Trá Lí 066 7123522 / 7123509	Leibhéal	✗	Trí rampa	✓	✓	✓	✓	✓	✓

Stáisiún agus Uimhir Theileafóin Teagmhála	Rochtain ar Oifig na dTicéad	Córas Lúb Oifig na dTicéad	Rochtain Ardáin	Leithreas Phoiblí	Leithreas Inrochtana	Cathaoir Rotha ar Fáil	Rampa Soghluaiسته le haghaidh	Carrchlós	Stad Tacsaithe /
Tulach Mhór 0506 21431	Leibhéal	✘	Leibhéal chuig ardán Uimh. 1 agus ó dhroichead coise chuig ardán Uimh. 2	✓	✘	✘	✓	✓	✓
Port Láirge 051 873401	Leibhéal	✘	Leibhéal	✓	✓	✓	✓	✓	✓
Cathair na Mart 098 25253	Leibhéal	✘	Leibhéal	✓	✓	✓	✓	✓	✓
Loch Garman, 0539 122522	Leibhéal	✓	Leibhéal	✓	✓	✘	✓	✓	✓
Cill Mhantáin 0404 67329	Leibhéal	✘	Leibhéal	✓	✓	✓	✓	✓	✓
Móta	Gan Oifig na dTicéad	✘	Leibhéal	✓	✓	✘	✓	✓	✘

Nóta: Déan teagmháil le do thoil le IÉ RU maidir leis na stáisiúin ina bhfuil foireann/gan foireann.

Aguisín 2 - Críochfoirt Iarnród Éireann & Iostaí Lastais

Tá na críochfoirt seo ina gcuid de líonra Iarnród Éireann. Is críochfoirt idirmhódúla iad go léir a láimhseálann an t-idirmhalartú tráchta idir modhanna bóithre agus iarnróid.

Tá IÉ freagrach as acmhainn rianta a leithdháileadh laistigh de na críochfoirt. Ba cheart acmhainn críochfoirt a iarraidh mar chuid den phróiseas leithdháilte acmhainne.

Suíomh Críochfoirt	Trácht(í) Láimhseáilte	Lódáil/Dílódáil Trealamh	Méid Traenach Reatha
Béal an Átha	Laíonn Adhmaid Coimeádáin	Craein trucail Cruachadóir Rochtana	12 x 60' 0" vaigíní 18 x 47' 6" vaigíní
Cathair na Mart	Laíonn Adhmaid	Craein trucail	12 x 60' 0" vaigíní
Port Láirge	Laíonn Adhmaid Stroighne Bulc	Craein trucail	12 x 60' 0" vaigíní

Críochfoirt Eile

Chomh maith le iostaí Iarnród Éireann thuas tá roinnt áiseanna nach bhfuil faoi úinéireacht nó á n-oibriú ag IÉ. Ba cheart ceisteanna maidir le hacmhainn, gnéithe teicniúla, rochtain srl. a chur chuig an údarás ábhartha.

Port Thuaidh Bhaile Átha Cliath - Trambhealach Comhlacht Chalafort Átha Cliath féin ar Bóthar Alexander a thugann rochtain ar roinnt taobhlach lasta agus iostaí faoi úinéireacht phríobháideach, lena n-áirítear saoráid Bhaile Átha Cliath Mhianaigh na Teamhrach (féach thíos). Tá trambhealach an DPC ceangailte le líonra IÉ ag Bóthar an Phoirt Thoir.

Teagmháil: Comhlacht Chalafort Bhaile Átha Cliath, Lárionad an Chalafoirt, Bóthar Alexandra, Baile Átha Cliath 1. Guthán: + 353 (0)1 887 6000; ríomhphost: info@dublinport.ie; facs: +353 1 855 7400

Mianaigh na Teamhrach - Dhá iosta: ceann ag Mianaigh na Teamhrach san Uaimh i gCo. na Mí, áit a bhfuil traenacha mianaigh á lódáil, agus an ceann eile ag an bPort Thuaidh i mBaile Átha Cliath, áit a ndílucáítear iad le diúgaire.

Tá suíomh na hUaimhe nasctha le líonra IÉ ag Gabhal na Teamhrach ar an iarnród lastais ó Dhroichead Átha – Mhianaigh na Teamhrach amháin. Tá rochtain ar iosta Bhaile Átha Cliath trí thrambhealach Chomhlacht Chalafort Bhaile Átha Cliath (féach thuas) agus láimhseálann sé trasloingsithe long iarnróid.

Teagmháil: Boliden Tara Mines Limited, An Uaimh, Co. na Mí. Guthán + 353 (0)46 907 9800; Facs + 353 (0)46 907 9899

Calafort Belview, Port Láirge - Is le Calafort Phort Láirge an críochfort lasta seo agus tá sé suite le sruth ó Phort Láirge ar an tSiúir.

Teagmháil: Comhlacht Chalafort Phort Láirge, Rinn na Mara 3ú Urlár, Calafort Belview, Sliabh Rua, Port Láirge. Guthán: + 353 (0)51 874 907; ríomhphost: info@portofwaterford.com; Fax: + 353 (0)51 87408

Monarcha Stroighne na hÉireann -

Teagmháil: Irish Cement Ltd., Plaitín, Droichead Átha, Co. Lú. Guthán: + 353 (0)41 987 6000; ríomhphost: info@irishcement.ie; facs: +353 (0)41 987 6400.

Aguisín 2A - Iostaí Lasta

Aguisín 2A

Iostaí Lastais

EOCHAIR EOLAIS

-  Iosta Lastais Iarnród Éireann
-  Iosta Lastais Eile

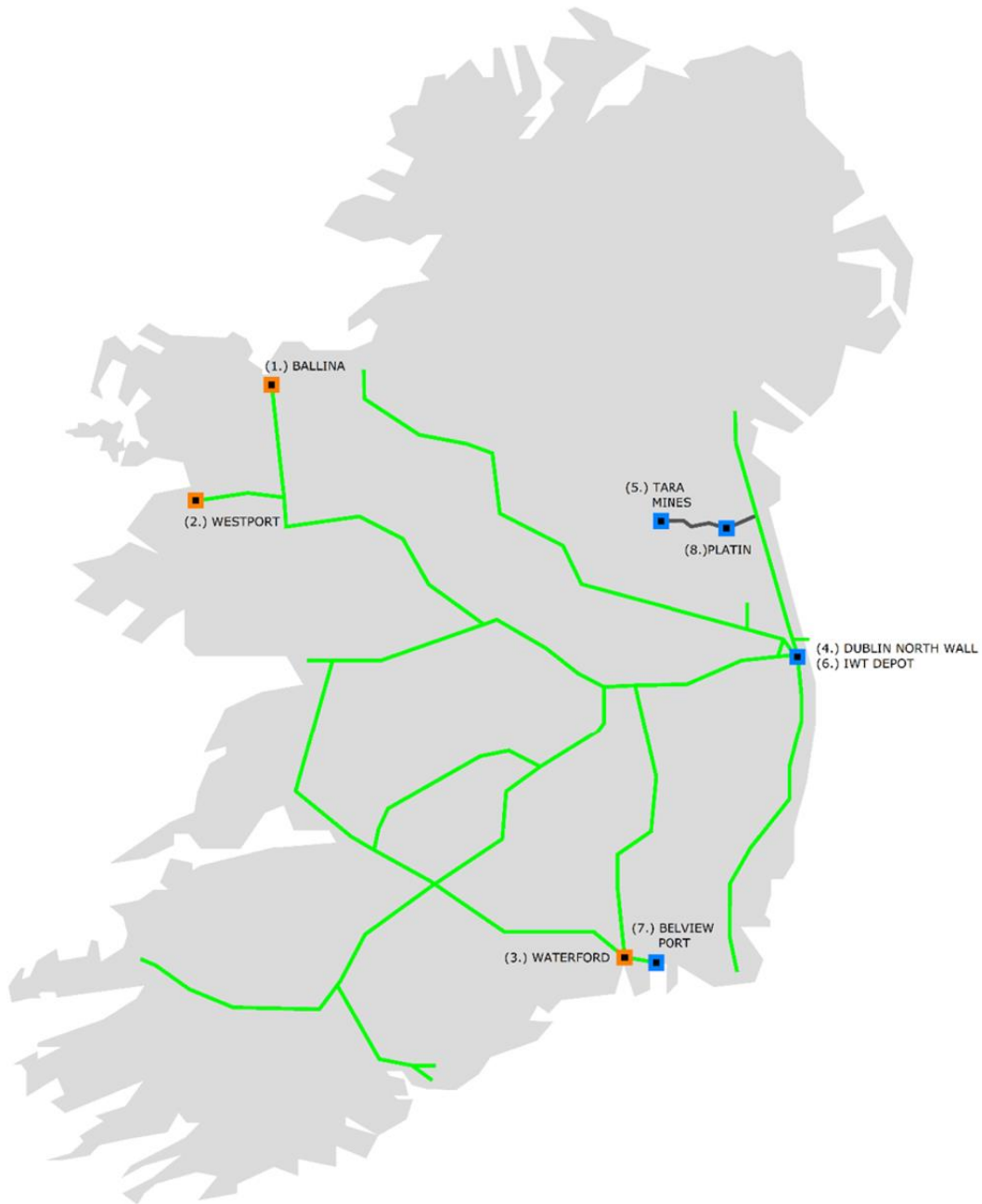

Aguisín 3 Struchtúr agus Tomhas Lódála

IRL1 – IÉ AGUS TOMHAS STRUCHTÚR CAIGHDEÁNACH

Tugann IRL1, Tomhas Struchtúr Caighdeánach IÉ agus NIR (féach Fíor 6.1), na himréitigh íosta nach mór a chur i bhfeidhm ar gach líne nua agus ar gach struchtúr nua agus obair atógála ar línte atá ann cheana féin.

Figiúr 6.1: IRL1 – Tomhas Struchtúr Caighdeánach IÉ agus NIR

IRL1 – Tomhas Struchtúr Caighdeánach Idir-Inoibritheachta IE & NIR

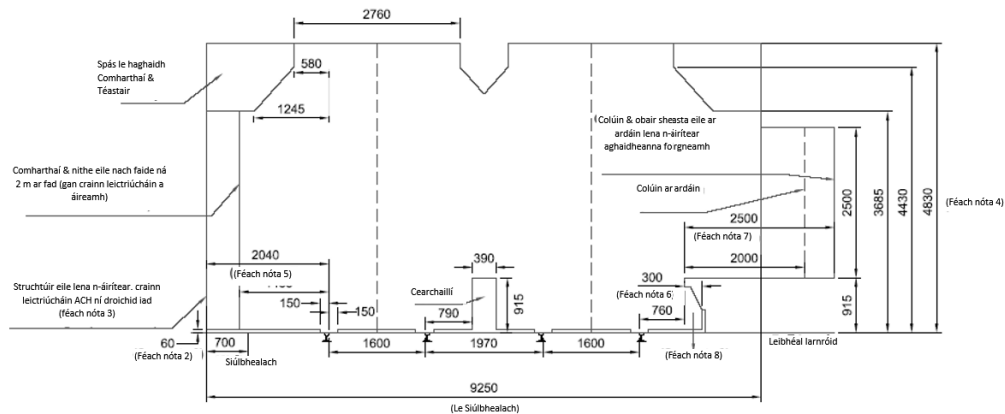

Nótaí

1. Cuair
 - a) Ar chuir chothrománacha, ní mór aird chuí a thabhairt ar éifeachtaí cuaire agus cantalach.
 - b) Ar chuir ingearacha, ní mór éifeachtaí cuaire den sórt sin a chur san áireamh go cuí.
2. Tá teorainn 60 mm ar an bhfuascailt faoi imréitigh do struchtúir faoi réir na srianta uile a leagtar síos sa chaighdeán seo.
3. Caithfidh teanntaí droichid a bheith 4500 mm ón imeall reatha is gaire, ach amháin go bhfuil 2500 mm ar a laghad i bhfeidhm nuair a bhíonn na teanntaí deartha chun imbhuailtí a luchtú.
4. Droichid
 - a) Is airde críochnaithe é an airde ingearach 4830 mm. Ní mór airde níos mó a sholáthar má tá an rian le tógáil le haghaidh sealáiochta nó má tá ailíniú ingearach feabhsaithe ag teastáil.
 - b) I gcás ina gcomhaontaítear toisí laghdaithe do OHLE, d'fhéadfaí an toise sin a laghdú go 4690 mm.
 - c) Má shamhlaítear leictirí agus má tá crosaire comhréidh in aice láimhe, ní mór an t-imréiteach ingearach a mhéadú go leor chun imréiteach OHLE suas le 6140 mm a sholáthar ag an gcrosaire.
5. Áirítear leis an toise seo lamhálas do shiúlbealach 700 mm ar leithead. Mura gcuirtear siúlbealach ar fáil, féadfar an toise a laghdú go 1790 mm.
6. Is é 730 mm an toise cliathánach íosta iomlán.
7. Caithfidh ardáin aghaidh aonair a bheith 3000 mm ar a laghad ar leithead má tá siad faoin dromchla, nó ní mór dóibh a bheith 2500 mm ar a laghad ach de rogha ar a laghad 3000 mm ar leithead; baineann na toisí seo le luasanna suas le 165 km/u. Ní mór an t-achar íosta ó imeall an ardáin go dtí aghaidh aon cholúin a bheith 2000 mm.
8. Chomh fada agus is féidir, tá an spás seo le coinneáil glan ó chonstaicí buana ach is féidir é a úsáid le haghaidh gaireas comharthaíochta agus cearchaillí droichid.

SCALE: 1:100
(OVERALL)

17 1/2 DIA BT ASK

NO.	DESCRIPTION	ISSUE NO.	DATE

NOTE COACHING STOCK & INTER-CITY RAILCARS

- The gauge shown is a dynamic gauge which cannot be infringed under any foreseeable conditions of wear, failure and dynamic movement. Dynamic movement shall be based on the worst effects generated by:
 - 111) Rail-to-rail clearance
 - 112) Speed of up to 160km per hour.
 - 113) Shunting on a cent track of 160mm
 - 114) Running curve with wheel deflection of 115mm
 - 115) Quality of GSI/RAIL track.
- Gauges may be 2025mm wide dimensionally (including wheel/rail tolerances)
- All dimensions are based on a vehicle having:
 - 111) Length over body 23,000mm
 - 112) Bogie centre 16,000mm
 - 113) End throw 5025 - mm
 - 114) Centre throw 2025 - mm
 Where R = radius in meters
 For the purpose of calculation R may be taken as 150m
- Specifically the vehicle must not exceed the dimensions shown by the broken line
- Worksheet back to back dimension 1524.2

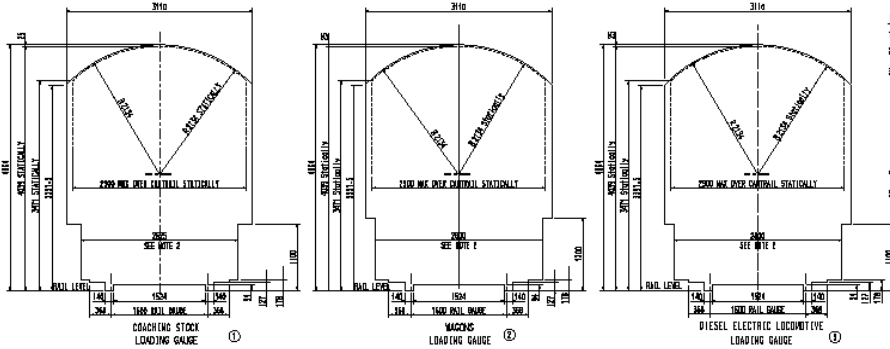

NOTE LOCOMOTIVES

- See coaching stock & Inter City Railcar note 1.
- See coaching stock & Inter City Railcar note 2.
- All dimensions are based on locomotive with:
 - 111) Length over body 18150mm
 - 112) Bogie centre 13410mm
 - 113) End throw 21490 - mm
 - 114) Centre throw 21490 - mm
 - Where R = Radius in meters
 For the purpose of clearance calculation R may be taken as 150 meters
- See coaching stock & Inter City Railcar note 4.
- See coaching stock & Inter City Railcar note 5.

NOTE SUBURBAN ELECTRIFICATION

- See coaching stock & Inter City Railcar note 1.
- See coaching stock & Inter City Railcar note 2.
- All dimensions are based on vehicles:
 - 111) Length over body 20250mm
 - 112) Bogie centre 14010mm
 - 113) End throw 25760 - mm
 - 114) Centre throw 20250 - mm
 - Where R = Radius in meters
 For the purpose of clearance calculation R may be taken as 150 meters
- See coaching stock & Inter City Railcar note 4.
- See coaching stock & Inter City Railcar note 5.

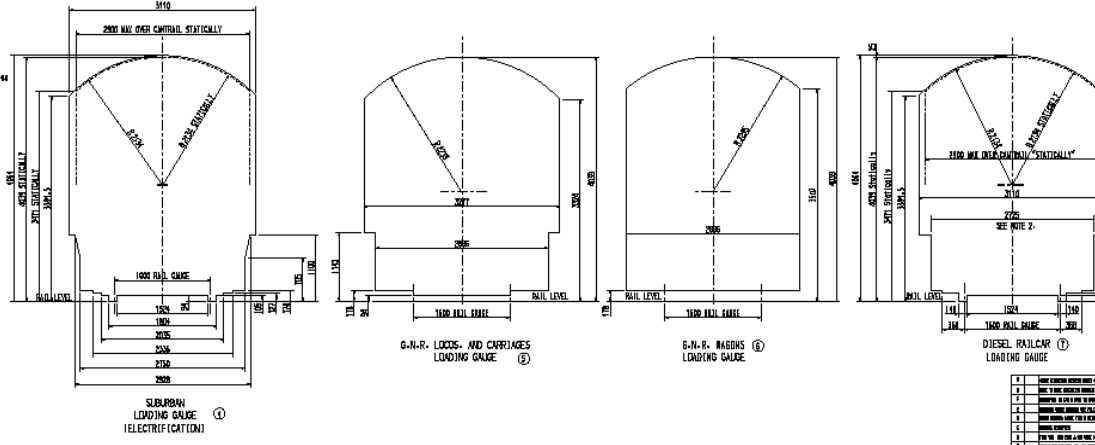

NOTE RAILCARS

- See coaching stock & Inter City Railcar note 1.
- See coaching stock & Inter City Railcar note 2.
- All dimensions are based on vehicles with:
 - 111) Length over body 20250mm
 - 112) Bogie centre 14010mm
 - 113) End throw 25760 - mm
 - 114) Centre throw 20250 - mm
 - Where R = Radius in meters
 For the purpose of clearance calculation R may be taken as 150 meters
- See coaching stock note 4.
- See coaching stock & Inter City Railcar note 5.

NO.	DESCRIPTION	ISSUE NO.	DATE
1	ISSUE	1	28-10-19
2	REVISION		
3			
4			
5			
6			
7			
8			
9			
10			

APPROVED BY THE PROJECT MANAGER AND CHECKED BY THE DRAWING OFFICE

Aguisín 4 Luasteorainneacha Iarnród Éireann

SCEIDEAL SRIANTA LUAIS BUAN

Líne	Idir	Traenacha lena mbaineann Srian	MÍLEÁISTE		SRIANTA LUAIS GHINEREÁLTA		SRIANTA LUAIS TARLAITHE LOCO		
			Ó	Go	Míle san Uair	Km san Uair	Míle san Uair	Km san Uair	
Gabhal Dhroichid na hInse go dtí an bPort Thuaidh (trí Bhrainse GSWR an Phoirt Thuaidh)	Luasteorainn uasta líne faoi réir teorainneacha níos ísle leagtha amach thíos	Suas	0	5 1/4	30	50	Féadfaidh aicme 201 oibriú de ghnáth ag na luasanna a thaispeántar sa cholún in aice láimhe		
	Trí Gabhal Dhroichid na hInse	Suas	Trí Gabhal		20	30			
	Gabhal Dhroichid na hInse go agus trí thollánh	Suas	0	1	20	30			
	Trí Gabhal na Trá Thuaidh	Suas	Trí Gabhal		20	30			
	Gabhal na Trá Thuaidh go Bóthar an Teampaill	Suas	4 1/4	4 5/8	20	30			
LÍNE SUAS	Bóthar na hEaglaise go dtí an bPort Thuaidh	Suas	4 5/8	5 1/4	5	10			
	Traenacha Suas ag Druidim le Lúb Síos (Ardán Uimh. 10)	Suas	–	–	10	15			
An Port Thuaidh go Gabhal Dhroichid na hInse (trí Bhrainse GSWR an Phoirt Thuaidh)	Luasteorainn uasta líne faoi réir teorainneacha níos ísle leagtha amach thíos	Síos	5 1/4	0	30	50	Féadfaidh aicme 201 oibriú de ghnáth ag na luasanna a thaispeántar sa cholún in aice láimhe		
	An Port Thuaidh go dtí Bóthar an Teampaill	Síos	6 1/4	4 3/4	5	10			
	Bóthar an Teampaill go Gabhal na Trá Thuaidh	Síos	4 3/4	4 1/4	20	30			
	LÍNE SÍOS	Trí Gabhal na Trá Thuaidh	Síos	Trí Gabhal		20	30		
	(lena n-áirítear Lúb Síos/Ardán Uimh. 10 ag Heuston)	Trí Thollán go dtí agus trí Gabhal Dhroichid na hInse. Lúb Síos Ag Imeacht (Ardán Uimh. 10 Heuston)	Síos	1	0	20	30		
	Trí Gabhal Dhroichid na hInse	Suas	Trí Gabhal		20	30			
	Up Tras ó Thollán Gabhal Droichead an Oileáin	Suas	0	3/8	20	30			
	Traenacha Suas ag Druidim le Lúb Síos (Ardán Uimh. 10)	Suas	–	–	10	15			
Baile Átha Cliath (Stáisiún Heuston) go hInse Chór	Luasteorainn uasta líne faoi réir teorainneacha níos ísle leagtha amach thíos:	Síos Traenacha Suas Traenacha	0 1 5/8	1 5/8 0	40 25	65 40	Féadfaidh Aicme 201 oibriú de ghnáth ag na luasanna a thaispeántar sa cholún in aice láimhe		
	PRÍOMHLÍONRA FAOISIMH	Is é an PRÍOMHLÍONRA FAOISEAMH an líne reatha a thosaíonn ag ardán Uimh.2 Stáisiún Heuston agus ritheann chomh fada le hInse Chór (1 5/8 míle). Idir Gabhal Dhroichid na hInse agus Inse Chór, tá sé ar thaobh na láimhe clé de na trí líne, ag rith sa treo síos, ag dul i dtreo Inse Chór.							
		SÍOS TRAENACHA	Clós Stáisiún Heuston						
		Heuston go dtí Inse Chór	Síos	0	1/2	20	30		
		Trasnú Uimh. 708 Príomhlíonra Síos go dtí an bPríomhlíne Faoisimh	Síos	1/2	1	25	40		
	Trasnú Uimh. 704 Príomhlíne Síos go dtí an bPríomhlíne Faoisimh	Síos	in aice le 7/8		25	40			
	Trasnú Uimh. 704 Príomhlíne Síos go dtí an bPríomhlíne Faoisimh	Síos	in aice le 1 5/8		40	65			
	SUAS TRAENACHA	Trasnú Uimh. 704 Príomhlíne Síos go dtí an bPríomhlíne Faoisimh							
	Trasnú Uimh. 708 Príomhlíonra Síos go dtí an bPríomhlíne Faoisimh	Suas	in aice le 1 5/8		25	40			
	Trasnú Uimh. 708 Príomhlíonra Síos go dtí an bPríomhlíne Faoisimh	Suas	in aice le 7/8		25	40			
	Clós Stáisiún Heuston	Suas	1/2	1/4	15	25			
	Clós Stáisiún Heuston	Suas	1/4	0	10	15			
Baile Átha Cliath (Stáisiún Heuston) go Corcaigh (Stáisiún an Cheanntaigh)	Luasteorainn uasta líne faoi réir teorainneacha níos ísle leagtha amach thíos	Síos	0	165 3/4	100	160	Féadfaidh aicme 201 oibriú de ghnáth ag na luasanna a thaispeántar sa cholún in aice láimhe		
	Féach bun an tábla seo le haghaidh luasanna ceadaithe do thraenacha a oibríonn sa treo suas idir Inse Chór agus Stáisiún Heuston								
	SÍOS PRÍOMHLÍNE	Clós Stáisiún Heuston							
	Heuston go dtí Inse Chór	Síos	0	1/2	20	30			
	Trasnú Uimh. 709 Príomhlíne Síos go dtí an bPríomhlíne Heuston go dtí Inse Chór	Síos	1/2	1	25	40			
	Trasnú Uimh. 709 Príomhlíne Síos go dtí an bPríomhlíne Heuston go dtí Inse Chór	Síos	in aice le 7/8		25	40			
	Trasnú Uimh. 706 Príomhlíne Cam go dtí Príomhlíne Suas	Síos	1	1 3/4	40	65			
	Inse Chór go dtí Gort na Silíní	Síos	in aice le 1 5/8		40	65			
	Inse Chór go dtí Gort na Silíní	Síos	1 3/4	2 1/4	70	110			
	Inse Chór go dtí Gort na Silíní-LASTA AMHÁIN	Síos	2 1/4	2 3/4	80	130			
SÍOS GO MALL	Comhartha-HK101 ó dheas ó Cholchoill	Síos go Mall	2 1/2	23/4	10	15			
		Síos go Mall	2 3/4	10 1/2	70	110			
		Is í an Líne SÍOS MALL an lámh dheis den dá líne a ritheann sa treo síos tríd an goid ceithre rian idir Gort na Silíní agus Collchoill							
SÍOS GO TAPA	Comhartha HK101 ó dheas ó Cholchoill	Síos go Tapa	2 3/4	10 1/2	100	160			
		Is í an Líne SÍOS GO TAPA an lámh clé den dá líne a ritheann sa treo síos tríd an goid ceithre rian idir Gort na Silíní agus Collchoill							
Baile Átha Cliath (Stáisiún Heuston) go Corcaigh (Stáisiún an Cheanntaigh) ar lean	Droichead Nua go Cill Dara	Síos	27	27 3/4	90	145	Féadfaidh Aicme 201 oibriú de ghnáth ag na luasanna a thaispeántar sa cholún in aice láimhe		
	Droichead Nua go Cill Dara	Síos	27 3/4	28 1/2	80	130			
	Droichead Nua go Cill Dara	Síos	28 1/2	29	90	145			
	Trí Chúil an tSúdaire	Síos	41 1/8	41 3/4	80	130			
	Port Laoise go Baile Uí Bhróithe	Síos	50 3/4	54	90	145			

SCEIDEAL SRIANTA LUAIS BUAN

Líne	Idir	Traenacha lena mbaineann Srian	MÍLEÁISTE		SRIANTA LUAIS GHINERÉALTA		SRIANTA LUAIS TARLAITHE LOCO	
			Ó	Go	Míle san Uair	Km san Uair	Míle san Uair	Km san Uair
LÍNE SÍOS	Port Laoise go Baile Uí Bhróithe	Síos	54	63	100	160		
	Port Laoise go Baile Uí Bhróithe	Síos	63	66	90	145		
	Port Laoise go Baile Uí Bhróithe	Síos	66	69	100	160		
	Baile Uí Bhróithe go Lios Dubh	Síos	69	72 1/4	90	145		
	Trí Lios Dubh	Síos	72 1/4	72 3/4	80	130		
	Lios Dubh go Durlas	Síos	72 3/4	75 3/4	90	145		
	Lios Dubh go Durlas	Síos	75 3/4	77	100	160		
	Lios Dubh go Durlas	Síos	77	79	90	145		
	Lios Dubh go Durlas	Síos	79	80	100	160		
	Lios Dubh go Durlas	Síos	80	87 1/4	90	145		
	Durlas go Gabhal Luimnigh	Síos	87 1/4	87 3/4	70	110		
	Durlas go Gabhal Luimnigh	Síos	87 3/4	93	100	160		
	Durlas go Gabhal Luimnigh	Síos	93	93 1/4	90	145		
	Durlas go Gabhal Luimnigh	Síos	93 1/4	98 1/4	100	160		
	Durlas go Gabhal Luimnigh	Síos	98 1/4	104	90	145		
	Durlas go Gabhal Luimnigh	Síos	104	105 3/4	100	160		
	Durlas go Gabhal Luimnigh	Síos	105 3/4	108	90	145		
	Durlas go Gabhal Luimnigh	Síos	106	108 1/8	60	95		
	(Féach freisin Gabhal Luimnigh go dtí an Ráth)							
	Trí Ghabhal Luimnigh Lúb go Luinneach	Suas & Síos			20	30		
	Trasnú Uimh. 901 Príomhlíne Síos go dtí an bPríomhlíne Suas	Síos	106	106 1/2	40	65		
	Gabhal Luimnigh go dtí an Ráth	Síos	106	108 1/4	60	95		
	(Féach Freisin Durlas go Gabhal Luimnigh)							
	Gabhal Luimnigh go dtí an Ráth	Síos	108 1/4	110	90	145		
	Trí an Ráth agus go Mala	Síos	129	130 1/4	80	130		
	An Ráth go Mala	Síos	130 1/4	134 1/2	90	145		
	An Ráth go Mala	Síos	138 1/2	140 3/4	80	130		
	An Ráth go Mala	Síos	140 3/4	143 1/4	90	145		
	An Ráth go agus trí Stáisiún Mhala	Síos	143 1/4	144 3/4	80	130		
	Trasnú Uimh. 579 Príomhlíne Síos go dtí an bPríomhlíne Suas in Ardán Suas	Síos	144	144 1/2	30	50		
	Stáisiún Mhala: ag dul isteach agus ag fágáil Clós Síos	Síos	–	–	10	15		
	Mala go Ráth Phéacháin	Síos	144 3/4	145	80	130		
	Mala go Ráth Phéacháin	Síos	146 3/4	150 3/4	90	145		
	Mala go Ráth Phéacháin	Síos	150 3/4	151 1/2	80	130		
	Mala go Ráth Phéacháin	Síos	151 1/2	153 3/4	70	110		
	Mala go Corcaigh	Síos	153 3/4	161 1/2	90	145		
	Mala go Corcaigh	Síos	161 1/2	162	66	105		
	Mala go Corcaigh	Síos	162	163 1/2	60	95		
	Mala go Corcaigh	Síos	103 1/2	164 1/4	50	80		
	Mala go Corcaigh	Síos	164 1/4	165 1/8	30	50		
Trí Stáisiún Chorcaí agus clós	Síos	105 1/8	165 3/4	15	25			
Traenacha Suas Ag Feidmiú thar Líne Síos idir Inse Chór agus Stáisiún Heuston	Luasanna ceadaithe do thraenacha a oibríonn sa treo suas, thar Líne Síos Chorcaí, idir Inse Chór agus Stáisiún Heuston	Suas						
Inse Chór go dtí Heuston	Suas	2 1/4	1 1/4	60	95			
Trasnú Uimh. 705 Príomhlíne Síos go dtí an bPríomhlíne Suas	Suas	in aice le 1 5/8		40	65			
Trasnú Uimh. 704 Príomhlíne Síos go dtí an bPríomhlíne Faoisimh	Suas	in aice le 1 5/8		25	40			
Trasnú Uimh. 708 Príomhlíonra Síos go dtí an bPríomhlíne Faoisimh	Suas	in aice le 7/8		25	40			
Inse Chór go dtí Stáisiún Heuston	Suas	1 1/4	1	40	65			
Inse Chór go dtí Stáisiún Heuston	Suas	1	1/2	25	40			
Clós Stáisiún Heuston	Suas	1/2	1/4	15	25			
Clós Stáisiún Heuston	Suas	1/4	0	10	15			
Corcaigh (Stáisiún an Ceanntaigh) go Baile Átha Cliath (Stáisiún Heuston)	Luasteorainn uasta líne faoi réir teorainneacha níos ísle leagtha amach thíos Féach bun an tábla seo le haghaidh luasanna ceadaithe do thraenacha a oibríonn sa treo síos idir Stáisiún Heuston agus Inse Chór	Suas	165 3/4	0	100	160	Féadfaidh aicme 201 oibriú de ghnáth ag na luasanna a thaispeántar sa cholún in aice lárme	
SUAS PRÍOMHLÍNE	Trí Stáisiún Chorcaí agus clós	Suas	165 3/4	165 1/8	15	25		
	Corcaigh go Mala (Tollán san áireamh)	Suas	165 1/8	164 1/4	50	80		
	Corcaigh go Mala (Tollán san áireamh)	Suas	164 1/4	162	70	110		
	Corcaigh go Mala	Suas	162	153 3/4	90	145		
	Corcaigh go Mala	Suas	153 3/4	151 1/2	70	110		
	Corcaigh go Mala	Suas	151 1/2	150 3/4	80	130		
	Corcaigh go Mala	Suas	150 3/4	149 1/8	90	145		
	Stáisiún Mhala go dtí agus trí Gabhal Chill Áirne (síos traenacha go Trá Lí a ritheann thar Líne Suas)	Síos	144 3/4	Gabhal Chill Áirne	40	65		
Corcaigh (Ceanntaigh Stáisiún) go Baile Átha Cliath (Heuston)	Trí Stáisiún Mhala & go dtí an Ráth	Suas	145 1/4	144	80	130		
Ar lean	Stáisiún Mhala, ag dul isteach agus ag fágáil Clós Suas	Suas	–	–	10	15		
	Mala go dtí an Ráth	Suas	144	140 1/4	90	145		
	Mala go dtí an Ráth	Suas	140 1/4	138 1/2	80	130		
	Mala go dtí an Ráth	Suas	134 1/4	133 1/4	85	130		

SCEIDEAL SRIANTA LUAIS BUAN

Líne	Idir	Traenacha lena mbaineann Srian	MÍLEÁISTE		SRIANTA LUAIS GHINEREÁLTA		SRIANTA LUAIS TARLAITHE LOCO	
			Ó	Go	Míle san Uair	Km san Uair	Míle san Uair	Km san Uair
SUAS PRÍOMHLÍNE	Mala go dtí an Ráth	Suas	133 1/2	130 1/4	90	145		
	Mallow go tríd an Ráth	Suas	130 1/4	129	80	130		
SUAS go Mall	An Ráth go Gabhal Luimnigh	Suas	110	108 1/4	90	145		
	An Ráth go Gabhal Luimnigh	Suas	108 1/4	106 1/4	60	95		
	Gabhal Luimnigh: ag dul isteach agus ag fágáil ardáin	Suas	—	—	15	25		
	Traenacha Síos ag dul isteach agus ag fágáil Ardán Ghabhal Luimnigh 1	Síos	—	—	15	25		
	Traenacha Síos ag taisteal idir Trasnú 901 agus Ardán Uimh 1	Síos	106 3/4	106 1/2	25	40		
	Traenacha Síos ag taisteal idir Trasnú 901 agus Ardán Uimh 1	Síos	106 1/2	106	40	65		
	Trí Lúb Ghabhal Luimnigh go dtí an bPríomhlíne	Suas & Síos	—	—	20	30		
	Gabhal Luimnigh go Durlas	Suas	106 1/4	104	100	160		
	Gabhal Luimnigh go Durlas	Suas	104	89 3/4	90	145		
	Gabhal Luimnigh go Durlas	Suas	89 3/4	87 3/4	80	130		
	Gabhal Luimnigh go Durlas	Suas	87 3/4	87 1/4	70	110		
	Durlas go Lios Dubh	Suas	87 1/4	72 3/4	90	145		
	Trí Lios Dubh	Suas	72 3/4	72 1/4	80	130		
	Lios Dubh go Bhaile Uí Bhróithe	Suas	72 1/4	69	90	145		
	Lios Dubh go Bhaile Uí Bhróithe go Port Laoise	Suas	69	68	100	160		
	Baile Uí Bhróithe go Port Laoise	Suas	66	55 3/4	90	145		
	Baile Uí Bhróithe go Port Laoise	Suas	55 3/4	54	100	160		
	Baile Uí Bhróithe go Port Laoise	Suas	54	50 3/4	90	145		
	Trí Chúil an tSúdaire	Suas	41 3/4	41 1/8	80	130		
	Cill Dara go Droichead Nua	Suas	29	28 1/2	90	145		
Cill Dara go Droichead Nua	SUAS	28 1/2	27 3/4	80	130			
Cill Dara go Droichead Nua	Suas	27 3/4	27	90	145			
Suas go Mall	Coltchoill go dtí Gort na Silíní	Suas go Mall	10 1/2	3	70	110		
SUAS go tapa	Coltchoill go dtí Gort na Silíní	Suas go Tapa	10 1/2	3	100	160		
SUAS Príomhlíne	Gort na Silíní go dtí Inse Chór	Suas	3	1 3/4	90	146		
SUAS go Tapa	Gort na Silíní go dtí Inse Chór - LASTA AMHÁIN	Suas	2 3/4	2 1/2	5	10		
	Inse Chór go dtí Stáisiún Heuston	Suas	1 3/4	1 1/4	60	95		
	Trasnú Uimh. 706 Príomhlíne Suas go dtí an bPríomhlíne Síos	Suas	in aice le 1 5/8		40	65		
	Trasnú Uimh. 709 Príomhlíne Suas go dtí an bPríomhlíne Síos	Suas	in aice 7/8		25	40		
	Inse Chór go dtí Heuston	Suas	1 1/4	1	40	65		
	Inse Chór go dtí Heuston	Suas	1	1/2	25	40		
	Clós Stáisiún Heuston	Suas	1/2	1//	15	25		
	Ag druidim le Stáisiún Heuston	SUAS	1/4	0	10	15		
	Traenacha Síos ag oibriú thar an Líne Suas	Luasanna ceadaithe do thraenacha síos a oibríonn thar Líne Suas Chorcaí idir Stáisiún Heuston agus Inse Chór						
	Heuston & Inse Chór	Ag fágáil Stáisiún Heuston	Síos	0	1/2	20	30	
Cork (Stáisiún an Cheanntaigh) go Cóbh	Ag fágáil Stáisiún Heuston	Síos	1/2	1	25	40		
	Trasnú Uimh. 705 Príomhlíne Suas go dtí an bPríomhlíne Síos	Síos	in aice le 1 5/8		40	65		
	Gabhal Dhroichid na hInse go dtí agus trí Inse Chór	Síos	1	1 3/4	40	65		
	Gabhal Dhroichid na hInse go dtí agus trí Inse Chór	Síos	1 3/4	2 3/8	60	95		
	Trasnú Uimh.698 Príomhlíne Suas go dtí an bPríomhlíne Síos	Síos	in aice le 2 3/8		60	95		
	Luasteorainn Uasta Líne faoi réir Teorainneacha níos ísle leagtha amach thíos	Síos	165 3/5	176 1/4	50	80		
	Gabhal Ghleanntán	Síos	171 ¼	171 ¼	35	55		
	Ag druidim le Stáisiún Fóite	Síos	171,1480 slat	172, 0160 slat	40	65		
	Ag druidim le Stáisiún Fóite	Síos	172, 0160 slat	172,0600 slat	25	40		
	XC249 ag Stáisiún Fóite	Síos	172,0600 slat	172,0840 slat	10	15		
Cóbh go Corcaigh (Stáisiún an Cheanntaigh)	Ag druidim le Stáisiún Fóite	Síos	172,0840 slat	176,0990 slat	50	80		
	Ag druidim le Stáisiún Cóbh	Síos	176,0990 slat	176,1430 slat	15	25		
	Luasteorainn Uasta Líne faoi réir teorainneacha níos ísle leagtha amach thíos	Suas	176 3/4	166	50	80		
	Ag druidim le Stáisiún Fóite	Suas	173	172, 1280 slat	40	65		
	Ag druidim le Stáisiún Fóite	Suas	172, 1280 slat	172,0840 slat	25	40		
	XC249 ag Stáisiún Fóite	Suas	172,0840 slat	172,0600 slat	10	15		
	Ag druidim le Corcaigh (Stáisiún an Cheanntaigh)	Suas	166	165 3/4	30	50		
	Luasteorainn uasta líne faoi réir mar atá leagtha amach thíos	Síos	0	6 1/2	60	95		
	Mainistir na Corann	Síos	0,175 slat	0,800 slat	40	65		

Is í an Líne SUAS MALL an LÁMH DHEIS den dá líne a ritheann sa treo Suas tríd an gcuid ceithre rian idir Coltchoill agus Gort na Silíní

Is iad na Línte SUAS GO TAPA an LÁMH CLÉ den dá líne a ritheann sa treo Suas tríd an gcuid ceithre rian idir Coltchoill agus Gort na Silíní

Féadfaidh Innill Éadrom & traenacha tarraingthe LOCO oibriú suas go dtí uaslus líne de 50 mph / 80kph, faoi réir teorainneacha níos ísle a thaispeántar sa cholún in aice leis

Féadfaidh Innill Éadrom & traenacha tarraingthe LOCO oibriú suas go dtí 3 uaslus líne de 50 mph / 80kph, faoi réir teorainneacha níos ísle a thaispeántar sa cholún in aice leis

SCEIDEAL SRIANTA LUAIS BUAN

Líne	Idir	Traenacha lena mbaineann Srian	MÍLEÁISTE		SRIANTA LUAIS GHINEREÁLTA		SRIANTA LUAIS TARLAITHE LOCO	
			Ó	Go	Míle san Uair	Km san Uair	Míle san Uair	Km san Uair
	Ag druidim le Ardán 2 Mainistir na Corann	Síos	0,800 slat	6,260 slat	60	95	Loco oibriú suas go dtí uaslúas líne de 50 mph / 80kph. Faoi réir teorainneacha níos ísle a thaispeántar in aice leis	
	Ag druidim le Ardán 1 Mainistir na Corann	Síos	6,260 slat	6,690 slat	20	30		
		Síos	6,550 slat	6,690 slat	20	30		
Mainistir na Corann go Gleanntán	Luasteorainn uasta líne faoi réir níos ísle teorainneacha mar atá leagtha amach thíos	Suas	6 1/2	2 1/4	60	95		
		Suas	2 3/8	0.70 slat	30	50		
		Suas	3/8		40	65		
Gabhal Bhaile na Silíní go Cill Chainnigh	Luasteorainn uasta líne Faoi réir mar atá leagtha amach thíos	Síos	32 1/2	78 5/8	100	160	Féadfaidh Innill Éadrom & traenacha tarraingthe Loco oibriú suas go dtí uaslúas líne de 80 mph / 130kph, faoi réir teorainneacha níos ísle a thaispeántar sa cholún in aice leis	
		Síos	30 5/8	28 1/4				
Traenacha síos go Cill Chainnigh amháin	Gabhal Bhaile na Silíní	Síos	Trí Gabhal		30	50		
	Gabhal Bhaile na Silíní go Baile Átha Í	Síos	32 1/2	34	55	90		
	Gabhal Bhaile na Silíní go Baile Átha Í	Síos	35 1/4	36	80	130		
	Gabhal Bhaile na Silíní go Baile Átha Í	Síos	38 5/8	40 5/8	80	130		
	Trí Bhaile Átha Í Príomhlonra	Síos	43 1/8	45 1/8	80	130		
	Trí Lúb Bhaile Átha Í	Síos	44 5/8	45 1/8	20	30		
	Baile Átha Í go Ceatharlach	Síos	46 5/8	46 7/8	80	130		
	Baile Átha Í go Ceatharlach	Síos	49	49 1/4	80	130		
	Baile Átha Í go Ceatharlach	Síos	50 1/2	50 3/4	80	130		
	Baile Átha Í go Ceatharlach LASTA AMHÁIN	Síos	50 7/8	51	20	30		
	Baile Átha Í go Ceatharlach	Síos	51 3/8	54	80	130		
	Baile Átha Í go Ceatharlach	Síos	54	54 3/4	70	110		
	Baile Átha Í go Ceatharlach	Síos	54 3/4	55 1/4	80	130		
	Baile Átha Í go Ceatharlach	Síos	55 1/4	55 1/2	55	90		
	Trí Stáisiún Cheatharlach (Ardáin Suas & Síos)	Síos	55 1/2	56 1/8	30	50		
	Ceatharlach go Muine Bheag	Síos	56 1/8	65 1/4	80	130		
	Ceatharlach go Muine Bheag	Síos	65 1/4	65 3/4	60	95		
	Trí Stáisiún Mhuine Beag ar Príomhlonra Síos	Síos	65 3/4	66 3/8	40	65		
	Trí Stáisiún Mhuine Beag ar Lúb Suas	Síos	65 3/4	66 3/8	30	50		
	Muine Beag go Gabhal Bhaile Lobhaoise Thuaidh	Síos	66 3/8	77 7/3	80	130		
	Trí Bhaile Lobhaoise Thuaidh	Síos	77 7/8	78 3/8	70	110		
	Baile Lobhaoise Thuaidh go Baile Lobhaoise Thiar	Síos	78 3/8	78 5/8	55	90		
	Baile Lobhaoise Thiar go Cill Chainnigh	Síos	30 1/2	29 1/2	80	130		
	Baile Lobhaoise Thiar go Cill Chainnigh	Síos	29 1/2	29 1/4	70	110		
	Baile Lobhaoise Thiar go Cill Chainnigh	Síos	29 1/4	28 7/3	55	90		
	Baile Lobhaoise Thiar go Cill Chainnigh	Síos	28 7/8	28 5/8	30	50		
	Baile Lobhaoise Thiar go Cill Chainnigh	Síos	28 5/8	28 1/4	15	25		
Taobhlach Stroighne Aispeiste Baile Átha Í	Luasteorainn uasta líne	Suas & Síos	—	—	5	10	Ní cheadáítear aicme 201 Thar crosaire comhréidh Bóthar Cheatharlach XWW01	
Lúb Bhaile Lobhaoise (Gabhal Bhaile Lobhaoise Thuaidh go Gabhal Theas)	Luasteorainn uasta líne	Suas & Síos	0	5/8	25	40	Féadfaidh Innill Éadrom & traenacha tarraingthe Loco oibriú suas go dtí uaslúas líne de 25 mph / 40kph, Faoi réir teorainneacha níos ísle a thaispeántar sa cholún in aice leis	
Cill Chainnigh go Gabhal Bhaile na Silíní	Luasteorainn uasta líne faoi réir níos ísle mar atá leagtha amach thíos	Suas	28 1/4	30 5/8	100	160	Féadfaidh Innill Éadrom & traenacha tarraingthe Loco oibriú suas go dtí uaslúas líne de 30 mph 1 130 kph, faoi réir teorainneacha níos ísle a thaispeántar sa cholún in aice leis	
		Suas	78 5/8	32 1/2				
Traenacha Suas ó Chill Chainnigh	Cill Chainnigh go Baile Lobhaoise Thiar	Suas	28 1/4	28 5/8	20	30		
	Cill Chainnigh go Baile Lobhaoise Thiar	Suas	28 5/8	29 1/4	80	130		
	Cill Chainnigh go Baile Lobhaoise Thiar	Suas	29 1/4	29 1/2	70	110		
	Cill Chainnigh go Baile Lobhaoise Thiar	Suas	29 1/2	30 1/2	80	130		
	Baile Lobhaoise Thiar go Baile Lobhaoise Thuaidh	Suas	78 5/8	78	55	90		
Cill Chainnigh go Gabhal Bhaile na Silíní Ar Lean	Baile Lobhaoise Thuaidh go Muine Beag	Suas	78	66 5/8	80	130		
	Baile Lobhaoise Thuaidh go Muine Beag	Suas	66 5/8	66 3/8	60	95		
	Trí stáisiún Mhuine Beag Lúb Suas	Suas	66 3/8	65 3/4	30	50		
	Trí Stáisiún Mhuine Beag ar phríomhlonra síos	Suas	66 3/8	65 3/4	40	65		
	Muine Beag go Ceatharlach	Suas	65 3/8	56 5/8	80	130		
	Muine Beag go Ceatharlach	Suas	56 5/8	56 1/8	55	90		
	Trí Stáisiún Cheatharlach (Ardáin Suas & Síos)	Suas	56 1/8	55 1/2	30	50		
	Ceatharlach go Baile Átha Í	Suas	55 1/2	54 3/4	80	130		
	Ceatharlach go Baile Átha Í	Suas	54 3/4	54	70	110		
	Ceatharlach go Baile Átha Í	Suas	54	51 1/2	80	130		
	Ceatharlach go Baile Átha Í - LASTA AMHÁIN	Suas	51	50 7/8	20	30		
	Ceatharlach go Baile Átha Í	Suas	50 3/4	50 1/2	80	130		
	Ceatharlach go Baile Átha Í	Suas	49 1/4	49	80	130		
	Trí Bhaile Átha Í Príomhlonra	Suas	46 7/8	44 5/8	80	130		
	Trí Lúb Bhaile Átha Í	Suas	45 1/8	44 5/8	20	30		
	Baile Átha Í go Gabhal Bhaile na Silíní	Suas	43 3/8	43 1/8	80	130		
	Baile Átha Í go Gabhal Bhaile na Silíní	Suas	40 5/8	38 3/4	80	130		
Traenacha Suas ó Chill Chainnigh	Baile Átha Í go Gabhal Bhaile na Silíní	Suas	36	35 1/2	80	130		
	Baile Átha Í go Gabhal Bhaile na Silíní	Suas	34 1/4	34	80	130		
	Baile Átha Í go Gabhal Bhaile na Silíní	Suas	34	32 3/4	55	90		
	Baile Átha Í go Gabhal Bhaile na Silíní	Suas	32 3/4	32 1/2	40	65		

SCEIDEAL SRIANTA LUAIS BUAN

Líne	Idir	Traenacha lena mbaineann Srian	MÍLEÁISTE		SRIANTA LUAIS GHINERÉALTA		SRIANTA LUAIS TARLAITHE LOCO	
			Ó	Go	Míle san Uair	Km san Uair	Míle san Uair	Km san Uair
	Gabhal Bhaile na Silíní	Suas	Tríd	Gabhal	30	50		
Cill Chainnigh go Cábán Phort Láirge Thiar	Luasteorainn uasta líne faoi réir teorainneacha níos ísle leagtha amach thíos	Síos	28 1/4	58 1/2	80	130	Féadfaidh Inmill Éadrom & traenacha tarraingthe Loco oibriú suas go dtí uaslus líne de 80 mph / 130kph, faoi réir teorainneacha níos ísle a thaispeántar sa cholún in aice leis	
	Cill Chainnigh go Baile Lobhaoise Thiar	Síos	28 1/4	28 5/8	20	30		
	Cill Chainnigh go Baile Lobhaoise Thiar	Síos	29 1/4	29 1/2	70	110		
	Baile Lobhaoise Thiar Gabhal Bhaile Lobhaoise Theas	Síos	30 1/2	30 3/4	55	90		
Traenacha Síos ó Chill Chainnigh	Gabhal Bhaile Lobhaoise Theas go Baile Héil	Síos	38 1/2	33 3/4	60	95		
	Gabhal Bhaile Lobhaoise Theas go Baile Héil	Síos	38 3/8	39 3/8	50	80		
	Gabhal Bhaile Lobhaoise Theas go Baile Héil	Síos	30 3/8	40 3/4	70	110		
	Gabhal Bhaile Lobhaoise Theas go Baile Héil	Síos	04 3/4	41 1/2	65	105		
	Baile Héil go Port Láirge	Síos	47 3/4	49	70	110		
	Baile Héil go Port Láirge	Síos	51	53 3/4	70	110		
	Baile Héil go Port Láirge	Síos	58	58 1/4	55	90		
	Baile Héil go Port Láirge	Síos	58 1/4	58 1/2	30	50		
Cábán Phort Láirge Thiar go Cill Chainnigh	Luasteorainn uasta líne faoi réir teorainneacha níos ísle leagtha amach thíos	Suas	58 1/2	28 1/4	80	130	Féadfaidh Inmill Éadrom & traenacha tarraingthe Loco oibriú suas go dtí uaslus líne de 80 mph / 130kph, faoi réir teorainneacha níos ísle a thaispeántar sa cholún in aice leis	
	Port Láirge go Baile Héil	Suas	58 1/2	58 1/4	30	50		
	Port Láirge go Baile Héil	Suas	53 3/4	51	70	110		
	Port Láirge go Baile Héil	Suas	49	48 3/4	70	110		
	Port Láirge go Baile Héil	Suas	48 3/8	48 1/8	50	80		
	Port Láirge go Baile Héil	Suas	48 1/8	47 3/4	70	110		
	Baile Héil go Gabhal Bhaile Lobhaoise Theas	Suas	41 1/2	40 3/4	65	105		
	Baile Héil go Gabhal Bhaile Lobhaoise Theas	Suas	40 3/4	39 3/8	70	110		
	Baile Héil go Gabhal Bhaile Lobhaoise Theas	Suas	39 3/8	38 3/4	50	80		
	Baile Héil go Gabhal Bhaile Lobhaoise Theas	Suas	38 3/4	38 1/2	60	95		
	Baile Héil go Gabhal Bhaile Lobhaoise Theas	Suas	32	31 7/5	50	80		
	Gabhal Bhaile Lobhaoise Theas GO Baile Lobhaoise Thiar	Suas	30 3/4	30 1/2	55	90		
Traenacha Suas go Cill Chainnigh	Baile Lobhaoise Thiar go Cill Chainnigh	Suas	29 1/2	29 1/4	70	110		
	Baile Lobhaoise Thiar go Cill Chainnigh	Suas	29 1/4	28 7/8	55	90		
	Baile Lobhaoise Thiar go Cill Chainnigh	Suas	28 7/8	28 5/8	30	50		
	Baile Lobhaoise Thiar go Cill Chainnigh	Suas	28 5/8	28 1/4	15	25		
Cúil an tSúdaire go Baile Átha Luain	Luasteorainn Uasta Líne Faoi réir níos ísle teorainneacha mar atá leagtha amach thíos	Síos	41 3/4	80 3/4	100	160	80	130
				Gabhal Bhaile Átha Thoir (Líne an Mhóta)				
	Trí Gabhal Chúil an tSúdaire	Síos	-	-	20	30		
	Cuaire Rian Cúil an tSúdaire go Géisill	Síos	41 3/4	42	30	50		
	Cuaire Rian Cúil an tSúdaire go Géisill	Síos	42	42 3/4	80	130		
	Trasnú XA008 idir Cúil an tSúdaire agus Géisill	Síos	43 3/4	44 1/8	80	130		
	Trasnú XA013 idir Cúil an tSúdaire agus Géisill	Síos	45 5/8	46	80	130		
	Cuaire Rian Cúil an tSúdaire go Géisill	Síos	46	47 1/4	90	145		
	Trasnú XA018 idir Cúil an tSúdaire agus Géisill	Síos	47 1/4	47 5/8	80	130		
	Cuaire Rian Cúil an tSúdaire go Géisill	Síos	48 1/2	50 1/2	90	145		
	Cuaire Rian Géisill go dtí an Tulach Mhór	Síos	52	53 1/8	90	145		
	Cuaire Rian Géisill go dtí an Tulach Mhór	Síos	54 3/4	54 7/8	90	145		
	Trasnaithe XA039/40/43/45 Géisill go dtí an Tulach Mhór	Síos	54 7/8	55 5/8	80	130		
	Trasnaithe XA052/53 Géisill go dtí an Tulach Mhór	Síos	56 3/4	57 1/4	80	130		
	Eas PSR Géisill go dtí an Tulach Mhór	Síos	57 1/4	57 1/2	60	95		
Cúil an tSúdaire Go Baile Átha Luain (Ar Lean)	Géisill go dtí an Tulach Mhór agus tríd an Tulach Mhór Stáisiún	Síos	57 1/5	58 1/8	40	65		
	Droichead UBA37 An Tulach Mhór go Clárach	Síos	58 1/8	568 3/8	70	110		
	Cuaire Riain An Tulach Mhór go Clárach	Síos	58 3/8	59	90	145		
	Rian Ailíní Ingearach ag OBA38	Síos	59 1/8	59 1/8	80	130		
	Cuaire Riain agus trasnú XA061 An Tulach Mhór go Clárach	Síos	60 1/4	62	80	130		
	Eas PSR An Tulach Mhór go Clárach	Síos	64 1/4	64 1/2	70	110		
	Cuaire Riain trí Chlárach	Síos	64 1/2	65	40	65		
	Cuaire Riain Clárach go Cluain Uí Dhuinnín	Síos	65 3/4	66 1/8	90	145		
	Rian Ailíní Ingearach ag OBA54	Síos	66 1/8	66 1/4	80	130		
	Cuaire Riain Clárach go Cluain Uí Dhuinnín	Síos	67 7/8	68 1/8	80	130		
	Cuaire Riain Clárach go Cluain Uí Dhuinnín	Síos	68 1/8	70 5/8	90	145		
	Clárach go Stráice Portaigh Chluain Uí Dhuinnín	Síos	70 5/8	71 1/2	70	110		
	Cuaire Riain Clárach go Cluain Uí Dhuinnín	Síos	71 1/2	73	80	130		
	Cuaire Riain Chluain Uí Dhuinnín go Baile Átha Luain	Síos	73	74 5/8	90	145		
	Cuaire Riain Chluain Uí Dhuinnín go Baile Átha Luain	Síos	77 1/6	78 5/8	90	145		
	Trasnú XA120 Cluain Uí Dhuinnín go Baile Átha Luain	Síos	78 5/8	80	80	130		
	Eas PSR agus Cuaire Stáisiún Bhaile Átha Luain	Síos	80	80 5/8	50	80		
	Cuaire Stáisiún Bhaile Átha Luain	Síos	80 5/8	80 3/4	20	30		
				Gabhal Thoir (Líne an Mhóta)				

SCEIDEAL SRIANTA LUAIS BUAN

Líne	Idir	Traenacha lena mbaineann Srian	MÍLEÁISTE		SRIANTA LUAIS GHINEREÁLTA		SRIANTA LUAIS TARLAITHE LOCO	
			Ó	Go	Míle san Uair	Km san Uair	Míle san Uair	Km san Uair
Baile Átha Luain go Cúil an tSúdaire	Luasteorainn Uasta Líne Faoi réir teorainneacha níos ísle leagtha amach thíos	Suas	80 3/8	41 3/4	100	160	80	130
	Cuair Stáisiún Bhaile Átha Luain	Suas	80 3/4	80 5/8	20	30		
	Cuair Stáisiún Bhaile Átha Luain	Suas	80 5/8	80	50	80		
	Trasnú XA120 Baile Átha Luain go Cluain Uí Dhuinnín	Suas	80	78 5/8	80	130		
	Cuair Riain Baile Átha Luain go Cluain Uí Dhuinnín	Suas	78 5/8	77 1/8	90	145		
	Cuair Riain Baile Átha Luain go Cluain Uí Dhuinnín	Suas	74 5/8	73	90	145		
	Cuair Riain Chluain Uí Dhuinnín Clárach	Suas	73	71 1/2	80	130		
	Cluain Uí Dhuinnín go Stráice Portaigh Chlárach	Suas	71 1/2	70 5/8	70	110		
	Cuair Riain Chluain Uí Dhuinnín go Clárach	Suas	70 5/8	68 1/8	90	145		
	Cuair Riain Chluain Uí Dhuinnín go Clárach	Suas	68 1/8	67 7/8	80	130		
	Rian Ailíníú Ingearach ag OBA54	Suas	66 1/4	66 1/8	80	130		
	Cuair Riain Chluain Uí Dhuinnín go Clárach	Suas	66 1/8	65 3/4	90	145		
	Eas PSR Cluain Uí Dhuinnín go Clárach	Suas	65 1/4	65	70	110		
	Cuair Riain trí Chlárach	Suas	65	64 1/2	40	65		
	Cuair Riain Clárach go dtí An Tulach Mhór	Suas	64 1/2	63 1/3	80	130		
	Cuair Riain agus trasnú XA061 Clárach go dtí An Tulach Mhór	Suas	62 3/8	60 1/4	80	130		
	Cuair Riain Clárach go dtí An Tulach Mhór	Suas	59	58 3/8	90	145		
	Droichead UBA37 Clárach go dtí an Tulach Mhór	Suas	58 5/8	58 1/8	70	110		
	Trí Stáisiún an Thullaigh Mhór agus trasnú XA053 i dtreo Géisill	Suas	58 1/8	57 3/8	40	65		
	Trasnaithe XA05/43/40/39 An Tulach Mhór go Géisill	Suas	56	55 1/4	80	130		
	Cuair Riain An Tulach Mhór go Géisill	Suas	55 1/4	54 3/4	90	145		
	Cuair Riain An Tulach Mhór go Géisill	Suas	53 1/8	52	90	145		
	Cuair Riain Géisill go Cúil an tSúdaire	Suas	50 1/2	48 1/2	90	145		
	Trasnú XA018 idir Géisill agus Cúil an tSúdaire	Suas	48	47 5/8	80	130		
	Cuair Riain Géisill go Cúil an tSúdaire	Suas	47 5/8	46 3/8	90	145		
	Trasnú XA013 idir Géisill agus Cúil an tSúdaire	Suas	45 3/6	46	80	130		
	Trasnú XA008 idir Géisill agus Cúil an tSúdaire	Suas	44 1/2	44 1/8	80	130		
	Cuair Riain Géisill go Cúil an tSúdaire	Suas	42 3/4	42 1/4	80	130		
	Eas PSR Géisill go Cúil an tSúdaire	Suas	42 1/4	42	50	80		
	Cuair Riain Géisill go Cúil an tSúdaire	Suas	42	41 3/4	30	50		
	Trí Gabhal Chúil an tSúdaire	Suas	-	-	20	30		
	Trí Gabhal Chúil an tSúdaire	Suas	-	-	20	30		
	Port Laoise go Clóis Conniberry	Luasteorainn uasta líne Conniberry go Cúil na Móna (3/4 ml. go 2 3/4 ml.) nach bhfuil ar oscailt le haghaidh tráchtá	Suas & Síos	0	3/4	20	30	Féadfaidh aicme 201 oibriú go Clóis Conniberry de ghnáth
Bhaile Uí Bhróithe go Gabhal Chill Rónáin (Brainse an Aonaigh)	Luasteorainn uasta líne, faoi réir teorainneacha níos ísle leagtha amach thíos	CH	Síos	0	17 1/8	30	50	Ní cheadaítear aicme 201 ach amháin i gcás éigeandála ag uaslus 25 mph/40 kph.
	Ros Cré go dtí an tAonach	CH	Síos	17 1/2	18 1/4	30	50	
	Ros Cré go dtí an tAonach	CH	Síos	22 7/8	23 3/8	30	50	
	Ros Cré go dtí an tAonach	CH	Síos	24 7/8	25 1/8	30	50	
	Ros Cré go dtí an tAonach	CH	Síos	26 3/4	27 1/8	30	50	
	Ros Cré go dtí an tAonach	CH	Síos	27 7/8	28 1/4	30	50	
	Ros Cré go dtí an tAonach	CH	Síos	28 1/4	29	40	65	Tá Innill Éadrom agus traenacha Tarrainthe Loco teoranta do 25 mph/40 kph i dtreo racha Suas & Síos idir Gabhal Chill Rónáin agus an 46 1/4 MP
	Tríd an tAonach	CH	Síos	29	29 1/2	30	50	
	Tríd an tAonach	CH	Síos	26 1/2	31 3/8	40	65	
	An tAonach go Cnoc an Éin Fhinn	CH	Síos	31 3/3	32 1/4	30	50	
	An tAonach go Cnoc an Éin Fhinn	CH	Síos	32 1/4	34m0690yds	40	65	
	An tAonach go Cnoc an Éin Fhinn (XN093)	CH	Síos	34m0690yds	34m1130yds	20	30	
	An tAonach go Cnoc an Éin Fhinn	CH	Síos	34m1130yds	35	40	65	
	An tAonach go Cnoc an Éin Fhinn	Síos	Síos	36	36 1/2	40	65	
	An tAonach go Cnoc an Éin Fhinn	Síos	Síos	38 1/4	40 3/4	25	40	
	An tAonach go Cnoc an Éin Fhinn	Síos	Síos	41m1500slat	42 1/8	40	65	
	Cnoc an Éin Fhinn go Cill Rónáin	Síos	Síos	42 3/4	43 1/4	40	65	
	Cnoc an Éin Fhinn go Cill Rónáin	Síos	Síos	48 3/4	51 1/2	30	50	
Cnoc an Éin Fhinn go Cill Rónáin	Síos	Síos	51 1/2	52 1/2	25	40		
Gabhal Chill Rónáin go Baile Uí Bhróithe (Brainse an Aonaigh)	Luasteorainn uasta líne, faoi réir teorainneacha níos ísle leagtha amach thíos	CH	Suas	52 1/2	17 1/8	50	80	Ní cheadaítear aicme 201 ach amháin i gcás éigeandála ag uaslus 25 mph/40 kph.
	Cill Rónáin go Cnocán an Éin Fhinn	CH	Suas	17 1/8	0	30	50	
	Cill Rónáin go Cnocán an Éin Fhinn	Suas	Suas	52 1/2	51 1/2	25	40	
	Cill Rónáin go Cnocán an Éin Fhinn	Suas	Suas	51 1/2	48 3/4	30	50	
	Cill Rónáin go Cnocán an Éin Fhinn	Suas	Suas	43 1/4	42 3/4	40	65	Tá innill éadrom agus traenacha tarrainthe Loco teoranta do 25 mph/40 kph idir Gabhal Chill Rónáin agus an 46 1/4 MP
	Cnoc an Éin Fhinn go dtí an tAonach	Suas	Suas	40 3/4	38 1/4	25	40	
	Cnoc an Éin Fhinn go dtí an tAonach	Suas	Suas	37 1/4	36 1/2	25	40	
	Cnoc an Éin Fhinn go dtí an tAonach	Suas	Suas	36 1/2	36	40	65	
	Cnoc an Éin Fhinn go dtí an tAonach	Suas	Suas	35	34m1130yds	40	65	

SCEIDEAL SRIANTA LUAIS BUAN

Líne	Idir	Traenacha lena mbaineann Srian	MÍLEÁISTE		SRIANTA LUAIS GHINERÉALTA		SRIANTA LUAIS TARLAITHE LOCO			
			Ó	Go	Míle san Uair	Km san Uair	Míle san Uair	Km san Uair		
	Cnoc an Éin Fhinn go dtí an tAonach (XN093)	CH	Suas	34m1130yds	34m0690yds	20	30			
	Cnoc an Éin Fhinn go dtí an tAonach	CH	Suas	32 1/4	31 3/8	30	50			
	Tríd an tAonach	CH	Suas	31 3/8	29 1/2	40	65			
	Tríd an tAonach	CH	Suas	26 1/2	29	30	50			
	An tAonach go Ros Cré	CH	Suas	29	28 1/4	40	65			
	An tAonach go Ros Cré	CH	Suas	28 1/4	27 7/8	30	50			
	An tAonach go Ros Cré	CH	Suas	27 1/8	26 3/4	30	50			
	An tAonach go Ros Cré	CH	Suas	25 1/8	24 7/8	30	50			
	An tAonach go Ros Cré	CH	Suas	23 3/8	22 7/8	30	50			
	An tAonach go Ros Cré	CH	Suas	18 1/4	17 1/2	30	50			
Mala go Trá Lí (Stáisiún Casement)	Luasteorainn uasta líne faoi réir teorainneacha níos ísle leagtha amach thíos:		Síos	0	61 1/2	70	110	Féadfaidh Inmill Éadrom & traenacha tarraingthe Loco oibriú suas go dtí uaslúas líne de 70 mph / 110kph, faoi réir teorainneacha níos ísle a thaispeántar sa cholún in aice leis		
	Trí Gabhal Chill Airne		Síos	0	1/2	40	65			
	Mala go Bántír		Síos	1/2	3 1/4	60	95			
	Mala go Bántír		Síos	10 1/4	10 1/2	60	96			
	Trí Stáisiún Bhántír - príomhlíne		Síos	10 1/2	11	40	65			
	Trí Stáisiún Bhántír-trí lúb		Síos	10 1/2	11	30	50			
	Bántír go Sráid an Mhuilinn		Síos	18 1/4	18 1/2	60	95			
	Trí Stáisiún Sráid an Mhuilinn-trí lúb		Síos	18 1/2	19 1/4	30	50			
	Trí Stáisiún Sráid an Mhuilinn-príomhlíne (XT063)		Síos	18 1/2	19 3/4	40	65			
	Sráid an Mhuilinn go dtí An Ráth Mhór		Síos	25	25 1/4	60	95			
	Trí Stáisiún an Ráth Mhóir-príomhlíne		Síos	25 1/4	25 1/2	40	65			
	Trí Stáisiún an Ráth Mhóir-trí lúb		Síos	25 1/4	25 1/2	30	50			
	An Ráth Mhór go Cill Airne		Síos	29	37 3/4	60	95			
	An Ráth Mhór go Cill Airne		Síos	37 3/4	39 3/8	50	80			
	Trí Chlós Chill Airne; príomhlíne		Síos	39 3/3	39 3/4	15	25			
	Trí clós Chill Airne; go dtí agus ón stáisiún		Síos	-	-	15	25			
	Cill Airne go dtí An Fearann Fuar		Síos	39 3/4	40 1/4	40	65			
	Cill Airne go dtí An Fearann Fuar		Síos	40 1/4	50 1/4	60	95			
	Trí Stáisiún Fhearann Fuar		Síos	50 1/4	50 3/4	30	50			
	Trí Stáisiún Fhearann Fuar; lúb		Síos	50 1/4	50 3/4	30	50			
	An Fearann Fuar go Trá Lí		Síos	50 3/4	57 7/16	60	95			
Mala go Trá Lí (Stáisiún Casement) (ar lean)	An Fearann Fuar go Trá Lí (XT157)		Síos	57 7/16	57 13/16	40	65			
	An Fearann Fuar go Trá Lí		Síos	57 13/16	61 1/8	60	95			
	Ag druim le Stáisiún Thrá Lí		Síos	61 1/8	61 1/2	15	25			
Trá Lí (Stáisiún Casement) go Mala	Luasteorainn uasta líne faoi réir teorainneacha níos ísle leagtha amach thíos:		Suas	61 1/2	0	70	110		Féadfaidh Inmill Éadrom & traenacha tarraingthe Loco oibriú suas go dtí uaslúas líne de 70 mph / 110kph, faoi réir teorainneacha níos ísle a thaispeántar sa cholún in aice leis	
	Ag fágáil Stáisiún Thrá Lí		Suas	61 1/2	61 1/4	15	25			
	Trá Lí go dtí An Fearann Fuar		Suas	60 3/4	57 13/16	60	95			
	Trá Lí go dtí An Fearann Fuar (XT157)		Suas	57 13/16	57 7/16	40	65			
	Trá Lí go dtí An Fearann Fuar		Suas	57 7/16	51	60	95			
	Trá Lí go dtí An Fearann Fuar		Suas	51	50 3/4	40	65			
	Trí Stáisiún Fhearann Fuar; príomhlíne		Suas	50 3/4	50 1/4	30	50			
	Trí Stáisiún Fhearann Fuar; lúb		Suas	50 3/4	50 1/4	30	50			
	An Fearann Fuar go Cill Airne		Suas	50 1/4	40 1/4	60	95			
	An Fearann Fuar go Cill Airne		Suas	40 1/4	40	40	65			
	An Fearann Fuar go Cill Airne		Suas	40	39 3/4	25	40			
	Trí clós Chill Airne; go dtí agus ón stáisiún		Suas	-	-	15	25			
	Trí chlós Chill Airne; príomhlíne		Suas	39 3/4	39 3/8	15	25			
	Cill Airne go dtí An Ráth Mhór (XT105)		Suas	39 3/8	36 3/4	50	80			
	Cill Airne go dtí An Ráth Mhór (XT103)		Suas	36 3/4	36 9/16	25	40			
	Cill Airne go dtí An Ráth Mhór		Suas	36 9/16	29	60	95			
	Cill Airne go dtí An Ráth Mhór		Suas	25 3/4	25 1/2	60	95			
	Trí Stáisiún an Ráth Mhóir; príomhlíne		Suas	25 1/2	25 1/4	40	65			
	Trí Stáisiún an Ráth Mhóir; lúb		Suas	25 1/2	25 1/4	30	50			
	An Ráth Mhór go Sráid an Mhuilinn		Suas	19 3/4	19 1/4	60	95			
	Trí Stáisiún Sráid an Mhuilinn; príomhlíne		Suas	19 1/4	18 1/2	40	65			
	Trí Stáisiún Sráid an Mhuilinn; trí lúb		Suas	19 1/4	18 1/2	30	50			
	Luasteorainn uasta líne faoi réir teorainneacha níos ísle leagtha amach thíos:		Suas	61 1/2	0	70	110			
	Sráid an Mhuilinn (XT054) go Bántír		Suas	17m slat	0330 16m 1650 slat	50	80			
	Sráid an Mhuilinn go Bántír		Suas	11 1/4	11	60	90			
	Trí Stáisiún Bhántír; príomhlíne		Suas	11	10 1/2	40	65			
	Trí Stáisiún Bhántír; trí lúb		Suas	11	10 1/2	30	50			
	Bántír go Mala		Suas	3 1/4	1/2	60	95			
	Trí Gabhal Chill Airne		Suas	1/2	0	40	65			
Luimneach (Stáisiún Colbert) go Gabhal Chill Rónain	Luasteorainn uasta líne faoi réir teorainneacha níos ísle leagtha amach thíos:		Síos	0	4 1/4	60	95	Féadfaidh Inmill Éadrom & traenacha tarraingthe Loco oibriú suas go dtí uaslúas líne de 60 mph / 95kph, faoi réir teorainneacha níos ísle a thaispeántar sa cholún in aice leis		
	Ag fágáil Stáisiún Luimnigh		Síos	0	5/16	20	30			
	(Bóthar Isteach) Ag fágáil Stáisiún Luimnigh		Síos	0	In aice le 5/8	20	30			
	Ag fágáil Stáisiún Luimnigh		Síos	5/16	7/8	30	50			
	Trí Gabhal Chill Rónain		Síos	Ag	4%	40	65			
Gabhal Chill Rónain go Luimneach (Stáisiún Colbert)	Luasteorainn uasta líne faoi réir teorainneacha níos ísle leagtha amach thíos:		Suas	4 1/4	0	60	95	Féadfaidh Inmill Éadrom & traenacha tarraingthe Loco oibriú suas go dtí uaslúas líne de 60 mph /		
	Ag druim le Stáisiún Luimnigh		Suas	4 1/4	1/2	60	95			
	Ag druim le Stáisiún Luimnigh		Suas	1/2	1/4	30	50			

SCEIDEAL SRIANTA LUAIS BUAN

Líne	Idir	Traenacha lena mbaineann Srian	MÍLEÁISTE		SRIANTA LUAIS GHINEREÁLTA		SRIANTA LUAIS TARLAITHE LOCO	
			Ó	Go	Míle san Uair	Km san Uair	Míle san Uair	Km san Uair
	Ag druidim le Stáisiún Luimnigh	Suas	1/4	0	15	25	95kph,	faoi réir teorainneacha níos ísle a thaispeántar sa cholún in aice leis
Gabhal Chill Rónáin go Gabhal Luimnigh	Luasteorainn uasta líne faoi réir teorainneacha níos ísle leagtha amach thíos	Síos	4 1/4	21 1/2	/0	110	Féadfaidh Inmill Éadrom & traenacha tarraingthe Loco oibriú suas go dtí uaslus líne de 70 mph / 110kph, faoi réir teorainneacha níos ísle a thaispeántar sa cholún in aice leis	
	Ag tardhroichead Ulla	Síos	18 3/4	18mls	40	65		
	XL064	Síos	19m 1460slat	20m 140slat	60	95		
	Gabhal Chill Rónáin go Gabhal Luimnigh	Síos	21	21 1/4	50	80		
	Trí Lúb Ghabhal Luimnigh go dtí an bpríomhlíne	Síos	—	—	20	30		
	Gabhal Chill Rónáin go Port Láirge	Síos	21 1/4	21 3/4 + 100y	30	50		
	Stáisiún Gabhal Luimnigh ag dul isteach i ngach ardán	Síos	—	—	15	25		
Gabhal Luimnigh go Gabhal Chill Rónáin	Luasteorainn uasta líne faoi réir teorainneacha níos ísle leagtha amach thíos	Suas	21 1/2	4 1/2	70	110	Féadfaidh Inmill Éadrom & traenacha tarraingthe Loco oibriú suas go dtí uaslus líne de 70 mph / 110kph, faoi réir teorainneacha níos ísle a thaispeántar sa cholún in aice leis	
	Port Láirge go Gabhal Chill Rónáin	Suas	21 3/4 + 100y	21 1/4	30	50		
	Ag fágáil Stáisiún Gabhal Luimnigh	Suas	—	21 5/8	15	25		
	Gabhal Luimnigh go Gabhal Chill Rónáin	Suas	21 5/8	21m 1/4	30	50		
	XL064	Suas	20m 140y	19m 1460y	60	95		
Gabhal Luimnigh go Cábán Phort Láirge Thiar (Stáisiún Phluincéid)	Luasteorainn uasta líne faoi réir teorainneacha níos ísle leagtha amach thíos	Síos	21 1/2	76 1/2	50	80	Féadfaidh Inmill Éadrom & traenacha tarraingthe Loco oibriú suas go dtí uaslus líne de 50 mph / 80kph, faoi réir teorainneacha níos ísle a thaispeántar sa cholún in aice leis + seasann le srian a bhaineann le traenacha éadroma Inneall & Tarraingthe Loco amháin Ní cheadaítear aicme 201 ach amháin i gcás éigeandála ag uaslus 25 mph/40 kph	
	Drom Caoin go Gabhal Luimnigh	Síos	21 1/4	21,1420	30	50		
	Gabhal Luimnigh go Tiobraid Árann go Carraig na Siúire	Síos	24 1/2	26	40	65		
	Tiobraid Árann go Carraig na Siúire	Síos	27 7/8	28 1/8	25	40		
	XL088 Bansha	Síos	29	29,0990	35	55		
	Tiobraid Árann go Carraig na Siúire	Síos	30½	31¾	40	95		
	XL101 An Cheapach	Síos	32¾	33½	35	55		
	Tiobraid Árann go Carraig na Siúire	Síos	33¾	44¼	40	65		
	XL119 Tobar Phádraig	Síos	46¼	46¼	30	50		
	Tiobraid Árann go Carraig na Siúire	Síos	47¼	50¼	40	95		
	XL 122 Buailic	Síos	48	46¼	30	50		
	XL133 Cill Sioláin	Síos	54%	55 3/8	45	70		
	Tiobraid Árann go Carraig na Siúire	Síos	56 1/4	58 1/2	40	65		
	Tiobraid Árann go Carraig na Siúire	Síos	60 3/4	61,0520y ds	40	65		
	Tiobraid Árann go Carraig na Siúire	Síos	61,0250yds	61,0250y ds	25	40		
	Tiobraid Árann go Carraig na Siúire	Síos	61,0960slat	62,1210	40	65		
	Tiobraid Árann go Carraig na Siúire	Síos	62,1210yds	62,1650y ds	25	40		
	Tiobraid Árann go Carraig na Siúire	Síos	62,1650yds	63,0340y ds	10	15		
	Carraig na Siúire-Port Láirge Thiar	Síos	63,0390yds	66¼	40	65		
XL176 Fíodh Dúin	Síos	66%	97%	40	65			
XL 179 Emil	Síos	68%	69%	30	50			
Carraig na Siúire go Port Láirge Thiar	Síos	71 1/2	72	35	55			
Carraig na Siúire go Port Láirge Thiar	Síos	74 7/8	75 1/8	40	65			
Carraig na Siúire go Port Láirge Thiar	Síos	75 1/8	75 3/8	25	40			
Tarbhealach Dhúin Cit	Síos	75 3/8	75 5/8	15	25			
Carraig na Siúire go Port Láirge Thiar	Síos	75 5/8	76 1/2	40	65			
Cábán Phort Láirge Thiar (Stáisiún Phluincéid) go Gabhal Luimnigh	Luasteorainn uasta líne faoi réir teorainneacha níos ísle leagtha amach thíos	Suas	76 1/2	21 1/2	50	80	Féadfaidh Inmill Éadrom & traenacha tarraingthe Loco oibriú suas go dtí uaslus líne de 50 mph / 80kph, faoi réir teorainneacha níos ísle a thaispeántar sa cholún in aice leis + seasann le srian a bhaineann le traenacha Éadroma Inneall & Tarraingthe Loco amháin Ní cheadaítear aicme 201 ach amháin i gcás éigeandála ag uaslus 25 mph/40 kph	
	Port Láirge Thiar go Carraig na Siúire	Suas	76 1/2	75 5/8	40	65		
	Tarbhealach Dhúin Cit	Suas	75 5/8	75 3/8	15	25		
	Port Láirge Thiar go Carraig na Siúire	Suas	72 1/4	71 3/4	35	55		
	Port Láirge Thiar go Carraig na Siúire	Suas	70 3/4	70	45	70		
	Carraig na Siúire go Tiobraid Árann XL179 Emil	Suas	69 1/2	69	35	55		
	Carraig na Siúire go Tiobraid Árann XL176 Fíodh + Dúin	Suas	67 3/4	67 1/4	35	55		
	Carraig na Siúire go Tiobraid Árann	Suas	66 3/4	63m 830y	40	65		
	Carraig na Siúire go Tiobraid Árann	Suas	63m 830y	63m 390y	25	40		
	Carraig na Siúire go Tiobraid Árann	Suas	63m 390y	62m 1650y	10	15		
	Carraig na Siúire go Tiobraid Árann	Suas	62m 1650y	61m 960y	40	65		
	Carraig na Siúire go Tiobraid Árann	Suas	61m 960y	61m 520y	25	40		
	Carraig na Siúire go Tiobraid Árann	Suas	61m 520y	60 3/4	40	65		
	Carraig na Siúire go Tiobraid Árann	Suas	58 1/2	56 1/2	40	65		
Carraig na Siúire go Tiobraid Árann XL133 Cill + Sioláin	Suas	55m 1540y	55 1/4	40	65			
Carraig na Siúire go Tiobraid Árann	Suas	50 1/4	47 3/4	40	65			
Carraig na Siúire go Tiobraid Árann XL119 Tobar + Phádraig	Suas	47 1/4	46 5/8	40	65			

SCEIDEAL SRIANTA LUAIS BUAN

Líne	Idir	Traenacha lena mbaineann Srian	MÍLEÁISTE		SRIANTA LUAIS GHINERÉALTA		SRIANTA LUAIS TARLAITHE LOCO	
			Ó	Go	Míle san Uair	Km san Uair	Míle san Uair	Km san Uair
	Carraig na Siúire go Tiobraid Árann	Suas	44 1/4	33 1/2	40	65		
	Carraig na Siúire go Tiobraid Árann XL101 An + Cheapach	Suas	33 1/2	32m	35	55		
	Carraig na Siúire go Tiobraid Árann	Suas	31 5/8	30 1/2	40	65		
	Carraig na Siúire go Tiobraid Árann XL088 An + Bháinseach	Suas	30	29 1/2	40	65		
	Carraig na Siúire go Tiobraid Árann	Suas	28 1/8	27 7/8	25	40		
	Carraig na Siúire go Tiobraid Árann	Suas	26	24 1/2	40	65		
	Gabhal Luimnigh go Drom Caoin	Suas	21, 1420	21 1/4	30	50		
Cábán Phort Láirge Thiar (Stáisiún Phluincéid) go dtí Trá Ros Láir	Luasteorainn uasta líne faoi réir teorainneacha níos ísle leagtha amach thíos	Síos	75 1/8	110 3/4	25	40	Féadfaidh Inmill Éadrom & traenacha tarraingthe Loco oibriú suas go dtí uaslus líne de 25 mph / 40kph, faoi réir teorainneacha níos ísle a thaispeántar sa cholún in aice leis	
	Port Láirge Thiar go dtí Ardán 5 (Bá)	Síos	75 1/8	75 1/2	20	30		
	Ag druidim le hArdán 5 (Bá) Port Láirge	Síos	75 1/2	75 5/8	10	15		
	Port Láirge Thiar trí thaobhlaigh Chlóis Phort Láirge & tríd an Stáisiún	Síos	75 1/8	75 1/2	5	10		
	Trí Ardán 3 & 4 go Gabhal na Mainistreach	Síos	76	76 3/8	5	10		
Gabhal na Mainistreach go Wellingtonbridge (Thar tardhroichead na Berrúin)	Síos	81 5/8	82	5	10	Ní cheadaítear aicme 201 ach amháin i gcás éigeandála ag uaslus 25 mph/40 kph		
Trá Ros Láir & Port Láirge (Stáisiún Phluincéid) go Cábán Phort Láirge Thiar	Luasteorainn uasta líne faoi réir teorainneacha níos ísle leagtha amach thíos	Suas	110 3/4	75 1/8	25	40	Féadfaidh Inmill Éadrom & traenacha tarraingthe Loco oibriú suas go dtí uaslus líne de 25 mph / 40kph, faoi réir teorainneacha níos ísle a thaispeántar sa cholún in aice leis. Ní cheadaítear aicme 201 ach amháin i gcás éigeandála ag uaslus 25 mph / 40 kph	
	Wellingtonbridge go Gabhal na Mainistreach, (Thar Tardhroichead na Berrúin)	Suas	82	81 5/8	5	10		
	Gabhal na Mainistreach trí Ardán 3 & 4	Suas	76 3/8	76	20	30		
	Trí taobhlaigh Chlóis Phort Láirge go Cábán Phort Láirge	Suas	76	75 1/8	5	10		
	Ag fágáil Ardán 5 (Stáisiún Phluincéid) go dtí an gCábán Thiar	Suas	76 5/8	75 1/8	20	30		
Luimneach (Stáisiún Colbert) go Faing	Luasteorainn uasta líne faoi réir teorainneacha níos ísle leagtha amach thíos	Níl an líne oscailte don trácht. Ní cheadaítear aon traenacha lasmuigh de Bhaile an Gharráin mar gheall ar riocht struchtúrach Tarbhealach Bhaile an Riobardaigh. Tá traenacha innealtóirí faoi réir uasteorainn luais 25 mph (40 km/h) ach ní cheadaítear iad níos faide ná Baile an Gharráin mar gheall ar riocht struchtúrach Tarbhealach Bhaile an Riobardaigh.						Ní cheadaítear aicme 201
Luimneach chuig an Monarcha Stroighne	Luasteorainn uasta líne faoi réir teorainneacha níos ísle leagtha amach thíos	Suas & Síos	–	–	20	30	Ní cheadaítear aicme 201 ach amháin i gcás éigeandála. 1 Gan laghdú	
	Cuar Ros Uí Bhriain	Suas & Síos	–	–	15	25		
Luimneach (Gabhal Inis) go hInis	Luasteorainn Uasta Líne Faoi réir teorainneacha níos ísle leagtha amach thíos	Síos go Baile Átha an Rí	0 3/4	24 1/2	50	80	Féadfaidh traenacha tarraingthe loco lena n-áirítear Aicme 201 oibriú de ghnáth ag na luasanna a thaispeántar sa cholún in aice leis	
	Cuairé Riain idir Luimneach agus Inis	Síos	0 3/4	1 1/2	25	40		
	Cuairé Riain idir Luimneach agus Inis	Síos	1 1/2	3 1/2	40	65		
	Droichead UBE 18 Droichead na Sionainne	Síos	3 1/2	3 3/4	30	50		
	Trasnú XE20	Síos	9	9 1/4	25	40		
	Cuairé Riain Luimneach go hInis	Síos	9 5/8	10 1/4	40	65		
	Trasnú XE035	Síos	13 1/2	13 5/8	40	65		
	Eas do Stáisiún na hInse agus XEO56	Síos	24 1/8	24 1/2	35	55		
Inis go Baile Átha an Rí	Luasteorainn Uasta Líne Faoi réir teorainneacha níos ísle leagtha amach thíos	Síos go Baile Átha an Rí	24 1/5	60 3/8	80	130	60	95
	Cuairé Riain Stáisiún na hInse	Síos	24 1/2	25 1/8	25	40		
	Ailiniú riain ag Droichead UBE77	Síos	25 1/3	25 5/8	40	60		
	Trasnaithe XE624 & XE63 idir Inis agus An Gort	Síos	25 5/8	26 3/4	60	95		
	Trasnú XE067 agus Cuairé Riain idir Inis agus an Gort	Síos	27 7/8	30 5/8	60	95		
	Eas do XE76 idir Inis agus an Gort	Síos	30 6/8	31 5/8	70	110		
	Trasnú XE76 & XE77 idir Inis agus an Gort	Síos	31 5/8	31 3/4	40	60		
	Cuairé Riain agus XE78 idir Inis agus an Gort	Síos	31 3/4	32 1/8	60	95		
	Cuairé Riain idir Inis agus an Gort	Síos	33 3/8	34	70	110		
	Cuairé Riain idir Inis agus an Gort	Síos	35 1/2	36 1/4	70	110		
	Ailiniú riain ag Portach an Tobair	Síos	36 1/4	36 1/2	40	60		
	Cuairé Riain idir Inis agus an Gort	Síos	36 1/2	37 3/8	70	110		
	Trasnú XE106 idir Inis agus an Gort	Síos	26 1/8	38 1/4	60	95		
	Trasnú XE107 idir Inis agus an Gort	Síos	29 3/8	40	60	95		
	Trasnaithe XE112/113/113/115/116/117/118 & 119 Inis agus an Gort	Síos	41 1/8	42	60	95		
	Stáisiún an Ghoirt & Eas UB120	Síos	42	42 1/8	45	70		
	Stáisiún an Ghoirt	Síos	42 1/8	42 1/2	30	45		
	Trasnú XE127 idir an Gort agus Ard Raithin	Síos	42 1/2	43 3/8	60	95		
	Cuairé idir an Gort agus Ard Raithin	Síos	43 3/8	44 1/4	75	110		
	Trasnú XE144 agus XE145 idir an Gort agus Ard Raithin	Síos	45 1/2	45 5/8	60	95		
	Ailiniú riain ag OBE129 agus OBE130	Síos	45 5/8	46 3/4	70	110		
	Trasnú XE149 idir an Gort agus Ard Raithin	Síos	46 3/4	47	60	95		
	Cuairé Riain idir an Gort agus Ard Raithin	Síos	47	48 1/4	70	110		
	Cuairé Riain tríd Ard Raithin agus i dtreo Creachmhaoil	Síos	48 1/4	49 1/4	60	95		
	Ailiniú riain ingearach ag UBE141	Síos	50 1/4	50 5/8	60	95		

SCEIDEAL SRIANTA LUAIS BUAN

Líne	Idir	Traenacha lena mbaimeann Srian	MÍLEÁISTE		SRIANTA LUAIS GHINERÉALTA		SRIANTA LUAIS TARLAITHE LOCO	
			Ó	Go	Míle san Uair	Km san Uair	Míle san Uair	Km san Uair
	Cuairé Riain agus trasnú XE184	Síos	53 1/2	55 3/8	60	95		
	Trasnú XE191 idir Creachmhaoil agus Baile Átha an Rí	Síos	55 3/8	55 1/2	45	70		
Inis go Baile Átha an Rí (Ar lean)	Trasnú XE191 idir Creachmhaoil agus Baile Átha an Rí	Síos	55 1/2	55 5/8	30			
	Cuairé Riain	Síos	57 1/2	58 1/4	70	110		
	Cuairé Riain	Síos	58 1/4	59 7/8	60	95		
	Eas le haghaidh bealach isteach go Baile Átha an Rí	Síos	59 7/8	60	45	70		
	Cuairé Riain le haghaidh bealach isteach go Baile Átha an Rí	Síos	60	60 1/4	30	45		
	Cuairé Riain cabhrú le hobair acomhail i mBaile Átha an Rí	Síos	60 1/4	60 3/8	20	30		
Baile Átha an Rí go hInis	Luasteorainn Uasta Líne Faoi réir teorainneacha níos ísle leagtha amach thíos	Suas go Luimneach	60 3/8	24 1/2	80	130	60	95
	Obair acomhail Bhaile Átha an Rí agus Cuairé Riain	Suas	60 3/8	60 1/4	20	30		
	Cuairé Riain idir Baile Átha an Rí agus Creachmhaoil	Suas	60 1/4	59 3/4	60	95		
	Trasnú XE207 & XE208 idir Baile Átha an Rí agus Creachmhaoil	Suas	59 3/4	59 5/8	45	70		
	Trasnú XE205 & XE204 idir Baile Átha an Rí agus Creachmhaoil	Suas	59 5/8	58 1/4	60	95		
	Cuairé Riain Bhaile Átha an Rí go Creachmhaoil	Suas	58 1/4	57 1/2	70	110		
	Cuairé Riain agus trasnú XE191 & XE184	Suas	55 3/4	53 1/2	60	95		
	Ailiniú riain ingearach ag UBE141	Suas	50 5/8	50 1/4	60	95		
	Cuairé Riain trí Chreachmhaoil agus i dtreo Ard Raithin	Suas	49 1/4	48 1/4	60	95		
	Cuairé Riain idir Ard Raithin agus an Gort	Suas	48 1/4	47	70	110		
	Trasnú XE149 idir Ard Raithin agus Gort	Suas	47	46 7/8	60	95		
	Ailiniú riain ag OB130 agus OBE129	Suas	46 7/8	45 3/4	70	110		
	Trasnú XE145 agus XE144 idir Ard Raithin agus an Gort	Suas	45 3/4	45 5/8	60	95		
	Cuairé idir Ard Raithin agus an Gort	Suas	44 1/4	43 1/2	75	120		
	Trasnú XE127 Idir Ard Raithin agus an Gort	Suas	43 1/2	43 1/8	60	95		
	Trasnú XE123 & Eas Stáisiún an Ghoirt	Suas	43 1/8	42 1/2	45	70		
	Stáisiún an Ghoirt, UBE129 agus trasnú XE120	Suas	42 1/2	41 7/8	30	45		
	Trasnaithe XE119/118/117/116/115/114/113 & 112 An Gort agus Inis	Suas	41 7/8	40 1/8	60	95		
	Trasnú XE107 idir An Gort agus Inis	Suas	40 1/8	40	25	40		
	Trasnú XE106 idir An Gort agus Inis	Suas	38 1/2	38 1/4	60	95		
	Eas do Phortach an Tobair	Suas	37 3/8	36 1/2	70	110		
	Ailiniú riain ag Portach an Tobair	Suas	36 1/2	36 1/4	40	60		
	Cuairé Riain idir Inis agus an Gort	Suas	36 1/4	35 1/2	70	110		
	Cuairé Riain idir an Gort agus Inis	Suas	34 1/8	33 3/8	70	110		
	Trasnú XE78 idir An Gort agus Inis	Suas	32 1/4	31 7/8	60	95		
	Trasnú XE76 idir An Gort agus Inis	Suas	31 7/8	31 3/4	45	70		
	Cuairé Riain idir an Gort agus Inis	Suas	30 5/8	28 1/8	60	110		
	Trasnú XE67 idir An Gort agus Inis	Suas	26 1/8	27 7/8	50	80		
	Cuairé Riain idir an Gort agus Inis	Suas	27 7/8	26 7/8	70	110		
	Trasnaithe XE63/XE62 agus SET Cian-Comhartha Seasta (Goid Cábla)	Suas	26 7/8	25 5/8	45	70		
	Ailiniú riain ag Droichead UBE77 agus Eas Inis	Suas	25 5/8	25	40	60		
	Cuairé Riain Stáisiún na hInse	Suas	25	24 1/2	25	40		
Inis go Luimneach (Gabhal Inis)	Luasteorainn Uasta Líne Faoi réir teorainneacha níos ísle leagtha amach thíos	Suas	24 1/2	0 3/4	50	80	Féadfaidh traenacha tarraingthe loco lena n-áirítear Aicme 201 oibríú de ghnáth ag na luasanna a thaispeántar sa cholún in aice leis	
	Cuairé Riain idir Inis agus Luimneach	Suas	10 1/4	9 5/8	40	65		
	Trasnaithe XE20 agus XE19	Suas	9 1/4	9	25	40		
	Trasnú XE012	Suas	6 5/8	6 3/8	40	65		
	Droichead UBE16 Droichead na Sionainne	Suas	3 3/4	3 1/2	30	50		
	Cuairé Riain idir Inis agus Luimneach	Suas	3 1/2	1 1/2	40	65		
	Cuairé Riain idir Inis agus Luimneach	Suas	1 1/2	0 3/4	25	40		
Baile Átha an Rí go Clár Chlainne Mhuiris	Luasteorainn uasta líne faoi réir teorainneacha níos ísle leagtha amach thíos	Suas & Síos	60 3/4 agus 0	76 17	25	40	Laghdaí speisialta Aicme 201 ceadaithe ach amháin i gcás éigeandála	
	Baile Átha an Rí go Tuaim	Suas & Síos	74	74 3/8	10	15		15
Baile Átha an Rí go Gaillimh	Luasteorainn Uasta Líne Faoi réir teorainneacha níos ísle leagtha amach thíos	Síos go Gaillimh	77 3/4	126 1/2	90	145	80	130
	Cuairé riain isteach i Stáisiún Bhaile Átha Luain	Síos	77 3/4	77 7/8	20	30		
	Droichead na Sionainne UBG106 agus Clós Lár Tíre Bhaile Átha Luain	Síos	77 7/8	78 1/4	30	50		
	Stiallacha portaigh agus Trasnaithe Baile Átha Luain go Béal Átha na Sluaighe	Síos	78 1/4	91 1/4	80	130		
	Cuairé Riain trí Bhéal Átha na Sluaighe agus UBG125 (Príomhlíne)	Síos	91 1/4	92	70	110		
	Trasnú XG128 Béal Átha na Sluaighe go Móta	Síos	94 1/4	94 1/2	80	130		
Baile Átha Luain go Gaillimh (Ar lean)	Stráice Portaigh trí Stáisiún an Mhóta (Príomhlíne)	síos	101 1/4	101 5/8	70	110		
	Bail an Riain trí Stáisiún an Mhóta (Líne Lúb)	Síos	101 1/4	101 5/8	40	65		
	Trasnaithe XG135/136/137 Móta go Baile Átha Rí	Síos	104	105 1/8	80	130		
	Trasnaithe XG143/144/147 Móta go Baile Átha Rí	Síos	108	110 3/4	80	130		
	Trasnaithe XG150 Móta go Baile Átha Rí	Síos	112 3/4	113 1/4	80	130		

SCEIDEAL SRIANTA LUAIS BUAN

Líne	Idir	Traenacha lena mbaineann Srian	MÍLEÁISTE		SRIANTA LUAIS GHINERÉALTA		SRIANTA LUAIS TARLAITHE LOCO	
			Ó	Go	Míle san Uair	Km san Uair	Míle san Uair	Km san Uair
	Trí Stáisiún Bhaile Átha Rí Príomhlíne	Síos	113 1/4	113 3/4	50	80		
	Trí Stáisiún Bhaile Átha Rí Líne Lúb	Síos	113 1/4	113 3/4	40	65		
	Eas do thrasnú XG159 Baile Átha Rí go Gaillimh	Síos	113 1/4	118 1/2	70	110		
	Trasnú XG159 Baile Átha Rí go Gaillimh	Síos	113 1/2	118 3/4	40	65		
	Trasnú XG163 Baile Átha Rí go Gaillimh	Síos	120 3/8	120 3/4	70	110		
	Stáisiún Órán Mór agus Trasnú XG169 agus XG172	Síos	122	124 3/8	70	110		
	Trasnú XG173 Baile Átha Rí go Gaillimh	Síos	124 1/8	124 5/8	60	95		
	Cuairte Baile Átha an Rí go Gaillimh	Síos	124 5/8	125 1/2	70	110		
	Cuairte Baile Átha an Rí go Gaillimh	Síos	125 1/2	126	50	80		
	Cuairte agus Eas Baile Átha an Rí go Gaillimh	CH Síos	126	126m550slat	30	50		
	Bealach Eiseirmithe	CH Síos	126 1/4	126 1/2	15	25		
	Ag druidim le hArdán Terminus (Baineann CH srianadh lóisteála le hiontrálacha mar gheall ar shocrú maoláin)	CH Síos	126m550slat	126 1/2	15	25	5	10
Gaillimh go Baile Átha Luain	Luasteorainn Uasta Líne Faoi réir teorainneacha níos ísle leagtha amach thíos	Suas	126 1/2	77 3/4	90	145	80	130
	Droichead UBG170 Loch an tSáile	CH Suas	126 1/2	126	30	50		
	Bealach Eiseirmithe	CH Suas	126m530yd	126 1/4	15	25		
	Cuairte Gaillimh go Baile Átha an Rí	Suas	126	125 1/2	50	80		
	Trasnú XG173 Gaillimh go Baile Átha an Rí	Suas	125 1/2	124	60	95		
	Trasnú XG172 Stáisiún Órán Mór agus Trasnú XG169	Suas	124	122	70	110		
	Trasnú XG163 Gaillimh go Baile Átha an Rí	Suas	121	120 3/4	70	110		
	Eas do thrasnú XG159 Gaillimh go Baile Átha an Rí	Suas	119 1/4	119	70	110		
	Trasnú XG159 Gaillimh go Baile Átha an Rí	Suas	119	118 5/8	40	65		
	Eas PSR do Bhaile Átha an Rí	Suas	114	113 3/4	70	130		
	Trí Stáisiún Bhaile Átha Rí Príomhlíne	Suas	113 3/4	113 1/4	50	80		
	Trí Stáisiún Bhaile Átha Rí Líne Lúb	Suas	113 3/4	113 1/4	40	65		
	Trasnaithe XG150 Móta go Baile Átha an Rí	Suas	113 1/4	112 3/4	80	130		
	Trasnaithe XG147/146/144/143 Baile Átha an Rí go Móta	Suas	111 1/8	108 1/4	80	130		
	Trasnaithe XG137/136/135 Baile Átha an Rí Móta	Suas	105 1/2	104 1/4	80	130		
	Stráice portaigh trí Stáisiún an Mhóta (Príomhlíne)	Suas	101 5/8	101 1/4	70	110		
	Bail an Riain trí Stáisiún an Mhóta	Suas	101 5/8	101 1/4	40	65		
	Trasnaithe XG128 Móta go Béal Átha na Sluaighe	Suas	94 7/8	94 3/8	80	130		
	Cuairte Riain trí Bhéal Átha na Sluaighe agus UBG125 (Príomhlíne)	Suas	92	91 1/4	70	110		
	Stráice portaigh agus Trasnaithe Béal Átha na Sluaighe go Baile Átha Luain	Suas	91 1/4	78 3/4	80	130		
	Eas PSR Béal Átha na Sluaighe go Baile Átha Luain	Suas	78 3/4	78 1/2	50	80		
	Eas PSR Béal Átha na Sluaighe go Baile Átha Luain	Suas	78 1/2	78 1/4	35	55		
	Droichead na Sionainne UBG106 agus Clós Lár Tíre Bhaile Átha Luain	Suas	78 1/4	77 7/8	30	50		
	Ag druidim le Stáisiún Bhaile Átha Luain cuairte riain	Suas	77 7/8	77 3/4	20	30		
	Ag druidim le Stáisiún Bhaile Átha Luain	Suas	77 7/8	77 3/4	20	30		
Baile Átha Luain go Cathair na Mart	Luasteorainn Uasta Líne Faoi réir teorainneacha níos ísle leagtha amach thíos	Síos	78 1/4	161 1/8	70	100	Féadfaidh traenacha loco tarraingthe oibriú go hiondúil ag an gcolún in aice leis	
	Cuairte Riain ag fágáil Gabhal le Líne na Gaillimhe	Síos	78 1/4	78 7/8	20	30		
	Cuairte Riain Chnoc an Chrochaire go Ros Comáin	Síos	95 7/8	96 1/4	40	65		
	Cuairte Riain Ros Comáin go dtí an gCaisleán Riabhach	Síos	96 1/4	96 3/4	30	50		
	Cuairte Riain Trasnaithe XM125, XM126 agus XM127	Síos	112 1/4	112 7/8	45	70		
	Trasnú XM160 An Caisleán Riabhach go Baile Átha hAmhnais	Síos	121 5/3	122	60	95		
	Eas PSR ag druidim le Baile Átha hAmhnais	Síos	123 3/3	123 5/8	45	70		
	Trí Stáisiún Bhaile Átha hAmhnais Príomhlíne (Ardán 2)	Síos	123 5/8	124 3/8	40	65		
	Trí Stáisiún Bhaile Átha hAmhnais Líne Lúb (Ardán 1)	Síos	123 5/8	124 3/8	30	50		
	Eas PSR Baile Átha hAmhnais go Clár Chlainne Mhuiris	Síos	134 1/4	134 1/2	45	70		
	Cuairte Riain agus trí Stáisiún Chláir Chlainne Mhuiris Ardán 1 & 2	Síos	134 1/2	135 1/4	30	50		
Baile Átha Luain go Cathair na Mart (Ar lean)	Trasnú XM237 Clár Chlainne Mhuiris go Gabhal Mhaigh Nulla	Síos	145	145 1/4	60	95		
	Trasnú XM240 Gabhal Mhaigh Nulla go Caisleán an Bharraigh	Síos	146 5/8	146 7/8	60	95		
	Eas PSR ag druidim le Caisleán an Bharraigh	Síos	149 5/8	149 7/8	45	70		
	Cuairte Riain trí Stáisiún Chaisleán an Bharraigh	Síos	149 7/8	150 5/8	30	50		
	Cuairte Riain Caisleán an Bharraigh go Cathair na Mart	Síos	150 5/8	150 7/8	45	70		
	Trasnú XM250 Caisleán an Bharraigh go Cathair na Mart	Síos	151 3/8	151 7/8	40	65		
	Cuairte Riain Caisleán an Bharraigh go Cathair na Mart	Síos	156 1/4	156 3/4	60	95		
	Trasnú XM267 Caisleán an Bharraigh go Cathair na Mart	Síos	158 1/8	158 3/8	40	65		

SCEIDEAL SRIANTA LUAIS BUAN

Líne	Idir	Traenacha lena mbaineann Srian	MÍLEÁISTE		SRIANTA LUAIS GHINERÉALTA		SRIANTA LUAIS TARLAITHE LOCO	
			Ó	Go	Míle san Uair	Km san Uair	Míle san Uair	Km san Uair
	Trasnú XM268 Caisleán an Bharraigh go Cathair na Mart agus Bord Rabhaidh PSR	Síos	159 3/4	160 7/8	50	80		
	PSR ag druidim le hArdán Chathair na Mart	Síos	160 7/8	161 1/8	15	25		
Gabhal Mhaigh Nulla go Béal an Átha	Luasteorainn uasta líne faoi réir teorainneacha níos ísle leagtha amach thíos	Síos	145 7/8	166 1/2	60	95	Féadfaidh traenacha tarraingthe loco lena n-áirítear Aicme 201 oibriú de ghnáth ag na luasanna a thaispeántar sa cholún in aice leis	
	Cuire Riain ó Ghabhal Mhaigh Nulla i dtreo Béal an Átha	Síos	145 7/8	146 1/2	20	30		
	Trasnú XX031 idir Gabhal Mhaigh Nulla agus Béal Easa Bord rabhaidh PSR ag druidim le Béal an Átha	Síos	152 5/8	152 7/8	50	80		
		Síos	166 1/8	166 1/2	20	30		
Béal an Átha go Gabhal Mhaigh Nulla	Luasteorainn uasta líne faoi réir teorainneacha níos ísle leagtha amach thíos	Suas	166 1/2	145 7/8	60	95	Féadfaidh traenacha tarraingthe loco lena n-áirítear Aicme 201 oibriú de ghnáth ag na luasanna a thaispeántar sa cholún in aice leis	
	Trasnú XX038 idir Béal Easa agus Gabhal Mhaigh Nulla	Suas	154 7/8	154 5/8	40	65		
	Trasnú XX031 idir Béal Easa agus Gabhal Mhaigh Nulla	Suas	153	152 3/4	50	80		
	Trasnú XX026 idir Béal Easa agus Gabhal Mhaigh Nulla Eas PSR ag druidim le Gabhal Mhaigh Nulla	Suas	151 7/8	151 5/8	40	65		
	Cuire Riain ag Gabhal Mhaigh Nulla	Suas	146 3/4	146 1/2	30	50		
		Suas	146 1/2	145 7/8	20	30		
Cathair na Mart go Baile Átha Luain	Luasteorainn uasta líne faoi réir teorainneacha níos ísle leagtha amach thíos	Suas	161 1/8	78 1/4	70	110	Féadfaidh traenacha tarraingthe loco lena n-áirítear Aicme 201 oibriú de ghnáth ag na luasanna a thaispeántar sa cholún in aice leis	
	Trasnú XM268 Cathair na Mart go Caisleán an Bharraigh	Suas	160 1/8	159 7/8	50	80		
	Cuire Riain Cathair na Mart go Caisleán an Bharraigh	Suas	156 3/4	156 1/4	60	95		
	Trasnaithe XM257 agus XM256 Cathair na Mart go Caisleán an Bharraigh	Suas	154	153 1/2	50	80		
	Trasnú XM250 Cathair na Mart go Caisleán an Bharraigh	Suas	151 7/8	151 3/8	40	65		
	Cuire Riain Cathair na Mart go Caisleán an Bharraigh	Suas	150 7/8	150 5/8	45	70		
	Cuire Riain trí Stáisiún Chaisleán an Bharraigh	Suas	150 5/8	149 7/8	30	50		
	Trasnú XM240 Clár Chlainne Mhuiris go Gabhal Mhaigh Nulla	Suas	147	146 3/4	60	95		
	Trasnú XM237 Clár Chlainne Mhuiris go Gabhal Mhaigh Nulla	Suas	145 1/2	145 1/4	60	95		
	Eas PSR ag druidim le Clár Chlainne Mhuiris	Suas	135 1/2	135 1/4	45	70		
	Trí Stáisiún Chláir Chlainne Mhuiris Ardán 1 agus 2	Suas	135 1/4	134 3/4	30	50		
	Cuire Riain Clár Chlainne Mhuiris go Baile Átha hAmhnais	Suas	134 3/4	134 1/2	45	70		
	Trí Stáisiún Bhaile Átha hAmhnais Príomhlíne (Ardán 2)	Suas	124 3/8	123 5/8	40	65		
	Trí Stáisiún Bhaile Átha hAmhnais Líne Lúb (Ardán 1)	Suas	124 3/8	123 5/8	30	50		
	Trasnú XM168 Baile Átha hAmhnais go Ros Comáin	Suas	123 5/8	123 1/2	60	95		
	Cuire Riain agus trasnaithe XM126 agus XM125	Suas	112 1/2	112 1/4	45	70		
	Eas PSR ag druidim le Ros Comáin	Suas	97	96 3/4	45	70		
	Cuire Riain An Caisleán Riabhach go Ros Comáin	Suas	96 3/4	96 1/4	30	50		
	Cuire Riain Ros Comáin go Chnoc an Chrochaire	Suas	99 1/4	95 7/8	40	65		
	Eas PSR ag druidim le Baile Átha Luain	Suas	79 3/8	79 1/8	45	70		
	Eas PSR ag druidim le Baile Átha Luain	Suas	79 1/8	78 7/8	30	50		
	Cuire Riain ag druidim le hGabhal le Líne na Gaillimhe	Suas	78 7/8	78 1/4	20	30		
An Muileann gCearr go Baile Átha Luain	Luasteorainn uasta líne faoi réir	Suas & Síos	50 1/4	77 3/4	30	50	Ní cheadaítear aicme 201 ach amháin i gcás éigeandála ag luasanna a thaispeántar sa cholún in aice leis	
	teorainn níos ísle leagtha amach thíos							
	An Móta go Baile Átha Luain	Suas & Síos	72 3/4	73 3/4				
Gabhal na Trá Thuaidh go Stáisiún Uí Chonghaile	Luasteorainn uasta líne (Trí Gabhal na Trá Thuaidh go dtí agus ó Stáisiún Uí Chonghaile)	Suas & Síos	-	-	20	30	Féadfaidh aicme 201 oibriú de ghnáth ag na luasanna a thaispeántar sa cholún in aice lámh	
Gabhal Glas Naíon Theas go Gabhal Glas Naíon Lár na Tíre	Luasteorainn uasta líne	Suas & Síos	-	-	30	50	Féadfaidh aicme 201 oibriú de ghnáth ag na luasanna a thaispeántar sa cholún in aice lámh	
Baile Átha Cliath (Gabhal na Life) go Maigh Nuad	Luasteorainn uasta líne faoi réir teorainneacha níos ísle leagtha amach thíos	Síos	1 3/8	15	70	110	Féadfaidh aicme 201 oibriú de ghnáth ag na luasanna a thaispeántar sa cholún in aice lámh	
Líne Síos	Trí Gabhal na Life	Síos	1 3/8	1 3/4	30	50		
	Gabhal na Life go Cluain Saileach	Síos	3 1/8	3 3/4	60	95		
	Gabhal na Life go Cluain Saileach	Síos	4 1/4	4 1/2	70	110		
	Gabhal na Life go Cluain Saileach	Síos	5 1/4	6	60	95		
	Cluain Saileach go Maigh Nuad	Síos	7	7 3/4	60	95		
	Cluain Saileach go Maigh Nuad	Síos	8 3/4	9 1/4	50	80		
	Cluain Saileach go Maigh Nuad	Síos	10	10 5/8	70	110		
	Cluain Saileach go Maigh Nuad	Síos	10 5/8	11 5/8	50	80		
	Cluain Saileach go Maigh Nuad	Síos	11 5/8	12 1/8	60	95		
	Cluain Saileach go Maigh Nuad	Síos	12 1/8	12 3/8	40	65		
	Cluain Saileach go Maigh Nuad	Síos	14 1/2	14 3/4	40	65		
	trí Mhaigh Nuad; líne síos	Suas & Síos	14 3/4	15	20	30		
Maigh Nuad go Baile Átha Cliath (Gabhal na Life)	Luasteorainn uasta líne faoi réir teorainneacha níos ísle leagtha amach thíos	Suas	15	1 3/8	70	110	Féadfaidh aicme 201 oibriú de ghnáth ag na luasanna a thaispeántar sa cholún in aice lámh	
Líne Suas	Maigh Nuad go Cluain Saileach	Suas	12 3/8	12 1/8	40	65		

SCEIDEAL SRIANTA LUAIS BUAN

Líne	Idir	Traenacha lena mbaineann Srian	MÍLEÁISTE		SRIANTA LUAIS GHINERÉALTA		SRIANTA LUAIS TARLAITHE LOCO	
			Ó	Go	Míle san Uair	Km san Uair	Míle san Uair	Km san Uair
	Maigh Nuad go Cluain Saileach	Suas	12 1/8	11 5/8	60	95		
	Maigh Nuad go Cluain Saileach	Suas	11 5/8	10 5/8	50	80		
	Maigh Nuad go Cluain Saileach	Suas	10 5/8	10	70	110		
	Maigh Nuad go Cluain Saileach	Suas	9 1/4	8 3/4	50	80		
	Maigh Nuad go Cluain Saileach	Suas	7 3/4	7	60	95		
	Cluain Saileach go Gabhal na Life	Suas	6	5 1/4	60	95		
	Cluain Saileach go Gabhal na Life	Suas	4 1/2	4 1/4	60	95		
	Cluain Saileach go Gabhal na Life	Suas	3 3/4	3 1/8	60	95		
	Trí Gabhal na Life	Suas	1 3/4	1 3/8	30	50		
Gabhal Chluain Saileach go dtí Páircbhealach an M3	Luasteorainn uasta líne faoi réir teorainneacha níos ísle leagtha amach thíos	Síos	7 1/4	11 3/4	70	110	Féadfaidh aicme 201 oibriú de ghnáth ag na luasanna a thaispeántar sa cholún in aice láimhe	
Síos	Ag dul amach Ardán Casadh Siar Chluain Saileach agus trasna trasnán nua go Comaitéir Dún Búinne	Síos	7 1/4	7 1/2	20	30		
	Trí aghaidh a thabhairt ar chroisre 253 ag Cluain Saileach agus 254 ag teacht síos príomhlíne Mhaigh Nuad							
	Líne go dtí príomh-Chomhaitéara Dhún Búinne	Síos	7 1/4	7 1/2	20	30		
	Dún Búinne go Páircbhealach an M3	Síos	11	11 1/4	50	80		
	Dún Búinne go Páircbhealach an M3 agus trasna crosbhealaí i dtreo Síos	Síos	11 1/4	11 1/2	35	55		
	Trí Pháircbhealach an M3	Síos	11 1/2	11 3/4	20	30		
Páircbhealach an M3 go Gabhal Chluain Saileach	Luasteorainn uasta líne faoi réir teorainneacha níos ísle leagtha amach thíos	Suas	11 3/4	7 1/4	70	110	Féadfaidh aicme 201 oibriú de ghnáth ag na luasanna a thaispeántar sa cholún in aice láimhe	
Suas	Trí Pháircbhealach an M3	Suas	11 3/4	11 1/2	20	30		
	Páircbhealach an M3 go Dún Búinne ó ardán síos ag Páircbhealach an M3 trasna trasbhealaí i dtreo suas	Suas	11 1/2	11 1/4	35	55		
	Dún Búinne go Cluain Saileach	Suas	7 3/4	7 1/2	50	80		
	Trí stailc 252 ag Cluain Saileach i dtreo suas.	Suas	7 1/2	7 1/4	30	50		
	Ag druidim le hArdán Casadh Siar Chluain Saileach	Suas	7 3/8	7 1/4	15	25		
Maigh Nuad go Sligeach	Luasteorainn uasta líne faoi réir teorainneacha níos ísle leagtha amach thíos	Síos	15	134 1/4	75	120	Féadfaidh aicme 201 oibriú de ghnáth ag na luasanna a thaispeántar sa cholún in aice láimhe	
Líne Síos	Maigh Nuad go dtí An Bóthar Buí	Síos	15	15 1/2	60	95		
	Maigh Nuad go dtí An Bóthar Buí	Síos	18 1/2	18 3/4	60	95		
	Maigh Nuad go dtí An Bóthar Buí	Síos	18 3/4	19 3/4	70	110		
	Maigh Nuad go dtí An Bóthar Buí	Síos	23 1/2	25	70	110		
	Maigh Nuad go dtí An Bóthar Buí	Síos	25 3/4	26 1/8	60	95		
	Tríd An Bóthar Buí Príomhlíne	Síos	26 1/8	26 5/8	40	65		
	Tríd An Bóthar Buí Lúib	Síos	26 1/8	26 5/8	30	50		
	An Bóthar Buí go Cill Liúcainne	Síos	29 1/4	29 1/2	65	105		
	An Bóthar Buí go Cill Liúcainne	Síos	29 1/2	31 1/4	70	110		
	An Bóthar Buí go Cill Liúcainne	Síos	32 1/2	34 3/4	70	110		
	Trasnú XG045 An Bóthar Buí go Cill Liúcainne	Síos	40 5/8	41 1/8	60	95		
	Trí chlós Chill Liúcainne (Príomhlíne)	Síos	41 1/8	41 7/8	70	110		
	Eas PSR ag druidim leis An Muileann gCearr	Síos	49 1/2	49 3/4	50	80		
Maigh Nuad go Sligeach Ar lean	Eas PSR ag druidim leis An Muileann gCearr	Síos	49 3/4	50	35	55		
	Cuaire Riain trí Stáisiún Mhuileann gCearr	Síos	50	50 3/8	20	30	Féadfaidh aicme 201 oibriú de ghnáth ag na luasanna a thaispeántar sa cholún in aice láimhe	
	Cuaire Riain An Muileann gCearr go Meathas Troim	Síos	50 3/8	51	50	80		
	Trasnú XS008 idir an Muileann gCearr agus Meathas Troim	Síos	53 1/4	53 1/2	60	95		
Líne Síos	Trasnú XS019 idir an Muileann gCearr agus Meathas Troim	Síos	59 1/2	59 7/8	60	95		
	Trí Mheathas Troim	Síos	67 1/2	68	50	80		
	Trasnú XS052 idir Meathas Troim agus Longfort	Síos	74 3/4	75 1/4	50	80		
	Trasnú XS054 idir Meathas Troim agus Longfort	Síos	75 1/4	75 1/2	40	60		
	Trí Stáisiún an Longfoirt agus Cuaire Riain	Síos	75 1/2	77 1/4	50	80		
	Trí Stáisiún Dromad	Síos	87 1/8	87 5/8	50	80		
	Luasteorainn uasta líne faoi réir teorainneacha níos ísle leagtha amach thíos	Síos	15	134 1/4	75	120		
	Eas PSR ag druidim le Stáisiún Cora Droma Rúisc	Síos	97	97 3/8	50	80		
	Eas PSR ag druidim le Stáisiún Cora Droma Rúisc	Síos	97 3/8	97 3/4	35	55		
	Trí Stáisiún Cor Droma Rúisc	Síos	97 3/4	98 1/8	20	30		
	Trasnú XS094 idir Cora Droma Rúisc agus Mainistir na Búille	Síos	104 7/8	105 3/4	60	95		
	Eas PSR ag druidim le XS096	Síos	105 3/4	106	50	80		
	Trasnú XS096 idir Cora Droma Rúisc agus Mainistir na Búille	Síos	106	106 1/4	25	40		
	Trí Mhainistir na Búille	Síos	106 1/4	106 3/4	40	60		
	Trasnú XS098 idir Mainistir na Búille agus Baile an Mhóta	Síos	108 1/4	108 1/2	50	80		
	Eas PSR ag druidim le XS124	Síos	119 1/2	119 3/4	60	95		
	Trasnú XS124 idir Mainistir na Búille agus Baile an Mhóta	Síos	119 3/4	119 7/8	40	60		
	Trasnú XS138 idir Baile an Mhóta agus Sligeach	Síos	123 5/8	123 7/8	50	80		

SCEIDEAL SRIANTA LUAIS BUAN

Líne	Idir	Traenacha lena mbaineann Srian	MÍLEÁISTE		SRIANTA LUAIS GHINEREÁLTA		SRIANTA LUAIS TARLAITHE LOCO	
			Ó	Go	Míle san Uair	Km san Uair	Míle san Uair	Km san Uair
	Cuaire Riain Baile an Mhóta go Sligeach	Síos	129 1/4	130 1/2	60	95		
	Trasnú XS155 agus Eas PSR ag druim le Sligeach	Síos	133	133 1/2	50	80		
	Eas PSR ag druim le Sligeach	Síos	133 1/2	134	35	55		
	Ag druim le hArdán Stáisiún Shligigh	Síos	134	134 1/4	15	25		
Sligeach go Maigh Nuad	Luasteorainn uasta líne faoi réir teorainneacha níos ísle leagtha amach; thíos	Suas	134 1/4	15	75	120		Féadfaidh aicme 201 oibriú de ghnáth ag na luasanna a thaispeántar sa cholún in aice láimhe
Líne Suas								
	Ag Fágáil Stáisiún Shligigh	Suas	134 1/4	134	15	25		
	Cuaire Riain agus Trasnú XS155	Suas	134	133	50	80		
	Cuaire Riain idir Sligeach agus Baile an Mhóta	Suas	130 1/2	129 3/8	60	95		
	Trasnú XS138 idir Sligeach agus Baile an Mhóta	Suas	123 7/8	123 5/8	50	80		
	Trasnú XS134 idir Sligeach agus Baile an Mhóta	Suas	122 3/4	122 1/2	50	80		
	Trasnú XS098 idir Mainistir na Búille agus Baile an Mhóta	Suas	108 3/4	108 1/2	50	80		
	Eas PSR ag druim le Stáisiún Mhainistir na Búille	Suas	107	106 3/4	60	95		
	Trasnú XS096 agus trí stáisiún Mhainistir na Búille	Suas	106 3/4	106	40	60		
	Trasnú XS094 idir Cora Droma Rúisc agus Mainistir na Búille	Suas	106	104 7/8	60	95		
	Eas PSR ag druim le Cora Droma Rúisc	Suas	98 5/8	98 1/4	50	80		
	Eas PSR ag druim le Cora Droma Rúisc	Suas	98 1/4	98 1/8	35	55		
	Trí Stáisiún Cor Droma Rúisc	Suas	98 1/8	97 3/4	20	30		
	Trí Stáisiún Dromad	Suas	87 5/8	87 1/8	50	80		
	Trí Stáisiún an Longfoirt agus Cuaire Riain	Suas	77 1/4	75 5/8	50	80		
	Trasnú XS054/052 idir Longfort agus Meathas Troim	Suas	75 5/8	74 3/4	40	60		
	Trí Phríomhlíne & Lúb Mheathas Troim	Suas	68	67 1/8	50	80		
	Trasnú XS019 idir an Muileann gCearr agus Meathas Troim	Suas	60 1/4	59 7/8	60	95		
	Trasnú XS017 idir an Muileann gCearr agus Meathas Troim	Suas	59 7/8	59 5/8	70	110		
	Eas PSR ag druim leis An Muileann gCearr	Suas	51	50 3/4	50	80		
	Eas PSR ag druim leis An Muileann gCearr	Suas	50 3/4	50 3/8	35	55		
	Cuaire Riain trí Stáisiún Mhuileann gCearr	Suas	50 3/8	50	20	30		
Sligeach go Maigh Nuad (Ar lean)	Trasnú XG055 An Muileann gCearr go Cill Liúcainne	Suas	47 5/8	47 3/8	50	80		
Líne Suas								
	Trí chlós Chill Liúcainne (Príomhlíne)	Suas	41 7/8	41 1/8	70	110		
	Trasnú XG045 An Bóthar Buí go Cill Liúcainne	Suas	41 1/8	40 7/8	60	95		
	Cill Liúcainne go dtí An Bóthar Buí	Suas	34 3/4	32 1/2	70	110		
	Cill Liúcainne go dtí An Bóthar Buí	Suas	31 1/4	29 1/2	70	110		
	Cill Liúcainne go dtí An Bóthar Buí	Suas	29 1/2	29 1/4	65	105		
	Cill Liúcainne go dtí An Bóthar Buí	Suas	27	26 5/8	60	95		
	Tríd An Bóthar Buí Loco	Suas	26 5/8	26 1/8	30	50		
	Tríd An Bóthar Buí Príomhlíne	Suas	26 5/8	26 1/8	40	65		
	An Bóthar Buí go Maigh Nuad	Suas	25	23 1/2	70	110		
	An Bóthar Buí go Maigh Nuad	Suas	19 3/4	18 3/4	70	110		
	An Bóthar Buí go Maigh Nuad	Suas	18 3/4	18 1/2	60	95		
	An Bóthar Buí go Maigh Nuad	Suas	15 1/2	15	60	95		
Ceanntar na nDugaí go Gabhal na Life trí Brainse MGWR an Port Thuaidh	Luasteorainn uasta líne faoi réir teorainneacha níos ísle leagtha amach thíos	Síos	2 3/4	0	30	50		Féadfaidh aicme 201 oibriú de ghnáth ag na luasanna a thaispeántar sa cholún in aice láimhe
	Stáisiún Ceanntar na nDugaí trí Gabhal Newcomen	Síos	2 3/4	2 1/4	20	30		
Gabhal na Life go Ceanntar na nDugaí trí Brainse MGWR an Port Thuaidh	Luasteorainn uasta líne faoi réir teorainneacha níos ísle leagtha amach thíos	Suas	0	2 2/4	30	50		Féadfaidh aicme 201 oibriú de ghnáth ag na luasanna a thaispeántar sa cholún in aice láimhe
	Gabhal Newcomen go Stáisiún Ceanntar na nDugaí	Suas	2 1/4	2 5/8	20	30		
	Ag druim le Stáisiún Ceanntar na nDugaí	Suas	2 5/8	2 3/4	10	15		
Gabhal Newcomen go Stáisiún Uí Chonghaile	Trí Gabhal Newcomen	Suas & Síos	-	-	10	15		Féadfaidh aicme 201 oibriú de ghnáth ag na luasanna a thaispeántar sa cholún in aice láimhe
	Gabhal Newcomen go Stáisiún Uí Chonghaile	Suas & Síos	-	-	10	15		
Sligeach go Cé Shligigh	Luasteorainn uasta líne faoi réir teorainneacha níos ísle leagtha amach thíos (chomh fada le Bóthar Poiblí Trasnú ag Cé)	Síos	-	-	10	15		Ní cheadaítear aicme 201
Sligeach go Cé Shligigh	Luasteorainn uasta líne faoi réir teorainneacha níos ísle leagtha amach thíos (chomh fada le Bóthar Poiblí Trasnú ag Cé)	Suas	-	-	10	15		Ní cheadaítear aicme 201
Baile Átha Cliath Uí Chonghaile go Dún Dealgan/An Teorainn	Luasteorainn uasta líne faoi réir teorainneacha níos ísle leagtha amach thíos	Síos	0	59 5/8 DART	90	145		Féadfaidh aicme 201 oibriú de ghnáth ag na luasanna a thaispeántar sa cholún in aice láimhe
SÍOS PRÍOMHLÍNE	Ag fágáil Stáisiún Fo-uirbeach Uí Chonghaile. trí Gabhal Bhóthair Osraí	Síos		-	20	30		
	Stáisiún Uí Chonghaile go Gabhal Bhinn Éadair	Síos	0	1/2	20	30		
	Stáisiún Uí Chonghaile go dtí agus tríd Gabhal Bhinn Éadair	Síos	1/2	5 1/4	70	110		
	Trí Stáisiún Mhullach Íde	Síos	8 7/8	9 1/8	70	110		

SCEIDEAL SRIANTA LUAIS BUAN

Líne	Idir	Traenacha lena mbaineann Srian	MÍLEÁISTE		SRIANTA LUAIS GHINERÉALTA		SRIANTA LUAIS TARLAITHE LOCO	
			Ó	Go	Míle san Uair	Km san Uair	Míle san Uair	Km san Uair
	Ag druidim le Droichead Átha (Stáisiún Mhic Giolla Bhríde)	Síos	31	31 1/4	70	110		
	Ag druidim le Droichead Átha (Stáisiún Mhic Giolla Bhríde)	Síos	31 1/4	31 1/2	50	80		
	Trí Stáisiún Dhroichid Átha agus trasna Tarbhealach na Bóinne	Suas & Síos	31 1/2	32 1/4	30	50		
	Trí Dún Dealgan	Síos	54 1/8	54 1/2	70	110		
	Dún Dealgan (Stáisiún Uí Chléirigh) go dtí an Teorainn	Síos	58 1/2	59 1/4	85	135		
An Teorainn/Dún Dealgan go Baile Átha Cliath (Stáisiún Uí Chonghaile)	Luasteorainn uasta líne faoi réir teorainneacha níos ísle leagtha amach thíos	Suas	59 5/8	0 DART	90 60	145 100	Féadfaidh aicme 201 oibriú de ghnáth ag na luasanna a thaispeántar sa cholún in aice láimhe	
	An Teorainn go Dún Dealgan (Stáisiún Uí Chléirigh)	Suas	59 1/4	58 1/2	85	135		
SUAS PRÍOMHLÍNE	Ag druidim le Tarbhealach na Bóinne	Suas	32 3/4	32 1/2	70	110		
	Ag druidim le Tarbhealach na Bóinne	Suas	32 1/2	32 1/4	50	80		
	Trasna Tarbhealach na Bóinne	Suas	32 1/4	31 7/8	30	50		
	Trí Droichead Átha (Stáisiún Mhic Giolla Bhríde)	Suas	31 7/8	31 1/4	25	40		
	Trí Stáisiún Mhullach Íde	Suas	9 1/8	8 7/8	70	110		
	Ag druidim le hGabhal Bhinn Éadair go dtí Uí Chonghaile	Suas	5 1/4	1 14	70	110		
	Trí Gabhal Bhinn Éadair (Lasta Amháin)	Suas	5	4 5/8	25	40		
	Gabhal Bhinn Éadair go dtí Uí Chonghaile	Suas	1 1/4	1	45	70		
	Gabhal Bhinn Éadair go dtí Uí Chonghaile	Suas	1	3/4	30	50		
	Gabhal Bhinn Éadair go dtí Uí Chonghaile	Suas	3/4	0	20	30		
	Ag druidim le Stáisiún Fo-uirbeach Uí Chonghaile, trí Bhóthar Osraí, Gabhal	Suas	-	-	20	30		
Brainse an Phoirt Thoir Gabhal an Phoirt Thoir go Gabhal Bhóthair na hEaglaise.	Luasteorainn uasta líne	Suas & Síos	-	-	20	30	Féadfaidh aicme 201 oibriú de ghnáth ag na luasanna a thaispeántar sa cholún in aice láimhe	
Brainse Bhinn Éadair	Luasteorainn uasta líne faoi réir teorainneacha níos ísle leagtha amach thíos	Síos	0	3 1/2 DART	60	100	Féadfaidh aicme 201 oibriú de ghnáth ag na luasanna a thaispeántar sa cholún in aice láimhe	
LÍNE SÍOS	Trí Gabhal Bhinn Éadair agus Stáisiún	Síos	0	0 3/8	20	30		
	Ag druidim le Stáisiún Bhinn Éadair	Síos	3	3 1/4	30	45		
	Ag druidim le Stáisiún Bhinn Éadair	Síos	3 1/4	3 1/2	15	25		
Brainse Bhinn Éadair	Luasteorainn uasta líne faoi réir teorainneacha níos ísle leagtha amach thíos	Suas	3 1/2	0 DART	60	100	Féadfaidh aicme 201 oibriú de ghnáth ag na luasanna a thaispeántar sa cholún in aice láimhe	
LÍNE SUAS	Trí Chois Bá	Suas	1	EILE	40	65		
	Ag druidim le hGabhal Bhinn Éadair	Suas	1	5/8	40	65		
	Trí Gabhal Bhinn Éadair agus Stáisiún	Suas	5/8	3/5	30	50		
		Suas	3/8	0	20	30		
Droichead Átha-An Uaimh (Mianaigh na Teamhrach san áireamh)	Luasteorainn uasta líne faoi réir teorainneacha níos ísle leagtha amach thíos	Suas & Síos	0	18	25	40	Féadfaidh aicme 201 oibriú de ghnáth ag na luasanna a thaispeántar sa cholún in aice láimhe	
	An Uaimh go Mianaigh na Teamhrach	Síos	17	18	5	10		
	Mianaigh na Teamhrach go dtí An Uaimh	Suas	18	17	5	10		
Baile Átha Cliath (Stáisiún Uí Chonghaile) go Bré	Luasteorainn uasta líne faoi réir teorainneacha níos ísle leagtha amach thíos	Síos	-	- DART	60 60	95 100	Féadfaidh Aicme 201 oibriú de ghnáth ag na luasanna a thaispeántar sa cholún in aice leis faoi réir na srianta seo a leanas:	
			3/4	0	Áirítear le míleáiste: (Uí Chonghaile - An Phiarsaigh) (An Phiarsaigh-Seangánach) (Seangánach - Bré)			
LÍNE SÍOS Ó Dheas	Ó cheann an Phiarsaigh d'Ardáin 5, 6 agus 7 in Uí Chonghaile trí 677A, 677B agus 678 pointe	Síos	-	-	10	15	3/4 MP go 0 MP agus 0 MP go 1 3/4 MP SUAS & Síos tá srian luais 20 mph/30km/mph i bhfeidhm ar GACH Loco tarraingthe. Traenacha Brú-Tarraingt agus Innill Éadroma	
	Stáisiún Uí Chonghaile go dtí An Phiarsaigh	Síos	3/4	0	30	50		
	An Phiarsaigh go Stáisiún Duga an Chanáil Mhór	Síos	a	1/2	30	90		
	Prímhlonra Faoiseamh ag Stáisiún an Phiarsaigh	Suas & Síos	-	-	20	30		
	Ag druidim le hArdán Casadh Siar Duga an Chanáil Mhór	Síos	-	-	10	15		
	Trí Dhuga an Chanáil Mhór	Síos	1/2	3/4	45	70		
	Bóthar na Trá chuig druidim le Dún Laoghaire	Síos	5 1/2	5 3/4	45	70		
	Ag druidim le agus trí Dhún Laoghaire	Síos	5 3/4	6 1/8	30	50		
	Dún Laoghaire Cuas an Ghainimh	Síos	6 1/8	6 3/4	20	30		
	Cuas an Ghainimh chuig agus trí Deilginis	Síos	6 3/4	8 3/4	30	50		
	Deilginis go Cill Iníon Léinín	Síos	8 3/4	9 3/4	40	65		
	Ag druidim le Bré (Stáisiún Uí Dhálaigh) Trí Bhré (Stáisiún Uí Dhálaigh) i dtreo na gCloch Liath	Síos	11 1/2	12	40	65		
		Síos	12	13	25	40		
Bré go Stáisiún Uí Chonghaile	Luasteorainn uasta líne faoi réir teorainneacha níos ísle leagtha amach thíos	Suas	-	- DART	60 60	95 100	Féadfaidh Aicme 201 oibriú de ghnáth ag na luasanna a thaispeántar sa cholún in aice leis faoi réir na srianta seo a leanas: 3/4 MP go 0 MP agus 0 MP go 1 3/4 MP SUAS & Síos tá srian luais 20 mph/30km/mph	
			13	10 5/8	Áirítear le míleáiste: (Uí Chonghaile - An Phiarsaigh) (An Phiarsaigh-Seangánach) (Seangánach - Bré)			
			12	0				
			0	3/4				

SCEIDEAL SRIANTA LUAIS BUAN

Líne	Idir	Traenacha lena mbaineann Srian	MÍLEÁISTE		SRIANTA LUAIS GHINERÉALTA		SRIANTA LUAIS TARLAITHE LOCO	
			Ó	Go	Míle san Uair	Km san Uair	Míle san Uair	Km san Uair
LÍNE SUAS Ó Thuaidh	Ó Na Clocha Liatha, trí Bhré (Stáisiún Uí Dhálaigh) Cill Iníon Léinín go Deilginis Deilginis go dtí Cuas an Ghainimh Cuas an Ghainimh go Dún Laoghaire Trí Dhún Laoghaire Bóthar Lansdún go dtí Duga an Chanáil Mhór Trí Dhuga an Chanáil Mhór go dtí An Phiarsaigh An Phiarsaigh go dtí Uí Chonghaile Ó cheann an Phiarsaigh d'Ardáin 5, 6 agus 7 in Uí Chonghaile trí 677A, 677B agus 978 pointe	Suas	13	12	25 40		i bhfeidhm ar GACH Loco tarraingthe. Traenacha Brú-Tarraingt agus Innill Éadroma	
		Suas	9 3/4	8 3/4	40	65		
		Suas	8 3/4	6 3/4	30	50		
		Suas	6 3/4	6 1/8	20	30		
		Suas	6 1/8	5 3/4	30	50		
		Suas	7/8	5/8	45	70		
		Suas	5/8	0	30	50		
		Suas	0	3/4	30	50		
Bré go Na Clocha Liatha	Luasteorainn uasta líne faoi réir teorainneacha níos ísle leagtha amach thíos Bré go Na Clocha Liatha Bré go Na Clocha Liatha Trí Lúb Suas Stáisiún na Clocha Liatha Trí Príomhlíne Síos Stáisiún na Clocha Liatha	Síos	13	17 1/4	60	95	Féadfaidh aicme 201 oibriú de ghnáth ag na luasanna a thaispeántar sa cholún in aice lámhe	
		Síos	13	DART	60	100		
		Síos	13 1/2	13 1/2	50	80		
		Síos	13 1/2	15 1/2	40	65		
Na Clocha Liatha go Bré	Luasteorainn uasta líne faoi réir teorainneacha níos ísle leagtha amach thíos Trí Príomhlíne Síos Stáisiún na Clocha Liatha Trí Lúb Suas Stáisiún na Clocha Liatha Na Clocha Liatha go Bré Na Clocha Liatha go Bré	Suas	17 1/4	13	60	95	Féadfaidh aicme 201 oibriú de ghnáth ag na luasanna a thaispeántar sa cholún in aice lámhe	
		Suas	17 1/4	DART	60	100		
		Suas	17 1/4	16 3/4	40	65		
		Suas	17 1/4	16 3/4	30	50		
Na Clocha Liatha go Eoraifort Ros Láir	Luasteorainn uasta líne faoi réir teorainneacha níos ísle leagtha amach thíos	Síos	-	-	70	110	Féadfaidh aicme 201 oibriú de ghnáth ag na luasanna a thaispeántar sa cholún in aice lámhe	
			Áirítear le míleáiste 17 1/4 - 92 3/4 (Na Clocha Liatha - Loch Garman) 6 1/4 - 0 (Loch Garman - Trá Ros Láir) 110 3/4-114 (Trá Ros Láir -Eoraifort Ros Láir)					
	Na Clocha Liath go Cill Mhantáin	Síos	27 1/2	27 3/4	45	70		
	Trí Phríomhlíne Síos Chill Mhantáin	Síos	27 3/4	28 3/8	30	50		
	Trí Lúb Suas Chill Mhantáin	Síos	28 1/8	28 3/8	20	30		
	Cill Mhantáin go Ráth Droma	Síos	36 1/8	37	65	105		
	Cill Mhantáin go Ráth Droma	Síos	37	37 1/8	45	70		
	Trí Ráth Droma	Síos	37 1/8	38	30	50		
	Ráth Droma go Arcló	Síos	38	41 1/4	60	95		
	Ráth Droma go Arcló	Síos	41 1/4	42 3/4	50	80		
	Ráth Droma go Arcló	Síos	42 3/4	44 1/4	60	95		
	Ráth Droma go Arcló	Síos	44 1/4	45 1/2	50	80		
	Ráth Droma go Arcló	Síos	45 1/2	48 3/8	60	95		
	Ráth Droma go Arcló	Síos	48 3/8	48 3/4	40	65		
	Trí Phríomhlíne Síos Arcló	Síos	48 3/4	49 1/4	30	50		
	Trí Lúb Suas Arcló	Síos	48 3/4	49 1/4	20	30		
	Arcló go Guaire	Síos	57 7/8	59	60	95		
	Arcló go Guaire	Síos	59	59 1/4	40	65		
	Trí Ghuair	Síos	59 1/4	59 3/4	20	30		
	Guaire go Inis Córthaidh	Síos	73 1/2	73 3/4	50	80		
	Guaire go Inis Córthaidh	Síos	74 1/2	76	60	95		
	Guaire go Inis Córthaidh	Síos	76	76 1/4	50	80		
	Guaire go Inis Córthaidh	Síos	76 1/4	76 3/8	30	50		
	Guaire go Inis Córthaidh	Síos	76 3/8	77 3/8	50	80		
	Trí Inis Córthaidh lena n-áirítear trí Thollán	Síos	77 3/8	78 1/4	30	50		
	Inis Córthaidh go Loch Garman	Síos	78 1/4	78 1/2	40	65		
	Inis Córthaidh go Loch Garman	Síos	81 1/4	81 5/8	60	95		
	Inis Córthaidh go Loch Garman	Síos	81 5/8	82 1/2	70	110		
	Inis Córthaidh go Loch Garman	Síos	82 1/2	83 1/2	60	95		
	Inis Córthaidh go Loch Garman	Síos	83 1/2	83 3/4	50	80		
	Inis Córthaidh go Loch Garman	Síos	83 3/4	84	40	65		
	Inis Córthaidh go Loch Garman	Síos	84	84 3/4	70	110		
	Inis Córthaidh go Loch Garman	Síos	84 3/4	86 3/8	60	95		
	Inis Córthaidh go Loch Garman	Síos	86 3/8	86 7/8	40	65		
	Inis Córthaidh go Loch Garman	Síos	86 7/8	91	50	80		
	Inis Córthaidh go Loch Garman	Síos	91	91 3/8	40	65		
	Inis Córthaidh go Loch Garman	Síos	91 3/8	92 1/2	50	80		
	Trí Stáisiún Loch Garman	Síos	92 1/2	92 3/4	25	40		
	Loch Garman Theas go Trá Ros Láir	Síos	6 1/4	5 5/8	5	10		
	Loch Garman Theas go Trá Ros Láir	Síos	5 5/8	5	25	40		
	Loch Garman Theas go Trá Ros Láir	Síos	5	4 1/2	40	60		
	Loch Garman Theas go Trá Ros Láir	Síos	3 3/8	3 1/8	40	65		
	Loch Garman Theas go Trá Ros Láir	Síos	3/4	1/2	65	105		
	Loch Garman Theas go Trá Ros Láir	Síos	1/2	1/8	50	80		

SCEIDEAL SRIANTA LUAIS BUAN

Líne	Idir	Traenacha lena mbaineann Srian	MÍLEÁISTE		SRIANTA LUAIS GHINERÉALTA		SRIANTA LUAIS TARLAITHE LOCO		
			Ó	Go	Míle san Uair	Km san Uair	Míle san Uair	Km san Uair	
	Trí Phríomhlíne Síos Trá Ros Láir	Síos	1/8	0	30	50			
	Trí Lúb Suas Trá Ros Láir	Síos	1/8	0	20	30			
	Trí Phríomhlíne Síos Trá Ros Láir	Síos	110 3/4	111	30	50			
	Trí Lúb Suas Trá Ros Láir	Síos	110 3/4	111	20	30			
	Eorafoirt Ros Láir go Trá Ros Láir	Síos	112 3/4	113	60	95			
	Eorafoirt Ros Láir go Trá Ros Láir	Síos	113	113 3/4	40	65			
	Stáisiún Eorafoirt Ros Láir	Síos	113 3/4	114	15	25			
Eorafoirt Ros Láir go dtí Na Clocha Liatha	Luasteorainn uasta líne faoi réir teorainneacha níos ísle leagtha amach thíos	Suas	—	—	70	110	Féadfaidh aicme 201 oibriú de ghnáth ag na luasanna a thaispeántar sa cholún in aice láimhe		
			Áirítear le míleáiste 114-110 3/4 (Eorafoirt Ros Láir - Trá Ros Láir) 0 - 6 1/4 (Trá Ros Láir- Loch Garman) 92 3/4 - 17 1/4 (Loch Garman -Na Clocha Liatha)						
	Stáisiún Eorafoirt Ros Láir	Suas	114	113 3/4	15	25			
	Eorafoirt Ros Láir go Trá Ros Láir	Suas	113 3/4	113	40	65			
	Eorafoirt Ros Láir go Trá Ros Láir	Suas	113	112 3/4	60	95			
	Eorafoirt Ros Láir go Trá Ros Láir	Suas	111 1/4	111	50	80			
	Trí Lúb Suas Trá Ros Láir	Suas	111	110 3/4	20	30			
	Trí Phríomhlíne Síos Trá Ros Láir	Suas	111	110 3/4	30	50			
	Trí Lúb Suas Trá Ros Láir	Suas	0	1/8	20	30			
	Trí Phríomhlíne Síos Trá Ros Láir	Suas	0	1/8	30	50			
	Trá Ros Láir go Loch Garman Theas	Suas	1/8	3/4	50	80			
	Trá Ros Láir go Loch Garman Theas	Suas	3	3 1/4	40	65			
	Trá Ros Láir go Loch Garman Theas	Suas	4 1/2	5	40	65			
	Trá Ros Láir go Loch Garman Theas	Suas	5	5 5/8	25	40			
	Trá Ros Láir go Loch Garman Theas	Suas	5 5/8	6 1/4	5	10			
	Trí Stáisiún Loch Garman	Suas	92 3/4	92 1/2	25	40			
	Loch Garman go dtí Inis Córthaidh	Suas	92 1/2	91 3/8	50	80			
	Loch Garman go dtí Inis Córthaidh	Suas	91 3/8	91	40	65			
	Loch Garman go dtí Inis Córthaidh	Suas	91	86 7/8	50	80			
	Loch Garman go dtí Inis Córthaidh	Suas	88 7/8	88 3/8	40	65			
	Loch Garman go dtí Inis Córthaidh	Suas	88 3/8	84 3/4	60	95			
	Loch Garman go dtí Inis Córthaidh	Suas	84 3/4	84	70	110			
	Loch Garman go dtí Inis Córthaidh	Suas	84	83 1/4	40	65			
	Loch Garman go dtí Inis Córthaidh	Suas	83 3/4	83 1/2	50	80			
	Loch Garman go dtí Inis Córthaidh	Suas	83 1/2	82 1/2	60	95			
	Loch Garman go dtí Inis Córthaidh	Suas	82 1/2	81 5/8	70	110			
	Loch Garman go dtí Inis Córthaidh	Suas	81 5/8	81 1/4	60	95			
	Loch Garman go dtí Inis Córthaidh	Suas	78 1/2	78 1/4	40	65			
	Trí Inis Córthaidh lena n-áirítear trí Thollán	Suas	78 1/4	77 3/8	30	50			
	Trí Inis Córthaidh	Suas	77 3/8	76 1/2	50	80			
	Inis Córthaidh go Guaire	Suas	76 1/2	76 3/8	30	50			
	Inis Córthaidh go Guaire	Suas	76 3/8	76	50	80			
	Inis Córthaidh go Guaire	Suas	76	74 1/2	60	95			
	Inis Córthaidh go Guaire	Suas	74	73 3/4	60	95			
	Inis Córthaidh go Guaire	Suas	60	59 3/4	45	70			
	Trí Ghuair	Suas	59 3/4	59 1/4	20	30			
	Guaire go dtí Arcló	Suas	59 1/4	57 7/8	60	95			
	Guaire go dtí Arcló	Suas	49 1/2	49 1/4	50	80			
	Trí Lúb Suas Arcló	Suas	49 1/4	48 3/4	20	30			
	Trí Phríomhlíne Síos Arcló	Suas	49 1/4	48 3/4	30	50			
	Arcló go Ráth Droma	Suas	48 3/4	48 3/8	40	65			
	Arcló go Ráth Droma	Suas	48 3/8	45 1/2	60	95			
	Arcló go Ráth Droma	Suas	45 1/2	44 1/4	50	80			
	Arcló go Ráth Droma	Suas	44 1/4	42 3/4	60	95			
	Arcló go Ráth Droma	Suas	42 3/4	41 1/4	50	80			
	Arcló go Ráth Droma	Suas	41 1/4	38 1/4	60	95			
	Arcló go Ráth Droma	Suas	38 1/4	38	45	70			
	Trí Ráth Droma	Suas	38	37 1/8	30	50			
	Ráth Droma go Cill Mhantáin	Suas	37 1/8	36 1/8	65	105			
	Ráth Droma go Cill Mhantáin	Suas	28 5/8	28 3/8	45	70			
	Trí Lúb Suas Chill Mhantáin	Suas	28 3/8	28 1/8	20	30			
	Trí Phríomhlíne Síos Chill Mhantáin	Suas	28 3/8	27 3/4	30	50			

Aguisín 5

Córais Chomharthaíochta



Leagan 1.0 Lúnasa 2020

EOCHAIR EOLAIS

- Ciorcad Riain CAWS
- Ciorcad Riain / Áiritheoir Acastóra CAWS & ATP
- Bloc Ciorcaid Riain CAWS
- Bloc Láimhe
- Príomh Stáisiún / Iostaí

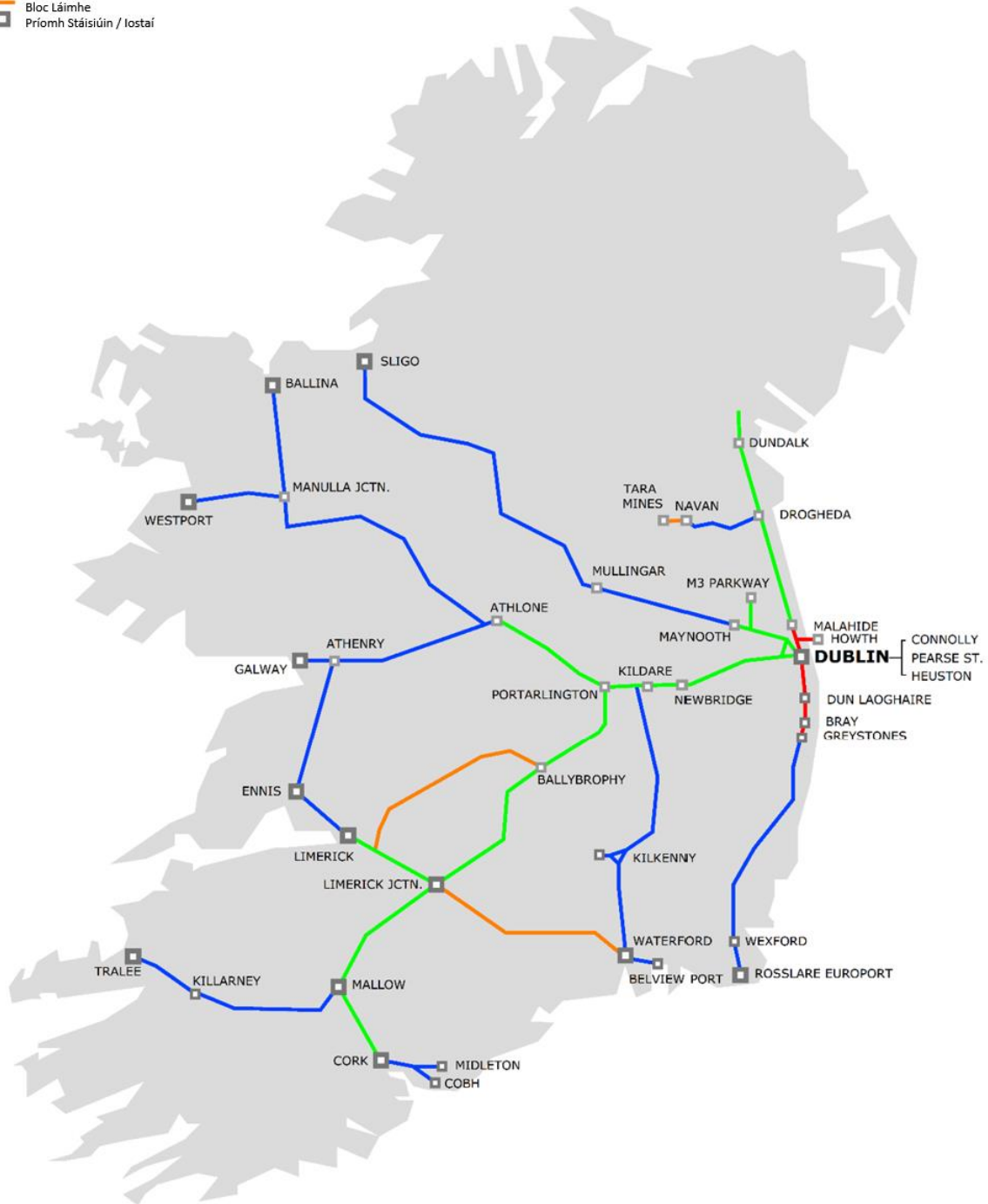

Aguisín 6

Limistéir Rialaithe Comharthaíochta



Leagan 1.1 Deireadh Fómhair 2022

EOCHAIR EOLAIS

- CTC Uí Chonghaile
- ECP Réigiúnach
- Rialú Áitiúil
- Stáisiúin/Iostaí



Aguisín 6

Limistéir Rialaithe Comharthaíochta

EOCHAIR EOLAIS

-  CTC Uí Chonghaile
-  ECP Réigiúnach
-  Rialú Áitiúil
-  Stáisiúin/Iostaí



Aguisín 7

Córais Raidió Traenach



Leagan 1.0 Lúnasa 2020

EOCHAIR EOLAIS

- Mód A
- Mód C
- Gan Raidió
- Príomh Stáisiúin / Iostaí

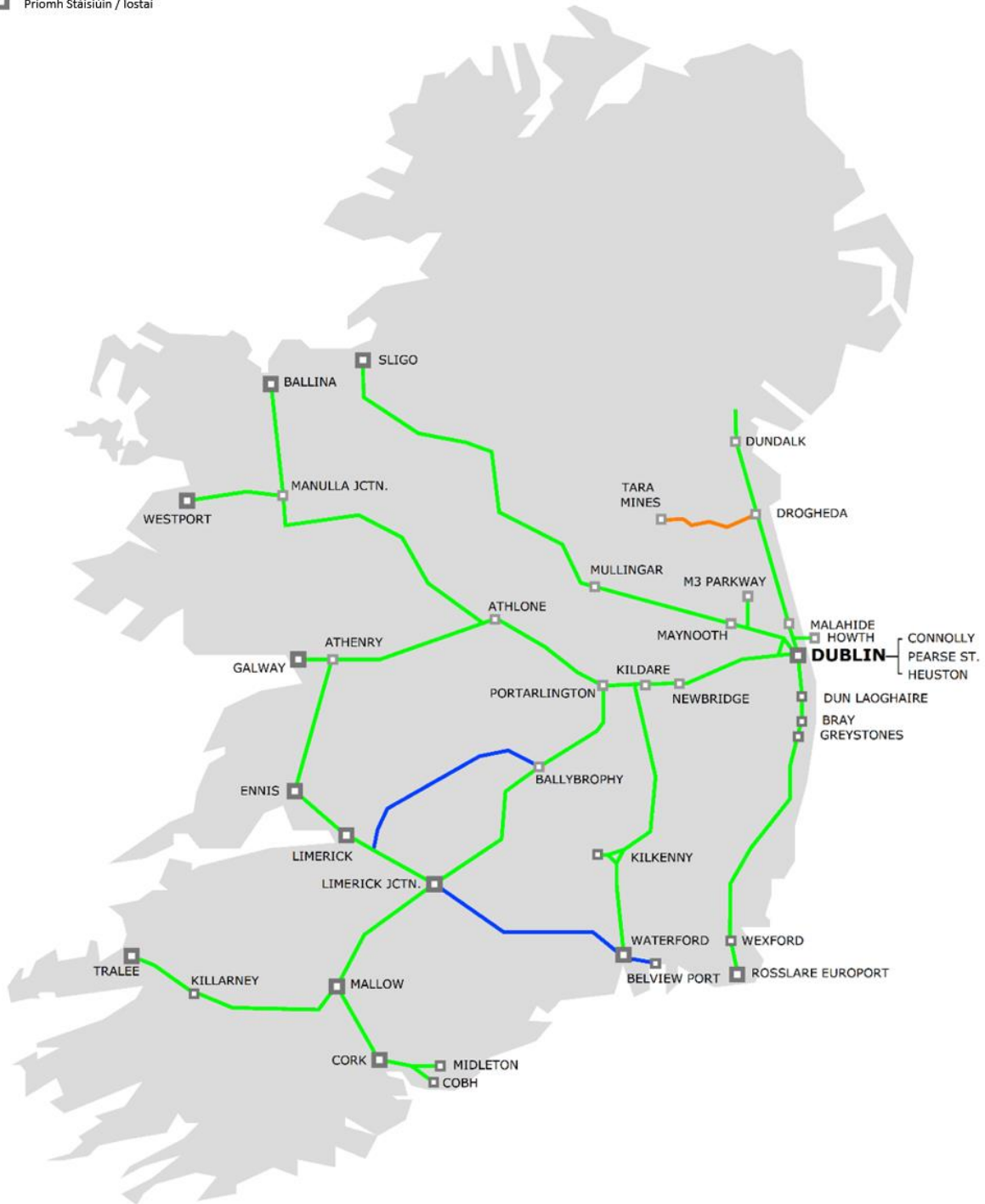

Aguisín 8 Taobhlaigh

Ba cheart infhaighteacht, riocht agus fad inúsáidte gach ceann de na taobhlaigh seo a leanas a dhearbhú leis an mBainisteoir Bonneagair.

Amhail an 02/03/2016

Cur síos ar an suíomh feidhme	Sraithuimhir	Cur síos ar oibiacht teicniúil	Tús Míle	Tús Slat	Deireadh Míle	Deireadh Slat
Baile Átha an Rí go Tuaim	IN-AT2TU-SD-T1	Tuaim Taobhlach 1	75	1271	76	40
Baile Átha an Rí go Tuaim	IN-AT2TU-SD-T4	Tuaim Taobhlach 4	75	1469	75	1653
Baile Átha an Rí go Tuaim	IN-AT2TU-SD-CR	Crosaire taobhlaigh	75	1484	75	1510
Baile Átha an Rí go Tuaim	IN-AT2TU-SD-US	Tuaim Taobhlach Suas	75	1488	76	40
Baile Átha an Rí go Tuaim	IN-AT2TU-SD-SS2	Tuaim Taobhlach Sheid 2	75	1613	76	5
Baile Átha an Rí go Tuaim	IN-AT2TU-SD-T3	Tuaim Taobhlach 3	75	1654	76	48
Baile Átha an Rí go Tuaim	IN-AT2TU-SD-T2	Tuaim Taobhlach 2	75	1687	76	38
Baile Átha an Rí go Tuaim	IN-AT2TU-SD-SS1	Tuaim Taobhlach Sheid 1	75	1692	76	7
Baile Átha an Rí go Tuaim	IN-AT2TU-SD-C	Tuaim - Crosaire dícheangailte seide	75	1713	75	1747
Baile Átha Luain go Cathair na Mart	IN-AW2WT-SD-KYS	Cnoc an Chrochaire Taobhlach	90	513	90	803
Baile Átha Luain go Cathair na Mart	IN-AW2WT-SD-SS	Ros Comáin Taobhlach Stáisiúin	96	260	96	521
Baile Átha Luain go Cathair na Mart	IN-AW2WT-SD-BS	An Caisleán Riabhach Taobhlach Ballasta	112	729	112	1065
Baile Átha Luain go Cathair na Mart	IN-AW2WT-SD-GS	Baile Átha hAmhnais Taobhlach	123	1186	123	1650
Baile Átha Luain go Cathair na Mart	IN-AW2WT-SD-CTS	Clár Chlainne Mhuiris - Tuaim Taobhlach	134	1468	135	354
Baile Átha Luain go Cathair na Mart	IN-AW2WT-SD-TS	Clár Chlainne Mhuiris Taobhlach Caschláir	135	66	135	255
Baile Átha Luain go Cathair na Mart	IN-AW2WT-SD-CBS	Clár Chlainne Mhuiris - Baile an Róba Taobhlach	134	1451	135	237
Baile Átha Luain go Cathair na Mart	IN-AW2WT-CSC	Clár Chlainne Mhuiris Taobhlach Trasnaisc	135	70	135	141
Baile Átha Luain go Cathair na Mart	IN-AW2WT-SD-LS	Cathair na Mart Taobhlach Féinghluaiste	161	219	161	321
Baile Átha Luain go Cathair na Mart	IN-AW2WT-SD-QS	Cathair na Mart Taobhlach Cé	161	335	161	604
Baile Uí Bhróithe go Gabhal Chill Rónáin	IN-BY2KJ-SD-R	Ros Cré Taobhlach	9	1588	10	69
Baile Uí Bhróithe go Gabhal Chill Rónáin	IN-BY2KJ-SD-N1	An t-Aonach Taobhlach 1	29	52	29	706
Baile Uí Bhróithe go Gabhal Chill Rónáin	IN-BY2KJ-SD-N2	An t-Aonach Taobhlach 2	29	357	29	538
Baile Uí Bhróithe go Gabhal Chill Rónáin	IN-BY2KJ-SD-K1	Cill Mhac Stolla Taobhlach 1	40	1385	40	1673
Baile Uí Bhróithe go Gabhal Chill Rónáin	IN-BY2KJ-SD-K2	Cill Mhac Stolla Taobhlach 2	40	1591	41	182

Baile Uí Bhróithe go Gabhal Chill Rónáin	IN-BY2KJ-SD-K3	Cill Mhac Stolla Taobhlach 3	40	1709	41	366
Baile Uí Bhróithe go Gabhal Chill Rónáin	IN-BY2KJ-SD-BS	Cnoc an Éin Fhinn Taobhlach	42	818	42	1002
An Cloch Leathan go Sligeach	IN-BS2SO-SD-CS	Cluain Saileach Taobhlach	6	1677	7	112
An Cloch Leathan go Sligeach	IN-BS2SO-SD-MNS	Maigh Nuad Taobhlach	15	41	15	298
An Cloch Leathan go Sligeach	IN-BS2SO-SD-MLS	Maigh Nuad Taobhlach Fada	15	233	15	700
An Cloch Leathan go Sligeach	IN-BS2SO-SD-ELS	An Bóthar Buí Taobhlach Fada	25	1445	26	343
An Cloch Leathan go Sligeach	IN-BS2SO-SD-ES1	An Bóthar Buí Taobhlach 1	26	190	26	581
An Cloch Leathan go Sligeach	IN-BS2SO-SD-ES2	An Bóthar Buí Taobhlach 2	26	401	26	578
An Cloch Leathan go Sligeach	IN-BS2SO-SD-KS	Cill Liúcainne Taobhlach	41	584	41	849
An Cloch Leathan go Sligeach	IN-BS2SO-SD-LS	An Muileann gCearr Taobhlach	49	1655	50	342
An Cloch Leathan go Sligeach	IN-BS2SO-SD-EW	Meathas Troim Taobhlach	67	438	67	914
An Cloch Leathan go Sligeach	IN-BS2SO-SD-LGC	An Longfort Taobhlach Craein Droichid	75	1745	76	490
An Cloch Leathan go Sligeach	IN-BS2SO-SD-LCT	An Longfort Taobhlach Críochfoirt Coimeádán	76	22	76	554
An Cloch Leathan go Sligeach	IN-BS2SO-SD-DMG	Dromad Taobhlach Droichid	87	842	87	1067
An Cloch Leathan go Sligeach	IN-BS2SO-SD-DM	Dromad Taobhlach	87	873	87	981
An Cloch Leathan go Sligeach	IN-BS2SO-SD-BO	Mainistir na Búille Taobhlach	106	954	106	1405
Brainse Cheatharlach	IN-CE2VW-SD-CS	Ceatharlach - Taobhlach Stroighne	55	1204	55	1731
Gabhal Monarcha Stroighne go Faing	IN-CM2FS-SD-ST	Faing - Taobhlach in aice le Diúgaire	26	400	26	922
Gabhal Monarcha Stroighne go Faing	IN-CM2FS-SD-OS	Faing - Taobhlach Ola	26	452	26	820
Gabhal Monarcha Stroighne go Faing	IN-CM2FS-SD-TS	Faing - Taobhlach Diúgaire (OOU)	26	639	26	958
Gabhal Monarcha Stroighne go Faing	IN-CM2FS-SD-F1	Faing Taobhlach 1	26	788	26	1298
Gabhal Monarcha Stroighne go Faing	IN-CM2FS-SD-F3	Faing Taobhlach 3	26	1043	26	1295
Gabhal Monarcha Stroighne go Faing	IN-CM2FS-SD-F2	Faing Taobhlach 2	26	1066	26	1235
Gabhal Monarcha Stroighne go Faing	IN-CM2FS-SD-C	Faing - Crosaire Taobhlach	26	1146	26	1203
Clár Chlainne Mhuiris go Cúil Mhuine	IN-CS2CC-SD	Clár Chlainne Mhuiris go Cúil Mhuine - Taobhlach Dúnta	0	680	46	300
Clár Chlainne Mhuiris go Cúil Mhuine	IN-CS2CC-SD-KS	Coillte Mach Taobhlach	9	485	9	774
Clár Chlainne Mhuiris go Cúil Mhuine	IN-CS2CC-SD-S2	Béal Átha na Muice Taobhlach 2	17	223	17	508
Clár Chlainne Mhuiris go Cúil Mhuine	IN-CS2CC-SD-S1	Béal Átha na Muice Taobhlach 1	17	369	17	504
Clár Chlainne Mhuiris go Cúil Mhuine	IN-CS2CC-SD-CS	Baile Chathail Taobhlach	24	95	24	308
Clár Chlainne Mhuiris go Cúil Mhuine	IN-CS2CC-SD-TSS	Tobar an Choire Taobhlach Stáisiúin	30	1354	30	1546

Clár Chlainne Mhuiris go Cúil Mhuine	IN-CS2CC-SD-T1	Tobar an Choire Taobhlach 1	30	1618	30	1695
Clár Chlainne Mhuiris go Cúil Mhuine	IN-CS2CC-SD-T2	Tobar an Choire Taobhlach 2	30	1618	30	1645
Clár Chlainne Mhuiris go Cúil Mhuine	IN-CS2CC-SD-CSS	Stáisiún Leyay - Taobhlach Earraí	41	340	41	613
Clár Chlainne Mhuiris go Cúil Mhuine	IN-CS2CC-SD-CGS	Stáisiún Leyay - Taobhlach Earraí	41	398	41	707
Brainse Coniberry	IN-CB2CB-SD-CS	Taobhlach Conniberry - Iosta Port Laoise	0	0	0	1684
Brainse Coniberry	IN-CB2CB-SD-GS	Iosta Port Laoise - Siopa Earraí Bóthar Sheid	0	18	0	554
Brainse Coniberry	IN-CB2CB-SD-GSS	Iosta Port Laoise - Taobhlach Siopa Earraí	0	64	0	180
Brainse Coniberry	IN-CB2CB-SD-SD1	Iosta Port Laoise - Taobhlach Fada	0	78	0	721
Brainse Coniberry	IN-CB2CB-SD-LS	Iosta Port Laoise - Taobhlach Chlóis Lúb	0	119	0	839
Brainse Coniberry	IN-CB2CB-SD-SD4	Iosta Port Laoise - Bóthar Breosla	0	142	0	321
Brainse Coniberry	IN-CB2CB-SD-GC1	Iosta Port Laoise - Taobhlach Craein Droichid 1	0	329	0	803
Brainse Coniberry	IN-CB2CB-SD-SD2	Iosta Port Laoise - Taobhlach Trasnáin 2	0	371	0	942
Brainse Coniberry	IN-CB2CB-SD-OTM1	Iosta CCE: Comhdhúil OTM, Bóthar Calabráuláin	0	410	0	687
Brainse Coniberry	IN-CB2CB-SD-SD3	Iosta Port Laoise - Taobhlach Trasnáin 3	0	421	0	787
Brainse Coniberry	IN-CB2CB-SD-GC3	Iosta Port Laoise - Taobhlach Craein Droichid 3	0	423	0	919
Brainse Coniberry	IN-CB2CB-SD-OTM2	Iosta CCE: Comhdhúil OTM, Bóthar Meánach	0	440	0	687
Brainse Coniberry	IN-CB2CB-SD-CSS	Iosta Port Laoise - Bóthar Monarcha	0	461	0	634
Brainse Coniberry	IN-CB2CB-SD-OTM3	Iosta CCE: Comhdhúil OTM, Bóthar an Iosta	0	470	0	687
Brainse Coniberry	IN-CB2CB-SD-GC2	Iosta Port Laoise - Taobhlach Craein Droichid 2	0	580	0	956
Brainse Coniberry	IN-CB2CB-SD-SL	Iosta Port Laoise - Taobhlach Lódála Trasnáin	0	558	0	870
Brainse Coniberry	IN-CB2CB-SD-DGS	Iosta Port Laoise - Taobhlach Droichid Donelli	0	654	0	758
Brainse Coniberry	IN-CB2CB-SD-HS	Iosta Port Laoise - Socrú Gabháltais	0	861	0	1010
Brainse Coniberry	IN-CB2CB-SD-SLX	Iosta Port Laoise - Telfords	0	1019	0	1306
Uí Chonghaile chuig an dTeorainn	IN-CY2BD-SD-VD2	Uí Chonghaile - Taobhlach Iosta Sciomartha 2	0	215	0	484
Uí Chonghaile chuig an dTeorainn	IN-CY2BD-SD-VD1	Uí Chonghaile - Taobhlach Iosta Sciomartha 1	0	215	0	538
Uí Chonghaile chuig an dTeorainn	IN-CY2BD-SD-CS2	Uí Chonghaile - Taobhlach Seid Iompar 2	0	270	0	640
Uí Chonghaile chuig an dTeorainn	IN-CY2BD-SD-CS1	Uí Chonghaile - Taobhlach Seid Iompar 1	0	271	0	420
Uí Chonghaile chuig an dTeorainn	IN-CY2BD-SD-CS4	Uí Chonghaile - Taobhlach Seid Iompar 4	0	282	0	423
Uí Chonghaile chuig an dTeorainn	IN-CY2BD-SD-CS3	Uí Chonghaile - Taobhlach Seid Iompar 3	0	285	0	583
Uí Chonghaile chuig an dTeorainn	IN-CY2BD-SD-CS6	Uí Chonghaile - Taobhlach Seid Iompar 6	0	286	0	520
Uí Chonghaile chuig an dTeorainn	IN-CY2BD-SD-CS5	Uí Chonghaile - Taobhlach Seid Iompar 5	0	286	0	445
Uí Chonghaile chuig an dTeorainn	IN-CY2BD-SD-2WS	Uí Chonghaile - Bhí Taobhlach ó Ardán 1 chuig Bhí	0	446	0	617
Uí Chonghaile chuig an dTeorainn	IN-CY2BD-SD-LS3	Uí Chonghaile - Taobhlach Seid Loco 3	0	447	0	561
Uí Chonghaile chuig an dTeorainn	IN-CY2BD-SD-LS2	Uí Chonghaile - Taobhlach Seid Loco 2	0	471	0	562

Uí Chonghaile chuig an dTeorainn	IN-CY2BD-SD-TS1	Uí Chonghaile - Taobhlach Caschláir	0	490	0	628
Uí Chonghaile chuig an dTeorainn	IN-CY2BD-SD-LS1	Uí Chonghaile - Taobhlach Seid Loco 1	0	513	0	563
Uí Chonghaile chuig an dTeorainn	IN-CY2BD-SD-WS	Uí Chonghaile - Nigh an Taobhlach	0	568	0	1156
Uí Chonghaile chuig an dTeorainn	IN-CY2BD-SD-WR	Fionnradharc - Nigh an Bhóthar	0	1234	1	431
Uí Chonghaile chuig an dTeorainn	IN-CY2BD-SD-FD3	Fionnradharc Taobhlach 3	0	1280	1	476
Uí Chonghaile chuig an dTeorainn	IN-CY2BD-SD-CR1	Fionnradharc - Taobhlach Craplaithe 1	0	1370	0	1570
Uí Chonghaile chuig an dTeorainn	IN-CY2BD-SD-CR2	Fionnradharc - Taobhlach Craplaithe 2	0	1370	0	1475
Uí Chonghaile chuig an dTeorainn	IN-CY2BD-SD-US1	Fionnradharc - Taobhlach Suas 1	0	1570	1	205
Uí Chonghaile chuig an dTeorainn	IN-CY2BD-SD-FD1	Fionnradharc Taobhlach 1	0	1400	1	440
Uí Chonghaile chuig an dTeorainn	IN-CY2BD-SD-FD2	Fionnradharc Taobhlach 2	0	1510	1	287
Uí Chonghaile chuig an dTeorainn	IN-CY2BD-SD-C2	Fionnradharc - Crosaire Taobhlach 2	0	1585	0	1641
Uí Chonghaile chuig an dTeorainn	IN-CY2BD-SD-C1	Fionnradharc - Crosaire Taobhlach 1	0	1576	0	1615
Uí Chonghaile chuig an dTeorainn	IN-CY2BD-SD-US2	Fionnradharc - Taobhlach Suas 2	0	1575	1	205
Uí Chonghaile chuig an dTeorainn	IN-CY2BD-SD-US3	Fionnradharc - Taobhlach Suas 3	0	1618	1	194
Uí Chonghaile chuig an dTeorainn	IN-CY2BD-SD-US4	Fionnradharc - Taobhlach Suas 4	0	1676	1	116
Uí Chonghaile chuig an dTeorainn	IN-CY2BD-SD-C3	Fionnradharc - Crosaire Taobhlach 3	1	253	1	328
Uí Chonghaile chuig an dTeorainn	IN-CY2BD-SD-ES	Mullach Íde Taobhlach Leictrithe	8	992	8	1583
Uí Chonghaile chuig an dTeorainn	IN-CY2BD-SD-NES	Mullach Íde Taobhlach Neamh-Leictrithe	8	999	8	1355
Uí Chonghaile chuig an dTeorainn	IN-CY2BD-SD-GS	Na Sceirí Taobhlach Earraí	17	1721	18	163
Uí Chonghaile chuig an dTeorainn	IN-CY2BD-SD-DMU2	Droichead Átha - Iosta DMU 2	31	783	31	1350
Uí Chonghaile chuig an dTeorainn	IN-CY2BD-SD-DMU1	Droichead Átha - Iosta DMU 1	31	787	31	1317
Uí Chonghaile chuig an dTeorainn	IN-CY2BD-SD-DMU4	Droichead Átha - Iosta DMU Taobhlach 4	31	882	31	1303
Uí Chonghaile chuig an dTeorainn	IN-CY2BD-SD-SS1	Droichead Átha - DMU Taobhlach Seirbhíse 1	31	1003	31	1370
Uí Chonghaile chuig an dTeorainn	IN-CY2BD-SD-DMU3	Droichead Átha - Iosta DMU 3	31	882	31	1303
Uí Chonghaile chuig an dTeorainn	IN-CY2BD-SD-R7A	Droichead Átha - Bóthar 7A	31	933	31	1209
Uí Chonghaile chuig an dTeorainn	IN-CY2BD-SD-WL	Droichead Átha - Taobhlach Rotha Deile	31	1081	31	1370
Uí Chonghaile chuig an dTeorainn	IN-CY2BD-SD-R7	Droichead Átha - Bóthar 7	31	1036	31	1461
Uí Chonghaile chuig an dTeorainn	IN-CY2BD-SD-SS2	Droichead Átha - DMU Taobhlach Seirbhíse 2	31	1071	31	1376
Uí Chonghaile chuig an dTeorainn	IN-CY2BD-SD-GC1	Dún Dealgan - Taobhlach Craein Droichid 1	53	1594	54	554
Uí Chonghaile chuig an dTeorainn	IN-CY2BD-SD-GC2	Dún Dealgan - Taobhlach Craein Droichid 2	53	1597	54	316
Uí Chonghaile chuig an dTeorainn	IN-CY2BD-SD-CF	Dún Dealgan Stóráil Stroighne&Leasacháin	54	142	54	395
Uí Chonghaile chuig an dTeorainn	IN-CY2BD-SD-D1	Dún Dealgan Taobhlach 1	54	624	54	1037
Uí Chonghaile chuig an dTeorainn	IN-CY2BD-SD-D2	Dún Dealgan Taobhlach 2	54	704	54	1094
Uí Chonghaile chuig an dTeorainn	IN-CY2BD-SD-D3	Dún Dealgan Taobhlach 3	54	742	54	1097
Uí Chonghaile chuig an dTeorainn	IN-CY2BD-SD-D4	Dún Dealgan Taobhlach 4	54	776	54	1098

Uí Chonghaile chuig Gabhal Fo-uirbeach	IN-CY2BJ-SD-CS1	Uí Chonghaile - Taobhlach Iompair 1	0	271	0	420
Uí Chonghaile chuig Gabhal Fo-uirbeach	IN-CY2BJ-SD-CS2	Uí Chonghaile - Taobhlach Iompair 2	0	270	0	640
Corcaigh go Cóbh	IN-CK2CH-SD-DS	Corcaigh - Taobhlach Síos (in aice le hArdán 1)	165	627	165	1028
Corcaigh go Cóbh	IN-CK2CH-SD-CS2	Corcaigh - Taobhlach Seid Iompar 2	165	715	165	934
Corcaigh go Cóbh	IN-CK2CH-SD-CS1	Corcaigh - Taobhlach Seid Iompar 1	165	717	165	867
Corcaigh go Cóbh	IN-CK2CH-SD-SS	Corcaigh - Taobhlach Stórála	165	938	165	1112
Corcaigh go Cóbh	IN-CK2CH-SD-NEG1	North Esk Taobhlach Droichid 1 (Dícheangailte)	168	1342	169	110
Corcaigh go Cóbh	IN-CK2CH-SD-NEF	North Esk Sdg Leasachán (Dícheangailte)	168	1355	169	494
Corcaigh go Cóbh	IN-CK2CH-SD-NEG3	North Esk Taobhlach Droichid 3 (Dícheangailte)	168	1407	169	169
Corcaigh go Cóbh	IN-CK2CH-SD-NEG2	North Esk Taobhlach Droichid 2 (Dícheangailte)	168	1458	169	40
Corcaigh go Cóbh	IN-CK2CH-SD-NEG4	North Esk Taobhlach Droichid 4 (Dícheangailte)	168	1459	169	48
Droichead Átha - Mianaigh na Teamhrach	IN-DA2TM-SD-SS	Droichead Átha Lúb Rith chun srutha	0	90	0	156
Droichead Átha - Mianaigh na Teamhrach	IN-DA2TM-SD-S1	Plaitín - Taobhlach 1	2	1330	3	503
Droichead Átha - Mianaigh na Teamhrach	IN-DA2TM-SD-S2	Plaitín - Taobhlach 2	2	1436	3	351
Droichead Átha - Mianaigh na Teamhrach	IN-DA2TM-SD-CL	Plaitín - Taobhlach Lódála Stroighne (taobhlach meaisín)	3	180	3	443
Droichead Átha - Mianaigh na Teamhrach	IN-DA2TM-SD-NS	An Uaimh Taobhlach - Scotáilte & Gearrtha	16	1262	16	1562
Droichead Átha - Mianaigh na Teamhrach	IN-DA2TM-SD-TM1	Mianaigh na Teamhrach Taobhlach 1	18	86	18	642
Droichead Átha - Mianaigh na Teamhrach	IN-DA2TM-SD-TM2	Mianaigh na Teamhrach Taobhlach 2	18	153	18	669
Gabhal na hInse go Baile Átha an Rí	IN-EJ2AT-SD-CT1	Inis - Taobhlach Críochfoirt Coimeádán 1	24	743	24	1229
Gabhal na hInse go Baile Átha an Rí	IN-EJ2AT-SD-CT2	Inis - Taobhlach Críochfoirt Coimeádán 2	24	851	24	1205
Gabhal na hInse go Baile Átha an Rí	IN-EJ2AT-SD-CS	Baile Átha an Rí - Taobhlach Stroighne Sadhlainne	60	465	60	828
Gleanntán chuig Eochail	IN-GE2YL-SD-TS	Eochail Taobhlach Caschláir	20	0	20	0
Gleanntán chuig Eochail	IN-GE2YL-SD-S2	Eochail Taobhlach 2	20	0	20	0
Gleanntán chuig Eochail	IN-GE2YL-SD-S1	Eochail Taobhlach 1	20	0	20	0
Gleanntán chuig Eochail	IN-GE2YL-SD-LS	Eochail Taobhlach Lúb	20	0	20	0
Gleanntán chuig Eochail	IN-GE2YL-SD-GS	Eochail Taobhlach Earraí	20	0	20	0
GSWR	IN-GS2WR-SD-NWR12	Clós an Phoirt Thuaidh - Bóthar 12	4	1140	5	262
GSWR	IN-GS2WR-SD-NWR13	Clós an Phoirt Thuaidh - Bóthar 13	4	1140	5	264
GSWR	IN-GS2WR-SD	Bóthar an Teampaill - Bóthar Alexandra Taobhlach	4	1140	6	1738
GSWR	IN-GS2WR-SD-DS7	Dardenells Taobhlaigh 7	4	1514	5	114

GSWR	IN-GS2WR-SD-C3	Crosaire Taobhlaigh 3	4	1542	4	1632
GSWR	IN-GS2WR-SD-D7	Dardenells Taobhlaigh 6	4	1608	5	126
GSWR	IN-GS2WR-SD-NWR6	Clós an Phoirt Thuaidh - Bóthar 6	4	1638	5	227
GSWR	IN-GS2WR-SD-DS2	Dardenells Taobhlaigh 2	4	1663	5	150
GSWR	IN-GS2WR-SD-NWR8	Clós an Phoirt Thuaidh - Bóthar 8	4	1666	5	181
GSWR	IN-GS2WR-SD-NWR5	Clós an Phoirt Thuaidh - Bóthar 5	4	1681	5	329
GSWR	IN-GS2WR-SD-ART	Trambhealach Bhóthar Alexandra	4	1687	5	1592
GSWR	IN-GS2WR-SD-NWR14	Clós an Phoirt Thuaidh - Bóthar 14	4	1699	5	257
GSWR	IN-GS2WR-SD-NWR11	Clós an Phoirt Thuaidh - Bóthar 11	4	1701	5	267
GSWR	IN-GS2WR-SD-NWR7	Clós an Phoirt Thuaidh - Bóthar 7	4	1711	5	182
GSWR	IN-GS2WR-SD-NWR10	Clós an Phoirt Thuaidh - Bóthar 10	4	1732	5	281
GSWR	IN-GS2WR-SD-NWR9	Clós an Phoirt Thuaidh - Bóthar 9	4	1737	5	181
GSWR	IN-GS2WR-SD-DS5	Dardenells Taobhlaigh 5	5	45	5	247
GSWR	IN-GS2WR-SD-DS4	Dardenells Taobhlaigh 4	5	76	5	315
GSWR	IN-GS2WR-SD-DS1	Dardenells Taobhlaigh 1	5	109	5	285
GSWR	IN-GS2WR-SD-NWR2	Clós an Phoirt Thuaidh - Bóthar 2	5	112	5	281
GSWR	IN-GS2WR-SD-NWR15	Clós an Phoirt Thuaidh - Bóthar 15	5	115	5	257
GSWR	IN-GS2WR-SD-C5	Crosaire Taobhlaigh 5	5	155	5	222
GSWR	IN-GS2WR-SD-C4	Crosaire Taobhlaigh 4	5	225	5	278
GSWR	IN-GS2WR-SD-NWR3	Clós an Phoirt Thuaidh - Bóthar 3	5	228	5	282
GSWR	IN-GS2WR-SD-NWR1	Clós an Phoirt Thuaidh - Bóthar 1	5	228	5	313
GSWR	IN-GS2WR-SD-DS3	Dardenells Taobhlaigh 3	5	284	5	503
GSWR	IN-GS2WR-SD-LZ1	Críochfort Tiúcháin Luaidhe & Sinc-Bóthar 1	5	602	5	837
GSWR	IN-GS2WR-SD-LZ2	Críochfort Tiúcháin Luaidhe & Sinc-Bóthar 2	5	663	5	846
GSWR	IN-GS2WR-SD-IE1	Taobhlach Críochfoirt Breosla IE 1	5	1628	6	68
GSWR	IN-GS2WR-SD-IE2	Taobhlach Críochfoirt Breosla IE 2	5	1678	6	47
GSWR	IN-GS2WR-SD-FT1	Críochfort Comhpháirteach Breoslaí Bhaile Átha Cliath - Bóthar 1	6	124	6	354
GSWR	IN-GS2WR-SD-FT2	Críochfort Comhpháirteach Breoslaí Bhaile Átha Cliath - Bóthar 2	6	185	6	354
GSWR	IN-GS2WR-SD-IB	Biotúman Gaeilge - Bóthar 1	6	242	6	508
GSWR	IN-GS2WR-SD-IB1	Biotúman Gaeilge - Bóthar 2	6	254	6	522
GSWR	IN-GS2WR-SD-FP	Críochfort Phort Farantóireachta Bhaile Átha Cliath	6	300	6	628
GSWR	IN-GS2WR-SD-IB3	Biotúman Gaeilge - Bóthar 3	6	325	6	407
Heuston go Corcaigh	IN-HN2CK-SD-CRS1	Inse Chór - Taobhlach Seid Loco 6	1	1425	1	1677
Heuston go Corcaigh	IN-HN2CK-SD-TPS	Durlas - Taobhlach Ardáin	86	875	86	1606

Heuston go Corcaigh	IN-HN2CK-SD-RO	Gabhal Luimnigh - Taobhlach Rith chun Srutha	106	1685	107	35
Heuston go Corcaigh	IN-HN2CK-SD-S1	Heuston - Taobhlach Stáisiúin 1	0	303	0	806
Heuston go Corcaigh	IN-HN2CK-SD-S3	Heuston - Taobhlach Stáisiúin 3	0	349	0	868
Heuston go Corcaigh	IN-HN2CK-SD-S2	Heuston - Taobhlach Stáisiúin 2	0	397	0	703
Heuston go Corcaigh	IN-HN2CK-SD-S4	Heuston - Taobhlach Stáisiúin 4	0	462	0	674
Heuston go Corcaigh	IN-HN2CK-SD-MS	Heuston - Taobhlach Meaisín	0	465	0	651
Heuston go Corcaigh	IN-HN2CK-SD-WR	Heuston - Nigh an Bhóthar	0	470	0	918
Heuston go Corcaigh	IN-HN2CK-SD-VD2	Heuston - Taobhlach Iosta Sciomartha 2	0	503	0	891
Heuston go Corcaigh	IN-HN2CK-SD-VD1	Heuston - Taobhlach Iosta Sciomartha 1	0	508	0	932
Heuston go Corcaigh	IN-HN2CK-SD-1CS	Heuston - Taobhlach an 1ú Carráiste	0	530	0	1111
Heuston go Corcaigh	IN-HN2CK-SD-2CS	Heuston - Taobhlach an 2ú Carráiste	0	530	0	794
Heuston go Corcaigh	IN-HN2CK-SD-HMOW2	Heuston - Taobhlach Slí 2 a Chothabháil	0	564	0	712
Heuston go Corcaigh	IN-HN2CK-SD-HMOW1	Heuston - Taobhlach Slí 1 a Chothabháil	0	565	0	829
Heuston go Corcaigh	IN-HN2CK-SD-G3	Heuston - Taobhlach Guinness 3	0	573	0	763
Heuston go Corcaigh	IN-HN2CK-SD-HR	Heuston - Bóthar Sealbhaíochta	0	577	0	973
Heuston go Corcaigh	IN-HN2CK-SD-G1	Heuston - Taobhlach Guinness 1	0	593	0	912
Heuston go Corcaigh	IN-HN2CK-SD-G2	Heuston - Taobhlach Guinness 2	0	573	0	800
Heuston go Corcaigh	IN-HN2CK-SD-HMOW3	Heuston - Taobhlach Slí 3 a Chothabháil	0	686	0	791
Heuston go Corcaigh	IN-HN2CK-SD-SS	Heuston - Taobhlach Seachródach	0	1075	0	1108
Heuston go Corcaigh	IN-HN2CK-SD-W1	Inse Chór - Bóthar an Mhuilinn Sábhadóireachta	1	1134	1	1615
Heuston go Corcaigh	IN-HN2CK-SD-WS1	Inse Chór - Taobhlach Díosail	1	1209	1	1347
Heuston go Corcaigh	IN-HN2CK-SD-2WS	Inse Chór - Bóthar an Bhainc (chuig Siopa Vaigín)	1	1211	2	48
Heuston go Corcaigh	IN-HN2CK-SD-RFS	Inse Chór - Taobhlach Fada	1	1255	2	526
Heuston go Corcaigh	IN-HN2CK-SD-RS1	Inse Chór - Taobhlach Seid Cláir 1	1	1255	1	1680
Heuston go Corcaigh	IN-HN2CK-SD-DS1.4	Inse Chór - Taobhlach Siopa Bógaí 2	1	1272	1	1344
Heuston go Corcaigh	IN-HN2CK-SD-BSS1	Inse Chór - Taobhlach Siopa Bógaí 1	1	1272	1	1462
Heuston go Corcaigh	IN-HN2CK-SD-DS1.2	Inse Chór - Taobhlach Siopa Bógaí 4	1	1275	1	1510
Heuston go Corcaigh	IN-HN2CK-SD-DS1.1	Inse Chór - Nigh an Bhóthar	1	1280	1	1353
Heuston go Corcaigh	IN-HN2CK-SD-RS3	Inse Chór - Taobhlach Seid Loco 3	1	1289	2	0
Heuston go Corcaigh	IN-HN2CK-SD-2RS	Inse Chór - Taobhlach chuig an Seid Cláir	1	1289	1	1417
Heuston go Corcaigh	IN-HN2CK-SD-2T	Inse Chór - Taobhlach an Siopa Vaigín	1	1292	1	1373
Heuston go Corcaigh	IN-HN2CK-SD-T1	Inse Chór - Taobhlach Trasnáin 1	1	1306	1	1397
Heuston go Corcaigh	IN-HN2CK-SD-T2	Inse Chór - Taobhlach Trasnáin 2	1	1323	1	1397

Heuston go Corcaigh	IN-HN2CK-SD-SRS	Inse Chór - In aice leis an Taobhlach Gearr	1	1324	1	1489
Heuston go Corcaigh	IN-HN2CK-SD-ILS	Inse Chór - Taobhlach Gearr	1	1334	2	0
Heuston go Corcaigh	IN-HN2CK-SD-T3	Inse Chór - Taobhlach Trasnáin 3	1	1337	1	1397
Heuston go Corcaigh	IN-HN2CK-SD-RS2	Inse Chór - Taobhlach Seid Loco 2	1	1341	1	1715
Heuston go Corcaigh	IN-HN2CK-SD-T4	Inse Chór - Taobhlach Trasnáin 4	1	1358	1	1397
Heuston go Corcaigh	IN-HN2CK-SD-RS4	Inse Chór - Taobhlach Seid Loco 4	1	1376	1	1724
Heuston go Corcaigh	IN-HN2CK-SD-DS1.3	Inse Chór - Bóthar Draitmh 3	1	1381	1	1455
Heuston go Corcaigh	IN-HN2CK-SD-SCR	Inse Chór - Bóthar Boird	1	1412	1	1521
Heuston go Corcaigh	IN-HN2CK-SD-CRS4	Inse Chór - Taobhlach Seid Loco 9	1	1420	1	1638
Heuston go Corcaigh	IN-HN2CK-SD-CRS3	Inse Chór - Taobhlach Seid Loco 8	1	1422	1	1667
Heuston go Corcaigh	IN-HN2CK-SD-CCS2	Inse Chór - Taobhlach Seid Loco 7	1	1423	1	1636
Heuston go Corcaigh	IN-HN2CK-SD-2DS1	Inse Chór - Taobhlach Chlóis	1	1433	2	83
Heuston go Corcaigh	IN-HN2CK-SD-IMR	Inse Chór - Bóthar Meán	1	1503	2	294
Heuston go Corcaigh	IN-HN2CK-SD-2CCS	Inse Chór - Taobhlach Siopa Díreach	1	1510	2	314
Heuston go Corcaigh	IN-HN2CK-SD-C	Inse Chór - Crosaire Taobhlach	1	1524	1	1547
Heuston go Corcaigh	IN-HN2CK-SD-SS3	Inse Chór - Bóthar Draitmh 3	1	1531	1	1714
Heuston go Corcaigh	IN-HN2CK-SD-PS	Inse Chór - Bóthar an tSiopa a Phéinteáil	1	1551	2	95
Heuston go Corcaigh	IN-HN2CK-SD-DS2.4	Inse Chór - Taobhlach Seid Díosail 4	1	1552	1	1680
Heuston go Corcaigh	IN-HN2CK-SD-DS2.1	Inse Chór - i dtreo an Seid Díosail	1	1555	2	260
Heuston go Corcaigh	IN-HN2CK-SD-W2	Inse Chór - Taobhlach Seid Díosail 3	1	1556	1	1753
Heuston go Corcaigh	IN-HN2CK-SD-DS2.3	Inse Chór - Taobhlach Seid Díosail 1	1	1557	1	1714
Heuston go Corcaigh	IN-HN2CK-SD-DS2.2	Inse Chór - Taobhlach Seid Díosail 2	1	1557	2	206
Heuston go Corcaigh	IN-HN2CK-SD-WL1	Inse Chór - Taobhlach Rotha Deile 1	1	1568	2	153
Heuston go Corcaigh	IN-HN2CK-SD-WL2	Inse Chór - Taobhlach Rotha Deile 2	1	1604	1	1743
Heuston go Corcaigh	IN-HN2CK-SD-PS2	Inse Chór - Bóthar Nigh CSC	1	1631	1	1750
Heuston go Corcaigh	IN-HN2CK-SD-SS4	Inse Chór - Taobhlach Smythy	1	1631	2	4
Heuston go Corcaigh	IN-HN2CK-SD-SS2	Inse Chór - Bóthar Draitmh 2	1	1632	2	160
Heuston go Corcaigh	IN-HN2CK-SD-CCS2.1	Inse Chór - Bóthar Guail	1	1634	2	186
Heuston go Corcaigh	IN-HN2CK-SD-SS1	Inse Chór - Taobhlach Draitmh 1	1	1636	2	125
Heuston go Corcaigh	IN-HN2CK-SD-IPR	Inse Chór - Bóthar Poll	1	1637	2	223
Heuston go Corcaigh	IN-HN2CK-SD-GR	Inse Chór - Bóthar Gearmánach	1	1720	2	153
Heuston go Corcaigh	IN-HN2CK-SD-SB1	Inse Chór - Taobhlach Bruaigh Draitmh 1 (Bruach grá a chaitheamh)	1	1726	2	275
Heuston go Corcaigh	IN-HN2CK-SD-SB2	Inse Chór - Taobhlach Bruaigh Draitmh 2 (bóthar meán)	1	1727	2	102
Heuston go Corcaigh	IN-HN2CK-SD-IS5	Inse Chór - 2ú Bóthar Deiridh	1	1756	2	128

Heuston go Corcaigh	IN-HN2CK-SD-IS4	Inchicore - An Bóthar Deireanach	1	1757	2	163
Heuston go Corcaigh	IN-HN2CK-SD-2DS2	Inse Chór - Taobhlach chuig an Seid Díosail	2	25	2	232
Heuston go Corcaigh	IN-HN2CK-SD-AS	Inse Chór - Taobhlach Siopa Atlais	2	27	2	194
Heuston go Corcaigh	IN-HN2CK-SD-DSC1	Inse Chór - Trasnán Seid Díosail	2	48	2	78
Heuston go Corcaigh	IN-HN2CK-SD-IS1	Inse Chór - Duga Shord	2	11	2	258
Heuston go Corcaigh	IN-HN2CK-SD-GS	Na Solláin & An Nás Taobhlach	17	1355	17	1522
Heuston go Corcaigh	IN-HN2CK-SD-KMOW2	Cill Dara - Taobhlach Lomtha 2	30	90	30	209
Heuston go Corcaigh	IN-HN2CK-SD-KMOW1	Cill Dara - Taobhlach Lomtha 1	30	93	30	347
Heuston go Corcaigh	IN-HN2CK-SD-SH2	Cill Dara - Taobhlach Sheid 2	30	145	30	276
Heuston go Corcaigh	IN-HN2CK-SD-SH1	Cill Dara - Taobhlach Sheid 1	30	146	30	399
Heuston go Corcaigh	IN-HN2CK-SD-ULRO	Cúil an tSúdaire - Lúb Suas Rith chun Srutha	41	173	41	235
Heuston go Corcaigh	IN-HN2CK-SD-LS	Taobhlach Lúibe	41	626	41	1034
Heuston go Corcaigh	IN-HN2CK-SD-DMS	Cúil an tSúdaire - Taobhlach Meaisín Síos	41	661	41	1059
Heuston go Corcaigh	IN-HN2CK-SD-LRO1	Iosta Cúram Traenach Phort Laoise Rith chun Srutha Lp 1	52	78	52	152
Heuston go Corcaigh	IN-HN2CK-SD-PDR12	Iosta Cúram Traenach Phort Laoise Bóthar 12	52	183	52	489
Heuston go Corcaigh	IN-HN2CK-SD-PDR13	Iosta Cúram Traenach Phort Laoise Bóthar 13	52	186	52	530
Heuston go Corcaigh	IN-HN2CK-SD-PDR14	Iosta Cúram Traenach Phort Laoise Bóthar 14	52	187	52	574
Heuston go Corcaigh	IN-HN2CK-SD-PDR15	Iosta Cúram Traenach Phort Laoise Bóthar 15	52	187	52	614
Heuston go Corcaigh	IN-HN2CK-SD-PDR2	Iosta Cúram Traenach Phort Laoise Bóthar 2	52	419	52	994
Heuston go Corcaigh	IN-HN2CK-SD-LRO2	Iosta Cúram Traenach Phort Laoise Rith chun Srutha Lp 2	52	455	52	530
Heuston go Corcaigh	IN-HN2CK-SD-PDR11	Iosta Cúram Traenach Phort Laoise Bóthar 11	52	542	52	947
Heuston go Corcaigh	IN-HN2CK-SD-PDR1	Iosta Cúram Traenach Phort Laoise Roth Deile	52	580	52	1227
Heuston go Corcaigh	IN-HN2CK-SD-PDR3	Iosta Cúram Traenach Phort Laoise Bóthar 3	52	596	52	1242
Heuston go Corcaigh	IN-HN2CK-SD-PDR10	Iosta Cúram Traenach Phort Laoise Bóthar 10	52	634	52	1149
Heuston go Corcaigh	IN-HN2CK-SD-PDR7	Iosta Cúram Traenach Phort Laoise Bóthar 7	52	680	52	1089
Heuston go Corcaigh	IN-HN2CK-SD-PDR8	Iosta Cúram Traenach Phort Laoise Bóthar 8	52	710	52	1091
Heuston go Corcaigh	IN-HN2CK-SD-PDR4	Iosta Cúram Traenach Phort Laoise Bóthar 4	52	710	52	1165
Heuston go Corcaigh	IN-HN2CK-SD-PDR9	Iosta Cúram Traenach Phort Laoise Bóthar 9	52	746	52	1093
Heuston go Corcaigh	IN-HN2CK-SD-PDR6	Iosta Cúram Traenach Phort Laoise Bóthar 6	52	754	52	1166
Heuston go Corcaigh	IN-HN2CK-SD-PDR6B	Iosta Cúram Traenach Phort Laoise Bóthar 6B	52	805	52	1169
Heuston go Corcaigh	IN-HN2CK-SD-PDR5	Iosta Cúram Traenach Phort Laoise Bóthar 5	52	810	52	1166
Heuston go Corcaigh	IN-HN2CK-SD-PDR6A	Iosta Cúram Traenach Phort Laoise Bóthar 6A	52	843	52	1168
Heuston go Corcaigh	IN-HN2CK-SD-BS	Iosta Cúram Traenach Phort Laoise Stóráil Bógáí	52	920	52	1148
Heuston go Corcaigh	IN-HN2CK-SD-LLS	An Lios Dubh - Taobhlach Fada	72	777	72	1498

Heuston go Corcaigh	IN-HN2CK-SD-LSS	An Lios Dubh - Taobhlach Gearr	72	975	72	1360
Heuston go Corcaigh	IN-HN2CK-SD-LMS	An Lios Dubh - Taobhlach Meaisín	72	1280	72	1434
Heuston go Corcaigh	IN-HN2CK-SD-TS	Durlas - Taobhlach Umair	86	989	86	1148
Heuston go Corcaigh	IN-HN2CK-SD-C3	Durlas - Crosaire chuig Ardán 3	86	1140	86	1213
Heuston go Corcaigh	IN-HN2CK-SD-TSGS	Durlas - Taobhlach Earraí 2	86	1151	86	1248
Heuston go Corcaigh	IN-HN2CK-SD-LGS	Durlas - Taobhlach Earraí 1	86	1165	86	1341
Heuston go Corcaigh	IN-HN2CK-SD-SR1	Gabhal Luimnigh - Bóthar Sheid 1	106	1320	106	1507
Heuston go Corcaigh	IN-HN2CK-SD-SR2	Gabhal Luimnigh - Bóthar Sheid 2	106	1320	106	1545
Heuston go Corcaigh	IN-HN2CK-SD-OS	Gabhal Luimnigh - Thar Seacht	106	1270	106	1716
Heuston go Corcaigh	IN-HN2CK-SD-CB	Gabhal Luimnigh - Bruach Guail	106	1320	106	1585
Heuston go Corcaigh	IN-HN2CK-SD-SP3	Gabhal Luimnigh - Taobhlach Siúntais d'Ardán	106	1447	106	1629
Heuston go Corcaigh	IN-HN2CK-SD-WS	Gabhal Luimnigh - Taobhlach Walshes	106	1637	107	465
Heuston go Corcaigh	IN-HN2CK-SD-USC	An Ráth - Taobhlach Suas	129	463	129	1,068
Heuston go Corcaigh	IN-HN2CK-SD-SSC	An Ráth - Taobhlach Seachródach	129	656	129	806
Heuston go Corcaigh	IN-HN2CK-SD-LUS	Mala - Taobhlach Suas Fada	144	52	144	905
Heuston go Corcaigh	IN-HN2CK-SD-DS1	Mala - Taobhlach Síos 1	144	260	144	656
Heuston go Corcaigh	IN-HN2CK-SD-DS2	Mala - Taobhlach Síos 2	144	297	144	543
Heuston go Corcaigh	IN-HN2CK-SD-US	Mala - Taobhlach Suas	144	484	144	849
Heuston go Corcaigh	IN-HN2CK-SD-R1	Ráth Phéacháin Taobhlach 1 (Dícheangailte)	161	586	161	1048
Heuston go Corcaigh	IN-HN2CK-SD-R2	Ráth Phéacháin Taobhlach 2 (Dícheangailte)	161	748	161	1048
Heuston go Corcaigh	IN-HN2CK-SD-R3	Ráth Phéacháin Taobhlach 3 (Dícheangailte)	161	777	161	1053
Heuston go Corcaigh	IN-HN2CK-SD-TH	Corcaigh - Taobhlach Tríd	165	369	165	1016
Heuston go Corcaigh	IN-HN2CK-SD-SST	Corcaigh - Taobhlach Gearr ón tollán	165	375	165	428
Heuston go Corcaigh	IN-HN2CK-SD-HQ2	Corcaigh - Taobhlach 2 Cé Uí Argáin	165	396	165	1124
Heuston go Corcaigh	IN-HN2CK-SD-HQ1	Corcaigh - Taobhlach 1 Cé Uí Argáin	165	414	165	1069
Heuston go Corcaigh	IN-HN2CK-SD-LCSS	Corcaigh - Taobhlach Stroighne Sadhlainne Fada	165	483	165	1154
Heuston go Corcaigh	IN-HN2CK-SD-CLS2	Corcaigh - Taobhlach Seid Loco 2	165	578	165	1050
Heuston go Corcaigh	IN-HN2CK-SD-CLS1	Corcaigh - Taobhlach Seid Loco 1	165	604	165	1101
Heuston go Corcaigh	IN-HN2CK-SD-GD	Corcaigh - Taobhlach chuig Cé Uí Argáin	165	643	165	821
Heuston go Corcaigh	IN-HN2CK-SD-CLS3	Corcaigh - Taobhlach Seid Loco 3	165	652	165	1035
Heuston go Corcaigh	IN-HN2CK-SD-CLS4	Corcaigh - Taobhlach Seid Loco 4	165	680	165	1034
Heuston go Corcaigh	IN-HN2CK-SD-CS1	Corcaigh - Taobhlach Stroighne Sadhlainne	165	729	165	1026
Heuston go Corcaigh	IN-HN2CK-SD-CLS6	Corcaigh - Taobhlach Seid Loco 6	165	805	165	1034
Heuston go Corcaigh	IN-HN2CK-SD-CLS5	Corcaigh - Taobhlach Seid Loco 5	165	844	165	1034
Heuston go Corcaigh	IN-HN2CK-SD-CLS7	Corcaigh - Taobhlach Seid Loco 7	165	874	165	1034

Heuston go Corcaigh	IN-HN2CK-SD-HQ3	Corcaigh - Taobhlach 3 Cé Uí Argáin	165	1041	165	1123
Gabhal Bhinn Éadair chuig Binn Éadair	IN-HJ2HT-SD-RO	Gabhal Bhinn Éadair Rith na Srutha	0	41	0	90
Cill Chainnigh go Port Láirge	IN-KK2WW-SD-SY1	Cill Chainnigh - Taobhlach Suas	28	490	28	825
Cill Chainnigh go Port Láirge	IN-KK2WW-SD-F	Cill Chainnigh - Taobhlach Leasacháin	28	734	28	948
Cill Chainnigh go Port Láirge	IN-KK2WW-SD-ST	Cill Chainnigh - Taobhlach Stórála	28	1001	28	1476
Cill Chainnigh go Port Láirge	IN-KK2WW-SD-DD	Duga Tirim Bhaile Héil	43	668	43	858
Cill Airne go Trá Lí	IN-KL2TL-SD-S1	Trá Lí - Taobhlach 1	61	326	61	923
Cill Airne go Trá Lí	IN-KL2TL-SD-S3	Trá Lí - Taobhlach 3	61	401	61	568
Cill Airne go Trá Lí	IN-KL2TL-SD-CT1	Trá Lí - Taobhlach Críochfoirt Coimeádán 1	61	459	61	740
Cill Airne go Trá Lí	IN-KL2TL-SD-S2	Trá Lí - Taobhlach 2	61	466	61	910
Cill Airne go Trá Lí	IN-KL2TL-SD-CT2	Trá Lí - Taobhlach Críochfoirt Coimeádán 2	61	494	61	792
Cill Airne go Trá Lí	IN-KL2TL-SD-LS	Trá Lí - Taobhlach Seid Loco	61	647	61	723
Cill Airne go Trá Lí	IN-KL2TL-SD-TS	Trá Lí - Taobhlach Caschláir	61	682	61	781
Coill Mhic Thomáisín go Port Láirge Thiar	IN-KM2WW-SR	Brainse Ballinacourty	59	396	74	992
Luimneach chuig an Monarcha Stroighne	IN-LC2CF-SD-C2	Monarcha Stroighne - Crosaire Taobhlach Scealla	2	89	2	114
Luimneach chuig an Monarcha Stroighne	IN-LC2CF-SD-S2	Monarcha Stroighne - Taobhlach Scealla 2	2	309	2	661
Luimneach chuig an Monarcha Stroighne	IN-LC2CF-SD-S1	Monarcha Stroighne - Taobhlach Scealla 1	2	317	2	591
Luimneach chuig an Monarcha Stroighne	IN-LC2CF-SD-LS	Monarcha Stroighne - Taobhlach Fada	2	1250	2	1649
Luimneach chuig an Monarcha Stroighne	IN-LC2CF-SD-CS1	Monarcha Stroighne - Taobhlach Stroighne Stórála 1	2	1284	3	143
Luimneach chuig an Monarcha Stroighne	IN-LC2CF-SD-CS2	Monarcha Stroighne - Taobhlach Stroighne Stórála 2	2	1321	2	1714
Luimneach chuig an Monarcha Stroighne	IN-LC2CF-SD-CS3	Monarcha Stroighne - Taobhlach Stroighne Stórála 3	2	1355	2	1695
Luimneach chuig an Monarcha Stroighne	IN-LC2CF-SD-G1	Monarcha Stroighne - Taobhlach Gipsim 1	2	1416	2	1746
Luimneach chuig an Monarcha Stroighne	IN-LC2CF-SD-CSS1	Monarcha Stroighne - Taobhlach Stroighne Sadhlainne 1	2	1426	3	439
Luimneach chuig an Monarcha Stroighne	IN-LC2CF-SD-O1	Monarcha Stroighne - Taobhlach Ola 1	2	1462	3	8
Luimneach chuig an Monarcha Stroighne	IN-LC2CF-SD-CSS3	Monarcha Stroighne - Monarcha Stroighne - Stroighin	2	1559	3	431
Luimneach chuig an Monarcha Stroighne	IN-LC2CF-SD-CSS2	Monarcha Stroighne - Taobhlach Stroighne Sadhlainne 2	2	1595	3	153
Luimneach chuig an Monarcha Stroighne	IN-LC2CF-SD-O2	Monarcha Stroighne - Taobhlach Ola 2	2	1619	3	9

Luimneach chuig an Monarcha Stroighne	IN-LC2CF-SD-G2	Monarcha Stroighne - Taobhlach Gipsim 2	2	1627	2	1739
Luimneach chuig an Monarcha Stroighne	IN-LC2CF-SD-CS4	Monarcha Stroighne - Taobhlach Stroighne Stórála 4	3	59	3	149
Luimneach chuig an Monarcha Stroighne	IN-LC2CF-SD-C1	Monarcha Stroighne - Taobhlach Stroighne Stórála Cro	3	105	3	125
Luimneach go Port Láirge	IN-LK2WW-SD-MD	Luimneach - Príomh Taobhlach Síos	0	6	0	1178
Luimneach go Port Láirge	IN-LK2WW-SD-CT1	Luimneach - Taobhlach Críochfoirt Coimeádán	0	25	0	223
Luimneach go Port Láirge	IN-LK2WW-SD-FD	Luimneach - Taobhlach Bhóthair an Tóibínigh	0	220	0	888
Luimneach go Port Láirge	IN-LK2WW-SD-2DMS	Luimneach - Bóthar Síos go Príomh Taobhlach Síos	0	239	0	386
Luimneach go Port Láirge	IN-LK2WW-SD-DS	Luimneach - Taobhlach Síos 2	0	390	0	1453
Luimneach go Port Láirge	IN-LK2WW-SD-CW	Luimneach - Taobhlach Carráiste Glanta	0	540	0	1041
Luimneach go Port Láirge	IN-LK2WW-SD-T1	Luimneach - Taobhlach Umair	0	552	0	752
Luimneach go Port Láirge	IN-LK2WW-SD-LS2	Luimneach - Taobhlach Seid Loco 2	0	571	0	827
Luimneach go Port Láirge	IN-LK2WW-SD-LS1	Luimneach - Taobhlach Seid Loco 1	0	571	0	788
Luimneach go Port Láirge	IN-LK2WW-SD-LS3	Luimneach - Taobhlach Seid Loco 3	0	599	0	720
Luimneach go Port Láirge	IN-LK2WW-SD-SC	Luimneach- Crosaire Taobhlaigh	0	611	0	665
Luimneach go Port Láirge	IN-LK2WW-SD-BWW	Luimneach - Taobhlach in aice le Oibreacha Vaigín	0	629	0	754
Luimneach go Port Láirge	IN-LK2WW-SD-WW3	Luimneach - Taobhlach Oibreacha Vaigín 3	0	630	0	747
Luimneach go Port Láirge	IN-LK2WW-SD-WW2	Luimneach - Taobhlach Oibreacha Vaigín 2	0	630	0	875
Luimneach go Port Láirge	IN-LK2WW-SD-WW1	Luimneach - Taobhlach Oibreacha Vaigín 1	0	630	0	839
Luimneach go Port Láirge	IN-LK2WW-SD-D1	Luimneach - Taobhlach Síos 1	0	671	0	926
Luimneach go Port Láirge	IN-LK2WW-SD-US	Luimneach - Taobhlach Suas	0	959	0	1186
Luimneach go Port Láirge	IN-LK2WW-SD-DN	Drom Caoin Taobhlach	11	111	11	551
Luimneach go Port Láirge	IN-LK2WW-SD-TY1	Tiobraid Árann Taobhlach 1	24	894	24	1157
Luimneach go Port Láirge	IN-LK2WW-SD-TY2	Tiobraid Árann Taobhlach 2	24	1175	24	1446
Luimneach go Port Láirge	IN-LK2WW-SD-CS1	Cluain Meala Taobhlach	49	672	49	1196
Luimneach go Port Láirge	IN-LK2WW-SD-CS2	Cluain Meala Taobhlach Síos	49	715	49	1219
Mala go Cill Airne	IN-MW2KL-SD-MOW1	Mala Taobhlach Phéacháin 1 (Dícheangailte)	1	193	1	1033
Mala go Cill Airne	IN-MW2KL-SD-BF1	Monarcha Biatas Mhala Taobhlach 1 (Dícheangailte)	1	491	1	1308
Mala go Cill Airne	IN-MW2KL-SD-MOW2	Mala Taobhlach Phéacháin 2 (Dícheangailte)	1	655	1	1177
Mala go Cill Airne	IN-MW2KL-SD-BF2	Monarcha Biatas Mhala Taobhlach 2 (Dícheangailte)	1	901	1	1238
Mala go Cill Airne	IN-MW2KL-SD-BT	Bántír Taobhlach	10	876	10	1171
Mala go Cill Airne	IN-MW2KL-SD-RE	An Ráth Mhór Taobhlach	25	393	25	678
Mala go Cill Airne	IN-MW2KL-SD-S	Cill Airne - Taobhlach Headshunt	39	575	39	1023

Mala go Cill Airne	IN-MW2KL-SD-K1	Cill Árne Taobhlach 1	39	1090	39	1498
Mala go Cill Airne	IN-MW2KL-SD-K2	Cill Árne Taobhlach 2	39	1144	39	1435
Gabhal Mhaigh Nulla go Béal an Átha	IN-MJ2BA-SD-BLS	Béal an Átha Taobhlach Lúb	166	78	166	337
Gabhal Mhaigh Nulla go Béal an Átha	IN-MJ2BA-SD-BS1	Stáisiún Bhéal an Átha Taobhlach 1	166	413	166	972
Gabhal Mhaigh Nulla go Béal an Átha	IN-MJ2BA-SD-CM	Béal an Átha - Taobhlach Chrois Mhaoilóna	166	1001	166	1469
Gabhal Mhaigh Nulla go Béal an Átha	IN-MJ2BA-SD-BS2	Stáisiún Bhéal an Átha Taobhlach 2	166	1409	167	102
An Muileann gCearr go Gaillimh	IN-MR2GY-SR-27	MR2GY-SR (An Muileann gCearr - 52mp)	50	210	52	0
An Muileann gCearr go Gaillimh	IN-MR2GY-SD-LS	An Muileann gCearr - Taobhlach Fada Rian	50	419	51	364
An Muileann gCearr go Gaillimh	IN-MR2GY-SD-MCS	An Muileann gCearr Taobhlach na Canálach	50	580	50	1026
An Muileann gCearr go Gaillimh	IN-MR2GY-SD-MLS2	An Muileann gCearr - Taobhlach Seid Loco 2	50	584	50	843
An Muileann gCearr go Gaillimh	IN-MR2GY-SD-MLS1	An Muileann gCearr - Taobhlach Seid Loco 1	50	643	50	1004
An Muileann gCearr go Gaillimh	IN-MR2GY-SD-Y3	An Muileann gCearr Taobhlach Chlóis 3	50	676	50	881
An Muileann gCearr go Gaillimh	IN-MR2GY-SD-Y2	An Muileann gCearr Taobhlach Chlóis 2	50	678	50	917
An Muileann gCearr go Gaillimh	IN-MR2GY-SD-Y1	An Muileann gCearr Taobhlach Chlóis 1	50	733	50	892
An Muileann gCearr go Gaillimh	IN-MR2GY-SD-MTS	An Muileann gCearr - Spor Caschláir	50	797	50	866
An Muileann gCearr go Gaillimh	IN-MR2GY-SD-TSD	An Muileann gCearr - Taobhlach Caschláir	50	833	50	1006
An Muileann gCearr go Gaillimh	IN-MR2GY-SD-C	An Muileann gCearr - Crosaire go Caschláir	50	903	50	932
An Muileann gCearr go Gaillimh	IN-MR2GY-SD-2GC	An Muileann gCearr - Taobhlach go Craenacha Droichid	50	958	50	1110
An Muileann gCearr go Gaillimh	IN-MR2GY-SD-G2	An Muileann gCearr - Taobhlach Droichid 1	50	1064	50	1583
An Muileann gCearr go Gaillimh	IN-MR2GY-SD-G4	An Muileann gCearr - Taobhlach Droichid 4	50	1130	50	1520
An Muileann gCearr go Gaillimh	IN-MR2GY-SD-G3	An Muileann gCearr - Taobhlach Droichid 3	50	1162	50	1499
An Muileann gCearr go Gaillimh	IN-MR2GY-SD-G1	An Muileann gCearr - Taobhlach Droichid 2	50	1196	50	1505
An Muileann gCearr go Gaillimh	IN-MR2GY-SD-MS	An Móta Taobhlach	68	594	68	921
An Muileann gCearr go Gaillimh	IN-MR2GY-SD-AMS	Baile Átha Luain Lár na Tíre Taobhlach (Dícheangailte)	78	112	78	260
An Muileann gCearr go Gaillimh	IN-MR2GY-SD-ALS2	Baile Átha Luain Lár na Tíre Loco SD 2 (Dícheangailte)	78	114	78	403
An Muileann gCearr go Gaillimh	IN-MR2GY-SD-ALS1	Baile Átha Luain Lár na Tíre Loco SD 1 (Dícheangailte)	78	147	78	403
An Muileann gCearr go Gaillimh	IN-MR2GY-SD-BCS	Béal Átha na Sluaighe - Taobhlach Stroighne	91	1556	92	327
An Muileann gCearr go Gaillimh	IN-MR2GY-SD-DS1	Baile Átha an Rí - Taobhlach Dícheangailte	113	1412	113	1549
An Muileann gCearr go Gaillimh	IN-MR2GY-SD-FY	Gaillimh - Taobhlach Chlós Lastais	126	666	126	868
An Muileann gCearr go Gaillimh	IN-MR2GY-SD-GTS	Gaillimh - Taobhlach Umair	126	707	126	895
An Muileann gCearr go Gaillimh	IN-MR2GY-SD-DS2	Gaillimh - Taobhlach Dícheangailte	126	717	126	843

An Muileann gCearr go Gaillimh	IN-MR2GY-SD-GLS1	Gaillimh - Taobhlach Seid Loco Dícheangailte 1	126	720	126	830
An Muileann gCearr go Gaillimh	IN-MR2GY-SD-DTS	Gaillimh - Taobhlach Caschláir Dícheangailte	126	756	126	817
An Muileann gCearr go Gaillimh	IN-MR2GY-SD-GLS2	Gaillimh - Taobhlach Seid Loco Dícheangailte 2	126	791	126	831
An Muileann gCearr go Gaillimh	IN-MR2GY-SD-SS	Gaillimh - Taobhlach Stáisiúin	126	793	126	866
An Muileann gCearr go Gaillimh	IN-MR2GY-SD-GCS	Gaillimh - Taobhlach Carráiste 2	126	908	126	971
An Phiarsaigh chuig Gabhal Seangánach	IN-PS2SJ-SD-WR	An Phiarsaigh - Bóthar a Nigh	0	210	0	450
An Phiarsaigh chuig Gabhal Seangánach	IN-PS2SJ-BY-P3	An Phiarsaigh - Lúb rith chun srutha	0	227	0	308
An Phiarsaigh chuig Gabhal Seangánach	IN-PS2SJ-SD-US	An Phiarsaigh go Duga an Chanáil Mhór Taobhlach Suas	0	385	0	800
An Phiarsaigh chuig Gabhal Seangánach	IN-PS2SJ-SD-S	Taobhlach Seachródach (GCD)	0	786	0	828
An Phiarsaigh chuig Gabhal Seangánach	IN-PS2SJ-SD-NES3	Dún Laoghaire - Taobhlach Neamh-Leictrithe	5	1433	5	1574
An Phiarsaigh chuig Gabhal Seangánach	IN-PS2SJ-SD-NES2	Dún Laoghaire - Taobhlach Neamh-Leictrithe 2	5	1456	5	1582
Cúil an tSúdaire go Baile Átha Luain	IN-PN2AE-SD-CS	An Tulach Mhór - Taobhlach Stroighne Stórála	57	1356	57	1759
Cúil an tSúdaire go Baile Átha Luain	IN-PN2AE-SD-SW	An Tulach Mhór - Taobhlach Seachródach Thiar	57	1417	57	1519
Cúil an tSúdaire go Baile Átha Luain	IN-PN2AE-SD-SE	An Tulach Mhór - Taobhlach Seachródach Thoir	57	1634	57	1696
Cúil an tSúdaire go Baile Átha Luain	IN-PN2AE-SD-CN	Cluain Uí Dhuinnín Taobhlach	72	1355	72	1750
Cúil an tSúdaire go Baile Átha Luain	IN-PN2AE-SD-GS	Baile Átha Luain - Taobhlach Guinness	80	1009	80	1405
Gabhal Seangánach go Loch Garman	IN-SJ2WX-SD-BS	Bré - Taobhlach Ardáin Bá	12	259	12	526
Gabhal Seangánach go Loch Garman	IN-SJ2WX-SD-D1	Bré- Taobhlach Síos 1	12	437	12	776
Gabhal Seangánach go Loch Garman	IN-SJ2WX-SD-D2	Bré- Taobhlach Síos 2	12	540	12	776
Gabhal Seangánach go Loch Garman	IN-SJ2WX-SD-UP	Bré - Taobhlach Suas	12	545	12	753
Gabhal Seangánach go Loch Garman	IN-SJ2WX-SD-WS1	Bré - Cill Mhantáin Taobhlach 1	12	824	12	1165
Gabhal Seangánach go Loch Garman	IN-SJ2WX-SD-WS2	Bré - Cill Mhantáin Taobhlach 2	12	888	12	1176
Gabhal Seangánach go Loch Garman	IN-SJ2WX-SD-WS3	Bré - Cill Mhantáin Taobhlach 3	12	923	12	1074
Gabhal Seangánach go Loch Garman	IN-SJ2WX-SD-GD2	Na Clocha Liath - Taobhlach Síos 2	17	18	17	112
Gabhal Seangánach go Loch Garman	IN-SJ2WX-SD-GD1	Na Clocha Liath - Taobhlach Síos 1	17	19	17	179
Gabhal Seangánach go Loch Garman	IN-SJ2WX-SD-MRS	Na Clocha Liatha - Bóthar an Mhuilinn Taobhlach	17	146	17	476
Gabhal Seangánach go Loch Garman	IN-SJ2WX-SD-LS	Cill Mhantáin - Taobhlach Lúb	28	173	28	325



Gabhal Seangánach go Loch Garman	IN-SJ2WX-SD-W1	Rath Droma - Taobhlach Adhmaid 1	37	598	37	710
Gabhal Seangánach go Loch Garman	IN-SJ2WX-SD-SS1	An t-Inbhear Mór - Taobhlach Stáisiúin	49	84	49	198
Gabhal Seangánach go Loch Garman	IN-SJ2WX-SD-GR	Guaire Taobhlach	59	565	59	858
Gabhal Seangánach go Loch Garman	IN-SJ2WX-SD-GP1	Inis Córthaidh - Taobhlach Earraí 1	77	296	77	739
Gabhal Seangánach go Loch Garman	IN-SJ2WX-SD-GP2	Inis Córthaidh - Taobhlach Earraí 2	77	678	77	886
Gabhal Seangánach go Loch Garman	IN-SJ2WX-SD-WY1	Loch Garman - Taobhlach Clóis 1	92	848	92	1263
Gabhal Seangánach go Loch Garman	IN-SJ2WX-SD-WY2	Loch Garman - Taobhlach Clóis 2	92	921	92	1395
Gabhal Seangánach go Loch Garman	IN-SJ2WX-SD-WY3	Loch Garman - Taobhlach Clóis 3	92	1069	92	1432
Brainse Bhéal Átha Gabhann	IN-SM2SM-SD-SS	Béal Átha Gabhann - Dícheangailte	0	0	1	250
Brainse Bhéal Átha Gabhann	IN-SM2SM-SD-S3	Béal Átha Gabhann Taobhlach 3 - Dícheangailte	0	1379	1	192
Brainse Bhéal Átha Gabhann	IN-SM2SM-SD-C1	Béal Átha Gabhann Taobhlach Xng 1 - Dícheangailte	0	1603	0	1646
Brainse Bhéal Átha Gabhann	IN-SM2SM-SD-S2	Béal Átha Gabhann Taobhlach 2 - Dícheangailte	0	1677	1	203
Brainse Bhéal Átha Gabhann	IN-SM2SM-SD-S1	Béal Átha Gabhann Taobhlach 1 - Dícheangailte	0	1707	1	190
Brainse Bhéal Átha Gabhann	IN-SM2SM-SD-C2	Béal Átha Gabhann Taobhlach Xing 2 - Dícheangailte	0	1719	0	1742
Cé Shligigh	IN-SQ2SQ-SD-QS	Cé Shligigh - Taobhlach	134	197	134	1075
Cé Shligigh	IN-SQ2SQ-SD-CT	Cé Shligigh - Críochfort Stroighne	134	537	134	880
Cé Shligigh	IN-SQ2SQ-SD-G	Cé Shligigh - Taobhlach Guinness	134	664	134	1077
Cé Shligigh	IN-SQ2SQ-SD-O	Cé Shligigh - Taobhlach Ola	134	793	134	1001
Cé Shligigh	IN-SQ2SQ-SD-GC1	Cé Shligigh - Taobhlach Craein Droichid 1	134	811	134	1053
Cé Shligigh	IN-SQ2SQ-SD-GC2	Cé Shligigh - Taobhlach Craein Droichid 2	134	835	134	1066
Gabhal Teamhrach go Dún an Rí	IN-TJ2KT-SD-KT	Dún an Rí Taobhlach	50	665	50	854
Taobhlaigh Tegral (Baile Átha Í)	IN-TS2TS-SD-T1	Taobhlach Tegral	0	0	0	540
Taobhlaigh Tegral (Baile Átha Í)	IN-TS2TS-SD-TS2	Taobhlach Tegral 2	0	75	0	248
Taobhlaigh Tegral (Baile Átha Í)	IN-TS2TS-SD-TS3	Taobhlach Tegral 3	0	121	0	248
Port Láirge go Eoraphort Ros Láir	IN-WW2RO-SD-CT1	Port Láirge - Taobhlach Críochfoirt Coimeádán 1	75	54	75	862
Port Láirge go Eoraphort Ros Láir	IN-WW2RO-SD-FD1	Port Láirge - Taobhlach Iosta Lastais 1	75	225	75	669
Port Láirge go Eoraphort Ros Láir	IN-WW2RO-SD-GS1	Port Láirge - Taobhlach Earraí Seid 1	75	258	75	780
Port Láirge go Eoraphort Ros Láir	IN-WW2RO-SD-GC	Port Láirge - Taobhlach Craein Droichid	75	324	75	919

Port Láirge go Eoraphort Ros Láir	IN-WW2RO-SD-FD3	Port Láirge - Taobhlach Iosta Lastais 3	75	340	75	629
Port Láirge go Eoraphort Ros Láir	IN-WW2RO-SD-FD2	Port Láirge - Taobhlach Iosta Lastais 2	75	378	75	669
Port Láirge go Eoraphort Ros Láir	IN-WW2RO-SD-GS2	Port Láirge - Taobhlach Earraí Seid 2	75	384	75	752
Port Láirge go Eoraphort Ros Láir	IN-WW2RO-SD-CT3	Port Láirge - Taobhlach Críochfoirt Coimeádán 3	75	389	75	794
Port Láirge go Eoraphort Ros Láir	IN-WW2RO-SD-CT2	Port Láirge - Taobhlach Críochfoirt Coimeádán 2	75	430	75	766
Port Láirge go Eoraphort Ros Láir	IN-WW2RO-SD-BV1	Baile Phiarais Taobhlach 1	79	1329	80	465
Port Láirge go Eoraphort Ros Láir	IN-WW2RO-SD-BV3	Baile Phiarais Taobhlach 3	79	1427	80	351
Port Láirge go Eoraphort Ros Láir	IN-WW2RO-SD-BV2	Baile Phiarais Taobhlach 2	79	1461	80	386
Port Láirge go Eoraphort Ros Láir	IN-WW2RO-SD-BV4	Baile Phiarais Taobhlach 4	79	1474	80	426
Port Láirge go Eoraphort Ros Láir	IN-WW2RO-SD-WHS	Wellingtonbridge - Ceann Seachródach	93	356	93	433
Port Láirge go Eoraphort Ros Láir	IN-WW2RO-SD-GS	Wellingtonbridge - Taobhlach Earraí	93	367	93	723
Port Láirge go Eoraphort Ros Láir	IN-WW2RO-SD-BS	Wellingtonbridge - Taobhlach Biatas	93	370	93	645
Port Láirge go Eoraphort Ros Láir	IN-WW2RO-SD-RO	Eoraphort Ros Láir Taobhlach	113	1265	113	1374
Port Láirge go Eoraphort Ros Láir	IN-WW2RO-SD-ROHS	Eoraphort Ros Láir - Ceann Seachródach	113	1560	113	1630

Aguisín 9

Láithreacha Brathadóir Bosca Acastóra Te

EOCHAIR EOLAIS

-  Bosca Acastóra Te
Láthair Brathadóir
-  Príomh Stáisiún / Iostaí
-  Stáisiún Idirmheánacha

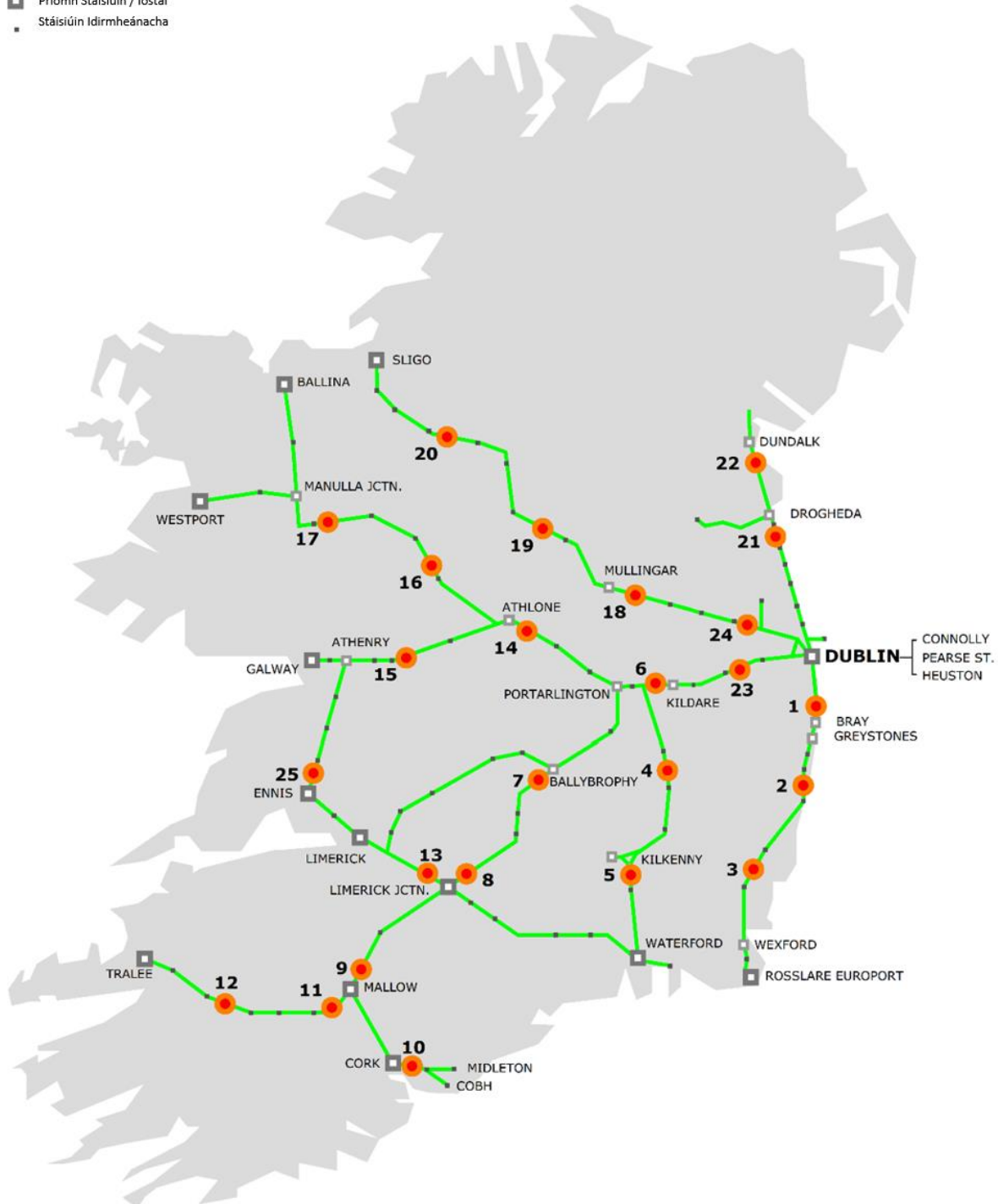

Aguisín 9

LÍONRA IÉ - BRATHADÓIRÍ BOSCA ACASTÓRA TE (HABD)

BAILE ÁTHA CLIATH - LOCH GARMAN

- | | |
|---|---|
| 1 | Láthair: Sruthán na Coille
Cuaille Míle: 11 míle
Monatóireacht HABD: Líne Síos |
| 2 | Láthair: Crosaire Comhréidh Bhaile Mhánais
Cuaille Míle: 32 míle, 1200 slat
Monatóireacht HABD: Líne Singil |
| 3 | Láthair: Cam Eolaing
Cuaille Míle: 67 míle, 120 slat
Monatóireacht HABD: Líne Singil |

GABHAL BHAILE NA SILÍNÍ - PORT LÁIRGE

- | | |
|---|--|
| 4 | Láthair: 51 Cuaille Míle
Cuaille Míle: 51 míle
Monatóireacht HABD: Líne Singil |
| 5 | Láthair: Baile Mhic Andáin
Cuaille Míle: 37 míle
Monatóireacht HABD: Líne Singil |

BAILE ÁTHA CLIATH - CORCAIGH

- | | |
|----|--|
| 23 | Láthair: Teach Srafáin
Cuaille Míle: 14 míle
Monatóireacht HABD: Línte Suas & Síos |
| 6 | Láthair: Gabhal Bhaile na Silíní
Cuaille Míle: 31 míle
Monatóireacht HABD: Línte Suas & Síos |
| 7 | Láthair: Baile Uí Bhróithe
Cuaille Míle: 68 1/2 míle
Monatóireacht HABD: Línte Suas & Síos |
| 8 | Láthair: Gabhal Luimnigh
Cuaille Míle: 103 3/4 míle
Monatóireacht HABD: Línte Suas & Síos |
| 9 | Láthair: Mala
Cuaille Míle: 141 míle
Monatóireacht HABD: Línte Suas & Síos |

CORCAIGH - CÓBH

- | | |
|----|--|
| 10 | Láthair: Tivoli
Cuaille Míle: 167 míle
Monatóireacht HABD: Líne Suas |
|----|--|

MALA - TRÁ LÍ

- | | |
|----|--|
| 11 | Láthair: An Gort Mór Uimh. 2 LC
Cuaille Míle: 7 3/4 míle
Monatóireacht HABD: Líne Singil |
| 12 | Láthair: Cillín an Chrónáin LC
Cuaille Míle: 28 míle, 112 slat
Monatóireacht HABD: Líne Singil |

LUIMNEACH - PORT LÁIRGE

13 Láthair: Úlla
Cuaille Míle: 19 míle
Monatóireacht HABD: Líne Singil

CÚIL AN TSÚDAIRE - GAILLIMH

14 Láthair: Baile Átha Luain Cuaille Míle: 76 3/4 míle
Monatóireacht HABD: Líne Singil

15 Láthair: Móta
Cuaille Míle: 98 míle
Monatóireacht HABD: Líne Singil

BAILE ÁTHA LUAIN - CATHAIR NA MART

16 Láthair: Fuerty LC
Cuaille Míle: 99 míle
Monatóireacht HABD: Líne Singil

17 Láthair: Garraí Réamainn LC
Cuaille Míle: 131 míle
Monatóireacht HABD: Líne Singil

BAILTE ÁTHA CLIATH - SLIGEACH

24 Láthair: Baile an Phóirtéaraigh
Cuaille Míle: 6 1/4 míle
Monatóireacht HABD: Líne Suas

18 Láthair: Cnoc an Dúin
Cuaille Míle: 35 1/2 míle
Monatóireacht HABD: Líne Singil

19 Láthair: Clonahard LC
Cuaille Míle: 72 1/2 míle
Monatóireacht HABD: Líne Singil

20 Láthair: 102 Suíomh Raidió
Cuaille Míle: 102 míle
Monatóireacht HABD: Líne Singil

BAILE ÁTHA CLIATH - AN TEORAINN

21 Láthair: Droichead Átha
Cuaille Míle: 28 míle, 1460 slat
Monatóireacht HABD: Línte Suas & Síos

22 Láthair: Dún Dealgan
Cuaille Míle: 52 míle, 200 slat
Monatóireacht HABD: Línte Suas & Síos

LUIMNEACH - BAILE ÁTHA AN RÍ

25 Láthair: Croisín
Cuaille Míle: 33 1/2 míle
Monatóireacht HABD: Líne Singil

Aguisín 11 Conradh Rochtana Samhail

DAR DÁTA 20[]

(1) []

(an “Gnóthas Iarnróid” nó “RU”)

agus

(2) **BAINISTEOIR BONNEAGAIR**

(“IM”)

agus

(3) **CÓRAS IOMPAIR ÉIREANN**

(“CIE”)

TÉARMAÍ AGUS COINNÍOLLACHA GINEARÁLTA DO
CONRADH ROCHTAIN RIAN DO SHEIRBHÍSÍ

AR

IARNROD EIREANN – IRISH RAIL NETWORK

5 MÁRTA 2013

CLÁR ÁBHAIR

Clásal Leathanach Uimh.

1	Léirmhíniú	3
2	Fasach Coinníollacha	7
3	Ceapachán, Fad agus Téarma an Chonartha	7
4	Cead chun an Líonra a úsáid	7
5	Barántais agus Léiriúcháin an RU	8
6	Oibleagáidí RU	8
7	Oibleagáidí IM	9
8	Oibleagáidí Frithpháirteacha	9
9	Muirir agus Téarmaí Íocaíochta	10
10	Córas Feidhmíochta	10
11	Bainistiú Sealbh Suaite	10
12	Rialacha Oibriúcháin IM agus Iniúchadh	11
13	Nós Imeachta Rialaithe Athraithe	12
14	Cumarsáid agus Bainistíocht Conarthaí	12
15	Riachtanais Árachais	13
16	Dlíteanas agus Slánaíochtaí	14
17	Coinbhleacht Leasa	15
18	Dlí Fostaíochta	15
19	Imréiteach Cánach	15
20	Bronntanais Éillithe agus Íocaíochtaí an Choimisiúin	16
21	Conradh a Fhionraí	16
22	Force Majeure	17
23	Foirceannadh	17
24	Rúndacht	18
25	Atheagrú IM agus/nó CIÉ	19
26	Forálacha Ilghnéitheacha	19
27	Fógraí agus Seirbhís	21
28	Fochonraitheoireacht, Sannadh agus Nuachan	21
29	Próiseas Réitigh Díospóidí	22
30	An Comhaontú Iomlán	23
31	Dlí Rialaithe agus DlíNSE	23
	Síniú / Leathanaigh Séalaithe	23-24

SCEIDIL:

Sceideal 1 Seirbhísí

Sceideal 2 Muirir

Sceideal 3 Rialacha Oibriúcháin

Sceideal 4 SMS 16 & 17 Prótacal Cumarsáide maidir le Saincheisteanna Sábháilteachta

Sceideal 5 Sonraí na mBainisteoirí Conarthaí

Sceideal 6 Ordú um Údarú a Athrú

Sceideal 7 Córas Feidhmíochta

Sceideal 8 Próiseas agus Ceanglais um Bainistíocht Seilbh Suaite

Sceideal 9 Riachtanais Árachais

Sceideal 10 Fógraí

Sceideal 11 Comhaontú Comhthaobhach d'fhochonraitheoirí

TÉARMAÍ AGUS COINNÍOLLACHA GINEARÁLTA DON CHONRADH ROCHTAIN RIAN DO SHEIRBHÍSÍ AR IARNRÓD ÉIREANN - LÍONRA IARNRÓID ÉIREANN

Déantar an Comhaontú seo an lá de 20[]

IDIR

(1) [], a bhfuil a oifig chláráithe ag [] (“**Gnóthas Iarnróid**” nó “**RU**”);

(2) **BAINISTEOIR BONNEAGAIR** (“**IM**”); agus

(3) **CÓRAS IOMPAIR ÉIREANN**, comhlacht reachtúil corpraithe a bhfuil a cheannoifig ag Stáisiún Heuston, Baile Átha Cliath 8 aige (“**CIE**”).

DE BHRÍ: -

A. Rialachán 4 d’Ionstraim Reachtúil Uimh. 55/2010 Rialacháin na gComhphobal Eorpach (Pobail Iarnróid) 2010 (I.R. 55 de 2010) Iarnród Éireann – Iarnród Éireann ainmnithe mar Bhainisteoir Bonneagair chun críche na Rialachán. Tá an Bainisteoir Bonneagair freagrach as rochtain ar an mbonneagar iarnróid a dheonú in Éirinn. Is é CIÉ úinéir na maoinne ar a bhfuil an bonneagar iarnróid leagtha.

B. Sonraíonn Rialachán 12 den I.R. 55 de 2010 go dtabharfaidh an RU comhaontú i gcrích leis an IM lena gcumhdófar na hábhair riaracháin, theicniúla agus airgeadais is gá chun rialú tráchta agus saincheisteanna sábháilteachta a bhaineann leis an Rialachán sin a rialáil.

C. D’aontaigh IM rochtain a dheonú ar an RU faoi réir ceanglais sábháilteachta agus ceadúnaithe, chun rian áirithe atá ar an líonra a úsáid ar théarmaí agus coinníollacha an Chomhaontaithe seo.

D. Tá aontaithe ag RU uiríll, barántaí, cúnaint, gealltanais agus slánaíochtaí áirithe a sholáthar i bhfabhar CIÉ de bhun théarmaí an Chomhaontaithe seo agus d’aontaigh CIÉ a bheith ina pháirtí sa Chomhaontú seo chun na huiríll, na barántaí, na cúnaint, na gealltanais agus na slánaíochtaí sin amháin a fhorfheidhmiú.

ANNOIS COMHAONTAÍTEAR LEIS SEO MAR A LEANAS:

1 LÉIRMHÍNIÚ

1.1 Sa Chomhaontú seo, mura n-éilíonn an comhthéacs a mhalairt:

Ciallaíonn “**Comhaontú Rochtana**” nó “**Comhaontú Rochtana Riain**” an comhaontú seo maidir le rochtain rianta ar sheirbhísí ar líonra Iarnród Éireann – Iarnród Éireann;

Ciallaíonn “**Iarratas Ad hoc**” iarratas RU ar chonair traenach aonair (ar fáil mar thoilleadh spártha) lasmuigh den scála ama a úsáideann an IM de ghnáth;

Ciallaíonn “**Comhaontú**” nó “**Conradh**” an conradh seo idir an RU agus IM agus CIÉ;

Ciallaíonn “**Muirir**” na muirir atá leagtha amach i Sceideal 2;

Ciallaíonn “**Athrú ar Rialú**” athrú ar sheilbh, go díreach nó go hindíreach, ar an gcumhacht chun bainistíocht nó beartais an RU a stiúradh nó a chur faoi deara, cibé acu trí úinéireacht scaireanna, trí chonradh nó eile;

Ciallaíonn “**Togra um Ordú Athraithe**” togra ó pháirtí amháin chun athrú go míreanna sonracha den Chonradh nach athruithe ábhartha ar an gConradh agus mar atá leagtha amach i gClásal 13;

Ciallaíonn **“Nós Imeachta um Údarú Athraithe”** an nós imeachta nach mór a leanúint nuair is mian le Páirtí sa Chonradh Moladh Ordú um Athrú a dhéanamh;

Ciallaíonn **“Ordú um Údarú Athraithe”** nó **“CAO”** ordú arna shíniú agus arna eisiúint ag an IM nó ag an RU agus arna admháil ag an bPáirtí eile (agus cóip seolta chuig CIE) san fhoirm atá leagtha amach i Sceideal 6 faoin Nós Imeachta um Údarú Athraithe lena n-údaraitear athrú ar mhíreanna sonracha atá ainmnithe sa CAO;

Ciallaíonn **“Dáta Tosaithe”** an dáta chun tús a chur leis na Seirbhísí a thuairiscítear i Sceideal 1 nó cibé dáta eile ar a gcomhaontófar i scríbhinn idir an RU agus IM;

Tá le **“Faisnéis faoi Rún”** an bhrí a thugtar dó i gClásal 24;

Ciallaíonn agus folaíonn **“Doiciméid Chonartha”** an Comhaontú seo agus a Sceidil, an Ráiteas Líonra agus feidhm an RU;

“CRR (Comhlacht Rialála)” Is é an Coimisiún um Rialáil Iarnróid an tÚdarás Sábháilteachta Náisiúnta don earnáil iarnróid i bPoblacht na hÉireann. Áirithíonn an CRR measúnú comhréireachta, maoirseacht / forghníomhú comhlíonta agus comhchuíbhíú Eorpach / Reachtaíochta. An Coimisiún Sábháilteachta Iarnróid (RSC) a tugadh air ar dtús, a bunaíodh an 1ú Eanáir 2006 de réir cheanglais an Achta um Shábháilteacht Iarnróid 2005, le héifeacht ó Dé Luain 29 Feabhra 2016 athainmníodh é mar CRR.

Ciallaíonn **“Nóiméid Moill”** an mhoill arna taifeadadh ag pointe monatóireachta mar a thuairiscítear go sonracha i Sceideal 7;

Ciallaíonn **“Próiseas Leithdháilte Nóiméid Moill”** an nós imeachta chun Nóiméid Moill a chur i leith atá leagtha amach i Sceideal 7;

Ciallaíonn **“Nós Imeachta Réitigh Aighneas”** an nós imeachta dá dtagraítear i gClásal 29;

Tá le **“Force Majeure”** an bhrí a thugtar dó i gClásal 22 (Force Majeure);

Ciallaíonn **“Dea-Chleachtas Tionscail”** na caighdeáin, na cleachtais, na modhanna agus na nósanna imeachta sin a chomhlíonann ceanglais sábháilteachta agus dhlíthiúla a ghnóthaítear tríd an leibhéal sin scile, dúthrachta, críonnachta a fheidhmiú a mbeifí ag súil leis de ghnáth ó oibreoir mór le rá, oilte agus taithí atá ag gabháil don chineál céanna gnóthais faoin gcéanna nó faoi chomhchosúil;

Ciallaíonn **“Bainisteoir Bonneagair”** nó **“IM”** an comhlacht arna ainmniú le freagracht as bonneagar iarnróid na hÉireann i gcomhréir le hIonstraim Reachtuil 55 de 2010 Rialacháin na gComhphobal Eorpach (Bonneagar Iarnróid) 2010;

Ciallaíonn **“Bonneagar”** an líonra iarnróid faoi úinéireacht Stáit na hÉireann arna bhainistiú ag Iarnród Éireann lena n-áirítear, ach gan a bheith teoranta do na rianta, do rialú tráchta, do chórais chumarsáide agus chomharthaíochta, d’acomhail, do chlóis foirmithe traenacha, do thaobhlach stórála, do chaschláir, do bhrathadóirí bosca acastóra te, d’fhoirgnimh agus do struchtúir;

Ciallaíonn **“Bainisteoir Conarthaí IM”** an duine arna cheapadh ag IM (nó a t/(h)oscaire) ar a bhfuil freagracht iomlán as monatóireacht agus bainistiú a dhéanamh ar ghnéithe conarthacha agus riaracháin uile an Chomhaontaithe seo;

Ciallaíonn **“Maoin Intleachtúil”** trádmharcanna cláraithe agus neamhchláraithe, marcanna seirbhíse, trádainmneacha, lógónna (cibé acu cláraithe nó nach ea), paitinní, aireagáin, cearta deartha cláraithe agus neamhchláraithe, samhlaí áirgiúlachta, cóipchearta (lena n-áirítear cearta i mbogearraí ríomhaireachta), cearta clóghrafaíochta, cearta astarraingthe a bhaineann le bunachair shonraí, cearta bunachar sonraí agus gach ceart dílsithe eile dá samhail a fhéadfaidh a bheith ar marthain in aon chuid den domhan lena n-áirítear, i gcás ina bhfaightear nó ina bhfeabhsaítear na cearta sin trí chlárú, aon chlárú ar na cearta sin agus iarratais agus cearta chun iarratas a dhéanamh ar an gclárú sin;

Ciallaíonn **“Fios Gnó”** fios gnó, rúin trádála, faisnéis rúnda theicniúil agus dhílseánaigh thionsclaíoch agus thráchtála agus teicnící i bhfoirm ar bith (lena n-áirítear páipéar, sonraí arna stóráil go leictreonach, meáin mhaighnéadacha, scannán agus micreascannán), lena n-áirítear (gan teorainn leis an méid sin thuas) líníochtaí, tuarascálacha, pleananna, sonraíochtaí, nótaí cruinnithe, grianghraif, lámhleabhair threoracha agus oiliúna agus aon chearta dílseánaigh dá samhail atá ar marthain in aon áit ar domhan;

Ciallaíonn **“Dlíthe”** nó **“Dlí”** aon dlí is infheidhme in Éirinn, dlí an Aontais Eorpaigh (AE) agus lena n-áirítear gan teorainn an dlí coiteann, reachtanna, ionstraimí reachtúla, aon Treoir, nó aon rialachán de chuid an AE, aon fodhlíthe, rialacháin, cóid chleachtais, aon leasuithe, modhnuithe nó athsholáthar agus folaíonn sé freisin gan teorainn aon cheanglais den CRR nó ó aon údarás inniúil rialála lena n-áirítear aon fhodhlíthe de chuid CIE maidir le húsáid an iarnróid agus aon fhoraithne, breithiúnas, urghaire nó ordú neamh-achomharc deiridh d’aon chúirt dlínse inniúla, agus i ngach cás a bhfuil iarratas aige in Éirinn;

Ciallaíonn **“Mí”** mí féilire;

Ciallaíonn **“Bealaí Líonra”** na bealaí a comhaontaíodh le RU a fhoirmíonn na Seirbhísí atá leagtha amach i Sceideal 1.

Ciallaíonn **“Ráiteas Líonra”** Ráiteas Líonra Iarnród Éireann a leagann amach go mion na rialacha ginearálta, spriocdhátaí, nósanna imeachta agus critéir maidir leis na scéimeanna muirearaithe agus

leithdháilte acmhainne agus aon fhaisnéis eile a theastaíonn le cur ar chumas an RU iarratas ar thoilleadh acmhainne a chomhlánú;

Ciallaíonn **“Rialacha Oibriúcháin”** na rialacha oibriúcháin, na rialacháin theicniúla, na beartais agus na cóid iompraíochta chun go gcomhlíonfaidh RU mar atá leagtha amach i Sceideal 1 agus i Sceideal 3 agus mar a chuirtear in iúl don RU iad ó am go chéile de réir SMS 16 & 17 atá leagtha amach i Sceideal 4;

Ciallaíonn **“Tréimhse”** an tréimhse airgeadais 4 seachtaine mar a thairiscítear i gClásal 9.2;

Folaíonn **“Duine”** gnólachtaí agus corparáidí;

Ciallaíonn **“RSC”** Coimisiún Sábháilteachta Iarnróid na hÉireann arna bhunú faoi fhorálacha an Achta um Shábháilteacht Iarnróid 2005;

Ciallaíonn **“Iarratas RU”** an t-iarratas chuig IM ar rochtain chun oibriú ar an Líonra;

Ciallaíonn **“Bainisteoir Conartha RU”** an duine atá ainmnithe ag an RU mar Bhainisteoir Conartha chun ionadaíocht a dhéanamh ar an RU i ndáil leis an gComhaontú seo nó cibé duine eile a cheapfaidh an RU le fógra i scríbhinn chuig IM ó am go ham agus lena n-áirítear ionadaithe údaraithe Bhainisteoir Conarthaí an RUanna;

Ciallaíonn **“Deimhniú Sábháilteachta”** deimhniú arna eisiúint ag an CRR nó arna eisiúint i dtír AE eile agus arna fhorghéallú ag an CRR;

Ciallaíonn **“Seirbhísí”** na seirbhísí mar atá leagtha amach i Sceideal 1 a ghabhann leis an gComhaontú seo;

Ciallaíonn **“I.R. 55 de 2010”** I.R. Uimh. 55/2010 – Rialacháin na gComhphobal Eorpach (Bonneagar Iarnróid) 2010 agus mar a leasófar ó am go ham;

Ciallaíonn **“Stát”** Éire;

Tá le **“Téarma”** an bhrí a thugtar dó i gClásal 3.2; agus

Ciallaíonn **“Lá Oibre”** aon lá, seacht lá na seachtaine is cuma cé acu lá saoire bainc nó lá saoire poiblí in Éirinn é an lá sin;

Ciallaíonn **“Amchláir Oibre” nó “WTT”** an t-amchlár oibre arna chomhaontú ag na Páirtithe agus atá leagtha amach i Sceideal 1.

Sa Chomhaontú seo nuair a admháíonn an comhthéacs, déanfar tagairt do:

1.1.1 measfar go bhfolaíonn foráil reachtúil tagairt don fhoráil reachtúil arna leasú, arna leathnú, arna mhodhnú, arna chomhdhlúthú nó arna hathachtú nó arna hionadú nó an dá rud ó am go ham agus aon fhorreachtáíocht arna déanamh faoin bhforáil reachtúil;

1.1.2 is clásail, fochlásail, míreanna, fo-mhíreanna agus sceidil iad clásail, fochlásail, míreanna, fo-mhíreanna agus sceidil a ghabhann leis an gComhaontú seo mura léiríonn an comhthéacs a mhalairt;

1.1.3 foláíonn duine aon duine do chomhlacht corpraithe, gnólacht, comhfhiontar, comhlachas nó comhpháirtíocht;

1.1.4 foláíonn duine tagairt d’ionadaithe pearsanta dlíthiúla an duine sin, comharba, sannaithe dleathach agus ceadaithe;

1.1.5 is tagairt é doiciméad don doiciméad sin arna fhorlíonadh nó arna athrú ó am go chéile;

1.1.6 forléireofar aon abairt a thugtar isteach leis an téarma “lena n-áirítear” ionann is dá léifí “lena n-áirítear, ach gan teorainn” agus forléireofar aon abairt a thugtar isteach leis na téarmaí “go háirithe” a fhorléiriú ionann is dá léifí “go háirithe, ach gan teorainn” agus “mar shampla” a fhorléiriú ionann is dá léifí “mar shampla, ach gan teorainn.” agus

1.1.7 ciallaíonn tagairtí do “an Comhaontú seo” nó d’aon chomhaontú nó doiciméad eile dá dtagraítear sa Chomhaontú seo an Comhaontú seo nó cibé Comhaontú nó doiciméad eile arna leasú, arna athrú, arna fhorlíonadh, arna mhodhnú nó arna nuachan ó am go ham, agus na sceidil san áireamh.

1.2 Is mar áis amháin a bhíonn na ceannteidil agus na fo-cheannteidil agus ní dhéanann siad difear do léirmhíniú an Chomhaontaithe seo. Tá éifeacht le gach ceann de na sceidil amháin is dá mbeadh sé leagtha amach sa Chomhaontú seo. I gcás agus a mhéid agus nach mbeidh ach aon choinbhleacht idir an doiciméad seo agus na sceidil, is é an doiciméad seo a bheidh i réim.

1.3 Ní bheidh feidhm ag an riail forléirithe *contra proferentem* i léiriú an Chomhaontaithe seo.

1.4 Ní bheidh feidhm ag an riail ar a dtugtar an riail *ejusdem generis* i léiriú an Chomhaontaithe seo agus dá réir sin focail ghinearálta, lena n-áirítear na cinn a thugann “eile” isteach, ní thabharfar brí shriantach dóibh toisc go bhfuil focail rompu a thaispeánann aicme áirithe gníomhartha, ábhar nó rudaí agus ní thabharfar brí shrianta d’fhocail ghinearálta toisc go leanann samplaí ar leith iad a bheartaítear a ghlacadh le focail ghinearálta.

1.5 Glacfar leis na Doiciméid Chonartha mar mhíniúcháin dá chéile. I gcás aon athbhrí nó easaontais idir doiciméid, is mar seo a leanas a bheidh ord na tosaíochta;

1.5.1 An Comhaontú seo

1.5.2 Sceidil a ghabhann leis an gComhaontú seo

1.5.3 Ráiteas Lónra

1.5.4 Iarratas RU

2 RÉAMHCHOINNÍOLLACHA

2.1 Tá oibleagáidí an IM faoin gComhaontú seo agus ceapachán an RU faoin gComhaontú seo faoi réir na réamhchoinníollacha seo a leanas a shásamh;

2.1.1 na coinníollacha rochtana atá leagtha amach i Rialachán 6 de I.R. 55 de 2010 agus aon leasuithe a rinneadh air agus mar atá leagtha amach i Ráiteas Lónra Iarnród Éireann cothrom le dáta;

2.1.2 Deimhniú Imréitigh Cánach maidir leis an RU agus a fhochonraitheoirí go léir (más ann dóibh) nach mór a choinneáil ar feadh tréimhse an Téarma;

2.1.3 na polasaithe árachais infheidhmithe a chothabháil ar feadh tréimhse an Téarma ag an RU;

2.1.4 an ionadaíocht agus na barántaí atá leagtha amach i gClásal 5 a bheith fíor agus ceart.

2.2 Ní bheidh aon oibleagáid ar IM ná ar CIÉ ná ní éireoidh aon dliteanas i leith IM ná CIÉ mura rud é go mbeidh agus go ndéanfar gach ceann de na Réamhchoinníollacha a chomhlíonadh agus a chothabháil ar mhodh a shásaíonn IM agus CIE (nó arna tharscaoileadh ag IM agus CIE dá lánrogha féin)

3 AIDHM , FAD AGUS TÉARMA AN CHONARTHA

3.1 An Comhaontú seo, de réir Rialachán 12 de I.R. 55 de 2010, comhaontú comhdhéanta a rialaíonn an caidreamh foriomlán idir IM, RU agus CIE lena gcumhdaítear na hábhair riaracháin, theicniúla agus airgeadais is gá chun rialú tráchta agus saincheisteanna sábháilteachta a bhaineann le hoibriú na Seirbhísí.

3.2 Tiocfaidh an Comhaontú seo i bhfeidhm ar an Dáta Tosach Feidhme agus leanfaidh sé de lánfheidhm agus de lánéifeacht a bheith aige ar feadh ré an Amchláir Oibre (WTT) atá leagtha amach i Sceideal 1 mura bhfoirceantar níos luaithe de réir a théarmaí (an “**Téarma**”)

3.3 Sa chás go bhfuil beirt nó níos mó ceangailte leis an gComhaontú seo mar RU chun na Seirbhísí a oibriú déanann siad amhlaidh ar bhonn comhdhliteanais agus leithleach agus beidh sé faoi dhliteanas i gcomhpháirt agus go leithleach do IM agus do CIÉ as oibleagáidí RU faoin gComhaontú seo a chomhlíonadh.

3.4 CIE: Mar chomaoin €10 (deich euro) ó CIE don RU (a admhaítear leis seo a fháil tá aontaithe ag RU uiríll, barántaí, cúnaint, gealltanais agus slánaíochtaí áirithe a sholáthar i bhfabhar CIÉ de bhun théarmaí an Chomhaontaithe seo agus gur thoiligh CIÉ bheith ina pháirtí sa Chomhaontú seo, chun na huiríll, na barántaí, na cúnaint, na gealltanais agus na slánaíochtaí den sórt sin a fhorghníomhú, agus chuige sin amháin.

3.5 Chun amhras a sheachaint, ní chruthóidh aon ní sa Chomhaontú seo caidreamh eisiach idir IM CIE agus RU maidir le hoibriú na Seirbhísí.

4 CEAD CHUN NA BEALAÍ LÍONRA A ÚSÁID

4.1 Tugann IM leis seo cead do RU na Bealaí Líonra a úsáid.

4.2 Le linn an Téarma, cuirfidh RU tús leis na Seirbhísí atá leagtha amach i Sceideal 1 a ghabhann leis an gComhaontú seo

4.3 Beidh na Seirbhísí á n-oibriú agus á gcur i gcrích ag an RU de réir Sceideal 1 den Chomhaontú seo agus ag comhlíonadh gach Dlí agus Rialacha Oibriúcháin de chuid IM.

5 BARÁNTAÍ AGUS IONADAÍOCHT AN RU

5.1 Déanann an RU ionadaíocht agus barántas don IM:

5.1.1 Tá cumhacht agus údarás riachtanach go léir ag an RU chun a ghnó a sheoladh mar a dhéantar faoi láthair agus chun a chuid oibleagáidí faoin gComhaontú a dhéanamh agus a chomhlíonadh;

5.1.2 Tá an Comhaontú forghníomhaithe agus seachadta go cuí agus go bailí ag an RU agus is oibleagáid dhlíthiúil, bhailí agus cheangailteach é an Comhaontú, agus is féidir é a fhorghníomhú i gcoinne an RU i gcomhréir a théarma;

5.1.3 Go bhfuil gach ceadúnas, cead agus údarú riachtanach ag an RU a theastaíonn faoi gach Dlí, Treoir agus Údarás Rialála ábhartha chun na Seirbhísí a oibriú agus a chur i gcrích;

5.1.4 Níl aon imeachtaí ar feitheamh nó faoi bhagairt i gcoinne an RU in Éirinn, nó in aon dlínse eile a d'fhágfadh go mbeadh sé neamhdhleathach don RU an Comhaontú a dhéanamh nó a chomhlíonadh; agus

5.1.5 Cloífidh an RU leis na Dlíte agus na Rialacha Oibriúcháin is infheidhme.

6 OIBLEAGÁIDÍ RU

6.1 Aontaíonn RU agus cúnantaíonn agus geallann sé le gach IM agus CIE (agus soláthróidh sé go n-aontóidh agus go ndéanfaidh aon fhochoonraitheoir aontú agus cúnant agus gabhfaidh sé de láimh):

6.1.1 Gach oibleagáid, dualgais agus freagracht faoin gComhaontú seo a chomhlíonadh le gach scil, dúthracht, stuamacht agus cúram réasúnach agus gníomhú ar bhealach atá inniúil agus éifeachtach le fadbhreathnaitheacht ar cheart d'oibreoir traenach gairmiúil oilte a bhfuil taithí aici a fheidhmiú agus i gcomhréir le Dea-Thionscal

Cleachtas;

6.1.2 Pearsanra oilte agus inniúil a dhóthain a sholáthar chun na Seirbhísí a chur i gcrích i gceart agus a chinntiú go bhfuil siad oilte agus oilte i gceart agus go cuí;

6.1.3 Foráil a dhéanamh go bhfuil rothstoc, trealamh agus ábhar go léir in ord maith oibre, oiriúnach, oiriúnach don fheidhm agus i riocht leordhóthanach chun oibriú gan damáiste nó caitheamh agus cuimilt gan ghá a dhéanamh don Bhonneagar nó d'aon chuid d'Iarnród Éireann Líonra;

6.1.4 I gcónaí cloí le treoracha agus ceanglais IM arna n-eisiúint faoi SMS 16 & 17, na Prótacail Chumarsáide le haghaidh Saincheisteanna Sábháilteachta mar atá leagtha amach i Sceideal 4 den Chomhaontú seo agus srianta agus treoracha réasúnacha eile an IM. Más rud é go dtarlaíonn teagmhas as a n-eascaíonn cur isteach (“**Teagmhas is cúis le Briseadh**”) cloífidh an RU go docht le treoracha an IM. Má tá inní ar bith ar an RU maidir leis na treoracha ní mór dó na hábhair inní a chur in iúl don IM chomh luath agus a bhíonn sé ar an eolas faoi na treoracha. Déanfaidh an IM agus an RU gach iarracht na hábhair inní sábháilteachta a ardaíodh a réiteach. Féadfaidh an IM úsáid a bhaint as acmhainní oibriúcháin an RU, a mhéid is gá chun a thasc a chomhlíonadh. Déanfar íocaíocht chothrom mar mhalairt ar úsáid den

sórt sin ach amháin i gcás ina bhfuil na hacmhainní a úsáidtear chun leasa an RU. Ní féidir leis an IM iallach a chur ar an RU seirbhísí iompair RU eile a ghlacadh ar láimh ach amháin;

6.1.4.1 dul ar bord paisinéirí ó thraein atá i gcruachás agus/nó iad a iompar go dtí an chéad stáisiún eile óna bhféadfaidh siad leanúint lena dturas;

6.1.4.2 rianta atá á n-áitiú ag traein i gcruachás a shaoradh agus na hoibríochtaí aistrithe dá bharr a chríochnú agus a chinntiú.

Más rud é go dtarlóidh teagmhas is cúis le suaitheadh, tabharfaidh an IM cuntas réasúnach ar leasanna na bPáirtithe agus tríú páirtithe.

6.1.5 a chinntiú go n-oibrítear na Seirbhísí de réir gach dlí is infheidhme agus ceanglais rialála is infheidhme in Éirinn lena n-áirítear gan teorainn an tAcht um Shábháilteacht Iarnróid 2005 agus aon rialacháin a dhéanfar faoi ó am go ham, an tAcht um Shábháilteacht, Sláinte agus Leas ag an Obair 2005 agus aon rialacháin a eiseofar ó am go ham faoi seo, Rialacháin na gComhphobal Eorpach (Earraí Contúirteacha a Iompar ar Iarnród) 2010 agus na hAchtanna um Chosaint Sonraí agus aon rialacháin faoi seo;

6.1.6 IM a chur ar an eolas láithreach maidir le haon chealú, leasú, fionraí, cúlghairm nó athsholáthar ceadúnas sealadach ar a Cheadúnas Oibríúcháin Iarnróid.

6.1.7 an Deimhniú Sábháilteachta mar atá leagtha amach sa Ráiteas Líonra a chothabháil agus a thabhairt ar aird don IM (má iarrtar é) agus a chinntiú go gcomhlíontar an Deimhniú Sábháilteachta ar gach slí ann féin, a phearsanra agus a fhochoonraitheoir (más ann dó);

6.1.8 cloí leis na Rialacha Oibríúcháin agus na rialacha agus na rialacháin go léir mar a fhógraítear a thuilleadh don RU ó am go ham le linn Théarma an Chomhaontaithe seo;

6.1.9 Freastalóidh RU ar a chostas féin ar na cruinnithe sin le IM nó le haon duine nó comhlacht eile arna gceadú ag IM a chuirfear in iúl don RU ó am go ham mar a fhoráiltear sa Chomhaontú seo;

6.1.10 Maidir le hiompar earraí, áiritheoidh RU go gcomhlíonfar an aguisín ginearálta a ghabhann leis an WTT agus do cheanglais Rialacháin na gComhphobal Eorpach (Earraí Contúirteacha a Iompar ar Iarnród) 2010 agus aon leasuithe orthu leis sin. Braitheann an IM ar ráiteas sábháilteachta an RU a dheimhniú an RU go gcomhlíonann sé gach Dlí agus Dea-Chleachtas Tionscail.

7 OIBLEAGÁIDÍ IM:

7.1 Aontaíonn agus cúnantaíonn agus geallann IM le RU:

7.1.1 Na Seirbhísí atá tugtha dó i Sceideal 1 a sholáthar don RU ar bhealach gairmiúil;

7.1.2 Go mbeidh an gréasán iarnróid ar a gcuirtear toilleadh ar fáil don RU mar atá leagtha amach i Sceideal 1 i riocht leordhóthanach chun oibriú traenach a cheadú gan damáiste a dhéanamh do chaitheamh agus cuimilt neamhriachtanach don rothstoc. Thairis sin beidh an líonra iarnróid i riocht leordhóthanach chun go bhféadfaidh an trácht oibriú i gcomhréir leis an tráthchlár is infheidhme aon tráth ar leith faoi réir fógraí a thabharfar maidir le seilbh agus saincheisteanna eile dá bhforáiltear sa Chomhaontú seo agus mar a chomhaontóidh na Páirtithe ó am go ham;

8 OIBLEAGÁIDÍ FRITHPHÁIRTEACHA

8.1 Beidh oibleagáid fhrithpháirteach ar na Páirtithe fógra a thabhairt dá chéile faoi gach teagmhas a shonraítear sna Rialacha Oibríúcháin a luaithe a thagann siad ar an eolas fúthu agus go háirithe i gcás ina bhfuil iarmhairtí ag teagmhais ar oibríochtaí tráchta, ar bhainistiú tráchta agus ar bhonneagar iarnróid.

8.2 Beidh cumarsáid idir an RU agus IM agus aon pháirtithe ábhartha eile de réir SMS 16 den Phrótocal Cumarsáide maidir le Saincheisteanna Sábháilteachta atá leagtha amach i Sceideal 4 a ghabhann leis an gComhaontú seo le haghaidh cumarsáide a bhaineann le sábháilteacht agus de réir Chlásal 14 maidir le

gach cumarsáid eile, lena n-áirítear gan teorainn athruithe atá beartaithe ar shonraiscíú WTT, athbhreithniú feidhmíochta agus saincheisteanna bainistíochta conartha ginearálta;

9 MUIRIR AGUS TÉARMAÍ ÍOCAÍOCHTA

9.1 Íocfaidh RU na Muirir le IM mar atá leagtha amach i Sceideal 2. Níl CBL san áireamh sna Muirir atá leagtha amach i Sceideal 2. Sa chás go bhfuil an Muirear sin iníoctha, íocfaidh an t-íocóir i dteannta le híocaíocht na Muirear cibé CBL is inmhuirir ina leith.

9.2 Feidhmíonn córas airgeadais IM ar feadh trí thréimhse déag ceithre seachtaine. “**Tréimhse**” a thabharfar anseo feasta do gach tréimhse 4 seachtaine. Déanfaidh IM sonrasc a ardú le haghaidh Táillí agus sonrasc a thabhairt do RU do gach Tréimhse i riaráiste don WTT agus d’aon seirbhísí ad hoc ar tugadh fúthu. Seolfar an sonrasc chuig an RU sa Tréimhse tar éis na Tréimhse inar tabhaíodh na Táillí. Beidh ráiteas ar an méid is iníoctha sa sonrasc agus beidh cibé sonraí ann is gá nó is fóirsteanach ionas gur féidir leis an duine dá dtugtar é a thuiscint, é a sheiceáil agus íocaíocht a shocrú. B’fhéidir go mbeadh ar an IM iarraidh ar an RU gach faisnéis riachtanach a sholáthar do IM chun na Muirir a ríomh. Tá sé de dhualgas ar an RU cloí leis an iarratas seo. Mura gcuirtear an fhaisnéis ábhartha ar fáil beidh IM i dteideal na Muirir a mheas. Chun amhras a sheachaint, beidh tionchar an Chórais Feidhmíochta atá leagtha amach i Sceideal 7 san áireamh i sonrasc Tréimhse 6 agus sonrasc Tréimhse 13.

9.3 Déanfar gach suim a bheidh dlite nó iníoctha ag ceachtar páirtí faoin gComhaontú seo a íoc saor agus glan ó aon asbhaint, siarchoinneáil nó fritháireamh ach amháin mar a éilíonn an Dlí nó mar a fhoráiltear go sainráite sa Chomhaontú seo, aon Sceideal a ghabhann leis an gComhaontú seo.

9.4 Déanfar na híocaíochtaí go léir a dhéanfar le GA faoin gComhaontú seo in Euro go hiomlán agus déanfar iad trí ríomhaistriú airgid (“EFT”) chuig cuntas bainc an IM mar a cuireadh in iúl don RU iad roimh shíniú an Chomhaontaithe seo agus mar a fhógraítear a mhalairt ó am go ham.

10 CÓRAS FEIDHMÍOCHTA

10.1 Tá an Córas Feidhmíochta leagtha amach i Sceideal 7 a ghabhann leis an gComhaontú seo Comhlíonfaidh an RU agus an IM forálacha an Chórais Feidhmíochta a fhéachann le cur isteach a íoslaghdu agus le feidhmíocht an líonra iarnróid a fheabhsú.

10.2 Cuirfidh IM Nóiméid Moill i bhfeidhm sna himthosca a leagtar amach sa Chóras Feidhmíochta. Tá an Córas Feidhmíochta bunaithe ar chóras monatóireachta agus taifeadta ina ndéanfaidh IM monatóireacht ar mhoilleanna agus ar fheidhmíocht a théann i bhfeidhm ar theipeanna.

10.3 Más rud é gur chóir go n-eascródh easaontas faoi fhorchur Nóiméid Moill, tá próiseas achomhairc ar fáil don RU mar atá leagtha amach i Sceideal 7 (“**Próiseas Leithdháilte Moill Nóiméad**”). Mura réitíonn an Próiseas um Leithdháiltead Nóiméad Moill an cheist, ní mór an Nós Imeachta um Réiteach Díospóide ag Clásal 29 den Chomhaontú seo a leanúint. Ní dochar é Nóiméid Moill a fhorchur do chearta nó leigheasanna aon Pháirtí faoin gComhaontú seo nó faoin dlí, cibé slí a éireoidh sé.

11. BAINISTIÚ SEILBHE SUAITE

11.1 Admhaíonn RU go n-éileoidh an IM seilbh ar chodanna de Bhealach an Líonra ó am go chéile le linn an Téarma le gur féidir tabhairt faoi sheirbhísí cothabhála agus deisiúcháin. Bainfear é seo amach i gcomhréir an Phróisis agus na gCeanglas um Bainistiú Seilbhe Suaite.

11.2 Tá an Próiseas agus na Ceanglais um Bainistiú Seilbhe Suaite leagtha amach i Sceideal 8 den Chomhaontú seo.

11.3 I gcás Seilbh Suaite a bheith ina chúis le costais don RU agus de réir na dteorainneacha atá leagtha amach i Sceideal 8 den Chomhaontú seo, beidh creidmheas iníoctha ag an IM leis an RU de réir Sceideal 8 an Chomhaontaithe seo. Déanfaidh an RU an creidmheas a éilítear a ríomh agus é a chur faoi bhráid IM a luaithe is féidir agus in éineacht le haon doiciméadacht tacaíochta a d’fhéadfadh a bheith ag teastáil ó IM le réasún. Déanfar méid na gcreidmheasanna a tharlóidh i dTréimhse a fhritháireamh ar an sonrasc le haghaidh Táillí don Tréimhse sin de réir Chlásal 9 agus Sceideal 2 den Chomhaontú seo.

12. RIALACHA OIBRIÚCHÁIN IM AGUS INIÚCHADH

12.1 Tá liosta leagtha amach ag IM i Sceideal 1 agus i Sceideal 3 de na rialacha oibriúcháin, na rialacháin theicniúla, na beartais agus na cóid iompraíochta a bhfuil sé d'oibleagáid ar an RU cloí leo ar feadh ré an Chomhaontaithe seo agus nuair a shonraítear é go ceann téarma is faide ná ré an Chomhaontaithe seo. Tugtar na Rialacha Oibriúcháin (“**Rialacha Oibriúcháin**”) orthu seo le chéile sa Chomhaontú seo.

12.2 Le linn an Téarma, beidh oifigeach IM nó a ionadaí údaraithe i dteideal iniúchadh a dhéanamh ar chomhlíonadh na Rialacha Oibriúcháin ag an RU agus más é a thuairim, de thoradh an iniúchta sin, nach bhfuil na Seirbhísí á gcomhlíonadh de réir an Chomhaontaithe seo agus go háirithe ach gan teorainn leis na Rialacha Oibriúcháin cuirfidh an IM an méid sin in iúl don RU i scríbhinn (“ **an Treoir** ”) agus déanfaidh an RU cibé bearta is gá chun a áirithiú go gcomhlíonfar é. Beidh aon fhógra faoin gClásal 12 seo gan dochar d’aon chearta agus leigheasanna eile de chuid IM faoin gComhaontú seo.

12.3 Beidh an t-oifigeach IM nó a ionadaí údaraithe i dteideal a chinntiú go gcomhlíonfaidh RU na Rialacha Oibriúcháin ar aon mhaoin de chuid an RU ina bhfuil Seirbhísí á gcomhlíonadh ag aon tráth.

12.4 Má theipeann ar an RU Treoir an oifigigh IM a chomhlíonadh laistigh de na tréimhsí a d’fhéadfadh a bheith sonraithe ann, féadfaidh an IM cibé beart a mheasann sé a bheith riachtanach sna himthosca agus na táill breise, costais na muirear agus na speansais a tabhaíodh a chur ar aghaidh chuig RU.

12.5 Féadfaidh IM iniúchadh a dhéanamh ar rothstoc an RU ar amhras go ndearna sé seo nó go bhféadfadh sé damáiste a dhéanamh don bhonneagar iarnróid. Ar an gcuma chéanna féadfaidh an RU iniúchadh a dhéanamh ar an mbonneagar iarnróid ar amhras go ndearna sé seo nó go bhféadfadh sé damáiste a dhéanamh dá rothstoc. Déanfar iniúchtaí ar chúiseanna a sheachnóidh míchaoithiúlacht do tháirgeadh na bPáirtithe agus oibreoirí iarnróid eile.

12.6 Féadfaidh gach páirtí a éileamh go ndéanfaidh an páirtí eile iniúchadh gan mhoill ar a mbonneagar/rothstoc féin ar amhras go ndearna sé seo nó go bhféadfadh sé damáiste a dhéanamh do bhonneagar/rothstoc an pháirtí eile.

12.7 Tá ceart frithpháirteach ag an dá Pháirtí, i láthair an Pháirtí eile, chun bonneagar iarnróid agus rothstoc a chéile a iniúchadh díreach tar éis teagmhas gan iarraidh chun cúiseanna an teagmhais a nochtadh.

13. NÓS IMEACHTA RIALAITHE ATHRAITHE

13.1 Beidh an dá Pháirtí i dteideal togra a eisiúint chuig an bPáirtí eile maidir le hathrú mar a liostaítear i gClásal 13.4 (“**Togra Ordú Athraithe**”). Féadfaidh an RU Togra Ordú Athraithe a dhéanamh maidir leis na Seirbhísí agus an IM maidir le hathruithe ar an mBonneagar.

13.2 Níl feidhm ag an Nós Imeachta um Rialú Athraithe atá leagtha amach i gClásal 13 seo nuair a bhíonn gá le hathruithe Bonneagair d'Iarrataí Ad hoc a ndéileáiltear leo faoin bPróiseas Iarratas Ad hoc atá leagtha amach i Sceideal 1 agus sa Ráiteas Líonra.

13.3 Ní mór an Togra um Ordú Athraithe a eisiúint san fhoirm atá leagtha amach i Sceideal 6 maidir leis an athrú beartaithe lena n-áirítear aon éifeacht ar na Muirir nach athrú ábhartha ar an gComhaontú é. Níl oibleagáid ar cheachtar Páirtí aon Togra um Ordú Athraithe.

13.4 Ní mór Togra um Ordú Athraithe a eisiúint do na nithe seo a leanas;

13.4.1 Bonneagar a Athrú nó a Bhaint ag IM

13.4.2 Athruithe molta ar an WTT ag an RU

13.5 Déanfaidh an Páirtí a thíolacfaidh an Togra um Ordú Athraithe an fhaisnéis seo a leanas a thíolacadh i scríbhinn freisin:

13.5.1 sonraí faoi aon tionchar ar na Muirir (más ann dó) a bheidh mar thoradh ar an Togra um Ordú Athraithe;

13.5.2 sonraí ar na leasuithe iarmhartacha ar an gComhaontú seo a mheasann sé a bheidh ag teastáil chun an Togra um Ordú Athraithe a chur i bhfeidhm;

13.5.3 cibé faisnéis eile a mheasann sé is gá.

13.6 Má aontaíonn an dá Pháirtí, síneoidh siad an Togra um Ordú Athraithe mar a fhoráiltear i Sceideal 6 agus coimeádfaidh gach Páirtí an Togra um Ordú Athraithe sínithe (anois “**Togra um Údarú Athraithe**” nó “**CAO**”) a thagann chun bheith ina leasú conartha agus ina chuid den Chomhaontú seo nuair a bheidh sé sínithe.

13.7 Ba cheart a mheas go bhféadfadh go n-éileodh aon athrú ar na Seirbhísí ar an RU, ar iarratas ón IM, na teorainneacha árachais a mhéadú agus clúdach breise a fháil ar chostas an RU.

13.8 Ní úsáidfear aon cheann de na nósanna imeachta faoi Chlásal 13 seo chun leasú conartha nó athrú ar an gComhaontú seo a chur i gcrích nach féidir a chur i gcrích ach amháin faoi fhorálacha Chlásal 26.7.

14 CUMARSÁID AGUS BAINISTÍOCHT CONARTHAÍ

14.1 Ainmneoidh an RU agus an IM Bainisteoirí Conartha chun déileáil leis na saincheisteanna go léir a thagann chun cinn le linn Théarma an Chomhaontaithe seo. Cuirfear ainmneacha agus sonraí teagmhála na mBainisteoirí Conarthacha in iúl i scríbhinn don Pháirtí eile ar shíniú an Chomhaontaithe seo. Ní mór aon athruithe ar an mBainisteoir Conartha a chur in iúl i scríbhinn don Pháirtí eile tráth nach lú ná mí amháin sula dtiocfaidh an t-athrú i bhfeidhm. Tá ainmneacha agus sonraí teagmhála na mBainisteoirí Conarthaí ceangailte ag Sceideal 5. Ní mór aon athruithe ar na sonraí seo a chur in iúl do na Páirtithe eile a luaithe is féidir agus a admháil ag na Páirtithe eile nó ní mheastar go bhfuil na sonraí leasaithe.

14.2 Freastalóidh Bainisteoir Conartha RU agus Bainisteoir Conartha IM ar chruinnithe rialta le linn Téarma an Chomhaontaithe seo maidir le feidhmiú na Seirbhísí. Tionólfar na cruinnithe sin ar fhógra réasúnach arna iarraidh sin do cheachtar Páirtí agus féadfar iad a thionól go pearsanta, ar an nguthán nó ar aon mheán eile ar a gcomhaontóidh na Páirtithe. Déanfaidh Bainisteoir Conartha RU agus Bainisteoir Conarthaí IM araon gach iarracht freastal ar na cruinnithe a iarrtar.

14.3 Reáchtálfar na cruinnithe a bhfuil cur síos orthu i gClásal 14.2 thuas chun aon saincheisteanna airgeadais, bainistíochta ginearálta conartha, tráchtála, athbhreithnithe feidhmíochta agus oibriúcháin nach nithe sábháilteachta iad a ndéileáiltear leo faoi SMS 16 chomh maith le réimsí díospóide a phlé Is iad na cruinnithe seo an chéad chéim chun díospóidí a réiteach mar atá leagtha amach i gClásal 29.1.1 den Chomhaontú seo. Beidh gach cumarsáid maidir le cúrsaí sábháilteachta mar atá leagtha amach i bPrótacail Chumarsáide SMS 16 & 17 maidir le Saincheisteanna Sábháilteachta ag Sceideal 4 agus ní mór cloí leo.

14.4 I dteannta leis na cruinnithe rialta a bheidh ar siúl idir Bainisteoir Conartha RU agus Bainisteoir Conarthaí IM ar feadh Théarma an Chomhaontaithe seo, eagróidh na Páirtithe freisin agus freastalóidh siad ar chruinniú oibríochtaí, a mbeidh a mhinicíocht le comhaontú ag na Páirtithe. Cuirfidh an IM agus an RU na hionadaithe ábhartha ar fáil chun freastal ar na cruinnithe seo.

14.5 Is é Bainisteoir Conarthaí an RU a dhéanfaidh riarachán foriomlán an Chomhaontaithe seo ar thaobh an RU atá údaraithe ag an RU chun gach ábhar riaracháin agus oibriúcháin ó lá go lá a chomhaontú le IM i ndáil leis an gComhaontú seo.

14.5 Chun amhras a sheachaint, ní údaróidh aon ní sa chlásal 14 seo Bainisteoir Conartha RU nó Bainisteoir Conarthaí IM aon athrú nó leasú conartha a chomhaontú de réir clásal 26.7.

15. RIACHTANAIS ÁRACHAIS

15.1 Aontaíonn an RU na hárachais atá leagtha amach i Sceideal 9 a ghabhann leis an gComhaontú seo a choimeád ar feadh an téarma áirithe a shonraítear i ngach cás le hárachóirí arna gceadú ag IM.

15.2 Roimh an Dáta Tosaithe agus ag am ar bith ina dhiaidh sin má iarrann IM é, soláthróidh an RU deimhnithe árachais agus/nó cóipeanna deimhnithe de na polasaithe ar fad ag deimhniú go bhfuil gach árachas dá dtagraítear thuas i bhfeidhm ar feadh na dtréimhsí sonraithe. Tabharfaidh an RU fógra chuig an IM láithreach má scoireann aon cheann de na hárachais de bheith ar fáil.

15.3 Aontaíonn, ionadaíonn agus barántaíonn an RU do CIE agus IM go ndéanfaidh polasaithe árachais dá leithéid IM agus CIÉ a shlánú freisin in aghaidh aon ghníomhartha, easnaimh, faillí agus/nó sárú ar aon oifigeach, seirbhísigh fostaithe, fochonraitheoirí agus/nó gníomhairí de chuid an RU nó go n-íompróidh na fochonraitheoirí agus na gníomhairí sin árachas go dtí na leibhéil chéanna agus ar théarmaí atá chomh fabhrach ar a laghad chuig an IM agus do CIE mar iad siúd a theastaíonn ón RU. Slánóidh an RU CIÉ agus IM as aon chaillteanas a bhainfidh siad as mainneachtain an RU an dualgas seo a chomhlíonadh.

15.4 Ba chóir do RU a thabhairt faoi deara go gceanglaítear sna polasaithe árachais a bhfuil cur síos orthu i Sceideal 9 slánaíocht chuig clásal an phríomhaí a shlánaíonn CIE agus IM go sonrath agus ní áireoidh aon cheann de na polasaithe a thuairiscítear i gClásal 15 seo aon téarmaí nó coinníollacha á rá nach mór don RU aon dliteanas a urscaoileadh sula bhféadfaidh sé nó sí é a ghnóthú ó na hárachóirí.

15.6 Má theipeann ar an RU aon chuid den chlúdach árachais a shonraítear i Sceideal 9 a sholáthar, féadfaidh IM é sin a dhéanamh ar feadh na tréimhse iomlán nó cuid den tréimhse a bhfuil an clúdach sin ag teastáil lena haghaidh, gan a bheith faoi aon oibleagáid é seo a dhéanamh agus féadfaidh sé aon chostais a thabhoídh sé le linn dó an cumhdach sin a fháil a asbhaint ó aon suimeanna a bheidh dlite don RU faoin gComhaontú, nó na suimeanna sin a ghnóthú ar shlí eile ón RU.

15.7 Beidh an RU faoi dhliteanas méid iomlán aon suimeanna inasbhainte nó barrachais is iníoctha faoi na polasaithe árachais sin a íoc, i gcás éileamh faoi aon cheann de na polasaithe dá dtagraítear i Sceideal 9.

15.8 Sa chás gur méid comhiomlán an leibhéal slánaíochta atá le soláthar faoi aon cheann de na polasaithe árachais, cuirfidh an RU in iúl don IM faoi aon éileamh a dhéanfar faoin polasaí sin láithreach. Coimeádann IM an ceart a iarraidh go soláthróidh beartais dá leithéid teorainn chomhiomlán ar leith maidir le haon éileamh a eascraíonn as nó a bhaineann leis an gComhaontú.

15.9 Gan dochar d'aon ní atá i gClásal 15 seo, má iarrtar air aon Seirbhísí a chur i gcrích, iarrann an IM ar an RU freisin aon cheann nó gach ceann de na teorainneacha slánaíochta árachais atá leagtha amach i Sceideal 9 a mhéadú nó árachas eile nó árachas breise a fháil, deimhneoidh an RU do IM an comhaontóidh nó nach gcomhaontóidh sé é sin a dhéanamh laistigh de 48 uair an chloig. Sula gcuirfidh sé na Seirbhísí sin i gcrích soláthróidh an RU fianaise shásúil óna bhróicéir árachais go bhfuil na hárachas breise sin i bhfeidhm agus beidh feidhm ag forálacha Chlásal 15 leis seo

mutatis mutandis. Mura bhfuil an RU sásta a chlúdach árachais a athrú, de réir mar a iarrann IM, ní dhéanfaidh an RU na Seirbhísí sin a chur i gcrích.

16. DLITEANAS AGUS SLÁNAÍOCHTAÍ

16.1 Aontaíonn an RU leis seo gach duine de CIÉ agus IM agus a gcuid oifigeach, bainisteoirí, fostaithe, seirbhíseach agus gníomhairí faoi seach a shlánú agus a shlánú i gcoinne na n-imeachtaí go léir, caingne, éilimh, cailteanais, damáistí, costais agus speansais eile de chineál ar bith a thabhaigh nó a d'fhulaing IM agus/nó CIÉ mar gheall ar fhaillí, earráid, gníomh, mainneachtain, easnamh, sárú conartha, nó sárú dualgais reachtúla i bhfeidhmiú na Seirbhísí an RU. Chun amhras a sheachaint, áirítear leis seo gach damáiste don chomhshaol agus aon damáiste don chomhshaol a dhéanann an RU go díreach nó go hindíreach i ndáil le hiompar earraí nó eile.

16.2 Aontaíonn an IM leis seo gach duine de CIÉ agus IM agus a gcuid oifigeach, bainisteoirí, fostaithe, seirbhíseach agus gníomhairí faoi seach a shlánú agus a shlánú i gcoinne na n-imeachtaí go léir, caingne, éilimh, cailteanais, damáistí, costais agus speansais eile de chineál ar bith a thabhaigh nó a d'fhulaing IM agus/nó CIÉ mar gheall ar fhaillí, earráid, gníomh, mainneachtain, easnamh, sárú conartha, nó sárú dualgais reachtúla i bhfeidhmiú na Seirbhísí an IM.

16.3 Gan teorainn a chur le Fochlásal 16.1, aontaíonn an RU gach duine de CIE agus IM agus a stiúirthóirí, oifigeach, bainisteoirí, fostaithe, seirbhísigh agus gníomhairí faoi seach a shlánú agus a shlánú ó na himeachtaí na gcaingne, na n-éileamh, na gcaillteanas, na ndamáistí, na gcostas (lena n-áirítear costais dlí), muirir, éilimh, caiteachais, dliteanas agus éileamh i leith aon ghalair, breoiteachta nó díobhála, nó bás aon duine ar bith, nó maidir le haon chaillteanas nó damáiste d'aon mhaoin nó d'aon chuid di de chuid IM nó CIÉ nó iad araon nó ó aon tríú páirtí de bharr nó de dhroim aon ghníomh, faillí, earráid, mainneachtain, neamhghníomh, sárú conartha nó sárú ar dhualgas reachtúil an RU maidir le feidhmiú na Seirbhísí nó le linn a bheith i láthair in áitreabh IM nó CIÉ nó in aon Suíomh ba chúis leis nó a eascraíonn as agus ina gcoinne.

16.4 Gan teorainn a chur le Fochlásal 16.2, aontaíonn an IM gach duine de CIE agus RU agus a stiúirthóirí, oifigeach, bainisteoirí, fostaithe, seirbhísigh agus gníomhairí faoi seach a shlánú agus a shlánú ó na himeachtaí na gcaingne, na n-éileamh, na gcaillteanas, na ndamáistí, na gcostas (lena n-áirítear costais dlí), muirir, éilimh, caiteachais, dliteanas agus éileamh i leith aon ghalair, breoiteachta nó díobhála, nó bás aon duine ar bith, nó maidir le haon chaillteanas nó damáiste d'aon mhaoin nó d'aon chuid di de chuid IM nó CIÉ nó iad araon nó ó aon tríú páirtí de bharr nó de dhroim aon ghníomh, faillí, earráid, mainneachtain, neamhghníomh, sárú conartha nó sárú ar dhualgas reachtúil an IM maidir le feidhmiú na Seirbhísí nó le linn a bheith i láthair in áitreabh RU nó CIÉ nó in aon Suíomh ba chúis leis nó a eascraíonn as agus ina gcoinne.

16.5 Ní bheidh aon Pháirtí sa Chomhaontú seo faoi dhliteanas d'aon Pháirtí eile as aon chaillteanas indíreach nó iarmhartach (lena n-áirítear caillteanas brabúis, conarthaí, cáilmheas, deis gnó nó coigilteas réamh-mheasta) ag éirí as an gComhaontú nó i dtaca leis ar aon chúis seachas mar a fhoráiltear don Phróiseas Leithdháilte Miontuairiscí Moill i Sceideal 7 nó don Phróiseas um Bainistiú Sealbhaithe Suaite i Sceideal 8.

16.6 Tabharfaidh IM agus RU araon fógra don pháirtí eile faoi na himthosca ábhartha as a n-eascraíonn éileamh a luaithe is indéanta le réasún tar éis dó teacht ar an eolas faoi na himthosca sin ar dtús agus déanfaidh sé gach beart réasúnach chun na himthosca is údar don éileamh sin agus aon chaillteanais a bhaineann leis an éileamh sin a chosc, a mhaolú agus a shrianadh. Maidir le damáiste don timpeallacht ní mór don RU gníomhú chun an damáiste sin a mhaolú nó a leigheas bunaithe ar an eolas is fearr atá ar fáil dó ag an am. Tá sé de cheart ag an IM rochtain ar rianta a shrianadh ar bhonn sealadach nuair is gá chun déileáil leis an damáiste sin.

17. COINBHLEACHTAÍ LEASA

17.1 Nochtfaidh RU do IM (agus tabharfaidh sé faoi deara go nochtfaidh aon fhochoinraitheoir do IM) laistigh de 48 uair an chloig tar éis dó aon choinbhleacht leasa a chur in iúl don RU aon choinbhleacht leasa nó choinbhleacht leasa féideartha le IM agus/nó le CIÉ a d'fhéadfadh a bheith aige nó ag a phearsanra faoi seach nó a d'fhéadfadh a bheith ag a phearsanra faoi seach.

17.2 I gcás aon choinbhleachta leasa, cinnfidh IM, dá lánrogha féin, maidir leis an ngníomh cuí. I gcás ina measann IM nach n-eascraíonn choinbhleacht leasa as an ábhar nó go bhfuil an choinbhleacht leasa neamhábhartha ceadóidh sé don scéal leanúint ar aghaidh. Sa chás go measann IM go bhfuil choinbhleacht leasa mar thoradh ar an ábhar féadfaidh sé cead a thabhairt do chúrsaí leanúint ar aghaidh ar an gcoinníoll go gcuirtear cosaintí iomchuí i bhfeidhm idir GS agus/nó CIÉ agus RU agus go bhfuil IM sásta go bhfuil siad i bhfeidhm.

18. DLÍ FOSTAÍOCHTA

18.1 Déanfaidh an RU gach dlí fostaíochta ábhartha (idir reacht agus dlí coiteann agus gach dlí is infheidhme) agus gach rialachán is infheidhme maidir lena fhostaithe a urramú agus a chomhlíonadh go hiomlán, agus, i gcás ina bhfuil oibleagáidí le comhlíonadh faoin gComhaontú seo, dlí agus Dlí fostaíochta uile na hÉireann a urramú agus a chomhlíonadh go hiomlán.

18.2 Coinneoidh an RU taifid agus sonraí scríofa (cibé acu i gcóipeanna crua nó i bhfoirm leictreonach) a thaispeánfaidh go bhfuil sé ag comhlíonadh an dlí agus an rialacháin fostaíochta sin go léir agus soláthróidh sé cóipeanna dá leithéid agus na bunleaganacha a fheiceáil do IM go pras arna iarraidh sin.

Deonóidh an RU rochtain ar a áitribh nó ar aon ionadaí údaraithe de chuid Gael ar a áitreabh nó ar aon áitreabh iomchuí ar fhógra réasúnach, chun críocha aon iniúchta ar thaifid agus sonraí den sórt sin (i cibé foirm, leictreonach san áireamh).

18.3 Beidh comhaltaí phearsanra an RU ina bhfostaithe den RU nó de chuid fochonraitheora. Ní bheidh freagracht ná dliteanas ar IM ná ar CIE i leith na bhfostaithe sin ná ní mheasfar IM ná CIÉ mar fhostóir na ndaoine sin nó aon fochonraitheora ná i leith aon luach saothair i leith daoine den sórt sin, ná ní bheidh aon ghaol fostaíochta idir IM nó CIE agus an RU nó pearsanra an RU nó aon chomhalta den RU leis sin.

19. IMRÉITEACH CÁNACH

19.1 Tá an Comhaontú seo ag brath ar Dheimhniú Imréitigh Cánach reatha a thabhairt ar aird ó Choimisinéirí Ioncaim na hÉireann chuig IM maidir leis an RU agus gach fochonraitheoir (más ann dó) agus tá aon íocaíocht ó IM faoin gComhaontú de choinníoll go mbeidh Deimhniú Imréitigh Cánach reatha ina sheilbh ag an gCoimisiún tráth na híocaíochta i leith an RU féin agus i leith gach fochonraitheora (más ann do). Ceanglófar ar an RU cóip de Dheimhniú Imréitigh Cánach a sholáthar don IM agus teastais bhunaidh a thabhairt ar aird de réir mar is gá.

19.2 Coimeádfaidh an RU a Dheimhniú Imréitigh Cánach (de réir mar a bheidh) cothrom le dáta i gcónaí ar feadh ré an Chomhaontaithe seo agus ní mór dó é a thabhairt ar aird do IM ar iarratas. Measfar gur sárú ábhartha conartha é sárú ar aon cheann d'fhorálacha Chlásal 19 seo.

20. BRONNTANAS ÉILLITHE AGUS ÍOCAÍOCHTAÍ AR CHOIMISIÚIN

20.1 Ní thairgfídh ná ní thabharfaidh RU ná ní tholeoidh RU aon bhronntanas nó comaoin d'aon chineál a thabhairt d'aon fhostaí nó ionadaí de chuid IM nó CIÉ mar aslú nó luach saothair as déanamh nó staonadh nó mar gheall ar aon ghníomh a dhéanamh i ndáil leis an gcomhaontú seo nó aon chomhaontú eile a fháil nó a fhorghníomhú le IM nó le CIE nó chun fabhar nó mífhobar a thaispeáint d'aon duine maidir leis an gcomhaontú seo nó le haon chomhaontú eile le IM.

20.2 Gan dochar d'aon fhoráil eile de Chlásal 20 seo, ní dhéanfaidh an RU, agus tabharfaidh sé faoi deara nach ndéanfaidh a phearsanra, aon chion faoi aon Dlíthe a chruthaíonn cionta i leith gníomhartha calaoiseacha nó a dhéanann aon chion faoi na hAchtanna um Éilliú a Chosc 1889 – 2001, an tAcht um Eitic in Oifigí Poiblí 1995 agus an tAcht um Chaighdeáin in Oifigí Poiblí 2001 agus aon rialacháin arna ndéanamh faoi aon reachtaíocht agus ní dhéanfar aon chion faoin dlí coiteann i leith gníomhartha calaoiseacha agus ní dhéanfaidh sé calaois ná iarracht calaois a dhéanamh ar IM agus/nó ar CIÉ.

20.3 Measfar gur sárú ábhartha conartha é sárú ar an gClásal 20 seo ag RU agus tabharfaidh sé teideal d'IM an Comhaontú seo a fhoirceannadh láithreach trí fhógra i scríbhinn de bhun fhorálacha Clásal 23.2.

21. FIONNRAÍOCHT

21.1 Féadfaidh IM, trí fhógra i scríbhinn a sheirbheáil ar an RU (fógra den sórt sin a sheirbheáil de réir fhorálacha Chlásal 27) a oibríochtaí nó aon chuid díobh chur ar fhionraí faoin gComhaontú seo a shonrú san fhógra fionraíochta agus go ceann cibé trátha agus ar cibé modh a leagfaidh IM amach ina fhógra fionraíochta. Déanfar íocaíocht i leith cibé oibleagáidí dá dtagraítear sa fhógra fionraí sin a fhionraí freisin de réir na dtéarmaí atá leagtha amach san fhógra sin agus de réir aon íocaíochtaí a dhéanfar de réir Clásal 21.

21.2 Beidh feidhm ag forálacha Fhochlásal 21.3 maidir le fionraí seachas i ndáil le fionraí arna eisiúint ag IM mar gheall ar mhainneachtain éigin nó sárú ag an RU ar a oibleagáidí faoin gComhaontú seo.

21.3 Faoi réir Fhochlásal 21.2, nuair a chuireann IM feidhmíocht aon cheann d'oibríochtaí an RU ar fionraí de bhun Fhochlásal 21.1 agus nach bhfuil an fhionraí sin mar thoradh ar aon mhainneachtain nó sárú ag an RU ar a oibleagáidí faoin gComhaontú seo, beidh an RU i dteideal cúiteamh a fháil ó IM i leith aon chostais mhéadaithe a thabhaíonn an RU le réasún mar gheall ar fhionraí den sórt sin de réir Sceideal 2.

21.4 Féadfaidh IM freisin, trí fhógra i scríbhinn chuig an RU (fógra den sórt sin a sheirbheáil de réir fhorálacha Chlásal 27), a chur ar fionraí, oibríochtaí an RU mar gheall ar sháruithe arís agus arís eile ar an gCóras Feidhmíochta agus/nó gan bearta feabhsaithe feidhmíochta a chur i bhfeidhm.

21.5 Beidh aon fhionraí gan dochar d'aon sárú ar an gComhaontú seo roimhe seo. Ní bheidh an RU i dteideal éileamh a dhéanamh i gcoinne IM ná CIÉ as cailteanas brabúis, costais, speansais, damáistí, cailteanas conarthaí nó aon chaillteanais eile a eascraíonn as nó a bhaineann le haon fhionraí ar na Seirbhísí, aon chuid díobh, seachas mar a fhoráiltear go sainráite faoi Chlásal 21 seo.

21.6 I gcás na Seirbhísí a chur ar fionraí (cibé cuma a éiríonn siad), beidh IM i dteideal, tráth ar bith, treoir i scríbhinn a thabhairt don RU chun oibriú na Seirbhísí a atosú agus déanfaidh an RU a luaithe is indéanta le réasún an treoir sin a chomhlíonadh.

21.7 I gcás ina leanann an fionraí ar feadh tréimhse sé (6) mhí, ag deireadh sé (6) mhí, beidh an RU i dteideal fógra i scríbhinn a eisiúint chuig an IM á cheangal ar IM fionraí na hoibleagáide nó na noibleagáidí a bhaint. Mura gcuirtear deireadh leis an bhfionraí laistigh de thríocha (30) lá tar éis don IM an fógra scríofa a fháil ón RU, beidh RU i dteideal an Comhaontú seo a fhoirceannadh trí fhógra i scríbhinn ar a laghad tríocha (30) Lá Oibre seirbheáilte ar na Páirtithe eile sa Chomhaontú seo.

22. FORCE MAJEURE

22.1 Ciallaíonn “**F ORCE M AJEURE**” sa Chlásal seo 22, **maidir le ceachtar Páirtí, imeacht nach bhfuil smacht réasúnach ag an bPáirtí sin air a bhaineann le gníomh Dé, cogadh, círéib, gníomh sceimhlitheoireachta, foláireamh slándála, achrann sibhialta, damáiste mailíseach, galair, lotnaid, timpiste, dóiteán, tuile nó stoirm nárbh fhéidir a sheachaint trí réamhchúraimí réasúnacha a ghlacadh, ag féachaint do gach ní a bhí ar eolas aige sular tharla an Force Majeure agus gach tosca iomchuí eile, a ghlacadh ach nár ghlac.**

22.2 Má dhéanann Force Majeure (“**an Páirtí ar a mbeidh Éifeacht**”) difear do Pháirtí ar bith, cuirfidh sé in iúl go pras i scríbhinn do na Páirtithe eile go mion réasúnta faoi chineál agus méid na gcúinsí i gceist.

22.3 D’ainneoin aon fhorála eile den Chomhaontú seo, measfar nach bhfuil an Páirtí ar a mbeidh Éifeacht ag sárú an Chomhaontaithe seo, nó faoi dhliteanas ar shlí eile do na Páirtithe eile, mar gheall ar aon mhoill ar chomhlíonadh nó ar neamhchomhlíonadh aon cheann dá oibleagáidí faoin gComhaontú seo a mhéid a bheidh an mhoill nó an neamhchomhlíonadh mar gheall ar aon Force Majeure ar thug sé fógra ina leith do na Páirtithe eile i gcomhréir le Fochlásal 22.2 agus déanfar an t-am chun na hoibleagáidí lena mbaineann a chomhlíonadh a fhadú dá réir sin.

22.4 Déanfaidh an Páirtí lena mbaineann a dianiarracht réasúnach chun éifeachtaí an Force Majeure ar chomhlíonadh a oibleagáidí faoin gComhaontú seo a mhaolú. I gcás Force Majeure, tiocfaidh na Páirtithe le chéile a luaithe is féidir chun na bealaí is fearr chun éifeachtaí Force Majeure a mhaolú a phlé.

22.5 Tabharfaidh an Páirtí lena mbaineann fógra láithreach i scríbhinn do na Páirtithe eile a luaithe a bheidh deireadh leis an Force Majeure agus athchromfaidh láithreach ar chomhlíonadh a oibleagáidí uile faoin gComhaontú seo.

22.6 Má leanann an Force Majeure as a leanann moill ar chomhlíonadh nó neamhchomhlíonadh Páirtí nó aon oibleagáidí faoin gComhaontú seo ar feadh níos mó ná trí (3) mhí tar éis an dáta ar a dtosaíonn an Force Majeure, féadfaidh aon Pháirtí an Comhaontú seo a fhoirceannadh trí fhógra i scríbhinn chuig na Páirtithe eile. Beidh feidhm ag forálacha Fhochlásail 22.5 go 22.7 go huile maidir le haon fhoirceannadh thíos.

22.7 Más rud é, mar gheall ar imeacht Force Majeure, nach bhfuil RU in ann na Seirbhísí a sholáthar go hiomlán nó go páirteach, beidh an ceart ag IM socrúithe eile a dhéanamh chun na Seirbhísí sin a sholáthar. Sna himthosca sin, ní bheidh oibleagáid ar IM a oibleagáidí faoin gComhaontú a atosú agus ní cheadófar don RU tosú arís ar na Seirbhísí a sholáthar go dtí go mbeidh deireadh le haon oibleagáidí conarthacha de chuid IM agus/nó CIÉ le tríú páirtí maidir le socrúithe malartacha den sórt sin a dhéanamh, mura gcomhaontófar a mhalairt idir an IM agus an RU.

23. FOIRCEANNADH

23.1 Tiocfaidh an Comhaontú seo i bhfeidhm ar an Dáta Tosach Feidhme agus, faoi réir na bhforálacha luathfhoirceanta dá bhforáiltear anseo, leanfaidh sé de lánfheidhm agus de lánéifeacht a thabhairt don Chomhaontú seo ar feadh ré an Téarma.

23.2 Má theipeann ar an RU:

23.2.1 Seirbhísí atá leagtha amach i Sceideal 1 Cuid B a oibriú;

23.2.2 na Muirir a íoc de réir Chlásal 9 agus Sceideal 2;

23.2.3 má sháraíonn (an RU) forálacha aon cheann de Chlásal 5 (Barántas agus Ionadaíochtaí RU); Clásal 15 (Ceanglais Árachais); Clásal 16 (Dliteanais agus Slánaíocht); Clásal 18 (Fostaíocht), Clásal 19 (Imréiteach Cánach Clásal 20 (Bronntanais Éillithe agus Íocaíochtaí an Choimisiúin); Clásal 28 (Fochonradh, Sannadh agus Nuachan);

23.2.4 an Comhaontú a thréigean nó sárú ábhartha nó leanúnach a dhéanamh air ar shlí eile agus go mainneoidh sé an sárú a leigheas (más féidir é a leigheas) laistigh de lá is fiche (21) tar éis fógra scríofa a fháil ó IM ag tabhairt sonraí faoin sárú agus á cheangal go ndéanfaí é a leigheas;

23.2.5 a thiocfaidh chun bheith féimheach, nó a dhéanann aon imshocraíocht nó comhshocraíocht lena chreidiúnaithe, nó tólacas nó sannadh chun leasa a chreidiúnaithe, nó má dhéantar aon iarratas faoi aon ghníomh féimheachta a bheidh i bhfeidhm de thuras na huaire chun a eastát a fhorlámhú, nó go ndeonóidh sé iontaobhaí thar ceann a chreidiúnaithe, nó más compánach é an RU a théann faoi leachtú deonach nó éigeantach (ach amháin chun críche athfhoirgníochta nó cónasctha), nó má cheaptar glacadóir nó scrúdaitheoir ar aon cheann dá shócmhainní; nó

23.2.6 dul faoi Athrú Rialaithe agus teipeann sé an IM a chur ar an eolas roimh ré;

23.2.7 calaois a dhéanamh agus/nó iarracht calaois a dhéanamh ar IM nó CIÉ.

Féadfaidh IM, gan dochar d'aon cheart nó leigheas eile, an Comhaontú a fhoirceannadh trí fhógra scríofa ina thaobh a thabhairt don RU chun éifeacht a ghlacadh de réir Chlásal 27 (Fógraí agus Seirbhís) nó ar cibé lá eile a shonrófar san fhógra.

23.3 Má thagann coinníollacha chun cinn a fhágann gur inmholta nó riachtanach an Comhaontú a fhoirceannadh, i dtuairim IM, féadfaidh IM an Comhaontú seo a fhoirceannadh ar fhógra scríofa 30 Lá Oibre don RU (an “**Tréimhse Foirceannadh**”). Déanfar foirceann den sórt sin ar an modh a shonrófar san fhógra sin agus beidh sé gan dochar d'aon Mhuirir a bheidh dlite ag an RU ar dháta an fhoirceanta. Le linn na Tréimhse Foirceanta, comhaontóidh an RU agus an IM an t-amchlár le haghaidh aistarraingt Seirbhísí ag an RU agus an nós imeachta chun Seirbhísí a aistriú chuig an RU reatha, más ann dó.

23.4 I gcás go bhfoirceanntar an Comhaontú ar chúis ar bith, bainfidh an RU a mhaoin go léir de na Bealaí Líonra agus Láithreacha eile agus bealaí rochtana nach leis an gComhaontú iad maoin agus láithreacha CIÉ agus IM i staid shábháilte, ináitrithe agus slachtmhar chun sástachta CIÉ agus IM.

23.5 Ní bheidh IM faoi dhliteanas don RU i leith aon chailiteanas indéach nó iarmhartach (lena n-áirítear cailiteanas brabúis, conarthaí, cáilmheas, deis gnó nó coigilteas a bhfuiltear ag súil leis) ag éirí as an gComhaontú nó i dtaca leis ar chúis ar bith.

23.6 Ní dochar foirceannadh an Chomhaontaithe seo do chearta agus leigheasanna aon Pháirtí i ndáil le haon fhaillí, easnamh nó mainneachtain de chuid aon Pháirtí eile roimh fhoirceannadh.

23.7 D'ainneoin fhoirceannadh an Chomhaontaithe, leanfaidh forálacha an Chomhaontaithe de bheith ina gceangal ar gach Páirtí a mhéid agus a mhéid is gá chun éifeacht a thabhairt dá gcearta agus dá n-oibleagáidí faoi seach thíos.

24. RÚNDACHT

24.1 Ciallaíonn **“Faisnéis faoi Rún”** gach faisnéis rúnda a nochtar (i scríbhinn, ó bhéal nó ar mhodh eile agus go díreach nó go hindíreach) ag Páirtí (an **“Páirtí Nochta”**) do na Páirtithe/páirtí eile (an **“Páirtí Glactha”**) cibé acu roimh dháta an Chomhaontaithe seo nó dá éis lena n-áirítear, gan teorainn, faisnéis a bhaineann le caibidlíocht, forálacha agus ábhar an Chomhaontaithe seo nó oibríochtaí, próisis, pleananna nó intinní, fios gnó, cearta deartha, rúin trádála nó rúin trádála an Pháirtí Nochta.

24.2 Faoi réir fhochlásal 24.3 le linn Théarma an Chomhaontaithe seo agus tráth ar bith tar éis an Comhaontú seo a fhoirceannadh nó a dhul in éag (ar chúis ar bith) déanfaidh an Páirtí Glactha:

24.2.1 ní fhéadfar aon Fhaisnéis faoi Rún a úsáid chun aon chríche seachas i gcomhlíonadh a oibleagáidí faoin gComhaontú seo;

24.2.2 ní ceadmhach aon Fhaisnéis Rúnda a nochtadh d’aon duine ach amháin le toiliú i scríbhinn roimh ré ón bPáirtí Nochta nó de réir fhochlásal 24.3; agus

24.2.3 déanfar gach iarracht cosc a chur ar nochtadh Faisnéise Rúnda.

24.3 Féadfaidh an Páirtí Glactha faisnéis a nochtadh a bheadh ina Fhaisnéis Rúnda murach sin más rud é agus a mhéid a;

24.3.1 ceanglaítear é de réir Dlíthe;

24.3.2 i gcás IM, tá gá le nochtadh ó pháirtí leasmhara nó Aire de chuid Rialtas na hÉireann;

24.3.3 gur tháinig an fhaisnéis os comhair an phobail nó go bhfuil an páirtí Glactha ar an eolas faoi seachas trí shárú ar an gclásal 24 seo nó ar aon chomhaontú rúndachta eile leis an bPáirtí Nochta ag an bPáirtí Glactha;

24.3.4 ceanglaítear é de réir oibleagáidí conarthacha atá ann faoi láthair a bhfuil an Páirtí Nochta feasach orthu;

24.3.5 éilíonn aon chomhlacht rialála nó rialtais a bhfuil sé faoina réir; nó

24.3.6 déantar an nochtadh dá chomhairleoirí gairmiúla, iniúchóirí nó baincээрí nó d’aon stiúrthóirí nó oifigigh dá chuid a mhéid is gá le réasún chun críche an Chomhaontaithe seo a nochtadh. Ní mór gach faighteoir den sórt sin a chur ar an eolas faoi chineál rúnda na faisnéise agus faoi fhorálacha rúndachta an Chomhaontaithe seo.

25. ATHEAGRÚ IM AGUS/NÓ CIE

25.1 D’ainneoin aon ní dá mhalairt sa Chomhaontú seo, dá mba cheart don IM agus/nó do CIE nó do Rialtas na hÉireann nó d’aon Aire nó Roinn dá chuid an gnó a atheagrú agus/nó struchtúr dlíthiúil IM agus/nó CIE (trí bhíthin a ngnóthaí faoi seach a roinnt nó a athstruchtúrú idir dhá chomhlacht corpraithe nó níos mó, comhlachtaí reachtúla, rannáin, fochuideachtaí, cuideachtaí, a thugann teideal nó ar shlí eile (**“Eintitis”**) féadfar oibleagáidí IM agus CIE anseo thíos a roinnt idir na hEintitis sin agus déileálfadh an RU dá éis sin leis na hEintitis sin ionann is dá mba conradh idir an RU agus na hEintitis sin na codanna den Chomhaontú seo a bhaineann le gnó na nEintiteas sin.

26. ILGHNÉITHEACH

26.1 Fógraí: Ní dhéanfar aon fhógra, ciorclán nó cumarsáid a bhaineann le hábhar an Chomhaontaithe seo nó le haon ábhar atá coimhdeach leis nó a bhaineann leis (seachas a mhéid a cheanglaítear le Dlíthe) déanta ag an RU iad nó seolfar é gan toiliú i scríbhinn roimh ré ó IM.

Níl feidhm ag an bhFo-Chlásal seo maidir le haon fhógra poiblí, cumarsáid nó ciorclán atá le déanamh nó le seoladh ag an RU má cheanglaítear é de réir Dlíthe infheidhme nó comhlacht rialaitheach nó rialtais lena mbaineann sé.

26.2 Tarscaoiltí agus Leigheasanna Malartacha: Ní dhéanfaidh mainneachtain aon Pháirtí aon fhoráil den Chomhaontú seo a fhorghníomhú difear ar dhóigh ar bith dá cheart ina dhiaidh sin chun a cheangal ar na Páirtithe eile comhlíonadh iomlán a éileamh, ná ní mheasfar ná ní mheasfar gur tarscaoileadh ar aon sárú ar aon fhoráil ina dhiaidh sin é tarscaoileadh aon sárú ar aon fhoráil den Chomhaontú seo nó gur tarscaoileadh ar an bhforáil féin é. Ní oibreoidh nó forléireofar aon mhoill, neamhghníomh nó imghabháil ar thaobh aon Pháirtí sa Chomhaontú seo ag feidhmiú aon chirt, cumhachta, pribhléide nó leigheas dá bhforáiltear le Dlíthe nó faoin gComhaontú seo a oibríonn chun na cearta, an chumhacht, an phribhléid nó an leigheas sin a dhocrú, nó a oibríonn mar tharscaoileadh orthu. Má fheidhmíonn IM nó CIÉ go haonar nó go páirteach aon chirt, cumhachta, pribhléide nó leigheas dá bhforáiltear le Dlíthe nó faoin gComhaontú seo, ní choiscfidh sé, cibé acu a fheidhmítear nó nach bhfeidhmítear é, aon fheidhmiú eile nó a thuilleadh.

26.3 Scaradh: Tá gach ceann d'fhorálacha an Chomhaontaithe seo inscartha agus éagsúil ó na cinn eile agus má bhíonn, nó má thagann forálacha den sórt sin chun bheith neamhbhailí, mídhleathach nó neamh-infheidhmithe go hiomlán nó go páirteach, measfar, go feadh méid na heasláine, na mídhleathacha nó na neamh-infhorghníomhaitheachta sin, nach cuid den Chomhaontú seo é an téarma, an fhoráil nó an chuid sin agus nach bhfuil bailíocht, dlíthiúlacht nó neamh-infhorghníomhacht de na forálacha atá fágtha, ní dhéanfaidh siad difear nó lagú ar aon slí dá bharr sin.

26.4 Costais agus Speansais: Mura bhforáiltear a mhalairt go sainráite sa Chomhaontú seo, íocfaidh gach Páirtí a chostais agus a chaiteachais féin a bhaineann leis an gComhaontú seo a chaibidil, a ullmhú, a chur i gcrích agus a chur chun feidhme.

26.5 Dearbhú Breise: Déanfaidh gach Páirtí, ar a chostas féin, ó am go ham agus ar na Páirtithe eile de cheangal air nó uirthi déanamh amhlaidh, anois nó tráth ar bith sa todhchaí, gach gníomh den sórt sin a dhéanamh nó a thabhairt i gcrích agus/nó a fhorghníomhú nó a thabhairt ar aird ar gach doiciméad den sórt sin a fhorghníomhú i bhfoirm a shásóidh na Páirtithe eile a mheasfaidh na Páirtithe eile a bhfuil riachtanach le réasún, chun lánéifeacht a thabhairt don Chomhaontú seo.

26.6 Comhairliúchán le Tríú Páirtithe: Gan dochar dá oibleagáidí eile, tabharfaidh an RU cúnaimh agus soláthróidh sé cibé faisnéis a fhéadfaidh IM agus/nó CIÉ a éileamh le réasún do cibé páirtithe eile a fhéadfaidh IM agus/nó CIE conradh a dhéanamh leis nó smaoineamh ar chonradh a dhéanamh leis ó am go chéile. Ní chuirfidh aon ní sa Chomhaontú seo ceangal ar an RU aon Fhaisnéis Rúnda a sholáthar.

26.7 Athrú agus Leasú Conartha: Ní bheidh gach leasú agus athrú ar an gComhaontú seo bailí ach amháin má tá siad i scríbhinn agus sínithe ag gach Páirtí nó thar ceann gach Páirtí. Ní athrófar an Comhaontú seo ach amháin mar a fhoráiltear san Fhochlásal seo 26.7.

26.8 Leigheasanna Carnach: Is cearta carnacha iad na cearta, na cumhachtaí, na pribhléidí agus na leigheasanna atá ag IM nó ag CIÉ dá bhforáiltear sa Chomhaontú seo agus ní eisiáimh iad ó aon cearta, cumhachtaí, pribhléidí agus leigheasanna a mbeadh sé ina dteideal thairis sin faoin dlí coiteann nó faoin reacht.

26.9 Gan Chomhpháirtíocht: Ní dhéanfaidh aon ní sa Chomhaontú seo ná aon ghníomhaíocht a dhéanfaidh na Páirtithe cruthaithe nó léirmhínte nó forléirithe mar ní a chruthóidh de bhun an Chomhaontaithe seo comhpháirtíocht, comhlachas, comhfhiontar nó eintiteas comhoibríoch eile idir IM, CIE agus RU.

26.10 Scoip an Údaráis: Ní bheidh aon cheart, cumhacht nó údarás ag aon Pháirtí chun aon chomhaontú a dhéanamh, nó gníomhú ar son, nó gníomhú mar ghníomhaire nó ionadaí nó chun bheith ina ghníomhaire nó ina ionadaí nó ina cheangal ar na Páirtithe eile mura bhforáiltear a mhalairt go sainráite sa Chomhaontú seo.

Gníomhóidh RU mar chonraitheoir neamhspleách.

26.11 Cóipeanna Féadfaidh na Páirtithe an Comhaontú seo a fhorghníomhú in aon líon cóipeanna agus ar chóipeanna ar leith, ach ní bheidh éifeacht leis amhlaidh go dtí go mbeidh cóip amháin ar a laghad forghníomhaithe ag gach Páirtí. Beidh gach cóip ina bhunchomhad den Chomhaontú seo, ach ní bheidh sna cóipeanna go léir le chéile ach an t-aon ionstraim amháin.

26.12 Athrú Dlí: Tabharfaidh gach Páirtí sa Chomhpháirt seo fógra i scríbhinn do na Páirtithe eile maidir le haon athrú ar na Dlíthe is infheidhme, lena n-áirítear aon athrú rialála, a dtiocfaidh an Páirtí sin ar an eolas faoi a fhéadfaidh baint a bheith aige le soláthar na Seirbhísí nó le comhlíonadh an Chomhaontaithe seo go pras tar éis don Pháirtí sin teacht ar an eolas faoi aon athruithe den sórt sin. Oibreoidh na Páirtithe le chéile de mheon macánta chun tionchar na n-athruithe sin ar an gcaoi a soláthraítear nó a gcuirfear na Seirbhísí ar fáil a shainaithint. Comhaontaíonn na Páirtithe dul i mbun caibidlíochta de mheon macánta chun na hathruithe ar na Seirbhísí agus an costas agus an fhreagracht chun an t-athrú sin a chur i bhfeidhm a chomhaontú. Síneoidh na Páirtithe aon chomhaontú a dtiocfaidh na Páirtithe air i scríbhinn i gcomhréir le Fo-Chlásal 26.7.

27 FÓGRAÍ AGUS SEIRBHÍS

27.1 Is i scríbhinn a bheidh gach fógra foirmiúil a thabharfar faoin gComhaontú seo agus ní fhéadfar é a sheoladh nó a sheirbheáil trí ríomhphost (ach ní féidir cóipeanna díobh a sheoladh trí ríomhphost chun críocha faisnéise amháin toisc nach seirbheáil fógraí é tarchur le ríomhphost). Féadfar cumarsáid laethúil idir na Páirtithe chun críocha an Comhaontú a oibriú nó a sheoladh trí ríomhphost nó mar a chomhaontaítear a mhalairt.

27.2 Measfar gur leor aon fhógraí má sheoltar iad leis an bpost cláraithe réamhíochta nó de lámh chuig na Páirtithe ag na seoltaí atá liostaithe agus marcáilte le haghaidh aird na ndaoine a shonraítear sa Chomhaontú seo agus, i gcás inar postáladh é, measfar é a bheith tugtha ar an gceathrú lá tar éis an fógra a phostáil agus nár cuireadh ar ais chuig an seoltóir ina fhianaise leordhóthanach gur tugadh an fógra go cuí. Maidir le fógraí a sheoltar de lámh, measfar iad a bheith seachadta nuair a fhaightear iad.

27.3 Féadfaidh aon Pháirtí trí fhógra i scríbhinn chuig na Páirtithe eile (seirbheáilte i gcomhlíonadh an chlásail seo 27) an seoladh agus an fógra páirtí nach mór fógraí a sheoladh chuige nó a sheachadadh faoin gComhaontú seo a athrú. Déanfar CIÉ a chóipeáil ar gach fógra a eiseoidh nó a sheirbheálfad IM nó RU.

28. FOCHONRAITHEOIREACHT SANNADH AGUS NUACHAN

28.1 Is ceapachán pearsanta don RU é an ceapachán seo agus ní fhéadfaidh an RU an t-iomlán nó aon chuid den Comhaontú seo a shannadh, a fochonradh, a athnuachan, a mhorgáiste, a mhuirearú, leas a chruthú in aon iontaobhas nó aon chuid de, nó aon cheann de chearta, sochair nó oibleagáidí an RU sa Chomhaontú seo nó faoi nó aon chuid de, go díreach nó go hindíreach d'aon duine nó daoine gan ceadú roimh ré i scríbhinn ó IM agus ó CIÉ. Féadfaidh CIÉ agus/nó IM toiliú a choinneáil siar dá lánrogha féin.

28.2 Beidh IM agus CIE i dteideal téarmaí agus coinníollacha uile an Chomhaontaithe seo, nó cuid díobh, a aistriú, a shannadh nó a nuachóiriú agus tabharfaidh siad fógra pras don RU maidir le haistriú, sannadh nó nuachan. Déanfaidh an RU na gníomhartha go léir, agus forghníomhóidh sé gach doiciméad is gá chun éifeacht a thabhairt don aistriú, don sannadh nó don nuachan sin.

28.3 Ní cheadófar don RU na Seirbhísí iomlána, cuid de na Seirbhísí nó aon cheann de na Bealaí Líonra a ligean ar fochonradh.

28.4 Más gá don RU fochonraitheoir a úsáid ar chúis ar bith, caithfidh sé iarratas a dhéanamh i scríbhinn chuig IM chun fochonraitheoir a cheapadh (nó a athrú) agus ní mór dó fógra i scríbhinn nach lú ná deich (10) Lá Oibre a thabhairt do IM maidir le ceapachán beartaithe den sórt sin mar aon le sonraí mionsonraithe an fochonraitheora beartaithe, a thaithí ábhartha agus cuntais iniúchta i gcás ina n-iarrann IM é, mar aon le cóipeanna deimhnithe de na ceadúnais, na ceadanna agus na n-údaruithe go léir agus na cáilíochtaí agus na n-árachas agus deimhniú imréitigh cánach an fochonraitheora beartaithe, agus an dáta tosaithe atá beartaithe agus raon feidhme obair an fochonraitheora.

Níl aon oibleagáid ar an IM glacadh le haon iarratas chun fochonraitheoir a cheapadh. Ar mhaithe le hamhras a sheachaint, admhaíonn an RU leis seo go bhfuil an RU faoi dhliteanas do gach IM agus CIE as gach gníomh, mainneachtain, easnamh agus faillí a dhéanann fochonraitheoirí an RU amháil is dá mba gníomhartha, mainneachtainí, easnamh agus faillí an RU iad.

28.5 Comhaontú Comhthaobhach: Tá aon cheadú IM d'aon fhoichonraitheoir molta den RU faoi réir agus coinníollach ar an bhfoichonraitheoir beartaithe Comhaontú Comhthaobhach a dhéanamh le IM agus le CIE san fhoirm atá ar fáil ó IM mar atá leagtha amach i Sceideal 11.

28.6 Déanfaidh an RU aon fhaisnéis a iarrfaidh IM maidir leis na foichonraitheoirí sin a thabhairt do IM ó am go ham le linn an Téarma.

28.7 Measfar sárú ar fhorálacha Chlásal 28 seo a bheith ina sárú ábhartha conartha a thugann teideal d'IM an Comhaontú seo a fhoirceannadh de bhun fhorálacha Chlásal 23 (Foirceannadh).

29. PRÓISEAS RÉITIGH DÍOSPÓIDÍ

29.1 Má éiríonn aon díospóid nó difríocht idir na Páirtithe sa Chomhaontú seo maidir le haon ní nó rud a éireoidh faoin gComhaontú seo nó i dtaca leis, comhaontaíonn gach Páirtí ar dtús iarracht a dhéanamh de mheon macánta iarracht a dhéanamh aon díospóid a réiteach sula rachfar i muinín dlíthíochta nó aon nós imeachta um réiteach díospóide, cibé áit a éireoidh. Má bhaineann an díospóid le Nóiméid Moill, ní mór an Próiseas Leithdháilte Nóiméid Moill atá leagtha amach i Sceideal 7 a leanúint ar dtús. I gcás nach bhfuil aon ábhar nó rud is ábhar do dhíospóid réitithe ag cruinniú míosúil idir IM agus an RU, nó laistigh de thréimhse míosa ó dháta an chruinnithe ag a pléadh an t-ábhar ar dtús, (dá ngairtear **“Díospóid”** anseo feasta), féadfaidh aon Pháirtí fógra (**“Fógra Díospóide”**) a sheirbheáil ar na daoine eile, arna sheirbheáil de réir Chlásal 27 ag leagan amach cineál na díospóide agus sonraíocht na saincheisteanna gan réiteach. Déileálfar leis an ábhar mar a leanas:

29.1.1 cuirfean an Díospóid ar aghaidh ar an gcéad áitiú chuig Bainisteoir Conartha IM agus chuig Bainisteoir Conartha an RU;

29.1.2 mura bhfuil an Díospóid réitithe laistigh de dheich (10) Lá Oibre ó dháta eisiúna an Fhógra Díospóide, déanfar an t-ábhar a tharchur chuig comhalta d'fhoireann bainistíochta sinsearaí IM a bheidh ainmnithe ag IM agus chuig comhalta d'fhoireann bainistíochta sinsearaí an RU;

29.1.3 mura bhfuil an Díospóid réitithe laistigh de dheich (10) Lá Oibre tar éis é a tharchur faoi Fhochlásal 29.1.2, cuirfean an cheist faoi bhráid Phríomhoifig Feidhmiúcháin (**“POF”**) de chuid IM agus faoi bhráid Phríomhoifig Feidhmiúcháin (**“POF”**) de chuid RU.

29.2 Ní choiscfidh aon ní sa Nós Imeachta um Réiteach Díospóide atá leagtha amach i gClásal 29 na Páirtithe nó aon Pháirtí ó aon chúirt dlínse inniúla a lorg ordú eastramhach lena gcuirtear srian ar na Páirtithe eile nó ar aon Pháirtí ó aon ghníomh a dhéanamh nó lena gcuirtear iallach ar na Páirtithe eile nó ar aon Pháirtí aon ghníomh a dhéanamh.

29.3 Aontaíonn gach Páirtí go ngníomhóidh sé go cairdiúil agus le hintinn mhaith chun aon Díospóidí a tharchuirtear de bhun Chlásal 29 seo a réiteach. Tiocfaidh ionadaithe údaraithe na bPáirtithe dá dtagraítear i gClásal 29 seo le chéile go pras tar éis Díospóid a tharchur (ag freastal go pearsanta nó trí shaoráidí físchomhdhála nó gutháin) chun an bealach ina réiteofar an Díospóid a idirbheartú agus a chomhaontú. Iompróidh gach ceann de na Páirtithe a chostais féin agus/nó a chostais féin a bhaineann leis na cruinnithe, na comhráit agus na comhaontuithe sin. Chun amhras a sheachaint, tabharfar fógra do CIÉ faoi na cruinnithe go léir a mbeidh Díospóid á plé agus beidh sé i dteideal freastal air.

29.4 Admhaíonn na Páirtithe go bhfuil gach imeacht, plé, cruinniú, caibidlíocht, ráiteas, uiríoll, bídís ó bhéal nó i scríbhinn, a dhéanfaidh aon duine d'ionadaithe údaraithe na bPáirtithe i gcúrsa aon iarrachta aon Díospóid faoin gClásal 29 seo a réiteach, ag aon cheann de na leibhéil údaráis a bhfuil tuairisc orthu i gClásal 29 thuas, faoi rún ag na Páirtithe agus a dhéantar gan dochar do chearta aon cheann de na Páirtithe in aon dlíthíocht, todhchaí nó ar feitheamh, nó in aon nós imeachta eadrána nó idirghabhála.

29.5 Ní oibreoidh aon ní sa Nós Imeachta um Réiteach Díospóide a shamhlaítear le Clásal 29 seo nó i réiteach aon Díospóide a chomhaontóidh na Páirtithe arb ionann é agus leasú conartha nó athrú ar aon fhoráil den Chomhaontú seo. Ní dhéanfar aon leasú nó athrú ar an gComhaontú seo ach amháin de réir forálacha an Chomhaontaithe seo.

29.6 Má thagann na Páirtithe ar chomhaontú maidir le réiteach na Díospóide, déanfar an comhaontú a thaifeadadh i scríbhinn i ndoiciméad san Fhoirm Chomhaontaithe agus beidh sé ina cheangal ar na Páirtithe a luaithe a bheidh sé sínithe ag a n-ionadaithe cuí-údaraithe.

29.7 Mura réitítear Aighneas a tarchuireadh chuig POF an IM agus chuig POF an RU de bhun Fhochlálal 29.1.3 laistigh de fiche (20) Lá Oibre ón tarchur sin, féadfaidh aon Pháirtí an Díospóid a tharchur chuig cúirteanna na hÉireann, ar choinníoll, faoi réir Fho-Chlálal 29.2, tá iarracht déanta ag na Páirtithe an Díospóid a réiteach le hintinn mhaith trí phlé cairdiúil ar an modh a shamhlaítear le Clálal 29 seo.

30. AN COMHAONTÚ IOMLÁN

30.1 Tá an comhaontú iomlán idir na Páirtithe sa Chomhaontú seo agus sna doiciméid dá dtagraítear anseo maidir le haon Chomhaontú(aithe) Comhthaobhach(a) arna fhorghníomhú agus ina bhfuil na téarmaí go léir ar chomhaontaigh na Páirtithe maidir lena ábhar, agus gabhann an Comhaontú seo ionad gach dréachta, gach comhaontú, chonartha agus na ngealltanais sin roimhe seo agus múchtar é

30.2 Admhaíonn RU nach bhfuil sé meallta chun an Comhaontú seo a dhéanamh trí ráiteas nó gealltanais, nach bhfuil sa Chomhaontú seo.

30.3 Níl IM agus/nó CIÉ faoi dhliteanas i gcothromas, i gconradh nó i dtort nó in aon slí eile i leith ionadaíochta nach bhfuil leagtha amach sa Chomhaontú seo.

30.4 Ní bheidh d'éifeacht ag aon ní sa Chlálal 30 seo aon dliteanas de chuid Páirtí a eascraíonn mar thoradh ar chalaíochas ar bith a theorannú nó a shrianadh.

31. DLÍ AGUS DLÍNSE RIALAITHE

31.1 Déanfar an Comhaontú seo a rialú agus a fhorléiriú ar gach slí de réir dhlíthe na hÉireann.

31.2 Comhaontaíonn na Páirtithe gan fáil go brach air go mbeidh dlínse eisiach ag cúirteanna na hÉireann aon agra dlí, caingean nó bearta a éisteacht agus a chinneadh agus chun aon díospóidí a réiteach a éireoidh as an gComhaontú seo nó nach bhfuil réitithe i ndáil leis an nós imeachta um réiteach díospóidí leagtha amach i gClálal 29 agus, chun na gcríoch sin, géilleann gach ceann de na Páirtithe sa mhír seo gan fáil go brach air do dhlínse eisiach chúirteanna na hÉireann agus aon agóid a tharscaoileadh gan fail go brách air ar fhorais ionaid nó fóraim neamh-ionaid nó forais dá samhail.

I BHFIANÁISE AIR SIN déantar an Comhaontú seo a fhorghníomhú go cuí mar Ghníomhas an lá agus an bhliain a scríobhadh ar dtús anseo agus roimhe seo.

SÍNITHE le haghaidh agus thar ceann ag

[RU]

i láthair:

Finné le síniú

Seoladh an fhinné

Slí bheatha an fhinné

SÍNITHE le haghaidh agus thar ceann ag

BAINISTEOIR BONNEAGAIR

i láthair:

Finné le síniú

Seoladh an fhinné

Slí bheatha an fhinné

SÍNITHE le haghaidh agus thar ceann ag

CÓRAS IOMPAIR ÉIREANN

i láthair:

Finné le síniú

Seoladh an fhinné

Slí bheatha an fhinné

SCEIDEAL 1 - SEIRBHÍSÍ

Cuid A – Seirbhísí arna Sholáthar ag IM

Mar chuid den Chonradh Rochtana Riain seo, beidh RUanna i dteideal an phacáiste íosta rochtana agus rochtain riain ar shaoráidí seirbhíse agus ar sholáthar seirbhísí mar atá leagtha amach thíos:

Cuimsíonn an Pacáiste Rochtana Íosta:

- (a) Láimhseáil iarratas ar acmhainn bonneagair;
- (b) An ceart chun acmhainn arna dheonú a úsáid;
- (c) Pointí reatha riain agus acomhail a úsáid;
- (d) Rialú traenach lena n-áirítear comharthaíocht, rialáil, seoladh agus cumarsáid agus soláthar faisnéise ar ghluaiseacht traenacha;
- (e) Faisnéis eile go léir a theastaíonn chun an tseirbhís ar deonaíodh acmhainn di a chur i bhfeidhm nó a oibriú;

Áireofar le rochtain riain ar shaoráidí seirbhísí agus ar sholáthar seirbhísí, i gcás ina bhfuil siad ar fáil:

- (a) Úsáid trealamh soláthair leictirigh le haghaidh srutha tarraingthe, má tá sé ar fáil féadfaidh RU úsáid a bhaint as an trealamh soláthair leictreach le haghaidh srutha tarraingthe, a bhfuil a chostas san áireamh laistigh den Taraif Pacáiste Rochtana Íosta.
 - (b) Rochtain riain ar shaoráidí Athbhreoslaithe;
 - (c) Rochtain riain ar stáisiúin Paisinéirí, ar a bhfoirgnimh agus ar shaoráidí eile;
 - (d) Rochtain riain ar chríochfoirt Lastais;
 - (e) Clóis eagraithe;
- Féadfaidh RU úsáid a bhaint as na háiseanna Foirmithe Traenach atá ar fáil a bhfuil a gcostas san áireamh san Taraif Pacáiste Rochtana Íosta.
- (f) Saoráidí foirmithe traenach;
- Féadfaidh RU úsáid a bhaint as na háiseanna Foirmithe Traenach atá ar fáil a bhfuil a gcostas san áireamh san Taraif Pacáiste Rochtana Íosta.
- (g) Taobhlaigh stórála;
- Féadfaidh RU úsáid a bhaint as na taobhlaigh Stórála atá ar fáil a bhfuil a gcostas san áireamh san Taraif Pacáiste Rochtana Íosta.
- (h) Rochtain riain ar áiseanna Cothabhála agus ar shaoráidí teicniúla eile

Seirbhísí Breise

Sruth Tarraingthe

Íocfaidh RU as úsáid an tsoláthair leictreachais.

Seirbhísí d'iompair eisceachtúla agus earraí contúirteacha

Ní mór iarratais ar Chonairí don chineál seo iompair a dhéanamh le fógra 30 lá ar a laghad mar gheall ar an ngá le measúnú agus réiteach a dhéanamh ar aon neamh-chomhoiriúnacht le hIarnród Éireann. Áirítear an costas a bhaineann leis na hiarratais seo a phróiseáil laistigh den Taraif Pacáiste Rochtana Íosta.

Cuid B- Seirbhísí RU – WTT

Próiseas Iarratais ad hoc

Féadfaidh iarratasóirí toilleadh a iarraidh ar Iarnród Éireann lasmuigh d'acmhainn na tréimhse forordaithe má tá acmhainn de dhíth orthu go práinneach le haghaidh conaire sealadach traenach amháin nó níos mó. Is féidir iarratais ar acmhainn ad hoc a dhéanamh tar éis don tréimhse iarratais ar acmhainn teacht chun críche. Tabharfaidh Iarnród Éireann a chinneadh maidir leis an iarratas acmhainne laistigh de 5 lá oibre ón iarratas a fháil i gcomhréir le I.R. 55 de 2010.

SCEIDEAL 2 - MUIRIR

[Le cur isteach tar éis comhaontaithe maidir le leithdháileadh acmhainne. Tá Sceideal 2 tipiciúil mar atá leagtha amach anseo thíos.]

Muirear Rochtana Riain

Tá na prionsabail muirir leagtha amach i Ráiteas Líonra Iarnród Éireann.

- (a) Córas Muirir

Tá na taraifí a chuirtear i bhfeidhm ar sheirbhísí a oibríonn ar an líonra bunaithe ar olltonnaí ciliméadar agus tá siad mar atá leagtha amach i gCuid 6 de Ráiteas Líonra Iarnród Éireann. Comhaontófar meáchan tipiciúil gach cineál traenach roimh ré idir an IM agus an RU.

Seirbhísí Breise

- 1 Sruth Tarraingthe
Gearrfar muirear ar leith ar úsáid an tsoláthair leictreachais.
- 2 Seirbhísí d’iompair eisceachtúla agus earraí contúirteacha
Clúdaítear an próiseas iarratais ar acmhainn a bhaineann le hiompar eisceachtúla agus earraí contúirteacha mar chuid den mhuirear ar Phacáiste Íosta Rochtana.
- 3 Fosheirbhísí
Le comhaontú idir na páirtithe tar éis comhaontú a fháil ar raon feidhme na seirbhíse atá le soláthar.

Áireofar seirbhísí breise ar an sonrasc Muirear Rochtana Riain ar bhonn tréimhse.

Muirear Córas Feidhmíochta

Sonrascfar muirear réime feidhmíochta ar bhonn tréimhse.

Muirear	Bainistithe	Sealúchas	Suaite
---------	-------------	-----------	--------

Sonrascfaidh an RU muirear bainistithe sealúchais suaite don IM ar bhonn tréimhse.

Athruithe ar mhuirir

Luafaidh an IM (tar éis dul i gcomhairle leis an EFB) na muirir rochtana rian is infheidhme roimh fhoilsiú Ráitis Líonra amach anseo.

Socruithe Billeála

Feidhmíonn córas airgeadais Iarnróid Éireann ar bhonn tréimhse 13 x 4 seachtaine. Sonrascfar Gnóthais Iarnróid ar bhonn tréimhse i riaráiste. Íocfar sonraisc laistigh de 30 lá ó dháta an tsonraisc.

Beidh ráiteas ar an méid is iníoctha sa sonrasc agus beidh cibé sonraí ann is gá nó is fóirsteanach ionas gur féidir leis an duine dá dtugtar é a thuiscint, é a sheiceáil agus íocaíocht a shocrú.

Ionchorpróidh an sonrasc tréimhse tionchar airgeadais na gcóras bainistíochta feidhmíochta agus suaiteacha um sheilbh agus aon seirbhísí breise eile arna gcomhaontú idir an IM agus an RU.

Is in Euro iomlán a dhéanfar gach íocaíocht agus déanfar iad trí ríomhaistriú airgid (“EFT”).

SCEIDEAL 3 - RIALACHA OIBRIÚCHÁIN

1. An Leabhar Rialacha, ar fáil ar iarratas ag: networkaccess@irishrail.ie.
2. An Amchlár Oibre
3. Aguisín Ginearálta don WTT

(f)

SCEIDEAL 4 - SMS 16 & 17 PRÓTACAL CUMARSÁIDE MAIDIR LE SAINCHEISTEANNA SÁBHÁILTEACHTA

[Ar fáil ar iarratas ag: networkaccess@irishrail.ie]

SCEIDEAL 5 - SONRAÍ NA MBAINISTEOIRÍ CONARTHAÍ SONRAÍ AN BHAINISTEORA CONARTHA – RU

Ainm :
Seoladh:
Ríomhphost:
Uimhir Ghutháin Dhíreach/Fón:
Uimhir Ghutháin na hOifige:
Uimhir Facs:

SONRAÍ AN BHAINISTEORA CONARTHA – IM

Ainm :
Seoladh:
Ríomhphost:
Uimhir Ghutháin Dhíreach/Fón:
Uimhir Ghutháin na hOifige:
Uimhir Facs:

SCEIDEAL 6 - ORDÚ UM ÚDARÚ A ATHRÚ

Ordú um Údarú a Athrú

DÁTA: [] [] 20[]. UIMH CAO: []

CONRADH ROCHTAIN AR SHEIRBHÍSÍ AR IARNROD ÉIREANN – LÍONRA IARNRÓID NA hÉIREANN DÁR DÁTA AN [] LÁ DE [] 20[] IDIR [] (AN “RU”), BAINISTEOR BONNEAGAIR (“IM”) AGUS CÓRAS IOMPAIR ÉIREANN (“CIE”) (AN “CONRADH”).

Tagairt Conartha:

Beidh an bhrí chéanna ag Téarmaí Sainithe a úsáidtear san Ordú um Údarú Athraithe seo agus a thugtar dóibh sa Chonradh mura sonraítear a mhalairt go sainráite. Tá an tOrdú um Údarú Athraithe seo á rialú ag dlíthe na hÉireann.

Chuíg: [RU ainm iomlán /IM]

Seoladh: []

Cóip chuig: CIE

Seoladh: []

Aontaíonn na Páirtithe leis seo, de réir Chlásal 19 den Chonradh, na hathruithe seo a leanas a dhéanamh ar na Seirbhísí nó ar an mBonneagar mar a shonraítear sa CAO seo thíos. Déanfar na hAthruithe a ionchorprú sa Chonradh.

1. NÁDÚR NA nATHRUITHE A ÚDARAÍODH LEIS AN

CAO SEO:

Tionscnóir d'Iarratas Athraithe: _____

Cúis leis an Athrú:

Tuairisc ar an Athrú:

Iatáin/Ceangaltáin leis an CAO seo (más ann dóibh) (liostaigh anseo iad)

[]

2. MUIRIR

Glanmhéadú /laghdú más ann de thoradh an CAO seo:

ATHBHREITHNITHE & MEASÚNAITHE AG AN RU

Bainisteoir Conartha RU

[AINM] [TEIDEAL]

ARNA FHAOMHADH AG AN RU:

POF RU (Nuair a IERU - Stiúrthóir RU

[AINM] [TEIDEAL]

Dar Dáta: [] [] 20[]

Finné le síniú:

Seoladh an Fhinné:

Slí bheatha an Fhinné:

ATHBHREITHNITHE & MEASÚNAITHE AG AN IM:

Bainisteoir Conartha IM

[AINM] [TEIDEAL]

ARNA FHAOMHADH AG AN RU:

Bainisteoir IM

Dar Dáta: [] [] 20[]

Finné le síniú:

Seoladh an Fhinné:

Slí bheatha an Fhinné:

SCEIDEAL 7 - CÓRAS FEIDHMÍOCHTA

Ba cheart an méid seo a leanas a léamh in éineacht leis an gComhaontú go háirithe clásal 9 agus 10. Ní mheasfar an Córas Feidhmíochta seo a bheith ina leigheas eisiach agus beidh sé gan dochar d'aon chearta eile atá ag an gComhaontú seo i leith aon cheann díobh seo a leanas;

1. Teagmhais Moill de bharr RU:

Tá feidhmiú an Chórais Feidhmíochta bunaithe ar thairseach Miontuairiscí Moill in aghaidh an Bhealaigh Lónra.

Leagfar amach an tairseach Miontuairiscí Moill in aghaidh an Líonrabhealaigh i dtábla a ghabhann leis an Sceideal seo, Sceideal 7 (Córas Feidhmíochta). Cé go n-áirítear leis an gcóras reatha gach nóiméad moille ní thugann an próiseas ach na nóiméid sin os cionn na tairsí tosaigh 5 nóiméad, mar ‘Nóiméid Moill’, mar go ndéantar traenacha a shroicheann laistigh de 5 nóiméad dá gcuid ama sceidealaithe a mheas in am

Tairseach Tosaigh: I gcás ina sáraíonn an RU an tairseach atá acu ar bhealach ar leith, déanfar na Damáistí Leachtaithe de 2% den Mhuirear Pacáiste Íosta Rochtana is infheidhme don bhealach a fhorchur.

Damáistí Leachtaithe Incriminteacha thar an Tairseach Tosaigh: Má sháraíonn an RU a thairseach Nóiméid Moill ar bhealach áirithe cuirfear Damáistí Leachtaithe incriminteacha i bhfeidhm mar a leanas: Cuirfear teorainn 1% eile den Íosta Incriminteach ar Dhamáistí Leachtaithe Incrimintigh

Muirear Pacáiste Rochtana.

2. Teagmhais Moill de bharr IM:

Tá feidhmiú an Chórais Feidhmíochta bunaithe ar thairseach Miontuairiscí Moill in aghaidh an Bhealaigh Líonra.

Tairseach Tosaigh: I gcás ina sáraítear tairseach Nóiméad Moill an IM mar thoradh ar fheidhmíocht an IM, gheobhaidh an RU lasaine 2% ar an Mhuirear Pacáiste Íosta Rochtana is infheidhme chun feidhmíocht a spreagadh.

Damáistí Incriminteacha Leachtaithe: Tá an IM faoi réir córas incriminteach feidhmíochta atá le cur i bhfeidhm os cionn na Tairseach Tosaigh agus le teorainn 1% breise den Mhuirear Pacáiste Rochtana Íosta is infheidhme.

3. Próiseas Leithdháilte Nóiméad Moill;

Tá an próiseas atá beartaithe chun déileáil le nóiméid díospóide leagtha amach thíos:

Céim 1: Déanann an IM (Cléireach Coimeád Ama CTC agus ionchur i TOPs) Nóiméid Moill a leithdháileadh in aghaidh an chóid moille bhunchúise; **Céim 1: tarlaíonn sé ar an lá atá i gceist agus críochnaítear í faoi 9am an mhaidin dár gcionn.**

Céim 2: Déanann baill foirne ón Roinn Oibríochtaí agus Rialaithe IM athbhreithniú ar shonraí cúiseanna moille sna TOPanna agus trí chomhráite gutháin leis an bpearsanra cuí sna eagraíochtaí an RU comhaontú a lorg maidir leis an leithdháileadh;

Céim 2: ag tosú 11.00 am an lá dár gcionn agus ba chóir í a chríochnú faoi am scoir ghnó an lá sin.

Céim 3: Murar féidir teacht ar chomhaontú ar aon teagmhais i gcéim 2 iarrann an Roinn Oibríochtaí agus Rialúcháin IM gach tuairisc ábhartha. don eagraíocht atá ag plé leis an leithroinnt r-phost a sheoladh chuig bainisteoir na Roinne Oibríochtaí agus Rialaithe IM ag cur síos ar na cúiseanna atá leis an aighneas; **Céim 3: cuirtear tús leis nuair a bheidh céim 2 críochnaithe agus ní mór í a chríochnú laistigh de 3 lá oibre.**

Céim 4: Nuair a bhíonn na tuarascálacha agus na r-phoist ábhartha faighte, déanann Bainisteoir na Roinne Bainistíochta agus Feidhmíochta Oibríochtaí IM teagmháil leis an eagraíocht ag conspóid faoin leithdháileadh chun athbhreithniú a dhéanamh ar fhianaise agus teacht ar chomhaontú maidir le leithdháileadh nóiméid. Murar féidir teacht ar chomhaontú, déanann bainisteoir na Roinne Oibríochtaí agus Rialúcháin IM teagmháil le hionadaí na heagraíochta ainmnithe chun athbhreithniú a dhéanamh ar fhianaise. Mura féidir teacht ar chomhaontú fós, ardófar an cheist go céim 5;

Céim 4: (a dhéileáilann le seachtain iomlán díospóidí) críochnaithe laistigh de 3 lá oibre.

Céim 5: Tiomsaíonn bainisteoir na Roinne Feidhmíochta agus Rialú Oibríochtaí Gaelscolaíochta na sonraí agus na poist ábhartha go léir agus cuireann sé ar aghaidh iad chuig na Bainisteoirí Sinsearacha ábhartha (roimh ré) le plé agus comhaontú ag an gcuinniú réitigh ‘Nóiméid faoi Dhíospóid (MID)’. Cuirtear toradh an rialaithe sin in iúl do na heagraíochtaí ábhartha ansin agus déantar na coigeartuithe riachtanacha sna TOPanna. Mura féidir teacht ar chomhaontú fós, ardófar an cheist go céim 6;

Céim 6: An leibhéal deiridh d’ardú díospóide – eagraítear cruinniú réitigh MID idir an POF IM agus POF an RU ábhartha. I gcás díospóide i gCéim 6 idir an IM agus an IERU bíonn POF IE ina chathaoirleach ar chruinniú agus déantar cinneadh ar chur i leith moille.

Tábla Nóiméid Moille in aghaidh an Bhealaigh Líonra (le críochnú tar éis an Amchlár Oibre a chríochnú)

Páirtí	Bealach	Tairseach na Nóiméid Moill (Tréimhsí 1-6)	Tairseach na Nóiméid Moill (Tréimhsí 7-13)	Tairseach Bliantúil Iomlán na Nóiméid Moill
IM	Corcaigh			
	Luimneach			
	Trá Lí			
	Gaillimh			
	Cathair na Mart			
	Luimneach/ Gabhal Luimnigh			
	Baile Uí Bhróithe			
	Comaitéir Heuston			
	Béal Feirste			
	Sligeach			
	Ros Láir			
	Gabhal Luimnigh / Port Láirge			
	Comaitéir Mhaigh Nuad			
	DART			
RU	Corcaigh			
	Luimneach			
	Trá Lí			
	Gaillimh			
	Cathair na Mart			
	Luimneach/ Gabhal Luimnigh			
	Baile Uí Bhróithe			
	Comaitéir Heuston			
	Béal Feirste			
	Sligeach			
	Ros Láir			
	Gabhal Luimnigh / Port Láirge			
	Comaitéir Mhaigh Nuad			
	Comaitéir Tuaisceartach			
DART				

SCEIDEAL 8 - AN PRÓISEAS UM BAINISTÍOCHT SEILBHE SUAITE AGUS CEANGLAIS

Leagann an sceideal seo amach na nósanna imeachta agus na ceanglais maidir le pleanáil ama agus cúitimh airgeadais a bhaineann le Seilbh Suaite.

Aithníodh trí chatagóir de Sheilbh Suaite:

Catagóir 1 – Seilbh Suaite Pleanáilte;

Catagóir 2 – Seilbh Suaite Neamhphleanáilte le fógra; agus

Catagóir 3 – Seilbh Suaite Neamhphleanáilte mar gheall ar imeacht gan choinne.

Catagóir 1: Seilbh Suaite Pleanáilte - Aitheanta le linn an Phróisis Leithdháilte Acmhainne Riain

Is é an cur chuige is fearr is féidir leis an bpróiseas pleanála do ghníomhaíochtaí Cothabhála & Athnuachana agus Feabhsaithe Caipitil an gá atá le sealbh suaiteacha a shainaitheint le linn an phróisis Leithdháilte Acmhainne Riain.

Cur síos ar na scálaí ama a bhaineann le próiseas dá leithéid ‘Catagóir 1: Tá Sealbh Suaite Pleanáilte’ leagtha amach thíos:

Catagóir 1: Seilbh Suaite Pleanáilte:

Foilsíonn an IM an Ráiteas Líonra chun tús a chur leis an bpróiseas leithdháilte acmhainne riain don bhliain dár gcionn.

Iarrann RUanna leithdháileadh acmhainne bunaithe ar ‘bhonn infhaighteachta iomlán’.

Le linn na tréimhse Measúnaithe Leithdháilte Acmhainne ionchorpraíonn an IM an tionchar a bhíonn ag seilbh suaite pleanáilte ar an bpróiseas leithdháilte acmhainne.

Tionchar na sealbh suaite pleanáilte ar aon RU le haontú.

Beidh cuid gach RU den WTT mar chuid de Chomhaontú Rochtana Rian IM/RU.

Má leantar an próiseas thuas cuirfidh an WTT san áireamh sealbh shuaite pleanáilte agus beidh na RUanna in ann cumarsáid a dhéanamh agus teagmháil tráchtála a dhéanamh lena bpaisinéirí trí amchláir bhliantúla a fhoilsiú go muiníneach.

Beidh an WTT mar bhunlíne le haghaidh oibriú chóras bainistíochta feidhmíochta an Chomhaontaithe Rochtana Rian.

Maidir le **Seilbh Suaite Pleanáilte i gCatagóir 1**, beidh an cúiteamh airgeadais don RU teoranta do chostas cíosa bus/gluaisteáin agus CBL san áireamh (i gcás gur soláthraíodh seirbhís bus/gluaisteáin eile).

Nóta: Déanann an IM freisin gan aon muirear rochtana rian

38

Catagóir 2 : Seilbh Suaite Neamhphleanáilte, le fógra - Sealbh Suaite aithinte le linn tréimhse WTT

Más rud é go n-aithnítear an riachtanas maidir le sealbh suaite le linn tréimhse WTT, ní mór próiseas cumarsáide gairmiúil a dhéanamh leis an bpobal taistil a choinneoidh ar an eolas iad. Éilíonn próiseas den sórt sin go dtabharfar fógra do na paisinéirí maidir le hathruithe ar an amchlár foilsithe. Cur síos ar an bpróiseas le haghaidh ‘Catagóir 2: Tá Sealbh Suaite Neamhphleanáilte’ leagtha amach thíos:

Catagóir 2 : Seilbh Suaite Neamhphleanáilte, le fógra:

Ní mór aon athruithe ar amanna traenacha foilsithe a chur in iúl do na paisinéirí **12 sheachtain** roimh ré. Mar sin, má thagann cás chun cinn ina n-éilíonn an IM seilbh shuaite phleanáilte le linn tréimhse WTT ní mór an próiseas seo a leanas a leanúint, nuair a bhíonn T = tús na tréimhse suaite:

T -26 seachtain = Plean Tréimhse Seilbh curtha le chéile agus eisithe chuig RUanna.

T- 18 seachtain = Tograí leasaithe seirbhíse arna dtáirgeadh ag RUanna.

T- 14 seachtain = Seirbhís traenach leasaithe tugtha chun críche.

T- 12 seachtain = Seirbhís traenach leasaithe foilsithe.

Maidir le **Seilbh Suaite Neamhphleanáilte Chatagóir 2, le fógra** tá an cúiteamh airgeadais don RU teoranta do:

Eilimintí cúitimh de Chatagóir 1.

Costais chumarsáide go léir a eascraíonn mar phóstaeir, na meáin áitiúla, na meáin nó aon fhógraíocht.

Na costais chumarsáide go léir a eascraíonn as an gcur isteach (mar chuid d’aon ardú céime fáilte ar ais).

Cailteanas ioncainm lúide na costais thuas a d’íoc an IM cheana féin. (Is é an cur chuige chun cailteanas ioncainm a chinneadh: *Maidir leis an tréimhse suaite, déanfar an meánioncam is infheidhme ar feadh tréimhse inchomparáide a mheasúnú agus a chur i gcomparáid leis an ioncam a tuilleadh le linn an cur isteach. Is é a bheidh sa tréimhse inchomparáide ná meán-*

ioncam nó méaduithe ar tháillí. Ina theannta sin, don tréimhse tar éis an cur isteach (teoranta go 4 seachtaine), déanfar anailís chomhchosúil agus déanfar measúnú ar chailiteanas leanúnach a ríomh.)

Catagóir 3: Seilbh Suaite Neamhphleanáilte, mar gheall ar imeacht gan choinne - Sealbh Suaite aithinte le linn tréimhse WTT

Is de bharr imeacht neamhphleanáilte, gan choinne, ach a thagann lasmuigh de shainmhíniú Force Majeure, is cúis leis an gceanglas maidir le seilbh shuaite a bheith ann gan aon tréimhse fógra nó cur chuige eile ach seilbh shuaite a bheith ar fáil láithreach chun an cás a chur ina cheart.

Catagóir 3 Sealbhú Suaite Neamhphleanáilte, mar gheall ar imeacht gan choinne tá an cúiteamh airgeadais teoranta do:

- Eilimintí cúitimh de Chatagóir 1;
- Eilimintí cúitimh de Chatagóir 2 gan an eilimint chailiteanais ioncaim a áireamh;

RU chuig IM Cúiteamh Airgeadais

I gcás ina dtabhaítear costais de bharr aon chiorrú ar sheilbh shuaite mar gheall ar thraein a rith go déanach, nuair a chuirtear an chúis leis an rith déanach i leith an RU, ansin moltar an cailiteanas réasúnach iarbhír a thabhaíonn an IM a chur ar aghaidh chuig an RU.

SCEIDEAL 9 - RIACHTANAIS ÁRACHAIS

Baineann leibhéil árachais go sonrach le gach conradh aonair agus braitheann siad ar an acmhainn a leithdháiltear ar an RU.

LE COMHAIRLE Ó BROICÉIRÍ/ OIFIG RÚNAITHE AN GHRÚPA

SCEIDEAL 10 - FÓGRAÍ

An GNÓTHAS IARNRÓID

Cuideachta:

Ionchorpraithe faoi dhlíthe:

Uimhir Chlárúcháin:

Seoladh na hOifige Cláraithe

Fógraí

Más chuig an RU chuig:

Seoladh:

Facs:

Guthán:

Marcáilte faoi bhráid:

Más chuig IM, chuig:

Seoladh: []

Facs:

Guthán:

Marcáilte faoi bhráid:

I gcás Córas Iompair Éireann:

Chuig: Córas Iompair Éireann

Seoladh: CIE, Stáisiún Heuston, Baile Átha Cliath 8, Éire

Guthán:

Facs:

Marcáilte faoi bhráid: Rúnaí an Ghrúpa CIE

Sceideal 11

IM COMHAONTÚ COMHTHAOBHACH CAIGHDEÁNACH

DÉANFAR COMHAONTÚ COMHTHAOBHACH AN FHOCHONRAITHEOIR SEO AN [] LÁ

DE [

20[]

(“COMHAONTÚ COMHTHAOBHACH”)

IDIR:

1. [Cuir isteach ainm dlíthiúil iomlán an Fhochonraitheora - - i **gcló trom** agus i gceannlitreacha , a [sainaithin stádas dlíthiúil srl. cuideachta faoi dhliteanas teoranta] comhpháirtíocht]comhpháirtíocht faoi dhliteanas teoranta] corpraithe faoi dhlíthe [cuir isteach tír] faoin uimhir chlárucháin [cuir isteach an uimhir chlárucháin] a bhfuil a oifig chláráithe ag [cuir isteach seoladh na hoifige cláráithe] (dá ngairtear anseo feasta an“**Fo-Chonraitheoir**” agus folóidh an abairt sin a chomharbaí agus sannaithe) den Chéad Chuid;

2. **BAINISTEOIR BONNEAGAIR** den Dara Cuid;

3. **CÓRAS IOMPAIR ÉIREANN**, comhlacht reachtúil a bhfuil a oifigí aige i Stáisiún Heuston, Baile Átha Cliath 8, Éire (dá ngairtear “**CIE**” anseo feasta agus folóidh an abairt sin a chomharbaí agus a sannacháin)den Tríú Cuid;

(dá ngairtear “**Tairbhíthe**” nó “**Tairbhí**” faoi seach anseo le chéile de na Páirtithe den Dara agus den Tríú Cuid) agus

4. **AINMRU**, [cuideachta atá corpraithe faoi dhliteanas teoranta] (dá ngairtear an “**RU**” anseo feasta agus folóidh an abairt sin a chomharbaí agus a sannaithe) den Cheathrú Cuid.

DE BHRÍ:

A. Trí chonradh i scríbhinn arna dhéanamh idir IM, CIE, agus RU an [] lá de [] nó thart ar an [] lá de [] i leith Conartha Rochtana Riain le haghaidh Seirbhísí ar Líonra Iarnród Éireann (an “**Conradh**”), tá acmhainn leithdháilte ar an RU ar Líonra Iarnród Éireann mar atá sonraithe agus sainmhínithe níos mó sa Chonradh.

B. Trí chomhaontú i scríbhinn dar dáta [] [] 20[] tá [cuir isteach ainm dlíthiúil ceart an Fhochonraitheora mar atá in 1 thuas] ceaptha ag an RU mar Fhochonraitheoir chun Seirbhísí áirithe a sholáthar faoi (an “**Fochonradh**”). D’aontaigh an RU a fháil amach go soláthródh a Fhochonraitheoir barántas comhthaoibhach i bhfoirm an chomhaontaithe seo do na Tairbhíthe go léir san fhoirm atá leagtha amach sa Chonradh agus d’aontaigh an Fochonraitheoir an Comhaontú Comhthaoibhachta seo a dhéanamh leis na Tairbhíthe.

C. Beidh le téarmaí caipitlithe a úsáidtear anseo agus nach mínítear ar shlí eile sa Chomhaontú Comhthaoibhachta seo an bhrí chéanna sa Chomhaontú Comhthaoibhachta seo agus a thugtar dóibh sa Chonradh mura sonraítear go sainráite iad. Cuirtear an ceanteideal agus an fo-cheanteideal a chuirtear isteach sa Chomhaontú Comhthaoibhachta seo isteach mar thagairt amháin agus ní chuirfear san áireamh iad le linn an Chomhaontaithe Chomhthaoibhachta seo a léiriú nó a fhorléiriú.

ANOIS i gcomaoin na suime €10.00 a d’íoc gach Tairbhíthe leis an bhFochonraitheoir (a admhaítear leis seo a bhfáltais agus a leordhóthanacht) **COMHAONTAÍTEAR LEIS SEO** mar a leanas:-

1. Déanann an Fochonraitheoir leis seo ionadaíocht agus barántas agus cúnaint a dhéanamh agus geallann sé le gach Tairbhíthe:-

1.1 Níor bhris sé agus ní bhrisfidh sé aon téarma sainráite nó intuigthe den Chonradh a mhéid a bhaineann na téarmaí sin lena acmhainn ar an Líonra agus soláthar seirbhísí áirithe atá á soláthar ag an bhFochonraitheoir mar atá leagtha amach sa bhfochonradh (“**Seirbhísí**”);

1.2 Tá agus comhlíonfaidh sé a dhualgais leis an scil, an cúram agus an dúthracht réasúnach go léir a mbeifear ag súil leis ó dhuine gairmiúil cáilithe, oilte agus taithí maidir le seirbhísí a sholáthar do thionscadail atá cosúil le cineál, méid agus scóip leis na Seirbhísí;

1.3 Le linn dó aon cheann de na Seirbhísí a chur i gcrích comhlíonfaidh sé an Ráiteas Líonra agus an WTT agus mar atá leagtha amach i gclásal 2 den Chomhaontú Comhthaobhach seo;

1.4 Tá sé comhdhéanta go cuí [*cuir isteach stádas dlíthiúil*] i dteideal gnó a sheoladh mar [*cuir isteach stádas dlíthiúil*] faoi dhlíthe [*cuir isteach tír*] agus i dteideal seirbhísí den chineál atá beartaithe ag an gConradh agus go bhfuil gach clárúchán, formheas, cead, toiliú, údarú, ceadúnas, de réir mar is gá, comhlíonta agus faighte aige;

1.5 Is eintiteas dlíthiúil ar leith é atá faoi réir dlí ina ainm féin;

1.6 Tá an chumhacht agus an t-údarás riachtanach go léir aici agus tá gach gníomh corparáideach agus eile riachtanach chun a chumas forghníomhú mar ghníomhas faoi shéala agus an Comhaontú Comhthaobhach seo a sheachadadh;

1.7 Tá [bíonn] an chumhacht agus an t-údarás ag sínitheoir údaraithe an Fhochonraitheora don Chomhaontú Comhthaobhach seo chun an Fochonraitheoir a cheangal tríd an gComhaontú Comhthaobhach seo a chur i gcrích;

1.8 Tá gach duine dá phearsanra oilte agus oilte go cuí agus inniúil agus taithe chuí chun seirbhísí den chineál atá i gceist sa Chonradh a sholáthar;

1.9 Níl an Fochonraitheoir ná aon duine dá chomhaltaí/fostaithe/pearsanra díbharraithe nó cosc faoin Dlí ó sheirbhísí den chineál atá beartaithe ag an gConradh a sholáthar ná níl aon bhac orthu déanamh amhlaidh agus níl aon imthosca, dlíthíocht, dlíthíocht ar feitheamh nó faoi bhagairt, eadráin, aighneas nó próiseas rialála nó ordú ann nó ar bun a chuirfeadh cosc ar aon duine acu na Seirbhísí a sholáthar;

1.10 Cinnteoidh sé, ar feadh ré an Chonartha, go mbeidh na cáilíochtaí, na scileanna agus an taithe chuí ag gach pearsanra a ainmneoidh sé, agus go mbeidh na cáilíochtaí, na scileanna agus an taithe chuí acu agus aon údaruithe nó deimhnithe riachtanacha is gá chun a chumasú don phearsanra sin na Seirbhísí a chomhlíonadh;

1.11 Tá Deimhniú Imréitigh Cánach cothrom le dáta aige a chuirfidh sé ar fáil do GS agus coimeádfaidh sé Deimhniú Imréitigh Cánach reatha agus cothrom le dáta i gcónaí ar feadh ré an Chonartha agus é a chur ar fáil do IM;

1.12 Soláthróidh sé do IM, má iarrtar sin, tuairim dhlíthiúil maidir le forghníomhú cuí agus in-fhorghníomhachaitheacht an Chomhaontaithe Chomhthaobhach seo aige ó dhlíodóir atá ag cleachtadh atá inghlactha ag an IM (de rogha an IM amháin) agus i bhfoirm agus i n-inneachar atá inghlactha ag IM (dá rogha féin amháin) gan aon chostas ar IM;

1.13 comhlíonfaidh sé gach dlí agus rialachán fostaíochta is infheidhme in Éirinn maidir lena phearsanra, a sheirbhísigh nó a gníomhairí.

2. A mhéid a bhaineann na hoibleagáidí leis na Seirbhísí atá á gcur ar fáil ag an bhFochonraitheoir, beidh na hoibleagáidí céanna ar an bhFochonraitheoir ar gach Tairbhíthe atá ag an RU do IM agus do CIE i leith na Seirbhísí sin faoin gConradh.

3. Admhaíonn an Fochonraitheoir go mbeidh an RU freagrach as aon táillí de chuid an Fhochonraitheora a bhaineann le seachadadh na Seirbhísí agus ní bheidh aon fhreagracht ná dliteanas ar IM ná ar CIE i leith an Fhochonraitheora ar bith ina leith, seachas i leith IM ach amháin i gcás “céim isteach” a bheith déanta de réir fhorálacha Chlásal 8 den Chomhaontú Comhthaobhach seo.

4. Coimeádfaidh an Fochonraitheoir ina ainm féin na hÁrachais mar atá leagtha amach sa Chonradh ar feadh ré an Chonartha agus mar a éilíonn an Conradh. Barántaíonn an Fochonraitheoir do gach Tairbhíthe go bhfuil na préimheanna don tréimhse reatha árachais íoctha go cuí leis an árachóir. Amhail agus nuair a iarrann ceachtar de na Tairbhíthe nó an bheirt acu ar an bhFochonraitheoir le réasún déanamh amhlaidh, tabharfaidh an Fochonraitheoir ar aird lena hiniúchadh fianaise dhoiciméadach leordhóthanach go bhfuil na hÁrachais a éilítear faoi Chlásal 4 seo agus an Comhaontú Conartha á gcoimeád ar bun de réir théarmaí an Chomhaontaithe Chomhthaobhach seo.

5. Ní bheidh aon dliteanas níos mó ar an bhFochonraitheoir i leith aon Tairbhí ná mar a bheidh ar an RU i leith IM agus CIÉ faoin gConradh.

6. Beidh gach Tairbhíthe i dteideal, tráth ar bith, leas an Chomhaontaithe Chomhthaobhach seo a shannadh mar shannadh dlíthiúil iomlán do réir mar is cuí leis an Tairbhí gan toiliú an Fhochonraitheora. D’ainneoin aon fhorála eile den Chomhaontú Comhthaobhach seo, dá mba cheart do cheachtar Tairbhí agus/nó do Rialtas na hÉireann gnó ceachtar Tairbhí a atheagrú (cibé acu trína ghnó a roinnt nó a aistriú idir dhá chomhlacht corpraithe nó níos mó, nó gníomhaireachtaí stáit nó eile), féadfar oibleagáidí ceachtar Tairbhí a roinnt nó a aistriú idir comhlachtaí nó gníomhaireachtaí stáit den sórt sin, agus déileálfaidh an Fochonraitheoir dá éis sin le cibé comhlachtaí nó gníomhaireachtaí ionann is dá mbeadh na codanna den Chomhaontú Comhthaobhach seo is iomchuí maidir le gnó na gcomhlachtaí nó na ngníomhaireachtaí sin déanta conradh idir an Fochonraitheoir agus na comhlachtaí corpraithe nó na gníomhaireachtaí stáit sin. Chun amhras a sheachaint, i gcás forálacha an Chlásail seo a bheith infheidhme, beidh na comhlachtaí nó na gníomhaireachtaí stáit sin i dteideal go hiomlán nó go páirteach na cearta agus na leigheasanna a bhfuil teideal ag gach Tairbhí chuige faoin gComhaontú Comhthaobhach seo.

7. CÉIM ISTEACH

Beidh feidhm ag na forálacha seo a leanas maidir le céim isteach faoin gComhaontú Comhthaobhach seo:

7.1 Níl aon údarás ag IM faoin gComhaontú Comhthaobhach seo aon treoir a eisiúint don Fhochonraitheoir maidir le feidhmíocht an Fhochonraitheora d’aon cheann de na Seirbhísí nó dá oibleagáidí faoin gComhaontú Comhthaobhach seo mura rud é agus go dtí go mbeidh fógra tugtha ag IM faoi Fhochlásal 8.4 den Chomhaontú Comhthaobhach seo.

7.2 Aontaíonn an Fochonraitheoir nach bhfeidhmeoidh sé, gan fógra scríofa tríocha(30) lá ar a laghad a thabhairt do na Tairbhíthe ar dtús, aon cheart foirceanta den Fho-Chonradh, nó déileálfaidh sé leis an bhFo-Chonradh mar fhoirceannadh nó séantar é a cheapachán mar fhochonraitheoir den RU arna fhoirceannadh nó arna shéanadh, nó aon cheart a fheidhmiú a bheidh aige chun scor nó fionraíocht a dhéanamh ar chomhlíonadh na Seirbhísí nó aon chuid díobh faoin bhFochonradh gan fógra den sórt sin a thabhairt ar dtús do gach Tairbhíthe. Ní mór an fhaisnéis go léir a cheanglaítear le Fo-Chlásal 8.3 den Chomhaontú Comhthaobhach seo a bheith ag gabháil leis an bhfógra do gach Tairbhíthe agus ní mór dó na forais atá ag an bhFochonraitheoir chun an Fo-Chonradh a fhoirceannadh nó a chóireáil mar fhoirceannadh nó a shéanaítear a fhoirceannadh nó chun é a scor nó a fheidhmíocht a fhionraí a shonrú nó déileáil leis an bhFo-Chonradh mar rud a chinntear, scortha, fionraíochta nó séanta.

Tiocfaidh deireadh le cearta foirceannta an Fhochonraitheora (agus gach ceart dá shamhail lena n-áirítear aon chearta fionraíochta nó chun déileáil leis an bhFochonradh mar shéanadh) más rud é, laistigh den tréimhse tríocha (30) lá, tugann IM fógra don Fhochonraitheoir faoi Fhochlásal 8.4 den Chomhaontú Comhthaobhach seo.

7.3 Déanfaidh an Fochonraitheoir, má éilíonn IM nó CIE amhlaidh tráth ar bith, é a thabhairt do gach Tairbhíthe nó d’aon cheann díobh, cóip dheimhnithe den Fhochonradh mar aon le haon leasuithe a bhaineann leis, sonraí iomlána na suimeanna a íocadh leis an bhFochonraitheoir faoin bhFo-Chonradh, sonraí iomlána na suimeanna atá dlite agus neamhíochta leis an bhFochonraitheoir agus atá dlite ag an RU don Fhochonraitheoir, sonraí iomlána na suimeanna atá fágtha le híoc leis an bhFo-Chonraitheoir faoin bhFo-Chonradh ach nach bhfuil dlite fós, agus aon fhaisnéis a iarrann IM a bhaineann leis na méideanna sin.

7.4 FÓGRA UM CHÉIM ISTEACH: Aontaíonn an Fochonraitheoir má thugann IM fógra faoi chéim isteach faoin bhFo-Chlásal seo 8.4 den Chomhaontú Comhthaobhach seo á cheangal ar an bhFochonraitheoir glacadh le treoracha IM d’eisiamh an RU déileálfaidh an Fochonraitheoir leis na treoracha sin agus glacfaidh siad leis sin amháin ó IM in ionad an RU ionann is dá mba ar théarmaí an Fhochonartha a cheap IM an Fochonraitheoir ar dtús. Laistigh de thríocha (30) lá ó fhógra an Fhochonraitheora faoi Fhochlásal 8.2 den Chomhaontú

Comhthaobhach seo, nó más rud é go gcinneadh go huathoibríoch an Fochonradh de bhun aon cheann dá fhorálacha, laistigh de thríocha (30) lá ón gcinneadh uathoibríoch sin, cibé slí a éireoidh leis, féadfaidh IM fógra scríofa a thabhairt don Fhochonraitheoir (dá ngairtear “**Fógra um Chéim Isteach**” anseo”) tiocfaidh an feisire sin nó a ceapaí chun bheith ina pháirtí den Fho-Chonradh as seo amach de réir théarmaí an Fhochlásail seo 8.4.

7.5 Le héifeacht ó dháta seirbheála aon Fhógra Céim Isteach arna eisiúint ag IM:

7.5.1 Cuirfear IM nó a ceapaí in ionad an RU agus déanfar tagairtí san Fhochonradh don RU agus déanfar tagairtí don RU sa Fhochonradh a fhorléiriú mar thagairtí d'IM nó dá gceapaí;

7.5.2 ar, ach ní roimh thabhairt an Fhógra um Chéim Isteach (gan dochar d'aon ní atá anseo nó sa Chonradh) glacfaidh an Fochonraitheoir treoracha IM nó a ceapaí d'eisiamh an RU maidir le comhlíonadh an Fhochonartha nó, má éilíonn IM é, ar théarmaí agus coinníollacha conartha nua idir an Fochonraitheoir agus na Tairbhíthe ar na téarmaí céanna (chomh beag agus is féidir) leis an bhFochonradh;

7.5.3 beidh an Fochonraitheoir faoi cheangal leanúint ar aghaidh le comhlíonadh a chuid dualgas agus oibleagáidí faoin bhFochonradh agus aon fheidhmiú nó aon fheidhmiú airbheartaithe ag an bhFochonraitheoir roimh dháta an Fhógra um Chéim Isteach maidir le haon cheart chun an Fochonraitheoir scor a fhoirceannadh nó a chóireáil mar fhoirceannadh, comhlíonadh aon cheann dá dhualgais nó dá oibleagáidí faoi a shéanadh nó a fhionraí nó déileáil leis an bhFochonradh mar a chinnfear go huathoibríoch é, ní bheidh aon éifeacht leis;

7.5.4 Measfar oibleagáidí uile an Fhochonraitheora don RU faoin bhFochonradh cibé acu i leith nithe a éireoidh roimh nó tar éis Fógra Céim Isteach a thabhairt a bheith ina n-oibleagáidí ar na Tairbhíthe amhail is dá mbeidís ag gach tráth iomchuí ina bpáirtithe sa Fhochonradh in ionad an RU.

7.5.5 Ach amháin mar a fhoráiltear a mhalairt anseo, beidh IM faoi cheangal ag téarmaí agus coinníollacha an Fhochonartha i leith oibleagáidí agus dualgais uile an RU faoi seo a bheidh le comhlíonadh tar éis dháta an Fhógra um Chéim Isteach **AR CHOINNÍOLL** nach mbeidh IM ná CIÉ faoi dhliteanas i leith aon oibleagáide nó dliteanas de chuid an RU faoin bhFochonradh roimh dháta an Fhógra um Chéim Isteach agus ní bheidh IM ná CIE faoi dhliteanas aon suim nó méid a bheidh dlite don Fhochonraitheoir ag an RU de bhun an Fhochonartha roimh nó ar dháta an Fhógra um Chéim Isteach. Fanfaidh an RU faoi dhliteanas i gcónaí don Fhochonraitheoir i leith na méideanna go léir is iníoctha leis an bhFochonraitheoir faoin bhFochonradh ag an bhFógra um Chéim Isteach nó roimhe sin agus chun oibleagáidí an RU a chomhlíonadh faoin bhFochonradh ar dháta an Fhógra Céim Isteach nó roimhe sin d'ainneoin gur eisíodh an Fógra Céim Isteach ó IM;

7.5.6 scaoilfear an RU ó chomhlíonadh breise a dhualgais agus a oibleagáidí faoin bhFochonradh tar éis dháta an Fhógra um Chéim Isteach ach gan dochar d'aon chearta agus leigheasanna de chuid an Fhochonraitheora i gcoinne an RU i leith aon ní nó ruda a rinne an RU nó a fhágtar ar lár é a dhéanamh ar nó roimh dháta an Fhógra um Chéim Isteach;

7.5.7 aontaíonn an Fochonraitheoir nach bhfeidhmeoidh sé aon cheann dá chearta Maoine Intleachtúla atá ar úinéireacht aige nó a bhfuil sé ina theideal, chun cosc a chur ar IM nó ar aon cheapaí IM, a chearta a fheidhmiú faoi aon Fhógra Céim Isteach a bheidh seirbheáilte ag IM;

7.5.8 déanfaidh an Fochonraitheoir gach beart is gá nó is fóirsteanach chun comhoibriú le IM i bhfeidhmiú a chearta faoi aon Fhógra Céim Isteach a bheidh seirbheáilte ag IM;

7.5.9 D'ainneoin aon ní sa Chomhaontú Comhthaobhachta seo agus d'ainneoin aon íocaíochtaí a fhéadfaidh IM a dhéanamh leis an bhFochonraitheoir, ní bheidh IM faoi aon oibleagáid don Fhochonraitheoir mura rud é go mbeidh Fógra Céim Isteach seirbheáilte ag IM de bhun an Chomhaontaithe Chomhthaobhach seo. Ní bheidh aon dliteanas ar CIÉ maidir le haon íocaíocht leis an bhFochonraitheoir. Ní bheidh IM ná CIÉ faoi dhliteanas in imthosca ar bith as aon oibleagáidí de chuid an RU faoin bhFochonradh a chomhlíonadh.

8. Ní mór aon fhógra a thabharfar faoin gComhaontú Comhthaobhachta seo a bheith i scríbhinn agus measfar é a thabhairt má sheachadtar é de láimh, trí chúiréir nó má sheoltar é leis an bpost taifeadta chuig seoladh an pháirtí iomchuí ag barr an Chomhaontaithe Chomhthaobhach seo nó ag aon seoladh eile a fhéadfaidh an páirtí iomchuí a shonrú trí fhógra i scríbhinn do na páirtithe eile, marcáilte chun aird gach duine díobh seo a leanas i gcás gach Tairbhíthe ag an seoladh atá luaite ag barr an Chomhaontaithe Chomhthaobhach seo maidir le gach Tairbhí: Glacfar leis go bhfuarthas fógra ar an dáta a thaispeántar san admháil shínithe le seachadadh cuí de láimh, le cúiréir nó le taifeadadh

poist.
IM:- [];
CIE:- Aird Rúnaí an Ghrúpa;
Fochonraitheoir: []
RU: []

9. Ní chuireann aon ní sa Chomhaontú Comhthaobhach seo teorainn le cearta dlí an Tairbhithe.

10. Beidh an Comhaontú Comhthaobhach seo faoi rialú ag dlíthe na hÉireann agus a fhorléiriú de réir dhlíthe na hÉireann. Leis seo, géilleann an Fochonraitheoir agus gach Tairbhithe go neamh-inchúlghairthe faoi dhlínse eisiach chúirteanna na hÉireann chun gach críche ina leith sin.

11. Ní dhéanfaidh an Fochonraitheoir iomlán nó aon chuid den Chomhaontú Comhthaobhach seo a shannadh, a nuachan, a aistriú ná a dhiúscairt ar shlí eile nó aon cheann de chearta, de shochair nó d'oibleagáidí an Fochonraitheora don Chomhaontú Comhthaobhach seo, sa Chomhaontú Comhthaobhach seo nó faoi, gan toiliú i scríbhinn a fháil roimh ré ó IM.

12. Tá gach ceann d'fhorálacha an Chomhaontaithe Comhthaobhach seo inscartha agus má bhíonn aon tráth nó níos mó d'fhorálacha an Chomhaontaithe Chomhthaobhachta seo neamhbhailí, mídhleathach, ar neamhní nó neamh-infheidhmithe go hiomlán nó go páirteach, measfar, go feadh méid na heasláine, na neamhdhleathachta nó na neamh-infheidhmitheachta sin, nach cuid den Chomhaontú Comhthaobhach seo é an téarma, an fhoráil nó an chuid sin, ní dhéanfar dochar ar dhóigh ar bith do bhailíocht, do dhlíthiúlacht, d'in-fhorghníomhaitheacht na bhforálacha atá fágtha den Chomhaontú Comhthaobhach seo.

13. Má bhíonn aon choinbhleacht idir forálacha an Chomhaontaithe Chomhthaobhach seo agus an Conradh, beidh tosaíocht ag an gComhaontú Comhthaobhach seo maidir le haon ní a bhaineann leis an bhFochonraitheoir.

14. Téann an Comhaontú Comhthaobhachta seo in éag dhá bhliain déag (12) ó chríochnú na Seirbhísí nó na Seirbhísí Breise (mar a shainmhínítear sa Chonradh agus mar a chinnfidh an IM) nó ó dháta foirceanta an Chonartha cibé acu is luaithe ach amháin i gcás aon éilimh ó IM nó ó CIÉ ar tugadh fógra agus sonraí ina leith don Fochonraitheoir roimhe seo roimh dheireadh na tréimhse dhá bhliain déag (12) thuasluaite.

I BHFIANAISE AIR SIN déantar an Comhaontú Comhthaobhachta seo a fhorghníomhú go cuí mar Ghníomhas ar an lá agus sa bhliain ar dtús anseo agus roimhe seo scríofa.

I LÁTHAIR AN CHOMHSHÉALA ¹

de []

(Fochonraitheoir)

a chur le seo: _____

Stiúrthóir

Finné:

Seoladh: _____

Stiúrthóir/Rúnaí

Slí Bheatha:

SÍNITHE le haghaidh agus thar ceann ag

BAINISTEOR BONNEAGAIR

¹ Ní mór é a fhorghníomhú faoi shéala i gcás cuideachta atá cláraithe in Éirinn

I láthair: _____

Sínitheoir Údaraithe

[*ainm*] [*teideal*]

Finné:

Seoladh:

Slí Bheatha:

SÍNITHE le haghaidh agus thar ceann ag

CÓRAS IOMPAIR ÉIREANN

I láthair: _____

GERALDINE FINUCANE

Rúnaí an Ghrúpa, CIE

Sínitheoir Údaraithe

Finné:

Slí Bheatha:

Seoladh:

AR FHEIDHMIÚ MAR GHNÍOMHAS AG

(an RU) i láthair:

Finné:.....

Stiúrthóir

AINM:[]

Ainm an fhinné:.....

Stiúrthóir/Rúnaí

Seoladh an fhinné:.....

AINM:[]

Slí bheatha an fhinné:

DAR DÁTA 20[]

(1) []

(an “RU”)

agus

(2) **BAINISTEOIR BONNEAGAIR**

(“IM”)

agus

(3) **CÓRAS IOMPAIR ÉIREANN**

(“CIE”)

TÉARMAÍ AGUS COINNÍOLLACHA GINEARÁLTA DO ROCHTAIN RIAIN AR LÍONRA IE
