

Detex Works Here.

REPRESENTED BY:

THOMAS
Door & Security Hardware

We Make
Security
Smart

1-877-376-1048

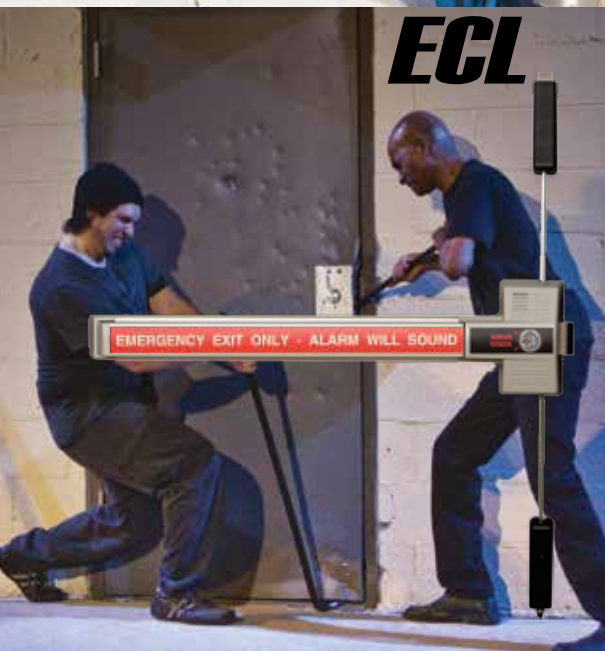

Quincaillerie de sécurité pour les portes
Systemes de sécurité intégrés pour les portes
Gestion des risques pour la sécurité

Where Trust is Built™
DETEX
Life Safety, Security and Security Assurance

ADVANTEX

DISPOSITIFS DE SORTIE, SÉRIES 10 et 40 À SERRURE EN APPLIQUE, SÉRIE 30 À SERRURE À MORTAISE ET SÉRIES 20 et 50 À TRINGLES DE SURFACE VERTICALES

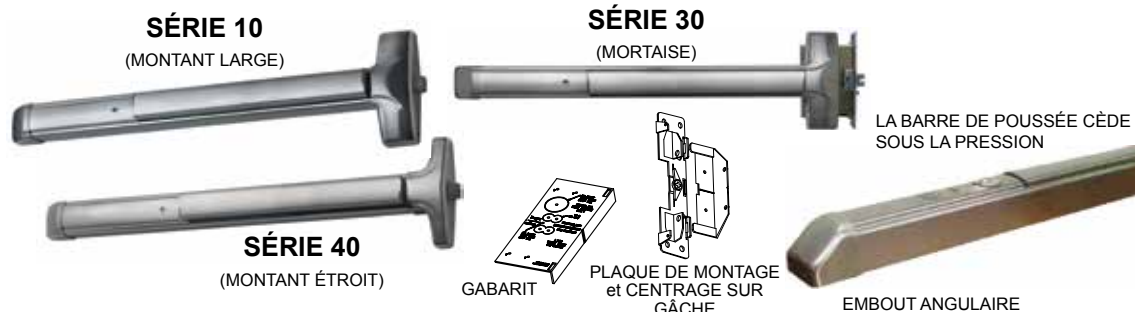

- Hyper robuste pour usage dans les endroits très passants, sur des portes subissant tous les abus
- Finis architecturaux en acier inoxydable de toutes les surfaces exposées
- Pêne demi-tour à cran d'arrêt type Pullman en acier inoxydable (séries 10 et 40)
- Pêne standard et pêne piston en acier inoxydable (séries 20 et 50)
- Composants mécaniques et électriques résistant aux intempéries (séries 10, 20, 40 et 50)
- Un manchon de protection de 12 po protège le pêne inférieur contre les dommages; répond à la norme ADA (séries 20 et 50).
- Le recouvrement en acier inoxydable des tringles ajoute à la sécurité et à la protection antivandalisme (séries 20 et 50).
- Pêne demi-tour de 3/4 po en acier inoxydable avec verrou dormant et rétracteur antifriction (série 30)
- Boîtier et composants de la serrure à mortaise ultra robustes (série 30)
- L'embout angulaire prévient les dommages en déviant les coups
- Plaque de montage et système de centrage sur la gâche brevetés
- S'adapte aux modifications multiples des fabricants de portes (série 10).
- Changement facile et rapide de diverses garnitures et fonctions extérieures
- Homologué UL pour plus de 1 000 000 de cycles
- Actionnable sans usage de la main et réversible
- Verrouillage en position ouverte par clé hexagonale (1/8 po) ou cylindre
- Excède les normes connues en matière de sécurité des personnes : ADA, California Title 19, ANSI/BHMA A 156.3 2001 Exigences de niveau 1
- Quincaillerie antipanique listée résistant au feu par la U.L. (incluant tous les modèles - 20/21/50/51 - pour des portes allant jusqu'à 10 pi)
- Garantie limitée de 10 ans sur les pièces mécaniques et de 3 ans sur les pièces électriques
- Offert pour des portes de 24, 30, 36 ou 48 po de largeur (modèles non standard disponibles à la demande)

FINIS



605 - POLISHED BRASS
 606 - BRUSHED BRASS
 611 - POLISHED BRONZE
 612 - BRUSHED BRONZE
 613 - OIL RUBBED BRONZE
 628 - SATIN ALUMINUM
 629 - POLISHED STAINLESS STEEL
 630 - BRUSHED STAINLESS STEEL
 693 - PAINTED BLACK
 695 - PAINTED DARK BRONZE

SÉRIE 20 (montant large)
Tringle sup et inf

ou
SÉRIE 21 (montant large)
Tringle sup seulement (illustré)

SÉRIE 50 (montant étroit)
Tringle sup et inf (illustré)

Offert également :
SÉRIE 51 (montant étroit)
Tringle sup seulement

SÉRIE 27
Tringle sup et inf non disp.
Tringle sup seulement

Offert également : norme FEMA



Meets
IBC



10/20/40/50
Series Only

DETEX

ADVANTEX[®] SÉRIE 60/70/80 - DISPOSITIF À BARRE VERTICALE DISSIMULÉE

- Installation facile
 - *Serrure et tringles supérieure et inférieure assemblées à l'extérieur de la porte
 - *Assemblage complet installé à partir du haut de la porte
 - *Assemblage extérieur permettant de vérifier visuellement le réglage du verrou
- La barre de poussée peut se retirer une fois l'assemblage interne installé dans la porte sans que le réglage n'en soit affecté.
- Réglage de précision après installation de +/- 3/8 po pour chaque tringle.
- Le dispositif standard tolère un écart de 1-1/2 po sous la porte.
- La gâche du haut se règle verticalement de 1/4 po par rapport au haut de la porte et latéralement de 7/16 po pour tenir compte de l'épaisseur du coupe-froid.
- Positions de retraits multiples de la tringle du bas afin qu'elle ne frotte pas sur le plancher.
- La série 60 pour porte d'aluminium s'installe sans supports dédiés fournis par le fabricant de la porte.
- Le dispositif peut se régler pour accommoder des portes de 6 pi 8 po à 8 pi. Il existe aussi des dispositifs en option pour des portes de 8 pi 1 po à 10 pi.
- Nombreuses options électriques en option (voir page 6-7)
- De premier choix pour les ouvertures de 8 x 10 pi



SÉRIE 60 (montant étroit) Tringle sup et inf
SÉRIE 61 (montant étroit) Tringle sup seulement pour les portes en aluminium

SÉRIE 62 (montant étroit) Tringle sup et inf
SÉRIE 63 (montant étroit) Tringle sup seulement pour les portes en métal creuses



SÉRIE 70 Tringle sup et inf
SÉRIE 71 Tringle sup seulement pour les portes de bois

SÉRIE 80 Tringle sup et inf
SÉRIE 81 Tringle sup seulement pour les portes en métal creuses

SÉRIE 82 Tringle sup et inf
SÉRIE 83 Tringle sup seulement pour les portes en aluminium

SÉRIE 87 Reverrouillage haute sécurité Tringle sup et inf (la tringle sup n'est pas offerte seule)

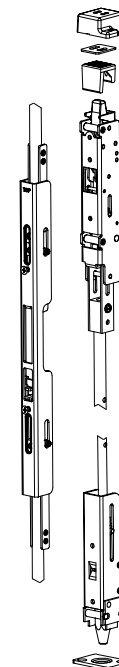

Meets IBC



GARNITURES DE LA SÉRIE ADVANTEX



C (série 10, 20, 21)
CM (série 30)
CV (séries 70/80)
 Fonction: **01, 02, 03**



W (série 10, 20, 21)
WM (série 30)
 Fonction: **01, 03**



Z (série 10, 20, 21)
 Fonction: **02, 03**



D et EU (levier S illustré) (série 10, 20, 21)
DM & EUxDM (série 30)
DV & EUV (séries 70/80)
 Fonction: **08, 09** Fonction: **02, 14**
 Fonction: **10** (série 10 et 30 seulement)



QUEUE DE PÊNE à ressort

S'ajuste à l'épaisseur de la porte



WS (séries 10/20/21/40/50/51)
WSV (séries 70/80)
 Fonction: **03**

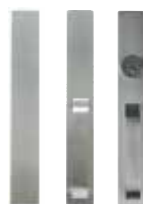

CN (série 40/50/51)
CNV (séries 62/63)
 Fonction: **01, 02, 03**



R (série 60)
 Fonction: **03**

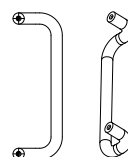

WP (série 60)
 Fonction: **02**



DN (séries 40/50/51)
DNV (série 60) (levier S illustré)
 Fonction: **08, 09**
 Fonction: **02, 14**



FONCTIONS

Fonction ANSI :

- 01 - Sortie seulement - Aucune autre garniture
- 02 - Garniture factice - Aucune serrure
- 03 - Déverrouillage par clé. Clé retirable une fois le dispositif verrouillé (serrure requise)
- 08 - Poignée à levier. Une clé verrouille et déverrouille le levier (serrure à mortaise requise) (salle de classe)
- 09 - Poignée à levier. Verrouillée une fois la clé retirée (serrure à mortaise requise) (pièce d'entreposage)
- 10 - Poignée à levier. Se verrouille de l'intérieur ou de l'extérieur
- 14 - Poignée à levier. Le levier fonctionne en tout temps (pas de serrure)
- EU - Verrou électrique - Verrouillée une fois la clé retirée (serrure à mortaise requise)

Pour les options relatives aux poignées à levier, voir page du cat detex.com/trim.

Serrures en applique ou à mortaise installées en usine illustrées ici (indiquer RC65 ou MC65).

Locquets à levier anti-vandalisme à montant large de série.

QUINCAILLERIE DE SÉCURITÉ POUR LES PORTES

VALUE SERIES®
SÉRIE V40 À SERRURE EN APPLIQUE et V50 À TRINGLES DE SURFACE VERTICALES

SÉRIE V40

SÉRIE V40xNS

2 pouces plus long pour convenir aux portes à montant étroit (NS)

- Conception durable pour usage sur portes principales et secondaires
- Leur prix en font la meilleure valeur qui soit pour une quincaillerie antipanique, à la fois robuste et attrayante.
- La même qualité de conception et d'assemblage que la gamme Advantex
- L'ABS à résistance élevée et les surfaces anodisés en font des objets aussi beaux que durables
- Pêne demi-tour à cran d'arrêt type Pullman en acier inoxydable (série V40)
- Pêne standard et pêne piston en acier inoxydable (série V50)
- Composants mécaniques et électriques résistant aux intempéries 
- Pêne piston inf, 5/8 po dia. avec manchon pré-gâche de 5-5/8 po (série V50)
- Le robuste embout angulaire prévient les dommages en déviant les chocs
- Plaque de montage et système de centrage sur gâche brevetés
- Changement facile et rapide de diverses garnitures et fonctions extérieures
- Série V40 - Actionnable sans main; série V50 - Actionnable à main, réversible et ajustable
- Rail d'aluminium nervuré par extrusion ultra robuste
- Garnitures extérieures faciles à changer ou à régler sans avoir à retirer le dispositif de la porte
- Garnitures de traction standard et à montant étroit disponibles
- Finis offerts : 628 Aluminum (Std.) et 711 Black
- Option pour porte à montant étroit - montant de 2 po (indiquer NS pour portes à montant étroit)
- Verrouillage en position ouverte par clé hexagonale (1/8 po) ou cylindre
- Excède 500 000 cycles de poussée
- Garantie limitée de 10 ans sur les pièces mécaniques et de 3 ans sur les pièces électriques
- Offert pour des portes de 36 ou 48 po de largeur (modèles non standard disponibles à la demande)

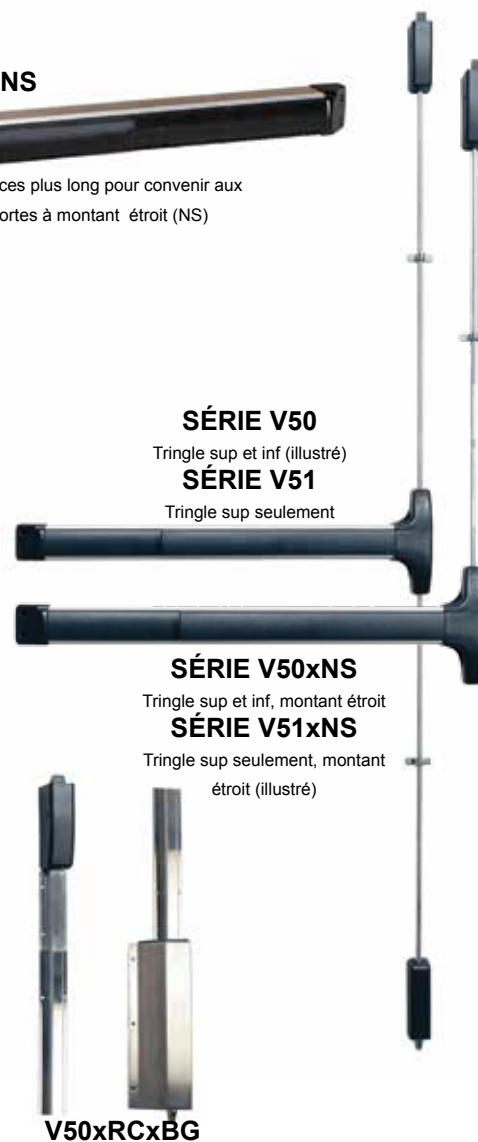
SÉRIE V50

Tringle sup et inf (illustré)

SÉRIE V51

Tringle sup seulement

SÉRIE V50xNS

Tringle sup et inf, montant étroit

SÉRIE V51xNS

Tringle sup seulement, montant étroit (illustré)

V50xRCxBG

Manchons de tringle et protecteur de pêne en option



Meets IBC

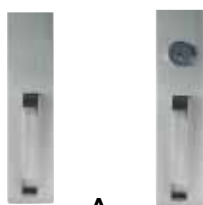

GARNITURES DE LA GAMME "ValueSeries"

A

Fonction: 02, 03

AN

Fonction: 02, 03

P

Fonction: 03

PN

Fonction: 03

WS

Fonction: 03

Poignées à levier

BN

Fonction: 08, 09, 14

La plaque de recouvrement est fournie avec une garniture BN pour les préparations de porte 161

EU2W - plaque de finition large, adaptée aux portes à montant moyen (levier en S illustré)

Fonction: 08, 09

*Ne pas utiliser sur des portes à montant étroit

Serrures en applique ou à mortaise installées en usine illustrées ici (indiquer RC65 ou MC65)



1-877-376-1048



MENEaux, SÉRIE 90

- Solides meneaux amovibles avec ou sans verrous pour les portes doubles
- Tube d'acier ultra robuste de calibre 11
- Se retire et se déverrouille aisément par un tour de clé (F90KR / 90KRE).
- Se retire et se refixe aisément au moyen de vis (H90R5).
- Homologués pour résister trois heures au feu sur des portes de 8 x 8 pi (F90KR)
- Étiqueté Warnock Hersey pour usage avec la quincaillerie de sortie de secours d'autres fabricants (F90KR)
- Meneau amovible par verrou électrique (offert pour les portes de 7 et 8 pi)
- La plaque-support à profil bas évite que l'on s'accroche en passant par la porte avec des objets encombrants.
- Sa couche d'apprêt gris standard facilite l'application de la peinture de finition sur place.
- Offre la possibilité d'installer une serrure électrique (90KRE).
- Meneau ultra robuste résistant aux ouragans; homologué pour les applications résistant aux tempêtes (H90R5)

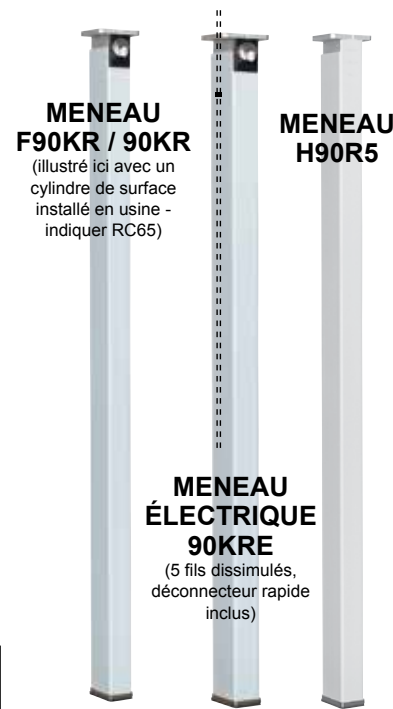

AO19 SERIES® OPÉRATEURS ET ACCESSOIRES DE PORTES AUTOMATIQUES, FAIBLE CONSOMMATION

- Offert seul ou en paire (double) avec ouvertures opposées ou non des deux portes.
- Répond à la norme ANSI/BHMA A156.19 et aux portes homologuées pour une résistance de 3 heures au feu.
- Répond à la norme ADA pour les applications donnant accès aux personnes handicapées.
- Opérateur de service intensif pour les applications à faible consommation et circulation élevée
- Plaque de fixation facilitant une installation rapide
- L'unité autonome est contenue dans un boîtier extrudé qui facilite son accès pour l'entretien et les réglages.
- Les "EasiKits" AOD combinent un opérateur et un dispositif de retrait du verrou d'ouverture avec une trousse de commandes à bouton poussoir avec ou sans fil.
- Fonctionne avec les contrôles et les verrous d'accès existants.
- N'exige qu'une source unique de tension pour fonctionner (120VAC).
- Le relais de verrou électrique incorporé permet de modifier le délai entre l'ordre de fermeture et l'activation de l'opérateur pour le retrait du verrou, la gâche électrique ou les "maglocks".
- Délai d'activation réglable pour l'ouverture en séquence des portes de vestibule
- Inversion du mécanisme de fermeture si la porte heurte un obstacle
- Vitesse d'ouverture et de fermeture réglable
- Garantie limitée de 3 ans sur les pièces mécaniques et d'un an sur les pièces électriques.
- Offert avec fini aluminium (AL) ou bronze (BZ)

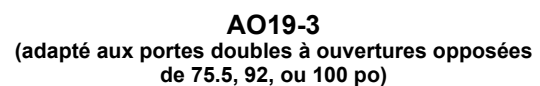
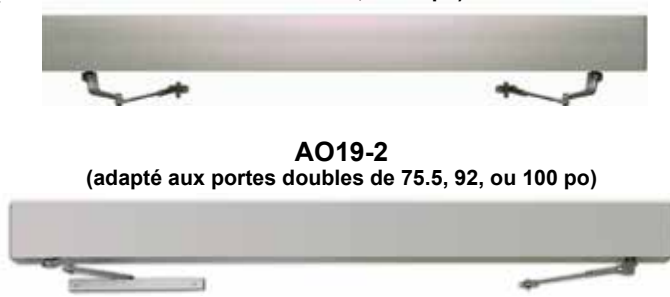

Trousse sans fil



Trousse avec fil

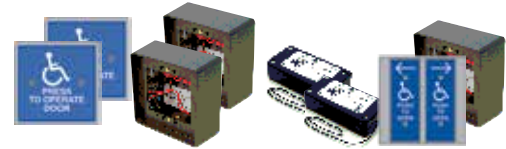

Trousse de vestibule sans fil

ADVANTEX VALUE SERIES® OPTIONS ÉLECTRIQUES

ALARMES DE SORTIE

Le gamme des alarmes de Detex ajoute à la sécurité des sorties d'urgence. Chacune intègre un avertisseur de 100 décibels. Certains modèles fonctionnent avec une batterie de 9 volts, alors que d'autres sont alimentés par fil à partir d'une source de 12/24V CA/CC. Toutes les alarmes intègrent un interrupteur à clé pour armer ou désarmer l'unité. L'option Key Stop (KS) fait en sorte que la clé ne puisse être retirée qu'en position "armée". Les appareils non homologués pour le feu, sans l'option KS, peuvent utiliser un cylindre pour verrouiller le dispositif en position "désarmée"; le même cylindre accomplit donc deux fonctions. Les appareils dotés d'un dispositif d'entrée/sortie à distance acceptent un mécanisme de commutation à contacts secs, aussi bien qu'un relais de sortie SPDT (24 V, 1A max). Le relais est activé lorsque l'unité est en mode alarme. Toutes les alarmes de sortie sont offertes sous forme de module à insérer pour en faciliter l'installation sur place.



Advantex 10xEA

EA

Cette alarme s'active lorsque l'on appuie sur la barre de poussée. L'appareil fonctionne soit avec une batterie de 9 volts, soit à partir d'une source d'alimentation de 12/24V CA/CC (**vendue séparément**). Intègre la fonction d'entrée/sortie à distance. Offert avec les dispositifs des séries **ADVANTEX** et **VALUE SERIES**®



Value Series V40xEB

EB

Cette option est une alarme autonome alimentée par une batterie de 9V. Offerte avec tous les dispositifs de la série **VALUE SERIES**®



EBxW

Cette alarme de sortie alimentée par batterie est la version résistant aux intempéries de la EB. La EBxW est dotée de la fonction d'entrée/sortie à distance pour la contrôler à distance. Offerte sur les séries **ADVANTEX** et **VALUE SERIES**®.

Pour les options EH ou EHxR, indiquez l'option EA.

CONTRÔLES DE SORTIE

Detex offre deux options de délai d'ouverture pour les portes de sortie ("Delayed Egress"): les options EE et EExER; et deux options de retenue du verrou : ED et ER. Les options de délai comprennent une fonction filée de contournement à distance activable à partir d'un système de contrôle d'accès ou d'un interrupteur à clé. Les deux options sont dotées d'un relais de sortie SPDT pour l'alarme et le découplage, et de l'option Key Stop (KS).



EE



90-800 (inclus)

L'option "Delayed Egress" offre les fonctions requises par les normes IBC et NFPA 101. L'alarme interne retentit durant une période de 15 secondes, donnant le temps au personnel de sécurité de réagir lorsque quelqu'un tente d'utiliser la sortie. Comme tous les systèmes de sortie retardée, celui-ci exige d'être interfacé à l'alarme incendie et une source d'alimentation. Le reste s'effectue en toute autonomie. Le cylindre de blocage inclus permet aux appareils non homologués pour le feu d'être bloqués en position non-armée. L'alimentation nécessaire en CC de 24V filtrée et régulée est fournie par Detex. Répond aux exigences en matière de sécurité de la personne du Code du bâtiment. Offert pour les dispositifs des séries **ADVANTEX** et **VALUE SERIES**®. Pour les applications extérieures résistant aux intempéries comprenant une sortie retardée, voir nos sélections EasyKit WDE.

Series 800 CONTRÔLEURS ET ALIMENTATIONS

- Alimentation de 80-800 - 120V CA / 12 ou 24V CC - 1 A continue; inclut circuit de chargement de la batterie - Utilisable avec les produits ED, EE et EU.
- Alimentation de 90-800 - 120V CA / 24V CC - 1 A continue - Utilisable avec les produits ED, EE, et EU.
- Contrôleur et alimentation de 81-800 - 120V CA / 24V CC - 1A continue - Alimente et contrôle un appareil ER pour 1 porte avec signal de sortie pour 1 opérateur.
- Contrôleur et alimentation de 82-800 / 83-800 - 120V CA / 24V CC - 2 A continue - Alimente et contrôle un appareil ER pour 1 paire de porte s'ouvrant simultanément avec signal de sortie pour 1 opérateur (82-800) ou 2 portes indépendantes avec signal de sortie pour deux opérateurs (83-800)
- Contrôleur et alimentation de 84-800 / 85-800 - 120V CA / 24V CC - Alimente et contrôle un appareil EExER pour une porte (84-800, 1.5 A) ou 2 portes (85-800, 3 A) avec signal de sortie pour 1 opérateur



90-800

S'utilise avec sortie retardée, blocage et alimentation électrique



81 / 82 / 83-800

S'utilise avec fonction de retrait du verrou



84 / 85-800

S'utilise avec sortie retardée et sortie retardée avec fonction de retrait du verrou

ADVANTEX® VALUE SERIES® OPTIONS ÉLECTRIQUES (SUITE)

CONTRÔLES DE SORTIE (SUITE)



EExER



84 / 85-800 (vendu séparément)

L'EExER combine la fonction de retrait du verrou à distance du modèle ER avec le délai d'ouverture du modèle EE en un seul dispositif. Sans l'activation du circuit électrique, il s'agit d'un appareil de contrôle de sortie de niveau 1 autorisant une sortie immédiate. En mode ER, elle permet une entrée et une sortie libre et discrète avec le verrou de la barre de poussée en retrait. En mode EE, tel que permis par le code, la porte reste bloquée pour la sortie pendant 15 secondes. Exige un contrôleur Detex 84/85-800 (vendu séparément) selon l'application. Les applications possibles comprennent l'entrée des employés, les portes de réceptions de marchandises et les entrées à haute sécurité avec opérateurs automatiques. Usage indiqué pour les portes donnant accès à des passerelles d'embarquement ou à des officines de soins de santé. Idéal avec des opérateurs automatiques n'exigeant pas de verrou magnétique ou de gâche électrique. Offert pour tous les dispositifs de la série **ADVANTEX** devices.



Advantex 10xER



ValueSeries V40xED



ER



81 / 82 / 83-800 (vendu séparément)

L'option de retrait du loquet permet, par le biais d'un moteur électrique, de provoquer le retrait du (des) verrou(s) et de la barre de poussée. Les deux demeurent en retrait tant que le dispositif est alimenté électriquement. Les applications visent notamment les portes de sécurité avec contrôle d'accès et/ou un opérateur automatique. L'unité de 24V CC exige seulement 1A pour provoquer le retrait du verrou et de la barre de poussée, et 0,2A pour les garder en position. Exige un contrôleur Detex 81/82/83-800 (vendu séparément) selon l'application. Disponible pour tous les dispositifs **VALUE SERIES**® et **ADVANTEX**.



ERxW



81 / 82 / 83-800 (vendu séparément)

Cette option est la version résistant aux intempéries du dispositif ER. L'ERxW offre la capacité de retrait du verrou à distance pour les applications extérieures exposées aux éléments. Disponible sur tous les dispositifs à serrure en applique ou à tringles de surface verticales **ADVANTEX** et **VALUE SERIES**®.



ED

80-800 (vendu séparément)



90-800 (vendu séparément)

L'option de blocage électrique offre une solution à bon marché lorsque l'option de retrait à distance n'est pas requise. Le fait d'appuyer sur la barre de poussée alors que le dispositif est alimenté électriquement (24V CA/CC 0,2A) garde le verrou et la barre de poussée en position de retrait, permettant d'entrer et de sortir sans effort avec une totale absence de résistance de la porte. Cette option est prévue pour des portes qui exigent d'être déverrouillées sur une longue période de temps. Ses applications comprennent les portes d'entrée des banques, les portes pare-feu intérieures des théâtres et des assemblées. Il suffit de couper l'électricité à la fin de la journée pour sécuriser à nouveau les installations. Disponible pour tous les dispositifs **VALUE SERIES**® et **ADVANTEX**. Certains modèles de verrouillage destinés à des applications en milieu scolaire sont également offerts. Alimentation vendue séparément.

COMMUTATEURS DE SIGNALISATION

Detex offre diverses options de monitoring intégrées à ses dispositifs de sortie. De série, les contacts sont plaqués or; homologués 24V CA/CC 100mA; interférence réduite avec les interfaces avec système de contrôle d'accès. Certains commutateurs sont disponibles en version à courant élevé (option EXV). Ceux-ci sont homologués 24V CA/CC, 3A. Application typique : système de contrôle de la sortie avec verrou magnétique.

LX et LXV

L'option "Latch Bolt Monitor" (moniteur de verrou) intègre un commutateur de signal qui surveille la position du verrou. Offert avec le commutateur standard et en version à courant élevé (LXV). Disponible avec les dispositifs à serrure en applique et à tringles de surface verticales **ADVANTEX**.

Communiquez avec le fabricant pour en savoir plus sur les dispositifs de sortie avec commutateurs électriques ou sur leur intégration.



EX, EXxW, EXV et EXVxW

L'option "Request to Exit" (EX) ("Demande de sortie") surveille la barre de poussée lorsqu'elle est enfoncée. Offert avec le commutateur standard et en version à courant élevé (EXV). La version résistant aux intempéries (EXxW) de l'EX est destinée aux milieux humides. Cette option est disponible en version à courant élevé (EXVxW) pour tous les dispositifs **ADVANTEX** et **VALUE SERIES**®. Les commutateurs standard EX et EXxW sont offerts comme module à insérer pour la série ValueSeries. Les options "Request to Exit" sont disponibles pour tous les **ADVANTEX** et **VALUE SERIES**®. L'EX et l'EXV sont aussi offerts en configuration double commutateur (EX2 et EXV2).

EAX®
ALARMES DE SORTIE
EAX-3500xMC65

Montré avec mortaise.
Barillet vendu
séparément



Pose murale câblée.
Alarme de découplage
chronométrée

- Alarme de sortie et de porte ouverte. Dotée d'une fonction de découplage chronométrée avec 4 réglages de temps en standard (jusqu'à 5, 10, 20 ou 40 minutes)
- Batterie rechargeable, interrupteur à clef et indicateur d'état
- Le dispositif à came brevetée s'ajuste automatiquement aux diverses dimensions des barilletts, sans besoin d'espateurs.
- Exige un barillet de mortaise avec came standard. Barillet optionnel installé en usine (MC65, IC7)

EAX-4200SK

(Serrure en applique incluse)



Alarme de porte ouverte ou
de sortie

- L'EAX-4200SK offre une fonction de monitoring complète de la porte dans un dispositif unique facile à utiliser.
La trousse comprend la serrure en applique, le transformateur et les contacts magnétiques.
Alarme de porte à usage multiple hautement configurable
Alarme de 96dB ou de 103dB réglable sur place

Commutateurs magnétiques

MS-2049F

MS-2049S

MS-1059F

(offert aussi en blanc - précisez MS-1039F et MS-1039S)

MS-1059S

Se pose sur la porte
ou sur le mur

EAX-500xMC65

Montré avec mortaise.
Barillet vendu
séparément



Alarme de 9V

(EAX-500W)

Montage sur porte ou sur barrière
seulement



- Alarme de porte autonome à faible coût avec avertisseur piezo qui se déclenche lors d'un usage non autorisé de la porte
- Offert en 2 couleurs, grise ou noire
- Fonctions de réglage sur place sans coût supplémentaire
- Le dispositif à came brevetée s'ajuste automatiquement aux diverses dimensions des barilletts, sans besoin d'espateurs.
- Boîtier sécuritaire, résistant aux chocs
- Le gabarit de plastique brevetée permet un alignement sûr des contacts magnétiques internes de la porte et une installation précise.
- Le circuit intelligent détecte automatiquement l'emplacement de l'aimant externe et règle correctement la réaction de la porte.
- L'installation facile et rapide économise temps et argent.

EAX-2500SxMC65

Montré avec mortaise.
Barillet vendu
séparément



Pose murale câblée
avec batterie

- Exige un barillet de mortaise avec came standard. Barillet optionnel installé en usine (MC65, IC7)
- Offert en 2 couleurs, grise ou noire
- La fonction de réarmement automatique est sélectionnable sur place; le défaut (réarmement automatique manuel hors fonction) est de 2 minutes.
- Serrure en applique requise pour la clef extérieure en option

Se pose sur la porte ou sur
le mur

EAX-300xMC65

Montré avec mortaise.
Barillet vendu
séparément



Alarme de porte ouverte ou de
sortie de 9V

(EAX-300W)

Montage sur porte ou sur
barrière seulement



- Le temps d'ouverture limite de la porte (d'une seconde à 4 minutes) est sélectionnable sur place.
- Aide à réduire les coûts en énergie en gardant les portes fermées.
- L'alarme s'arrête lorsque la porte est refermée; aucun besoin d'intervenir avec une clef.
- Offert en deux couleurs, grise ou noire

EAX-411SK

Alarme de porte ouverte ou de sortie
câblée

- L'EAX-411SK offre une solution aux portes maintenues ouvertes dans un dispositif autonome.
La trousse comprend un transformateur et un contact magnétique.
Plage de temps : 0 - 60 secondes
L'intensité sonore de l'alarme est de 90dB à une distance de 30 pi.

Tous les produits possèdent une garantie limitée de 3 ans.
Interrupteur à clef en option - dispositif armé lorsque la clef est retirée

ECL CONTRÔLE DES SORTIES



Barillet de serrure en applique - vendu séparément (indiquez RC65)

- Dispositif d'alarme de sortie robuste, fiable et éprouvé pour les sorties secondaires (ECL-230D et ECL-230D-PH)
- Dispositif d'alarme et de reverrouillage à l'épreuve du feu pour les sorties secondaires, conforme au Code, robuste et fiable (ECL-600)
- Alarme piezo de 100 db environ
- Batterie de 9-volt
- Pêne dormant avec projection de 1 po résistant aux scies (ECL-230D et ECL-230D-PH)
- Pêne dormant avec projection de 1 po résistant aux scies et pêne demi-tour à cran d'arrêt offrant un verrouillage en 2 points (ECL-600)
- Résiste à une force de traction extérieure supérieure à 2200 lb
- Affiche métallique photoluminescente
- Boîtier résistant aux chocs et verrouillage de sécurité
- Pour applications résistant aux intempéries, voir série ECL-230X
- Pour câblage 9V CC, ajouter BE-961-1 ou BE-961-2
- Sans-main
- Offert en 2 couleurs - gris ou noir (ECL-230D ou ECL-230D-PH)
- Poignée à levier extérieure ECL-620 en option (ECL-600)
- Verrouillage en deux points optionnel (voir VRA-143) - Pour ECL-230D et PH seulement
- Trousses de protection de la barre en option (indiquez ECL-436K ou ECL-2100K)
- Signalisation offerte en plusieurs langues
- Quincaillerie anti-panique homologuée U.L. (ECL-230D et ECL-230D-PH)
- Quincaillerie de sortie de secours étiquetée Warnock Hersey pour porte simple ou double résistant 3 heures au feu (ECL-600)
- Excède les normes connues en matière de sécurité des personnes: ADA, California Title 19, Exigences de niveau 1 ANSI/BHMA pour tous les codes de bâtiment.
- Dix ans de garantie limitée



ACCESSOIRES DE CONTRÔLE DE LA SORTIE

TRINGLES DE SURFACE VERTICALES (VRA-143)

- Pour l'ECL-230D et l'ECL-230D-PH seulement
- Ensemble robuste à utiliser avec l'ECL-230 pour sécuriser des portes simples ou doubles allant jusqu'à 10 pi, là où le verrouillage en 2 points est requis.
- Pênes ultra robustes de 3/8 po de diamètre
- Modèle 230D vendu séparément
- Application VRA-143B : Le battant actif ouvre les deux portes
- Application VRA-143C : Le battant actif ouvre une porte; Le battant inactif reste verrouillé jusqu'à l'activation de ECL-230D
- Application VRA-143D : Chaque battant est indépendant l'un de l'autre

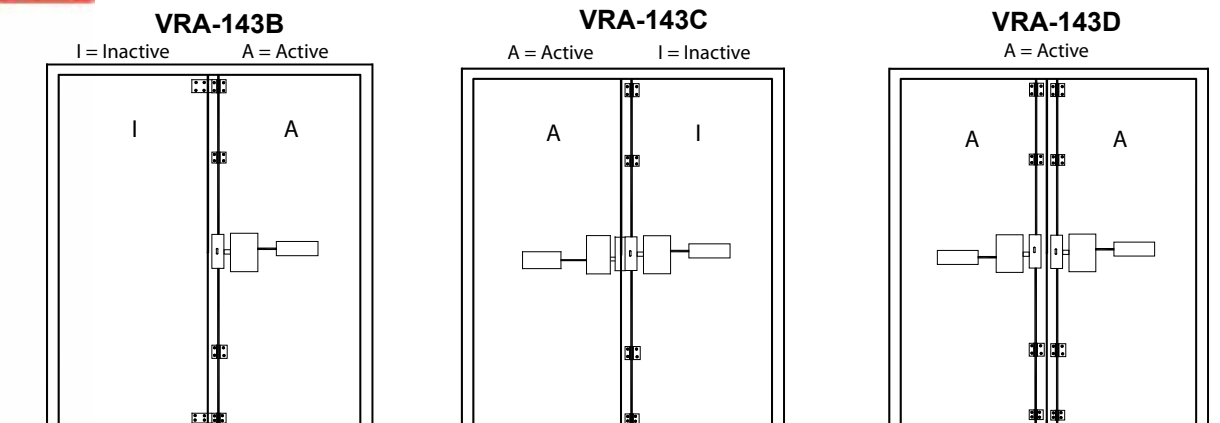

ECL QUINCAILLERIE DE CONTRÔLE DES SORTIES - Verrouillage 1 point

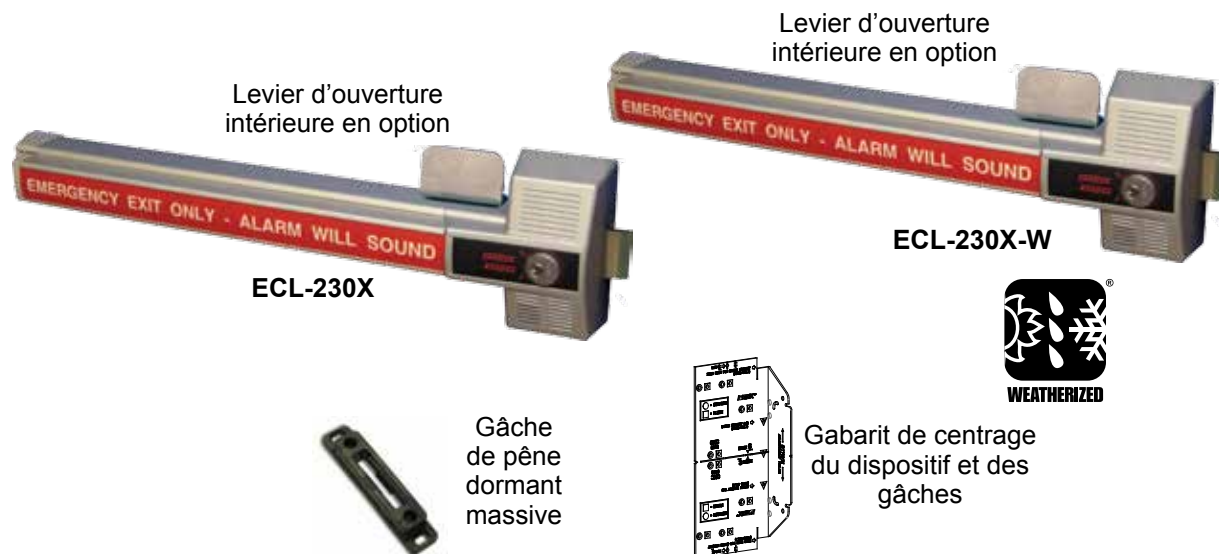

- Force de rétention maximale résistant aux attaques
- Durabilité et fiabilité éprouvée à un coût raisonnable
- Facile à installer. Comprend un gabarit en plastique de préparation de la porte pour positionner le dispositif, notamment les pènes et les gâches.
- Réduit les vols des employés et des clients grâce à une construction robuste, éprouvée par le temps, résistant aux attaques de l'intérieur.
- Le même dispositif s'adapte à des portes de 36 à 48 po en conformité avec le Code du bâtiment
- Fonctionnement simple, facile à comprendre
- Projection de 1 po du pêne dormant
- Pêne dormant résistant aux scies
- Modèle résistant aux intempéries disponible

- Corps du verrou en alliage résistant à la corrosion
- Alarme de 100 décibels, alimentée par une batterie de 9V (incluse)
- Accepte les serrures en applique standard de 5 à 7 broches et des barilletts interchangeables sans besoin de collier.
- Une enseigne photoluminescente robuste absorbe la lumière et luit dans la noirceur lorsque la lumière est atténuée.
- Le verrouillage ou le déverrouillage des pènes dormants arme ou désarme l'alarme.
- Actionnable sans usage des mains
- Profil bas répondant aux exigences du Code international du bâtiment autorisant une projection de 4 po de la surface de la porte
- Seule une clef de contrôle peut réinitialiser l'alarme.
- Pour le câblage 9V CC, précisez BE-961-1 ou BE-961-2.



Meets
IBC



PÊNES DX

- La protection des charnières ajoute au dispositif de prévention contre les effractions.
- La fabrication monopièce offre une force de rétention supérieure.
- Kit de 1, 2 ou 3 pènes offert avec la quincaillerie de montage du dispositif
- Ajouter les pènes DX à tout dispositif Detex pour créer un système de verrouillage en 4, 5 ou 6 points.
- Excellent pour les application extérieures ou avec des portes en milieu humide

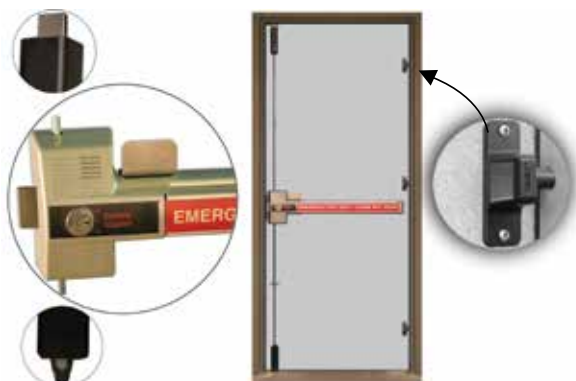

ECL QUINCAILLERIE DE CONTRÔLE DES SORTIES - Verrouillage multi-points



**Système
Sécurité maximale**

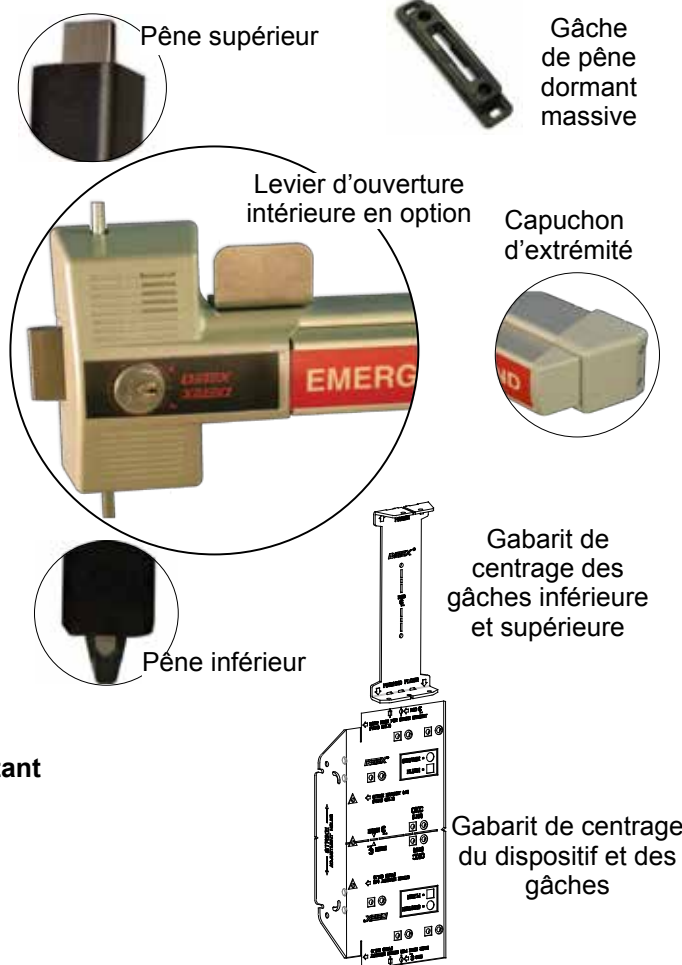
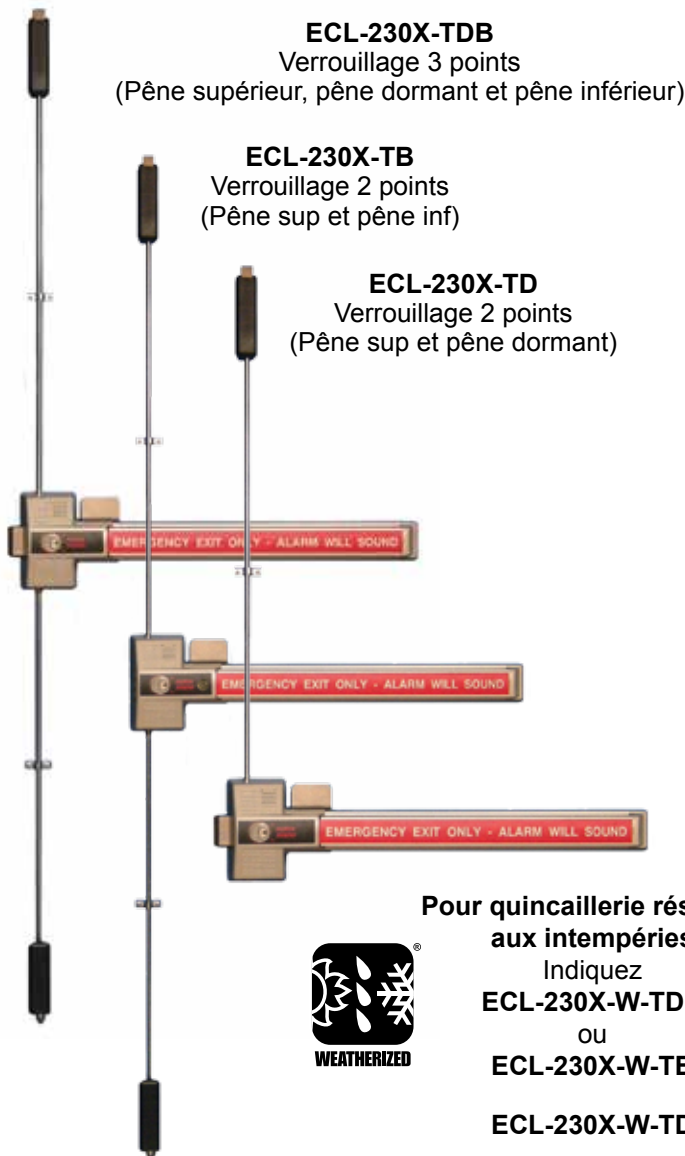

- Conçu pour résister à une force de traction hostile de 16 000 lb avec des pènes DX
- Durabilité et fiabilité éprouvée à un coût raisonnable
- Facile à installer. Comprend un gabarit en plastique de préparation de la porte pour positionner le dispositif, notamment les pènes et les gâches.
- Réduit les vols des employés et des clients grâce à une construction robuste, éprouvée par le temps, résistant aux attaques de l'intérieur.
- Le même dispositif s'adapte à des portes de 36 à 48 po en conformité avec le Code du bâtiment.
- Pour une sécurité maximale avec verrouillage en 6 points, indiquez le modèle ECL-230X-TDB-DX3.
- Fonctionnement simple, facile à comprendre
- Pêne dormant avec projection de 1 po (ECL-230X-TD et ECL-230X-TDB), et de 3/4 po pour les pènes sup et inf (ECL-230X-TD)
- Pêne dormant résistant aux scies
- Dispositifs résistant aux intempéries offerts en option
- Alarme de 100 décibels, alimentée par une batterie de 9V (incluse)
- Accepte les serrures en applique standard de 5 à 7 broches et des barillets interchangeables sans besoin de collier.
- Une enseigne photoluminescente robuste absorbe la lumière et luit dans la noirceur lorsque la lumière est atténuée.
- Le verrouillage ou le déverrouillage des pènes dormants arme ou désarme l'alarme.
- Le dispositif s'inverse sur place.
- Profil bas répondant aux exigences du Code international du bâtiment autorisant une projection de 4 po de la surface de la porte
- Seule une clef de contrôle peut réinitialiser l'alarme.
- Pour le câblage 9V CC, précisez BE-961-1 ou BE-961-2.



Meets IBC





Système d'entrée pour employés

DTX® CONTRÔLE DE L'ACCÈS

SÉRIE DTX-2000 - CONTRÔLE AUTONOME

Contrôle d'accès autonome, Série 2000 - Offre un dispositif de sécurité abordable pour porte simple dans des structures nouvelles ou existantes pour la plupart des environnements. Ces unités faciles à installer offrent un contrôle des accès et des sorties non autorisées avec capacité multi-utilisateurs et programmation souple à l'aide d'un clavier. Le revêtement de protection de chaque clavier est conforme, offrant une excellente protection contre les éléments pour un usage externe aussi bien qu'intérieur.



DTX-2100

- 500 usagers
- Clefs alphanumériques renforcées, rétroéclairées
- Surface de polycarbonate
- Pour usage moyen ou léger
- Rétroaction sonore (assignable) et visuelle (DEL jaune) des clefs enfoncées
- DEL bicolores rouge/verte d'état des relais
- Boîtier de surface simple profondeur
- 12-24V CA/CC



DTX-2110

- 500 usagers
- Clefs alphanumériques métalliques avec code braille
- Surface en métal brossé
- Pour usage intensif et conditions rudes
- Rétroaction sonore (assignable) et visuelle (DEL jaune) des clefs enfoncées
- DEL bicolores rouge/verte d'état des relais
- Boîtier de surface simple profondeur
- 12-24V CA/CC



DTX-2120

- 120 usagers
- Montage en surface - peut se placer sur un montant intermédiaire
- Clefs alphanumériques renforcées, rétroéclairées
- Boîtier d'aluminium
- Pour usage moyen ou léger
- Monitore la position de la porte
- Sorties de découplage d'alarme pour porte entrouverte ou forcée
- Résonateur
- Relais de sonnette de porte
- 12-24V CA/CC



DTX-2300

- 2000 usagers
- 2 relais
- Entrées pour demande de sortie et position de la porte
- Des DEL bicolores indiquent l'opération en cours
- Le lecteur de proximité peut être retiré et monté jusqu'à une distance de 10 pi du clavier.
- Résistant aux intempéries
- Compatible avec les cartes au format HID 26-40 bit
- Compatible avec le format HID corporate 1000
- Option de montage sur vitre
- Boîtier encastré simple profondeur
- 12V CC seulement

SÉRIE DTX-4000 - SYSTÈME DE CONTRÔLE DES ACCÈS

Système à clavier multiportes DTX-4100 (USB ou réseau) - Système puissant et facile à installer pour applications de petite ou moyenne taille. Sa gestion à partir d'un PC peut se faire soit via une connexion LAN/WAN, soit via un port série RS485 avec programmation logicielle. L'expansion du système se trouve simplifiée par sa conception modulaire. Le revêtement conforme de l'électronique de chaque clavier offre une excellente protection contre les éléments, le rendant propre à un usage extérieur comme intérieur.



(DTX-4103 x USB)

- 2000 usagers
- Clefs alphanumériques renforcées, rétroéclairées
- Réseau pouvant comprendre 16 portes
- Stocke 2000 transactions par porte
- Déverrouillage automatique à la première entrée
- Verrouillage sur erreur
- Résonateur assignable intégré
- Rétroaction sonore (assignable) et visuelle (DEL jaune) des clefs enfoncées
- DEL bicolores rouge/verte d'état des relais
- Surface de polycarbonate
- Boîtier encastré simple profondeur

Lecteur de proximité/clavier multiportes DTX-4300 (USB ou réseau) - Système multiportes totalement intégré géré par PC et fonctionnalité de contrôle des accès standard. Le système permet la gestion des personnes et des portes par le biais de rapports faciles à créer et l'usage de fonctions élargies guidées par un assistant intelligent. Le logiciel communique avec le DTX-2300 soit par une connexion LAN/WAN ou un port série RS485. Le revêtement conforme de l'électronique de chaque clavier offre une excellente protection contre les éléments, le rendant propre à un usage extérieur comme intérieur.



(DTX-4302 x USB)

- 2000 usagers
- Contrôle de porte, lecteur de proximité et clavier intégrés
- Journal d'audit de 2000 événements
- 32 portes par site
- Des DEL bicolores indiquent l'opération en cours
- Compatible avec les cartes au format HID 26-40 bit
- Compatible avec le format HID corporate 1000
- Montage à distance du lecteur de proximité
- Boîtier de surface simple profondeur

Les contrôles d'accès des séries DTX-2000 et DTX-4000 sont homologués UL 294 et portent une garantie de 3 ans.

PANNEAUX DE CONTRÔLE À DISTANCE

RP-621
Panneau de contrôle 8 zones



RP-631
Panneau de contrôle 12 zones



- L'état de l'art en matière de monitoring dans un format compact
- Électronique organisée en modules pour une large gamme de possibilités
- Produit des signaux visuels et sonores facilitant la surveillance d'un large complexe à partir d'un seul endroit.
- Panneau couvrant 8 zones (RP-621) ou 12 zones (RP-631)
- Contrôles standard ou contrôles optionnels
- Réinitialisation par bouton-poussoir
- Une fonction de découplage permet à l'utilisateur de contourner une zone sélectionnée.
- 12V CC
- Le contrôle du verrouillage permet d'effectuer une réinitialisation au point d'alarme.
- Utilise des boîtiers électriques standard de 2 ou 4 po de profondeur.
- Usage typique : surveillance à distance, monitoring de la position des portes, et applications contrôlant les accès.

SYSTÈME DE DÉTECTION DES INTRUS

AT-5200



**Système de
détection
des intrus**

- Ajoute à la sécurité d'un endroit à accès restreint où les entrées non autorisées doivent être contrôlées.
- Compatible avec la plupart des systèmes de contrôle d'accès, aisément adaptable pour une sécurité accrue
- Contrôle / signalement local; l'accès ou la sortie non autorisée est signalée localement et avec le système de contrôle d'accès.
- Interrupteur à clef pour le découplage de l'alarme locale
- L'alarme peut être réinitialisée par le biais d'un chronomètre interne ou par contrôle à distance.
- Une alarme intégrée de porte ouverte ajoute à la sécurité.
- Se fond à l'architecture ambiante.
- Se monte sur des cadrages ou des murs d'épaisseur normale.
- Plaque de signalisation à distance; se loge dans un boîtier à simple profondeur.
- Témoins d'état lumineux (attendre ou procéder)
- Entrée et sortie faciles pour le personnel autorisé par grande circulation
- Incite les employés, les étudiants, les visiteurs, etc. à suivre les procédures de contrôle des accès.
- Conformité ADA
- Configurable sur place pour carte d'entrée / carte de sortie, ou carte d'entrée / sortie libre
- Période d'accès réglable
- Relais d'état d'alarme pour signalement à distance
- Interrupteur de sécurité
- Garantie limitée de 3 ans

EasyKit®

SYSTÈMES DE CONTRÔLE DES PORTES



Système de restriction des accès

Portes à accès contrôlé

Sur une entrée à accès contrôlé qui exige un clavier extérieur ou un lecteur de cartes, vous pouvez configurer une sortie obéissant à un code pour déverrouiller la porte et désarmer la quincaillerie de sécurité de la porte.



Sortie retardée

Prévenez les pertes aux sorties d'urgence avec la quincaillerie électronique Detex retardant l'ouverture de la porte (comprend les verrous magnétiques). L'enfoncement de la barre de poussée déclenche une alarme irréversible pendant 15 secondes avant que les verrous magnétiques ne se relâchent autorisant la sortie, donnant ainsi le temps au personnel de sécurité d'intervenir avant qu'un vol ne se produise.



Système extérieur résistant aux intempéries

Quincaillerie de sortie retardée résistant aux intempéries

Lorsque les éléments ou toute autre source d'humidité risque d'affecter le fonctionnement de votre système de sécurité, la quincaillerie Detex adaptée aux intempéries résiste à la rigueur des éléments. Utilisez cet équipement retardant la sortie pour prévenir les pertes aux barrières et aux sorties extérieures.



Portes à ouverture automatique

Avec déverrouillage électrique

Contrôle automatiquement les portes qui fonctionnent au moyen d'un contrôleur qui active l'opérateur. Le retrait du verrou électrique est activé avant que le contrôleur signale à l'opérateur d'ouvrir la porte. Un commutateur ou un système de contrôle d'accès gère l'intrant initial qui lance une séquence d'activités au niveau du contrôleur.



Verrouillage électrique avec contrôle central

Offert avec déverrouillage électrique

Les EasyKits de verrouillage électrique s'adaptent à tous les types de porte, dans tous les types d'édifice où un danger imminent pour les occupants exigerait de verrouiller dans l'immédiat et simultanément l'ensemble des portes donnant accès aux lieux. Le contrôle à distance d'une ou de plusieurs portes se fait au moyen d'un commutateur ou d'un système de contrôle des accès. La porte ou les portes restent autrement déverrouillées, prêtes à être poussées ou tirées. Un chronomètre peut être ajouté pour activation durant toute la journée ou pour des périodes précises. Utilisez les dispositifs de verrouillage et de déverrouillage électrique comme principaux composants.



SYSTÈMES DE VÉRIFICATION POUR LES TOURS DE GARDE



ProxiPen

Lecteur compact pour les étiquettes RFID



Trousse ProxiPen

Système de vérification fondée sur des lectures de proximité pour les tours de garde

La trousse comprend :

- 1 lecteur ProxiPen-2
- 1 appareil de transmission des données
- 1 câble USB
- 1 disque *TopGuard Patrol* (logiciel)
- 20 étiquettes RFID

- Lit les étiquettes RFID même si elle sont humides, givrées, sales, grassieuses ou couvertes de peinture.
- Les étiquettes RFID peuvent être dissimulées derrière du papier peint, un panneau mural, un miroir ou toute surface non métallique.
- Détecte automatiquement et lit les étiquettes RFID aussitôt qu'elles sont à portée de lecture.
- Produit un signal sonore et visuel confirmant l'information.
- Compact, léger, simple à utiliser, sans contrôles externes
- Boîtier en polycarbonate à l'épreuve de l'eau
- Résiste à la chaleur, aux chocs et aux hydrocarbures.
- Alimenté par une batterie AA commerciale alcaline ou au lithium, ou par une batterie rechargeable
- Large mémoire (4 063 lectures)

Reliant

Appareil de relevés de données (DAU)



Vérification lors du tour de garde

- Appareil robuste et portable, sans contrôles externes
 - Enregistre les lectures effectuées aux points de contrôle.
 - Boîtier en polycarbonate renforcé à la fibre de verre
 - Les lectures réussies sont confirmées par un signal sonore et visuel.
 - Emmagazine 5 460 lectures en mémoire statique.
 - Fonctionne 1 an avec trois batteries "AAA" ou effectue 500 000 lectures avant leur remplacement.
- Trousse Reliant Plus**
- La trousse comprend :
- 1 appareil RELIANT de relevés de données
 - 1 étui de nylon
 - 1 appareil RELIANT de transfert de données
 - 1 logiciel Reliant PLUS
 - 2 clés d'identification iButton
 - 10 points de vérification
 - 1 journal des incidents



REPRESENTED BY:



THOMAS
Door & Security Hardware

We Make Security Smart

1-877-376-1048