

Hochreine PFA Fine-Flare-Verschraubungen



- In Rohrgrößen 1/4, 3/8, 1/2, 3/4 und 1 Zoll erhältlich
- Optional mit PFA- oder PVDF-Überwurfmuttern
- Eine Vielzahl von Konfigurationen

Inhaltsverzeichnis

Gerade Ausführungen

Verbindungsstücke

- Gerade Verschraubung 91
- Gerade Reduzierschraubung 91
- Gerade Schottverschraubung 92
- Gerade Reduzierschottverschraubung 92



Gerade Einschraubverschraubungen

- NPT 92
- Gerade Einschraubschottverschraubung mit NPT-Gewinde ... 92



Gerade Aufschraubverschraubungen

- NPT 93



Reduzierverbinder

- Reduzierverbinder mit Fine-Flare-Innengewinde 93
- Reduzierverbinder mit Fine-Flare Außen- auf Innengewinde 93



Rohrverschlusskappen, Verschlussstopfen und Überwurfmutter

- Verschlussstopfen 93
- Überwurfmutter 93
- Rohrverschlusskappe 94
- Schottmutter 94



90° Winkelstücke

Verbindungsstücke

- Winkelverschraubung 94
- Winkelreduzierschraubung 94



Winkelauschraubverschraubung

- NPT 94

Winkelaufschraubverschraubung

- NPT 95

Winkelverbinder

Verbindungsstücke

- Winkelverbinder mit Fine-Flare Innengewinde 95
- Winkelverbinder mit Fine-Flare Außen- auf Innengewinde 95
- Winkelreduzierverbinder mit Fine-Flare-Innengewinde 95



Bogen-Winkelverbinder

Verbindungsstücke

- Bogen-Winkelverbinder mit Fine-Flare-Innengewinde 96
- Bogen-Winkelverbinder mit Fine-Flare-Außen- auf Innengewinde 96
- Bogen-Einschraubverbinder 96



T-Stücke

T- und L-Verbindungsstücke

- T-Verschraubung 96
- T-Reduzierschraubung 97



Außengewinde

- T-Einschraubverschraubung, NPT ... 97
- L-Einschraubverschraubung, NPT ... 97

T- und L-Verbinder

Verbindungsstücke

- T-Verbinder 97
- L-Anschraubverbinder 98
- T-Verbinder mit Verschraubung 98
- T-Verschraubung mit Verbinder 98
- L-Verbinder mit Verschraubung 98



PVDF Mehrfachanschlussverschraubungen

- Schottverschraubung 99
- NPT-Außengewinde 99
- Übergangverschraubung 99



PVDF-Übergangverschraubungen

- 99



Doppelrohr- (gekammerte) Verschraubungen

- 100



Für weitere Konfigurationen und Spezialverschraubungen, wenden Sie sich bitte an Ihren autorisierten Swagelok Vertreter.

Merkmale

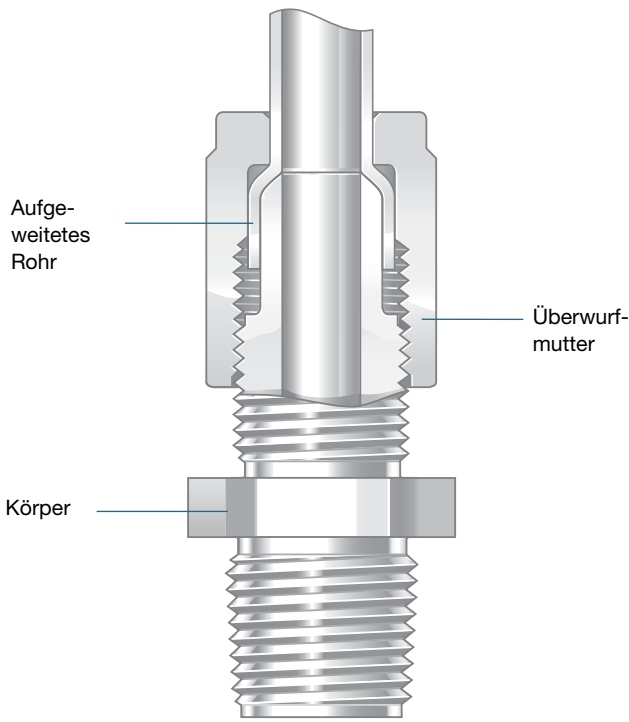

Druck- und Temperaturraten

Rohrgröße	1/4 Zoll	3/8 Zoll	1/2 Zoll	3/4 Zoll	1 Zoll
Temperatur, °C (°F)	Arbeitsdruck, bar (psig)				
Hochreiner PFA-Körper mit PVDF-Überwurfmutter					
23 (75)	18,9 (275)	16,1 (235)	13,0 (190)	7,5 (110)	5,5 (80)
148 (300)	5,1 (75)	5,1 (75)	3,4 (50)	2,0 (30)	1,0 (15)
Hochreiner PFA-Körper mit PFA-Überwurfmutter					
23 (75)	18,9 (275)	16,1 (235)	13,0 (190)	7,5 (110)	5,5 (80)
176 (350)	3,4 (50)	3,4 (50)	2,7 (40)	1,3 (20)	1,0 (15)
PVDF-Körper und Überwurfmutter					
23 (75)	18,9 (275)	16,1 (235)	13,0 (190)	7,5 (110)	5,5 (80)

ROHR-
VERSCHRAUBUNGEN

Verpackung

Swagelok® hochreine PFA-Fine-Flare-Verschraubungen werden gemäß SEMI F57-0301 verpackt.

Bestellinformationen und Abmessungen

- Die Abmessungen (in Zoll) dienen nur als Referenz und können sich ändern.
- PFA-Verschraubungen werden standardmäßig mit PVDF-Überwurfmuttern geliefert, zum Bestellen von PFA-Verschraubungen mit PFA-Überwurfmuttern die **1** in der Bestellnummer durch **3** ersetzen.
Beispiel: PFA4-4-FTF-6-**1** (mit PVDF-Überwurfmutter)
PFA4-4-FTF-6-**3** (mit PFA-Überwurfmutter)

Gerade Ausführungen

Verbindungsstücke

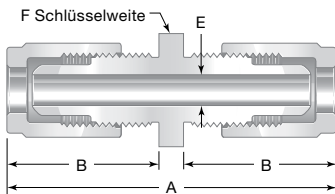

Gerade Verschraubung

Rohr-AD Zoll	Bestellnummer	Abmessungen, Zoll			
		A	B	E	F
1/4	PFA4-4-FTF-6-1	2,49	1,15	0,15	11/16
3/8	PFA4-6-FTF-6-1	2,71	1,25	0,25	13/16
1/2	PFA4-8-FTF-6-1	2,93	1,35	0,38	15/16
3/4	PFA4-12-FTF-6-1	3,25	1,50	0,63	1 3/16
1	PFA4-16-FTF-6-1	3,71	1,71	0,88	1 7/16

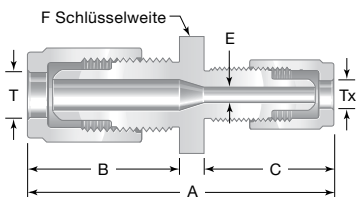

Gerade Reduzierschraubung

Rohr-AD, Zoll		Bestellnummer	Abmessungen, Zoll				
T	Tx		A	B	C	E	F
3/8	1/4	PFA4-6-FTF-6-4-1	2,69	1,25	1,15	0,15	13/16
1/2	3/8	PFA4-8-FTF-6-6-1	2,89	1,35	1,25	0,25	15/16
3/4	1/2	PFA4-12-FTF-6-8-1	3,14	1,50	1,35	0,38	1 3/16
1	3/4	PFA4-16-FTF-6-12-1	3,51	1,71	1,50	0,66	1 7/16

Gerade Ausführungen

Verbindungsstücke

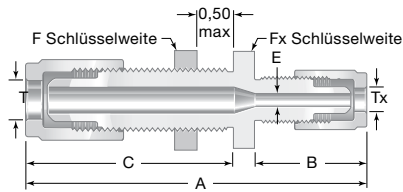
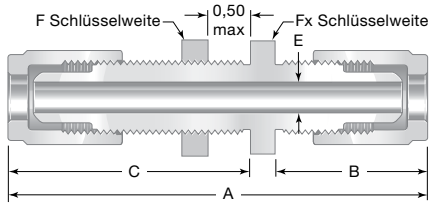

Gerade Einschraubverschraubung

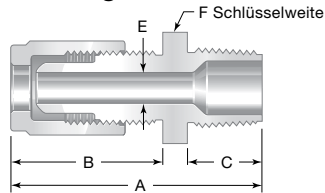

Kegeliges ISO/BSP (JIS) Gewinde

Für kegeliges ISO/BSP (JIS) Gewinde, RT in die Bestellnummer einfügen.

Beispiel: PFA4-4-FTF-1-4RT-1

Gerade Schottverschraubung

Rohr-AD Zoll	Bestellnummer	Abmessungen, Zoll					
		A	B	C	E	F	Fx
1/4	PFA4-4-FTF-61-1	3,27	1,15	1,93	0,15	3/4	11/16
3/8	PFA4-6-FTF-61-1	3,49	1,25	2,03	0,25	15/16	13/16
1/2	PFA4-8-FTF-61-1	3,71	1,35	2,13	0,38	1 1/16	15/16
3/4	PFA4-12-FTF-61-1	4,03	1,50	2,28	0,63	1 5/16	1 3/16
1	PFA4-16-FTF-61-1	4,57	1,71	2,56	0,88	1 3/4	1 5/8

Gerade Reduzierschottverschraubung

Rohr-AD, Zoll	T	Tx	Bestellnummer	Abmessungen, Zoll					
				A	B	C	E	F	Fx
3/8	1/4		PFA4-6-FTF-61-4-1	3,39	1,15	2,03	0,15	15/16	13/16
1/2	3/8		PFA4-8-FTF-61-6-1	3,61	1,25	2,13	0,25	1 1/16	15/16
3/4	1/2		PFA4-12-FTF-61-8-1	3,88	1,35	2,28	0,38	1 5/16	1 3/16
1	3/4		PFA4-16-FTF-61-12-1	4,29	1,50	2,56	0,63	1 3/4	1 5/8

NPT

Rohr-AD Zoll	NPT Größe Zoll	Bestellnummer	Abmessungen, Zoll					
			A	B	C	E	F	
1/4	1/8	PFA4-4-FTF-1-2-1 ^①	1,99	1,15	0,45	0,15	5/8	
	1/4	PFA4-4-FTF-1-4-1	2,09		0,55		5/8	
	3/8	PFA4-4-FTF-1-6-1	2,09		0,55		11/16	
	1/2	PFA4-4-FTF-1-8-1	2,20		0,66		15/16	
	3/4	PFA4-4-FTF-1-12-1 ^①	2,21		0,67		1 3/16	
	1	PFA4-4-FTF-1-16-1 ^①	2,39		0,85		1 7/16	
3/8	1/4	PFA4-6-FTF-1-4-1	2,09	1,25	0,55	0,25	13/16	
	3/8	PFA4-6-FTF-1-6-1	2,09		0,55		13/16	
	1/2	PFA4-6-FTF-1-8-1	2,21		0,66		15/16	
	3/4	PFA4-6-FTF-1-12-1 ^①	2,21		0,67		1 3/16	
1/2	1/4	PFA4-8-FTF-1-4-1	2,20	1,35	0,55	0,38	15/16	
	3/8	PFA4-8-FTF-1-6-1	2,20		0,55		15/16	
	1/2	PFA4-8-FTF-1-8-1	2,31		0,66		15/16	
	3/4	PFA4-8-FTF-1-12-1	2,32		0,67		1 3/16	
3/4	1/2	PFA4-12-FTF-1-8-1	2,45	1,50	0,66	0,55	1 3/16	
	3/4	PFA4-12-FTF-1-12-1	2,46		0,67		0,63	1 3/16
	1	PFA4-12-FTF-1-16-1	2,66		0,85		0,63	1 7/16
1	3/4	PFA4-16-FTF-1-12-1	2,67	1,71	0,67	0,66	1 7/16	
	1	PFA4-16-FTF-1-16-1	2,90		0,85			0,88

① Nicht mit kegeligem ISO/BSP (JIS) Gewinde erhältlich.

Gerade Einschraubschottverschraubung mit NPT-Gewinde

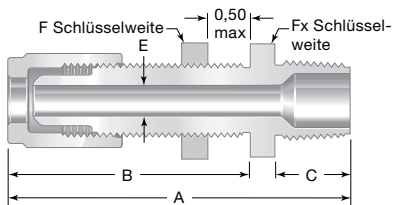

Rohr-AD Zoll	NPT Größe Zoll	Bestellnummer	Abmessungen, Zoll					
			A	B	C	E	F	Fx
1/4	1/4	PFA4-4-FTF-11-4-1	2,67	1,93	0,55	0,15	3/4	11/16
3/8	3/8	PFA4-6-FTF-11-6-1	2,79	2,03	0,55	0,25	5/16	3/16
1/2	1/2	PFA4-8-FTF-11-8-1	3,02	2,13	0,66	0,38	1 1/16	15/16
3/4	3/4	PFA4-12-FTF-11-12-1	3,20	2,28	0,67	0,63	1 5/16	1 3/16
1	1	PFA4-16-FTF-11-16-1	3,64	2,56	0,85	0,88	1 3/4	1 5/8

Gerade Ausführungen

Gerade Aufschraubverschraubung

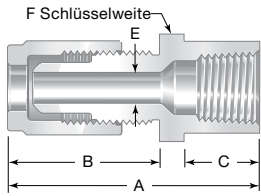

NPT

Rohr-AD Zoll	NPT Größe Zoll	Bestellnummer	Abmessungen, Zoll				
			A	B	C	E	F
1/4	1/8	PFA4-4-FTF-7-2-1	1,97	1,15	0,63	0,15	5/8
	1/4	PFA4-4-FTF-7-4-1	1,97				3/4
	3/8	PFA4-4-FTF-7-6-1	1,99				15/16
3/8	1/4	PFA4-6-FTF-7-4-1	2,07	1,25	0,63	0,25	3/4
	3/8	PFA4-6-FTF-7-6-1	2,09				15/16
	1/2	PFA4-6-FTF-7-8-1	2,11				1 1/8
1/2	3/8	PFA4-8-FTF-7-6-1	2,19	1,35	0,63	0,38	15/16
	1/2	PFA4-8-FTF-7-8-1	2,21				1 1/8
	3/4	PFA4-8-FTF-7-12-1	2,27				1 3/8
3/4	1/2	PFA4-12-FTF-7-8-1	2,36	1,50	0,63	0,63	1 1/8
	3/4	PFA4-12-FTF-7-12-1	2,42				1 3/8
1	1	PFA4-16-FTF-7-16-1	2,87	1,71	0,85	0,88	1 5/8

Reduzierverbinder

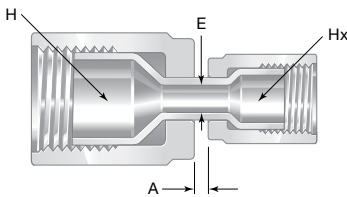

Reduzierverbinder mit Fine-Flare Innengewinde

Konusgröße, Zoll		Bestellnummer	Abmessungen, Zoll	
H	Hx		A	E
3/8	1/4	PFA4-6-FTFX-6-4-1	0,45	0,15
1/2	1/4	PFA4-8-FTFX-6-4-1	0,43	0,15
	3/8	PFA4-8-FTFX-6-6-1	0,41	0,25
3/4	1/4	PFA4-12-FTFX-6-4-1	0,44	0,15
	3/8	PFA4-12-FTFX-6-6-1	0,43	0,25
	1/2	PFA4-12-FTFX-6-8-1	0,51	0,38
1	3/8	PFA4-16-FTFX-6-6-1	0,38	0,25
	1/2	PFA4-16-FTFX-6-8-1	0,45	0,38
	3/4	PFA4-16-FTFX-6-12-1	0,38	0,63

Reduzierverbinder mit Fine-Flare Außen-auf Innengewinde

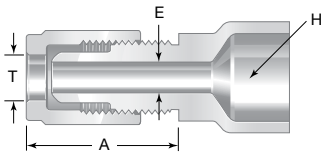

Konusgröße, Zoll		Bestellnummer	Abmessungen, Zoll	
H	T		A	E
3/8	1/4	PFA4-4-FTF-R-6X-1	1,21	0,15
1/2	1/4	PFA4-4-FTF-R-8X-1	1,21	0,15
	3/8	PFA4-6-FTF-R-8X-1	1,60	0,25
3/4	1/4	PFA4-4-FTF-R-12X-1	1,21	0,15
	3/8	PFA4-6-FTF-R-12X-1	1,33	0,25
	1/2	PFA4-8-FTF-R-12X-1	1,46	0,38
1	1/4	PFA4-4-FTF-R-16X-1	1,15	0,15
	3/8	PFA4-6-FTF-R-16X-1	1,27	0,25
	1/2	PFA4-8-FTF-R-16X-1	1,40	0,38
	3/4	PFA4-12-FTF-R-16X-1	1,57	0,63

Rohrverschlusskappen, Verschlussstopfen und Überwurfmutter

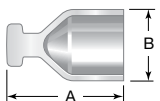

Zur Verwendung mit Überwurfmutter an Fine-Flare Außengewinde.

Konusgröße Zoll	Bestellnummer	Abmessungen Zoll	
		A	B
1/4	PFA4-4-FTF-P-B	0,73	0,39
3/8	PFA4-6-FTF-P-B	0,86	0,53
1/2	PFA4-8-FTF-P-B	0,93	0,68
3/4	PFA4-12-FTF-P-B	1,08	0,93
1	PFA4-16-FTF-P-B	1,22	1,26

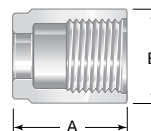

Überwurfmutter

Rohr-AD Zoll	Bestellnummer ^①	Abmessungen Zoll	
		A	B
1/4	PVDF-4-FTF-B	1,00	0,73
3/8	PVDF-6-FTF-B	1,01	0,85
1/2	PVDF-8-FTF-B	1,09	1,00
3/4	PVDF-12-FTF-B	1,25	1,32
1	PVDF-16-FTF-B	1,49	1,76

① Die Bestellnummern sind für PVDF-Überwurfmutter. Zum Bestellen von PFA-Überwurfmutter, PVDF in der Bestellnummer durch **PFA4** ersetzen.

Beispiel: **PFA4-4-FTF-B**

Gerade Ausführungen

ROHR-
VERSCHRAUBUNGEN

Rohrverschluss- kappen, Verschluss- stopfen und Überwurfmuttern

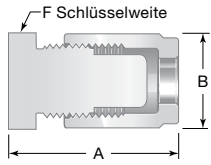

Rohr-AD Zoll	Bestellnummer	Abmessungen Zoll		
		A	B	F
1/4	PFA4-4-FTF-C-B-1	1,45	0,78	5/8
3/8	PFA4-6-FTF-C-B-1	1,52	0,91	13/16
1/2	PFA4-8-FTF-C-B-1	1,67	1,03	15/16
3/4	PFA4-12-FTF-C-B-1	1,82	1,35	1 3/16
1	PFA4-16-FTF-C-B-1	2,04	1,75	1 7/16

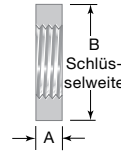

Schottmutter

Rohr-AD Zoll	Bestellnummer ^①	Abmessungen Zoll	
		A	B
1/4	PVDF-4-PMN-B	0,26	3/4
3/8	PVDF-6-PMN-B	0,26	15/16
1/2	PVDF-8-PMN-B	0,27	1 1/16
3/4	PVDF-12-PMN-B	0,28	1 5/16
1	PVDF-16-PMN-B	0,29	1 3/4

① Nicht in PFA erhältlich.

Zum Verschließen eines Rohrs verwenden.

Winkel

Verbindungsstücke

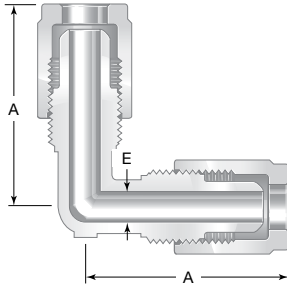

Winkelverschraubung

Rohr-AD Zoll	Bestellnummer	Abmessungen Zoll	
		A	E
1/4	PFA4-4-FTF-9-1	1,61	0,15
3/8	PFA4-6-FTF-9-1	1,73	0,25
1/2	PFA4-8-FTF-9-1	1,83	0,38
3/4	PFA4-12-FTF-9-1	2,18	0,63
1	PFA4-16-FTF-9-1	2,70	0,87

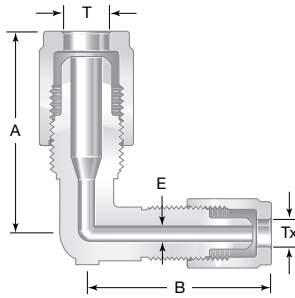

Winkelreduzierverschraubung

Rohr-AD, Zoll		Bestellnummer	Abmessungen, Zoll		
T	Tx		A	B	E
3/8	1/4	PFA4-6-FTF-9-4-1	1,73	1,61	0,15
1/2	1/4	PFA4-8-FTF-9-4-1	1,83	1,61	0,15
	3/8	PFA4-8-FTF-9-6-1			
3/4	1/2	PFA4-12-FTF-9-8-1	2,18	1,83	0,38
1	1/2	PFA4-16-FTF-9-8-1	2,70	1,99	0,38
	3/4	PFA4-16-FTF-9-12-1		2,18	0,63

Winkelschraub- verschraubung

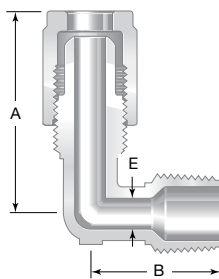

NPT

Rohr-AD Zoll	NPT Größe Zoll	Bestellnummer	Abmessungen, Zoll		
			A	B	E
1/4	1/8	PFA4-4-FTF-2-2-1 ^①	1,61	1,07	0,15
	1/4	PFA4-4-FTF-2-4-1			
	3/8	PFA4-4-FTF-2-6-1			
3/8	1/4	PFA4-6-FTF-2-4-1	1,73	1,07	0,25
	3/8	PFA4-6-FTF-2-6-1			
	1/2	PFA4-6-FTF-2-8-1			
1/2	1/4	PFA4-8-FTF-2-4-1	1,83	1,07	0,25
	3/8	PFA4-8-FTF-2-6-1			
	1/2	PFA4-8-FTF-2-8-1			
	3/4	PFA4-8-FTF-2-12-1			
3/4	1/2	PFA4-12-FTF-2-8-1	2,18	1,37	0,53
	3/4	PFA4-12-FTF-2-12-1		1,37	0,63
	1	PFA4-12-FTF-2-16-1		1,80	0,63
1	3/4	PFA4-16-FTF-2-12-1	2,70	1,64	0,66
	1	PFA4-16-FTF-2-16-1		1,80	0,87

① Nicht mit kegeligem ISO/BSP (JIS) Gewinde erhältlich.

Kegeeliges ISO/BSP (JIS) Gewinde

Für kegeeliges ISO/BSP (JIS) Gewinde, **RT** in die Bestellnummer einfügen.

Beispiel: PFA4-4-FTF-2-4**RT**-1

90° Winkel

Winkelaufschraubverschraubung

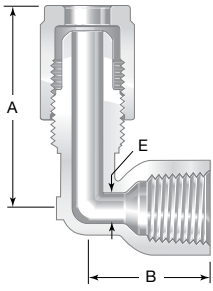

NPT

Rohr-AD Zoll	NPT Größe Zoll	Bestellnummer	Abmessungen, Zoll		
			A	B	E
1/4	1/8	PFA4-4-FTF-8-2-1	1,77	0,81	0,15
	1/4	PFA4-4-FTF-8-4-1			
	3/8	PFA4-4-FTF-8-6-1			
3/8	1/4	PFA4-6-FTF-8-4-1	1,89	0,94	0,25
	3/8	PFA4-6-FTF-8-6-1			
	1/2	PFA4-6-FTF-8-8-1			
1/2	1/4	PFA4-8-FTF-8-4-1	1,99	0,96	0,36
	3/8	PFA4-8-FTF-8-6-1			
	1/2	PFA4-8-FTF-8-8-1			

ROHR-
VERSCHRAUBUNGEN

Winkelverbinder

Verbindungsstücke

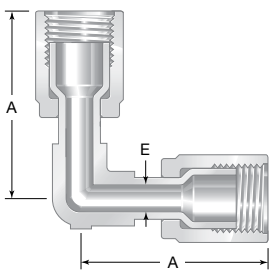

Winkelverbinder mit Fine-Flare Innengewinde

Konusgröße Zoll	Bestellnummer	Abmessungen Zoll	
		A	E
1/4	PFA4-4-FTFX-9-1	1,64	0,15
3/8	PFA4-6-FTFX-9-1	1,73	0,25
1/2	PFA4-8-FTFX-9-1	1,94	0,38
3/4	PFA4-12-FTFX-9-1	2,26	0,63
1	PFA4-16-FTFX-9-1	2,77	0,88

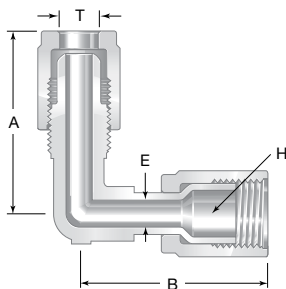

Winkelverbinder mit Fine-Flare Außen- auf Innengewinde

T, Rohr-AD Zoll	H, Konusgröße Zoll	Bestellnummer	Abmessungen, Zoll		
			A	B	E
1/4	1/4	PFA4-4-FTF-9-4X-1	1,65	1,64	0,15
	3/8	PFA4-4-FTF-9-6X-1			
	1/2	PFA4-4-FTF-9-8X-1			
3/8	1/4	PFA4-6-FTF-9-4X-1	1,75	1,64	0,15
	3/8	PFA4-6-FTF-9-6X-1			
	1/2	PFA4-6-FTF-9-8X-1			
1/2	3/8	PFA4-8-FTF-9-6X-1	1,86	1,73	0,38
	1/2	PFA4-8-FTF-9-8X-1			
	3/4	PFA4-8-FTF-9-12X-1			
	1	PFA4-8-FTF-9-16X-1			
3/4	1/2	PFA4-12-FTF-9-8X-1	2,18	1,84	0,38
	3/4	PFA4-12-FTF-9-12X-1			
	1	PFA4-12-FTF-9-16X-1			
1	3/4	PFA4-16-FTF-9-12X-1	2,70	2,26	0,63
	1	PFA4-16-FTF-9-16X-1			

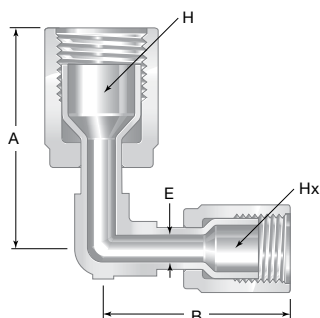

Winkelreduziervverbinder mit Fine-Flare Innengewinde

Konusgröße Zoll	Bestellnummer		Abmessungen Zoll		
	H	Hx	A	B	E
3/8	1/4	PFA4-6-FTFX-9-4-1	1,73	1,64	0,15
1/2	3/8	PFA4-8-FTFX-9-6-1	1,84	1,73	0,25
3/4	1/2	PFA4-12-FTFX-9-8-1	2,26	1,84	0,38
1	3/4	PFA4-16-FTFX-9-12-1	2,77	2,26	0,63

Bogen-Winkelverbinder

Verbindungsstücke

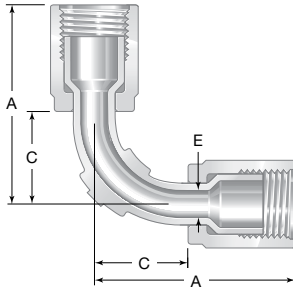

Bogen-Winkelverbinder mit Fine-Flare Innengewinde

Konusgröße Zoll	Bestellnummer	Abmessungen, Zoll		
		A	C	E
1/4	PFA4-4-FTFX-9S-1	1,95	0,95	0,15
3/8	PFA4-6-FTFX-9S-1	2,00	0,98	0,25
1/2	PFA4-8-FTFX-9S-1	2,08	0,99	0,38
3/4	PFA4-12-FTFX-9S-1	2,65	1,40	0,63
1	PFA4-16-FTFX-9S-1	3,21	1,72	0,88

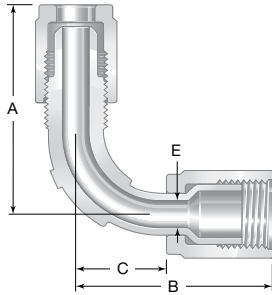

Bogen-Winkelverbinder mit Fine-Flare Außen- auf Innengewinde

Rohr-AD/ Konusgröße Zoll	Bestellnummer	Abmessungen, Zoll			
		A	B	C	E
1/4	PFA4-4-FTF-9S-4X-1	2,15	1,95	0,95	0,15
3/8	PFA4-6-FTF-9S-6X-1	2,25	2,00	0,98	0,25
1/2	PFA4-8-FTF-9S-8X-1	2,35	2,08	0,99	0,38
3/4	PFA4-12-FTF-9S-12X-1	2,75	2,65	1,40	0,63
1	PFA4-16-FTF-9S-16X-1	3,28	3,21	1,72	0,88

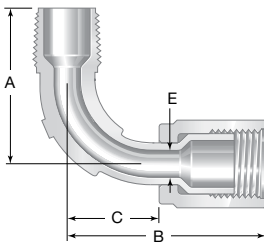

Bogen-Einschraubverbinder

NPT-Größe/ Konusgröße Zoll	Bestellnummer	Abmessungen, Zoll			
		A	B	C	E
1/4	PFA4-4-FTFX-2S-4-1	1,30	1,95	0,95	0,15
3/8	PFA4-6-FTFX-2S-6-1	1,55	2,00	0,98	0,25
1/2	PFA4-8-FTFX-2S-8-1	1,66	2,08	0,99	0,38
3/4	PFA4-12-FTFX-2S-12-1	1,92	2,65	1,40	0,63
1	PFA4-16-FTFX-2S-16-1	2,60	3,21	1,72	0,88

T-Stücke

T- und L-Verbindungsstücke

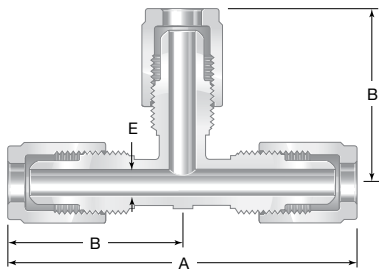

T-Verschraubung

Rohr-AD Zoll	Bestellnummer	Abmessungen, Zoll		
		A	B	E
1/4	PFA4-4-FTF-3-1	3,28	1,61	0,15
3/8	PFA4-6-FTF-3-1	3,48	1,73	0,25
1/2	PFA4-8-FTF-3-1	3,68	1,83	0,38
3/4	PFA4-12-FTF-3-1	4,36	2,18	0,63
1	PFA4-16-FTF-3-1	5,40	2,70	0,88

T-Stücke

Verbindung

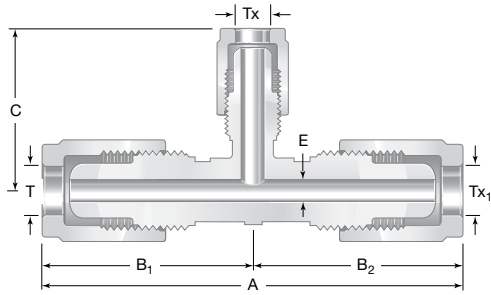

T-Reduzierschraubung

Rohr-AD, Zoll			Bestellnummer	Abmessungen, Zoll					
T	Tx	Tx ₁		A	B ₁	B ₂	C	E	
3/8	1/4	1/4	PFA4-6-FTF-3-4-4-1	3,40	1,75	1,65	1,65	0,15	
	1/4	3/8	PFA4-6-FTF-3-6-4-1			1,75	1,65		
	3/8	1/4	PFA4-6-FTF-3-4-6-1			1,65	1,75		
1/2	1/4	1/4	PFA4-8-FTF-3-4-4-1	3,51	1,86	1,65	1,65	0,15	
	1/4	1/2	PFA4-8-FTF-3-8-4-1			1,86	1,65	0,15	
	3/8	3/8	PFA4-8-FTF-3-6-6-1			3,61	1,75	1,75	0,25
	3/8	1/2	PFA4-8-FTF-3-8-6-1			3,72	1,86	1,75	0,25
	1/2	3/8	PFA4-8-FTF-3-6-8-1			3,61	1,75	1,86	0,38
3/4	1/4	3/4	PFA4-12-FTF-3-12-4-1	4,36	2,18	2,18	1,65	0,15	
	3/8	3/4	PFA4-12-FTF-3-12-6-1			4,36	2,18	1,75	0,25
	1/2	3/4	PFA4-12-FTF-3-12-8-1			4,36	2,18	1,86	0,38
	3/4	1/2	PFA4-12-FTF-3-8-12-1			4,04	1,86	2,18	0,38
1	3/4	1	PFA4-16-FTF-3-16-12-1	5,40	2,70	2,70	2,18	0,63	

Außengewinde

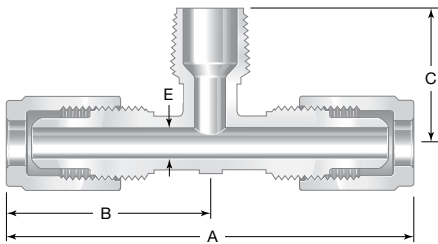

T-Einschraubverschraubung, NPT

Rohr-AD Zoll	NPT-Größe Zoll	Bestellnummer	Abmessungen, Zoll			
			A	B	C	E
1/4	1/8	PFA4-4-FTF-3-2TTM-1	3,22	1,61	1,07	0,15
	1/4	PFA4-4-FTF-3-4TTM-1				
3/8	1/4	PFA4-6-FTF-3-4TTM-1	3,46	1,73	1,07	0,25
	3/8	PFA4-6-FTF-3-6TTM-1				
1/2	3/8	PFA4-8-FTF-3-6TTM-1	3,66	1,83	1,07	0,38
	1/2	PFA4-8-FTF-3-8TTM-1				
3/4	1/4	PFA4-12-FTF-3-4TTM-1	4,36	2,18	1,27	0,25
	3/4	PFA4-12-FTF-3-12TTM-1				
1	1/4	PFA4-16-FTF-3-4TTM-1	5,40	2,70	1,56	0,25
	1	PFA4-16-FTF-3-16TTM-1				

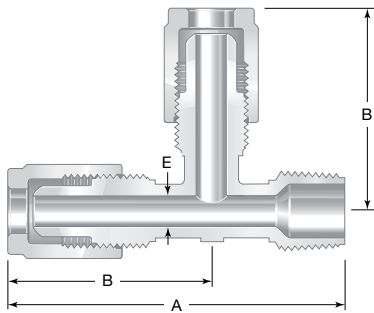

L-Einschraubverschraubung, NPT

Rohr-AD Zoll	NPT-Größe Zoll	Bestellnummer	Abmessungen, Zoll		
			A	B	E
1/4	1/8	PFA4-4-FTF-3-2TMT-1	2,68	1,61	0,15
	1/4	PFA4-4-FTF-3-4TMT-1			
3/8	3/8	PFA4-6-FTF-3-6TMT-1	2,80	1,73	0,25
1/2	1/2	PFA4-8-FTF-3-8TMT-1	3,01	1,83	0,38
3/4	3/4	PFA4-12-FTF-3-12TMT-1	3,55	2,18	0,63
1	1	PFA4-16-FTF-3-16TMT-1	4,50	2,70	0,88

T- und L-Verbinder

Verbindung

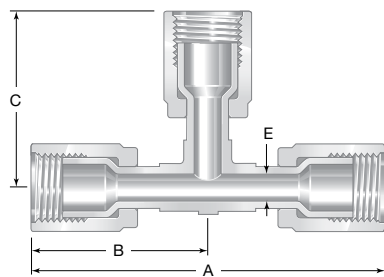

T-Verbinder

Rohr-AD Zoll	Bestellnummer	Abmessungen, Zoll			
		A	B	C	E
1/4	PFA4-4-FTFX-3-1	3,28	1,64	1,64	0,15
3/8	PFA4-6-FTFX-3-1	3,46	1,73	1,73	0,25
1/2	PFA4-8-FTFX-3-1	3,68	1,84	1,86	0,38
3/4	PFA4-12-FTFX-3-1	4,52	2,26	2,26	0,63
1	PFA4-16-FTFX-3-1	5,54	2,77	2,77	0,88

T- und L-Verbinder

Verbindung

ROHR-
VERSCHRAUBUNGEN

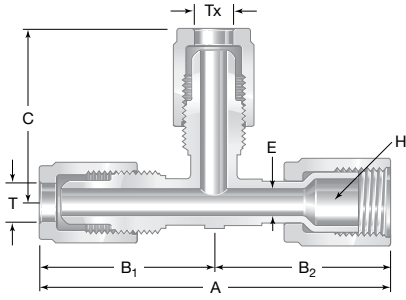

L-Anschraubverbinder

Rohr-AD, Zoll		H, Konusgröße Zoll	Bestellnummer	Abmessungen, Zoll				
T	Tx			A	B ₁	B ₂	C	E
1/4	1/4	1/4	PFA4-4-FTF-3-4TXT-1	3,29	1,65	1,64	1,65	0,15
3/8	3/8	3/8	PFA4-6-FTF-3-6TXT-1	3,48	1,75	1,73	1,75	0,25
1/2	1/2	1/2	PFA4-8-FTF-3-8TXT-1	3,70	1,86	1,84	1,86	0,38
3/4	3/8	3/4	PFA4-12-FTF-3-12-6TXT-1	4,44	2,18	2,26	1,73	0,25
	1/2		1,86				0,38	
	3/4		2,18				0,63	
1	1	1	PFA4-16-FTF-3-16TXT-1	5,47	2,70	2,77	2,70	0,88

T-Verbinder mit Verschraubung

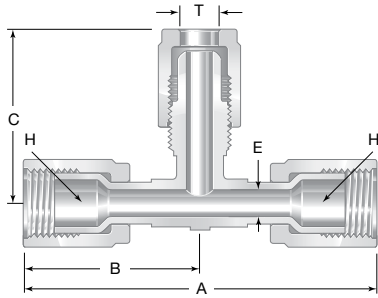

H, Konusgröße Zoll	T, Rohr- AD Zoll	Bestellnummer	Abmessungen, Zoll			
			A	B	C	E
1/4	1/4	PFA4-4-FTFX-3-4XXT-1	3,28	1,64	1,65	0,15
3/8	3/8	PFA4-6-FTFX-3-6XXT-1	3,46	1,73	1,75	0,25
1/2	1/2	PFA4-8-FTFX-3-8XXT-1	3,68	1,84	1,86	0,38
3/4	3/8	PFA4-12-FTFX-3-12-6XXT-1	4,52	2,26	1,75	0,25
	1/2	1,86				0,38
	3/4	2,18				0,63

T-Verschraubung mit Verbinder

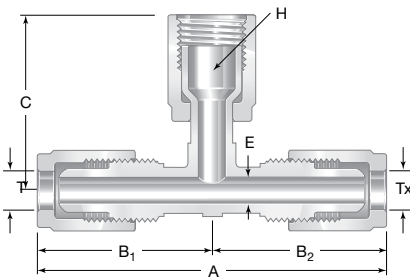

Rohr-AD, Zoll		H, Konusgröße Zoll	Bestellnummer	Abmessungen, Zoll				
T ₁	Tx			A	B ₁	B ₂	C	E
1/4	1/4	1/4	PFA4-4-FTF-3-4TTX-1	3,30	1,65	1,65	1,64	0,15
3/8	3/8	1/4	PFA4-6-FTF-3-4TTX-1	3,50	1,75	1,75	1,64	0,15
		3/8	PFA4-6-FTF-3-6TTX-1				1,73	0,25
1/2	1/2	3/8	PFA4-8-FTF-3-6TTX-1	3,72	1,86	1,86	1,73	0,25
		1/2	PFA4-8-FTF-3-8TTX-1				1,84	0,38
3/4	3/4	1/4	PFA4-12-FTF-3-4TTX-1	4,36	2,18	2,18	1,64	0,15
		3/4	PFA4-12-FTF-3-8-12TTX-1				4,04	1,86
1	1	3/4	PFA4-16-FTF-3-12TTX-1	5,40	2,70	2,70	2,26	0,63
		1	PFA4-16-FTF-3-16TTX-1				2,77	0,88

L-Verbinder mit Verschraubung

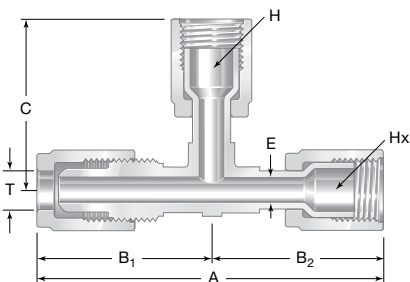

T, Rohr- AD Zoll	Konusgröße, Zoll		Bestellnummer	Abmessungen, Zoll						
	H	Hx		A	B ₁	B ₂	C	E		
1/4	1/4	1/4	PFA4-4-FTFX-3-4TXX-1	3,29	1,65	1,64	1,64	0,15		
3/8	1/4	3/8	PFA4-6-FTFX-3-6-4TXX-1	3,48	1,75	1,73	1,64	0,15		
	3/8		PFA4-6-FTFX-3-6TXX-1				1,73	0,25		
1/2	1/2	1/2	PFA4-8-FTFX-3-8TXX-1	3,70	1,86	1,84	1,84	0,38		
3/4	1/2	3/4	PFA4-12-FTFX-3-12-8TXX-1	4,44	2,18	2,26	1,84	0,38		
	3/4	1/2	PFA4-12-FTFX-3-8-12TXX-1				4,09	1,83	2,26	0,38
	3/4	3/4	PFA4-12-FTFX-3-12TXX-1				4,44	2,18	2,26	2,26

PVDF Mehrfachanschluss-Verschraubungen

Anschlusskonfigurationen (Endansicht)



2 Anschlüsse



3 Anschlüsse



4 Anschlüsse

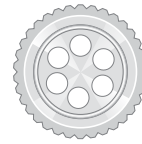

6 Anschlüsse

ROHR-
VERSCHRAUBUNGEN

Schottverschraubung

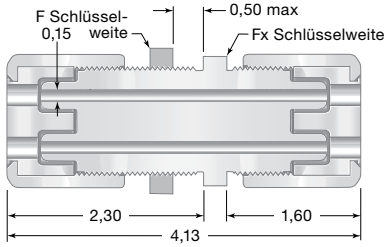

Rohr-AD Zoll	Anschlüsse ^①	Bestellnummer	Abmessungen, Zoll		
			F	Fx	Schalttafel- bohrung
1/4	2	PVDF-4-FTFM2-61-1	1 3/8	1 1/4	1 1/8
	3	PVDF-4-FTFM3-61-1	1 3/8	1 1/4	1 1/8
	4	PVDF-4-FTFM4-61-1	1 1/2	1 3/8	1 1/4
	6	PVDF-4-FTFM6-61-1	1 3/4	1 5/8	1 1/2

① Siehe Anschlusskonfigurationen.

NPT-Außengewinde

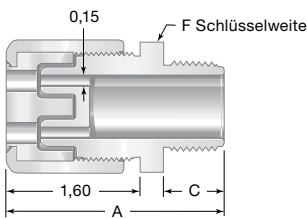

Rohr-AD Zoll	NPT Größe Zoll	Anschlüsse ^①	Bestellnummer	Abmessungen, Zoll		
				A	C	F
1/4	1/2	2	PVDF-4-FTFM2-1-8-1	2,49	0,66	1 1/4
		3	PVDF-4-FTFM3-1-8-1			
	3/4	2	PVDF-4-FTFM2-1-12-1	2,50	0,67	1 1/4
		3	PVDF-4-FTFM3-1-12-1			
		4	PVDF-4-FTFM4-1-12-1			
	1	3	PVDF-4-FTFM3-1-16-1	2,68	0,85	1 1/4
		4	PVDF-4-FTFM4-1-16-1	2,68	0,85	1 3/8
		6	PVDF-4-FTFM6-1-16-1	2,68	0,85	1 3/8

① Siehe Anschlusskonfigurationen.

Übergangverschraubung

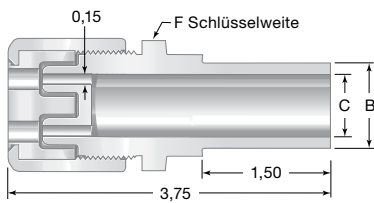

Rohr-AD Zoll	Anschlüsse ^①	Bestellnummer	Abmessungen, Zoll		
			B	C	F
1/4	2	PVDF-4-FTFM2-R-20M-1	0,79	0,64	1 1/4
		PVDF-4-FTFM3-R-20M-1			
	3	PVDF-4-FTFM2-R-25M-1	0,98	0,82	1 1/4
		PVDF-4-FTFM3-R-25M-1			
		PVDF-4-FTFM4-R-25M-1			
	6	PVDF-4-FTFM3-R-32M-1	1,26	1,07	1 1/4
		PVDF-4-FTFM4-R-32M-1			
		PVDF-4-FTFM6-R-32M-1			

① Siehe Anschlusskonfigurationen.

PVDF- Übergangsverschraubung

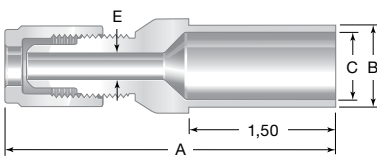

Rohr-AD Zoll	Bestellnummer	Abmessungen, Zoll			
		A	B	C	E
1/4	PVDF-4-FTF-R-20M-1	3,30	0,79	0,64	0,15
	PVDF-4-FTF-R-25M-1		0,98	0,82	
3/8	PVDF-6-FTF-R-20M-1	3,40	0,79	0,64	0,25
	PVDF-6-FTF-R-25M-1		0,98	0,82	
1/2	PVDF-8-FTF-R-20M-1	3,50	0,79	0,64	0,38
	PVDF-8-FTF-R-25M-1		0,98	0,82	
	PVDF-8-FTF-R-32M-1		1,26	1,07	
	PVDF-8-FTF-R-40M-1		1,57	1,38	
3/4	PVDF-12-FTF-R-20M-1	3,64	0,79	0,64	0,63
	PVDF-12-FTF-R-25M-1		0,98	0,82	
	PVDF-12-FTF-R-32M-1		1,26	1,07	
	PVDF-12-FTF-R-40M-1		1,57	1,38	
1	PVDF-16-FTF-R-25M-1	3,80	0,98	0,82	0,87
	PVDF-16-FTF-R-32M-1		1,26	1,07	
	PVDF-16-FTF-R-40M-1		1,57	1,38	

Doppelrohr- (gekammerte) Verschraubung

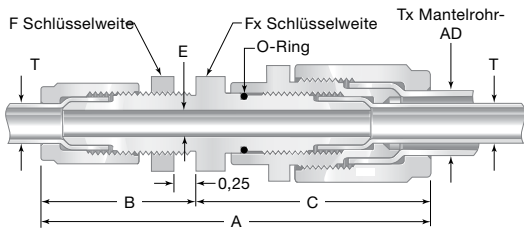

Mit Rohr dargestellt, O-Ring ist aus Aflas®.

Rohr-AD, Zoll		Bestellnummer	Abmessungen, Zoll					
T	Tx		A	B	C	E	F	Fx
1/4	1/2	PFA4-4-FTF-6-DC8-1	3,60	1,53	2,07	0,15	3/4	11/16
3/8	3/4	PFA4-6-FTF-6-DC12-1	3,95	1,63	2,32	0,25	1 5/16	13/16
1/2	3/4	PFA4-8-FTF-6-DC12-1	4,15	1,73	2,42	0,38	1 1/16	15/16
3/4	1	PFA4-12-FTF-6-DC16-1	4,58	1,88	2,70	0,63	1 5/16	1 3/16

Ultrahochreine Fluorpolymer-Produkte von Swagelok

Die Swagelok Familie der UHP- Fluorpolymerprodukte besteht aus Radialmembran-Absperrventilen mit pneumatischer und 90° manueller Betätigung sowie Rückschlagventile ohne O-Ring, Fine-Flare Verschraubungen und Rohren.

Weiteren Informationen finden Sie in diesen Swagelok Katalogen:

- *Ultrahochreine Fluorpolymer-Membranventile – Serie DRP, MS-02-171*
- *Ultrahochreine Fluorpolymer-Rückschlagventile ohne O-Ring – Serie CHP, MS-02-320*
- *Ultrahochreine Fluorpolymer-Präzisionsrohre, MS-02-196*

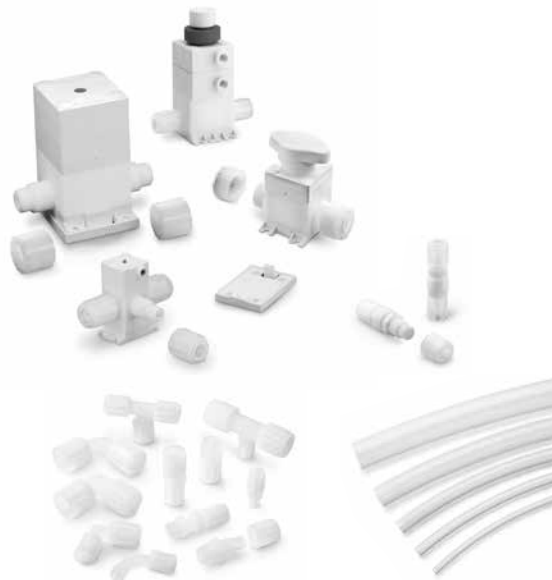

Sichere Produktauswahl

Bei der Auswahl von Produkten muss das gesamte Systemdesign berücksichtigt werden, um eine sichere, störungsfreie Funktion zu gewährleisten. Der Systemdesigner und der Benutzer sind für Funktion, Materialverträglichkeit, entsprechende Leistungsdaten und Einsatzgrenzen sowie für die vorschriftsmäßige Handhabung, den Betrieb und die Wartung verantwortlich.

Garantieinformationen

Swagelok Produkte fallen unter die eingeschränkte Swagelok Nutzungsdauergarantie. Eine Kopie erhalten Sie auf der Website swagelok.de oder von Ihrem autorisierten Swagelok Vertriebs- und Servicezentrum

Einleitung

Swagelok entwirft, entwickelt und fertigt seit 1947 hochwertige, universell einsetzbare sowie spezielle Fluidsystemprodukte und erbringt Serviceleistungen, um die sich ständig ändernden Bedürfnisse globaler Industriezweige zu erfüllen. Unsere Schwerpunkte sind, die Bedürfnisse unserer Kunden zu verstehen, prompte Lösungen zu finden und mit unseren Produkten und Serviceleistungen Mehrwert zu bieten.

Wir freuen uns, Ihnen die dritte globale Ausgabe des gebundenen *Swagelok-Produktkatalogs* vorlegen zu können, in dem mehr als 100 separate Produktkataloge, sowie technische Merkblätter und Referenzinformationen in einem praktischen, benutzerfreundlichen Band vereint sind. Jeder Produktkatalog ist zum Zeitpunkt der Drucklegung auf dem neuesten Stand, und die Revisionsnummer ist auf der letzten Seite des jeweiligen Katalogs zu sehen. Nachfolgende Revisionen ersetzen die gedruckte Version und werden auf der Swagelok-Website und im elektronischen technischen Nachschlagewerk (eDTR) von Swagelok veröffentlicht.

Für weitere Informationen besuchen Sie bitte www.swagelok.de oder wenden Sie sich an Ihren autorisierten Swagelok Vertriebs- und Servicevertreter.

Garantieinformationen

Swagelok Produkte fallen unter die eingeschränkte Swagelok Nutzungsdauergarantie. Eine Kopie erhalten Sie auf der Website swagelok.de oder von Ihrem autorisierten Swagelok-Vertreter.

Sichere Produktauswahl

Bei der Auswahl von Produkten muss das gesamte Systemdesign berücksichtigt werden, um eine sichere, störungsfreie Funktion zu gewährleisten. Der Systemdesigner und der Benutzer sind für Funktion, Materialverträglichkeit, entsprechende Leistungsdaten und Einsatzgrenzen sowie für die vorschriftsmäßige Handhabung, den Betrieb und die Wartung verantwortlich.

WARNUNG

Swagelok-Produkte oder -Bauteile, die nicht den industriellen Entwicklungsnormen entsprechen, einschließlich Swagelok Rohrverschraubungen und Endanschlüsse nicht durch die anderer Hersteller austauschen oder mit den Produkten oder Bauteilen anderer Hersteller vermischen.

Nicht alle unten aufgelisteten Marken gelten für diesen Katalog. Swagelok, Cajon, Ferrule-Pak, Goop, Hinging-Collecting, IGC, Kenmac, Micro-Fit, Nupro, Snoop, Sno-Trik, SWAK, VCO, VCR, Ultra-Torr, Whitey—TM Swagelok Company
15-7 PH—TM AK Steel Corp.
AccuTrak, Beacon, Westlock—TM Tyco International Services
Aflas—TM Asahi Glass Co., Ltd.
ASCO, El-O-Matic—TM Emerson
AutoCAD—TM Autodesk, Inc.
CSA—TM Canadian Standards Association
Crastin, DuPont, Kalrez, Krytox, Teflon, Viton—TM E.I. duPont
Nemours and Company
DeviceNet—TM ODVA
Dyneon, Elgiloy, TFM—TM Dyneon
Elgiloy—TM Elgiloy Specialty Metals
FM—TM FM Global
Grafoil—TM GrafTech International Holdings, Inc.
Honeywell, MICRO SWITCH—TM Honeywell
MAC—TM MAC Valves
Microsoft, Windows—TM Microsoft Corp.
NACE—TM NACE International
PH 15-7 Mo, 17-7 PH—TM AK Steel Corp
picofast—Hans Turck KG
Pillar—TM Nippon Pillar Packing Company, Ltd.
Raychem—TM Tyco Electronics Corp.
Sandvik, SAF 2507—TM Sandvik AB
Simriz—TM Freudenberg-NOK
SolidWorks—TM SolidWorks Corporation
UL—Underwriters Laboratories Inc.
Xylan—TM Whitford Corporation
© 2020 Swagelok Company